

**AGENȚIA DE STAT
PENTRU PROPRIETATEA INTELLECTUALĂ
CHIȘINĂU – REPUBLICA MOLDOVA**

**BULETIN OFICIAL
DE
PROPRIETATE INTELLECTUALĂ**

**The Official Bulletin
of Intellectual Property**

**12
2016**

Publicat la 31 decembrie 2016

AGEPI

La mulți ani!

*Sărbători fericite
alături de cei dragi.*



**A p a r e
din octombrie 1993**

Nr. 12

31 decembrie 2016

**Agencia de Stat
pentru
Proprietatea Intelectuală**

Director General	(+37322) 44-32-53, 40-05-01
Director general adjunct	(+37322) 40-05-02, 40-06-00
Centrala	(+37322) 40-06-07, 40-06-08
Direcția Brevete	(+37322) 40-05-14
Direcția Mărci și Design Industrial	(+37322) 40-05-30
Direcția Drept de Autor	(+37322) 40-05-55
Direcția Promovare și Relații Externe	(+37322) 40-05-80
Direcția Juridică	(+37322) 40-05-63
Direcția Management Intern	(+37322) 40-06-42
Colegiul de redacție	(+37322) 40-05-87, 40-05-89

<http://agepi.gov.md/>
e-mail: office@agepi.gov.md
fax: (+373 22) 44-01-19

© AGEPI
Str. Andrei Doga nr. 24, bloc 1,
MD-2024, Chișinău,
Republica Moldova

CUPRINS

Informație generală.....	5
I. Invenții	7
BB1A Cereri de brevet de invenție publicate.....	15
FF4A Brevete de invenție acordate.....	23
FF9Y Brevete de invenție de scurtă durată acordate.....	35
FG4A Lista brevetelor de invenție eliberate.....	44
FG9Y Lista brevetelor de invenție de scurtă durată eliberate.....	44
II. Soiuri de plante	45
FF9E Brevete pentru soi de plantă acordate.....	47
FG9E Brevete pentru soi de plantă eliberate.....	48
III. Mărci	51
Cereri de înregistrare.....	54
Mărci înregistrate în baza cererilor acceptate parțial.....	104
Lista certificatelor de înregistrare a mărcilor eliberate în noiembrie 2016.....	118
Lista mărcilor reînnoite.....	121
IV. Indicații geografice, denumiri de origine, specialități tradiționale garantate	125
Lista denumirilor de origine cărora le-a fost acordată protecție în Republica Moldova în luna noiembrie 2016, conform Aranjamentului de la Lisabona.....	127
V. Design industrial (Desene și modele industriale)	129
BA1L Cereri de înregistrare.....	133
FF4L Lista desenelor și modelelor industriale înregistrate.....	156
FG4L Lista certificatelor de înregistrare a desenelor și modelelor industriale eliberate în noiembrie 2016.....	157
ND4L Lista desenelor și modelelor industriale reînnoite.....	157
FG4L Lista desenelor și modelelor industriale înregistrate în Republica Moldova conform Aranjamentului de la Haga, aranjate în ordinea numerelor de înregistrare internațională și în ordinea claselor CIDMI.....	158, 160
ND4L Lista desenelor și modelelor industriale reînnoite în Republica Moldova conform Aranjamentului de la Haga.....	162
VI. Modificări intervenite în statutul juridic al cererilor și titlurilor de protecție	165
Lista modificărilor.....	166
Lista contractelor de cesiune.....	172
Lista contractelor de licență.....	174
FA9A Lista cererilor de brevet de invenție retrase.....	176
FC9A Lista cererilor de brevet de invenție respinse.....	176
MM4A Lista brevetelor de invenție a căror valabilitate a încetat înainte de termen prin neachitarea taxei (cu dreptul de restabilire).....	176
MM4A Lista brevetelor de invenție a căror valabilitate a încetat înainte de termen prin neachitarea taxei, pentru care termenul de restabilire a expirat.....	177
FC9Y Lista cererilor de brevet de invenție de scurtă durată respinse.....	177
MM9Y Lista brevetelor de invenție de scurtă durată a căror valabilitate a încetat înainte de termen prin neachitarea taxei (cu dreptul de restabilire).....	178
MM9E Lista brevetelor pentru soi de plantă a căror valabilitate a încetat înainte de termen prin neachitarea taxei, pentru care termenul de restabilire a expirat.....	179
Lista cererilor de înregistrare a mărcilor retrase.....	179
Lista cererilor de înregistrare a mărcilor respinse.....	180
Lista certificatelor de înregistrare a mărcilor al căror termen de valabilitate a expirat (inclusiv termenul de grație).....	180
Lista mărcilor valabilitatea înregistrării cărora expiră în mai 2017.....	183
FA9L Lista desenelor și modelelor industriale retrase.....	188
FC9L Lista desenelor și modelelor industriale respinse.....	188
MK4L Lista certificatelor de înregistrare a desenelor și modelelor industriale al căror termen de valabilitate a expirat (inclusiv termenul de grație).....	188
Lista eratelor.....	189
VII. Comisia de contestații a AGEPI	
VIII. Comisia de mediere	
IX. Decizii ale instanțelor judecătorești	191
X. Monitor	195
XI. Materiale de informare din domeniul proprietății intelectuale	
Anexă. Indexurile semestriale ale titlurilor de protecție acordate în Republica Moldova, publicate în BOPI.....	217
Indexul actelor normative și al materialelor de informare publicate în BOPI în anul 2016	262

CONTENTS

General information.....	5
I. Inventions.....	7
BB1A Published patent applications.....	15
FF4A Granted patents for invention.....	23
FF9Y Granted short-term patents for invention.....	35
FG4A List of issued patents for invention.....	44
FG9Y List of issued short-term patents for invention.....	44
II. Plant varieties.....	45
FF9E Granted plant variety patents.....	47
FG9E Issued plant variety patents.....	48
III. Trademarks.....	51
Applications for registration.....	54
Trademarks registered on the basis of partially accepted applications.....	104
List of trademark registration certificates issued in November 2016.....	118
List of renewed trademarks.....	121
IV. Geographical indications, appellations of origin, traditional specialties guaranteed.....	125
List of appellations of origin for which protection was granted in the Republic of Moldova in November 2016 under the Lisbon Agreement.....	127
V. Industrial design.....	129
BA1L Applications for registration.....	133
FF4L List of registered industrial designs.....	156
FG4L List of industrial design registration certificates issued in November 2016.....	157
ND4L List of renewed industrial designs.....	157
FG4L List of industrial designs registered in the Republic of Moldova according to the Hague Agreement ranged in the numerical order and in the order of the ICID.....	158, 160
ND4L List of industrial designs renewed in the Republic of Moldova according to the Hague Agreement.....	162
VI. Amendments in the legal status of applications and titles of protection.....	165
List of amendments.....	166
List of assignment agreements.....	172
List of license agreements.....	174
FA9A List of withdrawn patent applications.....	176
FC9A List of rejected patent applications.....	176
MM4A List of invalid patents for invention by nonpayment of fee (with the right of revalidation).....	176
MM4A List of invalid patents for invention by nonpayment of fee, for which the term of revalidation has expired.....	177
FC9Y List of rejected short-term patent applications.....	177
MM9Y List of invalid short-term patents for invention by nonpayment of fee (with the right of revalidation).....	178
MM9E List of invalid plant variety patents by nonpayment of fee, for which the term of revalidation has expired.....	179
List of withdrawn trademark applications.....	179
List of rejected trademark applications.....	180
List of trademark registration certificates the term of validity of which has expired (including the grace period).....	180
List of trademarks the term of validity of which expires in May 2017.....	183
FA9L List of withdrawn industrial designs.....	188
FC9L List of rejected industrial designs.....	188
MK4L List of industrial design registration certificates the term of validity of which has expired (including the grace period).....	188
Errata.....	189
VII. Appeals Board of the AGEPI.....	189
VIII. Mediation Board.....	189
IX. Court decisions.....	191
X. Monitor.....	195
XI. Intellectual property information materials.....	195
Annex. Semi-annual indexes of titles of protection granted in the Republic of Moldova, published in BOPI.....	217
Index of the normative acts and information documents published in BOPI in 2016.....	262

СОДЕРЖАНИЕ

Общая информация.....	5
I. Изобретения.....	7
BB1A Опубликованные заявки на патент на изобретение.....	15
FF4A Предоставленные патенты на изобретения.....	23
FF9Y Предоставленные краткосрочные патенты на изобретения.....	35
FG4A Перечень выданных патентов на изобретения.....	44
FG9Y Перечень выданных краткосрочных патентов на изобретения.....	44
II. Сорты растений.....	45
FF9E Предоставленные патенты на сорт растения.....	47
FG9E Выданные патенты на сорт растения.....	48
III. Товарные знаки.....	51
Заявки на регистрацию.....	54
Товарные знаки, зарегистрированные на основании частично акцептированных заявок.....	104
Перечень свидетельств о регистрации товарных знаков, выданных в ноябре 2016 г.....	118
Перечень продленных товарных знаков.....	121
IV. Географические указания, наименования мест происхождения, гарантированные традиционные продукты.....	125
Перечень наименований мест происхождения, которым была предоставлена охрана в Республике Молдова в ноябре 2016 г. на основании Лиссабонского соглашения.....	127
V. Промышленные рисунки и модели.....	129
BA1L Заявки на регистрацию.....	133
FF4L Перечень зарегистрированных промышленных рисунков и моделей.....	156
FG4L Перечень свидетельств о регистрации промышленных рисунков и моделей, выданных в ноябре 2016 г.....	157
ND4L Перечень продленных промышленных рисунков и моделей.....	157
FG4L Перечень промышленных рисунков и моделей, зарегистрированных в Республике Молдова в соответствии с Гагским соглашением, расположенных в порядке номеров и по классам МКПО.....	158, 160
ND4L Перечень промышленных рисунков и моделей, продленных в Республике Молдова согласно Гагскому соглашению.....	162
VI. Изменения в юридическом статусе заявок и охранных документов.....	165
Перечень изменений.....	166
Перечень договоров об уступке.....	172
Перечень лицензионных договоров.....	174
FA9A Перечень отозванных заявок на патент.....	176
FC9A Перечень отклоненных заявок на патент.....	176
MM4A Перечень патентов на изобретения, срок действия которых истек в связи с неуплатой таксы (с правом восстановления).....	176
MM4A Перечень патентов на изобретения, срок действия которых истек в связи с неуплатой таксы, для которых срок восстановления истек.....	177
FC9Y Перечень отклоненных заявок на краткосрочный патент.....	177
MM9Y Перечень краткосрочных патентов на изобретения, срок действия которых истек в связи с неуплатой таксы (с правом восстановления).....	178
MM9E Перечень патентов на сорт растения, срок действия которых истек в связи с неуплатой таксы, для которых срок восстановления истек.....	179
Перечень отозванных заявок на товарные знаки.....	179
Перечень отклоненных заявок на товарные знаки.....	180
Перечень свидетельств о регистрации товарных знаков, срок действия которых истек (включая льготный период).....	180
Перечень товарных знаков, срок действия которых истекает в мае 2017 г.....	183
FA9L Перечень отозванных промышленных рисунков и моделей.....	188
FC9L Перечень отклоненных промышленных рисунков и моделей.....	188
MK4L Перечень свидетельств о регистрации промышленных рисунков и моделей, срок действия которых истек (включая льготный период).....	188
Перечень поправок.....	189
VII. Комиссия AGEPI по рассмотрению возражений.....	189
VIII. Комиссия по медиации.....	189
IX. Решения судебных инстанций.....	191
X. Monitor.....	195
XI. Информационные материалы из области интеллектуальной собственности.....	195
Приложение. Полугодовые указатели предоставленных охранных документов в Республике Молдова, опубликованных в BOPI.....	217
Указатель нормативных актов и информационных материалов, опубликованных в BOPI в 2016 г.....	262

Informație generală

Buletinul Oficial de Proprietate Intelectuală conține informație din domeniu.

Secțiuni speciale sunt destinate invențiilor, soiurilor de plante, mărcilor, indicațiilor geografice, denumirilor de origine, desenelor și modelelor industriale.

Persoanele interesate pot urmări regimul juridic al cererilor de solicitare a protecției, al obiectelor de proprietate industrială brevetate și înregistrate pe teritoriul Republicii Moldova. Buletinul include indexuri lunare și semestriale sistematizate. În Buletin se publică acte oficiale, regulamente, convenții internaționale, acorduri bilaterale, norme și standarde în domeniu etc.

General information

The Official Bulletin of Intellectual Property contains different information.

Special sections are destined for inventions, plant varieties, trademarks, geographical indications, appellations of origin, industrial designs.

Users of this information will be able to follow the legal regime of the applications requiring protection, the industrial property objects patented and registered in the Republic of Moldova. The Bulletin comprises the monthly and semi-annual regular indexes. In the Bulletin are published official acts, regulations, international conventions, bilateral agreements, standards in the field etc.

Общая информация

Официальный бюллетень интеллектуальной собственности содержит разнообразную информацию. Специальные разделы предназначены для изобретений, сортов растений, товарных знаков, географических указаний, наименований мест происхождения, промышленных рисунков и моделей. Заинтересованные лица смогут проследить за юридическим статусом заявок на охрану промышленной собственности, запатентованных и зарегистрированных в Республике Молдова объектов промышленной собственности. Бюллетень включает систематизированные ежемесячные и полугодовые указатели. В бюллетене публикуются официальные документы, положения, международные конвенции, двусторонние соглашения, нормы и стандарты в области промышленной собственности и т.д.

Extras din codurile normalizate ale Organizației Mondiale de Proprietate Intelectuală (norma ST. 3 OMPI) referitoare la organizațiile internaționale și țările care eliberează sau înregistrează titluri de proprietate industrială (lista este actualizată de OMPI în 2016)

AD	Andorra	EA	Organizația Eurasiacă de Brevete (OEAB)	JO	Iordania	PH	Filipine
AE	Emiratele Arabe Unite	EC	Ecuador	JP	Japonia	PK	Pakistan
AF	Afganistan	EE	Estonia	KE	Kenya	PL	Polonia
AL	Albania	EG	Egipt	KG	Kirghizstan	PT	Portugalia
AM	Armenia	EM	Oficiul Uniunii Europene pentru Proprietate Intelectuală (EUIPO)	KH	Cambodgia	PY	Paraguay
AO	Angola	EP	Oficiul European de Brevete (OEB)	KP	Republica Populară Democrată Coreea	QA	Qatar
AP	Organizația Regională Africană de Proprietate Intelectuală (ARIPO)	ES	Spania	KR	Republica Coreea	QZ	Oficiul Comunitar pentru Soiuri de Plante (Uniunea Europeană) (CPVO)
AR	Argentina	ET	Etiopia	KW	Kuweit	RO	România
AT	Austria	FI	Finlanda	KZ	Kazahstan	RS	Serbia
AU	Australia	FK	Insulele Falkland (Malvine)	LA	Republica Democrată Populară Laos	RU	Federația Rusă
AZ	Azerbaidjan	FR	Franța	LB	Liban	RW	Ruanda
BA	Bosnia și Herțegovina	GB	Regatul Unit	LI	Liechtenstein	SA	Arabia Saudită
BD	Bangladesh	GE	Georgia	LK	Sri Lanka	SE	Suedia
BE	Belgia	GH	Ghana	LR	Liberia	SG	Singapore
BF	Burkina Faso	GI	Gibraltar	LS	Lesotho	SI	Slovenia
BG	Bulgaria	GL	Groenlanda	LT	Lituania	SK	Slovacia
BM	Bermude	GM	Gambia	LU	Luxemburg	SL	Sierra Leone
BN	Brunei Darussalam	GN	Guineea	LV	Letonia	SM	San Marino
BR	Brazilia	GR	Grecia	LY	Libia	SN	Senegal
BS	Bahamas	GT	Guatemala	MA	Maroc	SO	Somalia
BT	Bhutan	GW	Guineea-Bissau	MC	Monaco	SV	Salvador
BX	Oficiul din Benelux pentru Proprietate Intelectuală (BOIP)	GY	Guiana	MD	Republica Moldova	SY	Republica Arabă Siriană
BY	Belarus	HK	Regiunea Administrativă Specială Hong Kong a Republicii Populare Chineze	ME	Muntelegru	TD	Ciad
CA	Canada	HN	Honduras	MG	Madagascar	TH	Thailanda
CF	Republica Centrafricană	HR	Croația	MK	Fosta Republică Iugoslavă Macedonia	TJ	Tadjikistan
CG	Congo	HT	Haiti	MN	Mongolia	TM	Turkmenistan
CH	Elveția	HU	Ungaria	MR	Mauritania	TN	Tunisia
CI	Coasta de Fildeș	IB	Biroul Internațional al Organizației Mondiale de Proprietate Intelectuală (OMPI)	MS	Montserrat	TR	Turcia
CL	Chile	ID	Indonezia	MT	Malta	TT	Trinidad și Tobago
CM	Camerun	IE	Irlanda	MU	Mauritius	TW	Taiwan, Provincie a Chinei
CN	China	IL	Israel	MV	Maldiva	UA	Ucraina
CO	Columbia	IN	India	MX	Mexic	US	Statele Unite ale Americii
CR	Costa Rica	IQ	Irak	MY	Malaysia	UY	Uruguay
CU	Cuba	IR	Iran (Republica Islamică)	MZ	Mozambic	UZ	Uzbekistan
CV	Capul Verde	IS	Islanda	NG	Nigeria	VC	Saint Vincent și Grenadines
CY	Cipru	IT	Italia	NI	Nicaragua	VE	Republica Bolivariană a Venezuelei
CZ	Cehia	JM	Jamaica	NL	Olanda	VG	Insulele Virgine (Britanice)
DE	Germania			NO	Norvegia	VN	Vietnam
DK	Danemarca			NP	Nepal	WO	Organizația Mondială de Proprietate Intelectuală (OMPI)
DO	Republica Dominicană			NZ	Noua Zeelandă	YE	Yemen
DZ	Algeria			OA	Organizația Africană de Proprietate Intelectuală (OAPI)	ZA	Africa de Sud
				OM	Oman		
				PA	Panama		
				PE	Peru		

Lista statelor sau organizațiilor (existente până la 1 ianuarie 1978) care nu mai există

CS	Cehoslovacia	DL/DD	Republica Democrată Germană	SY/YD	Republica Democrată Yemen	SU	Uniunea Sovietică
IB	Institutul Internațional de Brevete					YU	Iugoslavia/Serbia și Muntenegru

I

Invenții / Inventions / Изобретения

Protecția juridică a invențiilor în Republica Moldova se asigură în temeiul Legii nr. 50-XVI din 07.03.2008 privind protecția invențiilor.

În conformitate cu Legea, brevetele de invenție sunt eliberate de AGEPI și certifică prioritatea, calitatea de autor și dreptul exclusiv al titularilor de brevete asupra invențiilor. O invenție este brevetabilă, dacă este nouă, rezultă dintr-o activitate inventivă și este susceptibilă de aplicare industrială.

Cererea de brevet se depune la AGEPI de către orice persoană care dispune de dreptul de a solicita brevet, personal sau prin reprezentant, și trebuie să includă documentele prevăzute la art. 33 din Lege.

În prezenta Secțiune se publică date privind cererile de brevet depuse, brevetele de invenție acordate, brevetele de invenție de scurtă durată acordate și brevetele eliberate conform procedurii naționale.

Rezumatele cererilor de brevet și ale brevetelor acordate se publică în ordinea indicilor Clasificării Internaționale de Brevete (CIB), prima literă din indice fiind simbolul unei secțiuni CIB.

Legal protection of inventions in the Republic of Moldova is afforded on the basis of the Law No. 50-XVI of 07.03.2008 on the Protection of Inventions.

In accordance with this Law, the patents for invention are granted by the AGEPI and shall attest to the priority date, the authorship and the exclusive right of patent owners in the invention. An invention may be patented if it is new, if it involves an inventive step and if it is susceptible of industrial application.

The patent application shall be filed with the AGEPI, directly or through a representative, by any person entitled to apply for a patent, and shall contain the documents provided for in Art. 33 of the Law.

In the Section are published data concerning the filed patent applications, granted patents for invention, granted short-term patents for invention and patents issued in accordance with the national procedure.

The abstracts of the patent applications and of the granted patents are published in the order of the International Patent Classification (IPC) indexes, the first letter being the symbol of a IPC section.

Правовая охрана изобретений в Республике Молдова обеспечивается на основе Закона № 50-XVI от 07.03.2008 г. об охране изобретений.

В соответствии с Законом, патенты на изобретения выдаются AGEPI и удостоверяют приоритет, авторство и исключительное право патентообладателей на изобретения. Изобретение патентоспособно, если оно является новым, имеет изобретательский уровень и применимо в промышленности.

Заявка на патент подается в AGEPI лицом, которому принадлежит право на получение патента, лично или через представителя и должна содержать документы, предусмотренные в ст. 33 Закона.

В данном Разделе публикуются сведения о заявках на патент, о предоставленных патентах на изобретения, о предоставленных краткосрочных патентах и о выданных патентах на изобретения согласно национальной процедуре.

Рефераты заявок на патент и на предоставленные патенты публикуются в порядке индексов Международной патентной классификации (МПК), первая буква индекса обозначая раздел МПК.

**CODURILE INID ÎN BAZA NORMEI OMPI ST.9
PENTRU IDENTIFICAREA DATELOR BIBLIOGRAFICE REFERITOARE
LA DOCUMENTELE DE BREVET, PUBLICATE DE AGEPI
INID CODES FOR THE IDENTIFICATION BIBLIOGRAPHIC DATA
IN PATENT DOCUMENTS PUBLISHED BY AGEPI,
ACCORDING TO WIPO STANDARD ST.9
КОДЫ ИНИД (INID) ДЛЯ ИДЕНТИФИКАЦИИ БИБЛИОГРАФИЧЕСКИХ ДАННЫХ,
ОТНОСЯЩИХСЯ К ПАТЕНТНЫМ ДОКУМЕНТАМ, В СООТВЕТСТВИИ
СО СТАНДАРТОМ ST.9 ВОИС, ПУБЛИКУЕМЫЕ AGEPI**

- (11) Numărul titlului de protecție
Number of the title of protection
Номер охранного документа
- (12) Denumirea tipului de document
Designation of the kind of document
Наименование типа документа
- (13) Codul tipului de document conform normei ST.16 OMPI
Kind-of-document code according to WIPO Standard ST.16
Код вида документа в соответствии со Стандартом ST.16 ВОИС
- (15) Informații privind corectarea sau modificarea documentului
Document correction or modification information
Информация об исправлениях или изменениях, внесенных в документ
- (16) Numărul modelului de utilitate reînnoit
Number of the renewed utility model
Номер продленной полезной модели
- (18) Data prevăzută de expirare a reînnoirii
Specified date of expiration of renewal
Указанная дата истечения продления
- (21) Numărul de depozit
Number assigned to the application
Номер заявки
- (22) Data de depozit
Date of filing the application
Дата подачи заявки
- (23) Data priorității de expoziție
Date of exhibition priority
Дата выставочного приоритета
- (31) Numărul cererii prioritare
Number assigned to priority application
Номер приоритетной заявки
- (32) Data de depozit a cererii prioritare
Date of filing of priority application
Дата подачи приоритетной заявки
- (33) Țara cererii prioritare, codul conform normei ST.3 OMPI
Country of the priority application, code according to WIPO Standard ST.3
Страна приоритетной заявки, код в соответствии со Стандартом ST.3 ВОИС
- (41) Data publicării cererii: numărul BOPI, anul
Date of publication of the application: number of BOPI, year
Дата публикации заявки: номер BOPI, год
- (45) Data publicării hotărârii de acordare a titlului de protecție: numărul BOPI, anul
Date of publication of the decision of grant of the title of protection: number of BOPI, year
Дата публикации решения о предоставлении охранного документа: номер BOPI, год

- (46) **Data publicării traducerii revendicărilor cererii de brevet european**
Date of publication of the translation of the claims of an European patent application
Дата публикации перевода формулы заявки на европейский патент
Data publicării traducerii revendicărilor modificate
Date of publication of the translation of the amended claims
Дата публикации перевода измененной формулы
- (47) **Data eliberării titlului de protecție: numărul BOPI, anul**
Date of issuance of the title of protection: number of BOPI, year
Дата выдачи охранного документа: номер BOPI, год
- (48) **Data publicării documentului corectat sau modificat**
Date of publication of a corrected or modified document
Дата публикации скорректированного или измененного документа
- (49) **Data publicării traducerii fasciculului de brevet european validat**
Date of publication of the translation of the validated European patent specification
Дата публикации перевода патентного документа валидированного европейского патента
Data publicării traducerii fasciculului de brevet european validat menținut în forma modificată
Date of publication of the translation of the validated European patent specification maintained in its amended form
Дата публикации перевода патентного документа валидированного европейского патента в измененной форме
- (51) **Clasificarea Internațională de Brevete**
International Patent Classification
Международная патентная классификация
- (54) **Titlul invenției sau denumirea soiului de plantă**
Title of the invention or name of the plant variety
Название изобретения или наименование сорта растения
- (56) **Lista documentelor referitoare la stadiul anterior**
List of prior art documents
Перечень документов-аналогов
- (57) **Rezumatul sau revendicările**
Abstract or claims
Реферат или формула изобретения
- (62) **Numărul și data depozitului cererii anterioare din care prezentul document este divizionar**
Number and filing date of the earlier application from which the present patent document has been divided up
Номер и дата подачи более ранней заявки, из которой выделен настоящий документ
- (67) **Numărul cererii transformate și data transformării**
Number of converted patent application and date of conversion
Номер преобразованной заявки и дата преобразования
- (68) **Numărul și data de publicare a brevetului de bază pentru certificatul complementar de protecție**
Number and publication date of the basic patent for the supplementary protection certificate
Номер и дата публикации основного патента для дополнительного свидетельства об охране
- (71) **Numele solicitantului (solicitanților), codul țării conform normei ST.3 OMPI**
Name(s) of applicant(s), code of the country according to WIPO Standard ST.3
Имя заявителя (заявителей), код страны в соответствии со Стандартом ST.3 ВОИС
- (72) **Numele inventatorului (inventatorilor) sau amelioratorului (amelioratorilor), codul țării conform normei ST.3 OMPI**
Name(s) of inventor(s) or breeder(s), code of the country according to WIPO Standard ST.3
Имя изобретателя (изобретателей) или селекционера (селекционеров) в соответствии со Стандартом ST.3 ВОИС
- (73) **Numele sau denumirea titularului (titularilor), codul țării conform normei ST.3 OMPI**
Name(s) of owner(s), code of the country according to WIPO Standard ST.3
Имя или наименование патентовладельца (патентовладельцев), код страны в соответствии со Стандартом ST.3 ВОИС
- (74) **Numele mandatarului autorizat**
Name of patent attorney
Имя патентного поверенного

- (80) **Data publicării de către OEB a mențiunii eliberării brevetului european**
Date of publication of the mention of the grant of the European patent by the EPO
Дата публикации ЕПВ сведений о выдаче европейского патента
Data publicării de către OEB a mențiunii privind menținerea brevetului european în forma modificată
Date of publication of the mention of the grant of the European patent by the EPO in its amended form
Дата публикации ЕПВ сведений о поддержании европейского патента в измененной форме
- (82) **Data publicării solicitării de validare a brevetului european**
Date of publication of the request for validation of the European patent
Дата публикации заявки о валидации европейского патента
- (85) **Data deschiderii fazei naționale în conformitate cu PCT**
Date of commencement of the national phase pursuant to PCT
Дата открытия национальной фазы в соответствии с PCT
- (86) **Cerere internațională (PCT): numărul și data de depozit**
PCT international application: number and filing date
Международная заявка (PCT): номер и дата подачи
- (87) **Publicarea cererii internaționale (PCT) sau cererii comunitare pentru soi de plantă (EC): numărul și data**
Publication of the PCT international application or the community plant variety application (EC): number and date
Публикация международной заявки (PCT) или заявки на сорт растения Евросоюза: номер и дата подачи
- (92) **Numărul și data primei autorizații de lansare pe piață în Republica Moldova a produsului medicamentos sau fitofarmaceutic**
Number and date of the first national authorization to place the medicinal or phytopharmaceutical product on the market in the Republic of Moldova
Номер и дата первого разрешения на продажу фармацевтического или фитофармацевтического продукта на территории Республики Молдова
- (94) **Data expirării termenului de valabilitate a certificatului complementar de protecție**
Date of expiry of the term of validity of the supplementary protection certificate
Дата истечения срока действия дополнительного свидетельства об охране
- (95) **Denumirea produsului protejat printr-un brevet de bază pentru care a fost cerut sau eliberat certificatul complementar de protecție**
Name of the product protected by a basic patent and in respect of which the supplementary protection certificate has been applied for or issued
Название продукта охраняемого основным патентом, в отношении которого было испрашено или выдано дополнительное свидетельство об охране
- (96) **Numărul cererii și data de depozit a cererii de brevet european**
Number and filing date of the European patent application
Номер и дата подачи заявки на европейский патент
- (97) **Numărul de publicare și data publicării de către OEB a cererii de brevet european**
Number and date of publication of the European patent application by the EPO
Номер публикации и дата публикации ЕПВ заявки на европейский патент

**CODURILE PENTRU IDENTIFICAREA DIFERITELOR TIPURI
DE DOCUMENTE DE BREVET ÎN BAZA NORMEI OMPI ST.16,
PUBLICATE DE AGEPI**

**CODES FOR THE IDENTIFICATION OF DIFFERENT KINDS
OF PATENT DOCUMENTS ACCORDING TO WIPO
STANDARD ST.16, PUBLISHED BY AGEPI**

**КОДЫ ДЛЯ ИДЕНТИФИКАЦИИ РАЗЛИЧНЫХ ВИДОВ ПАТЕНТНЫХ
ДОКУМЕНТОВ В СООТВЕТСТВИИ СО СТАНДАРТОМ ВОИС ST.16,
ПУБЛИКУЕМЫЕ AGEPI**

(Lista completă a codurilor utilizate de AGEPI poate fi consultată pe web site-ul AGEPI:
http://agepi.gov.md/sites/default/files/2016/01/coduri_st16_ro_18.01.2016.pdf)

**1.1 CODURILE PENTRU DOCUMENTELE DE BREVET DE INVENȚIE
CODES FOR PATENT DOCUMENTS
КОДЫ ДЛЯ ПАТЕНТНЫХ ДОКУМЕНТОВ**

- A0** – cerere de brevet de invenție publicată înainte de termenul legal de 18 luni de la data de depozit sau data priorității recunoscute
- patent application published before the established term of 18 months after the filing date or recognized priority date
 - заявка на патент на изобретение, опубликованная раньше установленного 18-месячного срока с даты подачи или даты признанного приоритета
- A1** – cerere de brevet de invenție publicată în termenul legal, împreună cu raportul de documentare
- patent application published within the established term with a search report
 - заявка на патент на изобретение, опубликованная в установленный срок вместе с отчетом о поиске
- A2** – cerere de brevet de invenție publicată în termenul legal, fără raportul de documentare
- patent application published within the established term without a search report
 - заявка на патент на изобретение, опубликованная в установленный срок без отчета о поиске
- A3** – raport de documentare al cererii de brevet de invenție (publicat ulterior publicării cererii)
- search report of a patent application (published after publication of the application)
 - отчет о поиске заявки на изобретение (опубликованный после публикации заявки)
- A8** – cerere de brevet de invenție publicată cu corecturi sau modificări în pagina de capăt (bibliografică) a documentului
- patent application published with corrected or modified first page of the document
 - заявка на патент на изобретение, опубликованная с исправлениями или изменениями в титульном листе
- A9** – cerere de brevet de invenție cu corecturi sau modificări ale oricărei părți a documentului
- patent application with corrections or amendments to any part of the document
 - заявка на патент на изобретение, опубликованная с исправлениями или изменениями любой части документа
- B1** – brevet de invenție acordat
- granted patent for invention
 - предоставленный патент на изобретение
- B2** – brevet de invenție acordat, amendat în urma procedurilor de opoziție
- granted patent for invention, amended after opposition procedures
 - предоставленный патент на изобретение, измененный вследствие процедур возражения
- B8** – brevet de invenție acordat, cu corecturi sau modificări în pagina de capăt (bibliografică) a documentului
- granted patent for invention with corrected or modified first page of the document
 - предоставленный патент на изобретение, с исправлениями или изменениями в титульном листе
- B9** – brevet de invenție acordat, cu corecturi sau modificări ale oricărei părți a documentului
- granted patent for invention with corrections or amendments to any part of the document
 - предоставленный патент на изобретение, с исправлениями или изменениями любой части описания, формулы изобретения и/или чертежей
- C1** – brevet de invenție eliberat
- issued patent for invention
 - выданный патент на изобретение

- C3** – brevet de invenție eliberat, amendat în urma procedurilor de limitare sau anulare
 – issued patent for invention, amended after limitation or cancellation procedures
 – выданный патент на изобретение, измененный вследствие процедур ограничения или признания патента недействительным
- C8** – brevet de invenție eliberat, cu corecturi sau modificări în pagina de capăt (bibliografică) a documentului
 – issued patent for invention with corrections or amendments to the front (bibliographic) page of the document
 – выданный патент на изобретение, с изменениями или исправлениями в титульном листе документа
- C9** – brevet de invenție eliberat, cu corecturi sau modificări ale oricărei părți a documentului
 – issued patent for invention with corrections or amendments to any part of the document
 – выданный патент на изобретение, с изменениями или исправлениями в любой части документа
- T1** – traducerea revendicărilor cererii de brevet european
 – translation of the claims of a European patent application
 – перевод формулы заявки на европейский патент
- T2** – traducerea fasciculului de brevet european validat
 – translation of the validated European patent specification
 – перевод валидированного европейского патента
- T3** – Traducerea fasciculului de brevet european validat menținut în forma modificată
 – Translation of the validated European patent specification maintained in its amended form
 – Перевод валидированного европейского патента, поддерживаемого в измененной форме
- T4** – traducerea fasciculului de brevet european validat menținut în forma limitată
 – translation of the validated European patent specification maintained in limited form
 – перевод валидированного европейского патента, поддерживаемого в ограниченной форме
- T8** – traducerea corectată a fasciculului de brevet european validat cu corecturi în pagina de capăt (bibliografică) a documentului
 – corrected translation of the validated European patent specification with corrections to the front (bibliographic) page of the document
 – скорректированный перевод валидированного европейского патента, с исправлениями в титульном листе документа
- T9** – Traducerea corectată a fasciculului de brevet european validat cu corecturi ale oricărei părți a documentului
 – corrected translation of the validated European patent specification with corrections to any part of the document
 – скорректированный перевод валидированного европейского патента, с исправлениями в любой части документа

1.2 CODURILE PENTRU DOCUMENTELE DE BREVET DE INVENȚIE DE SCURTĂ DURATĂ CODES FOR SHORT-TERM PATENT DOCUMENTS КОДЫ ДЛЯ КРАТКОСРОЧНЫХ ПАТЕНТНЫХ ДОКУМЕНТОВ

- U0** – cerere de brevet de invenție de scurtă durată publicată înainte de termenul legal de 18 luni de la data de depozit sau data priorității recunoscute
 – short-term patent application published before the established term of 18 months after the filing date or recognized priority date
 – заявка на краткосрочный патент на изобретение, опубликованная раньше установленного 18-месячного срока с даты подачи или даты признанного приоритета
- U1** – cerere de brevet de invenție de scurtă durată publicată la termen, împreună cu raportul de documentare
 – short-term patent application published within the established term together with a search report
 – заявка на краткосрочный патент на изобретение, опубликованная в срок вместе с отчетом о поиске
- U2** – cerere de brevet de invenție de scurtă durată publicată la termen, fără raportul de documentare
 – short-term patent application published within the established term without a search report
 – заявка на краткосрочный патент на изобретение, опубликованная в срок без отчета о поиске
- U3** – raport de documentare al unei cereri de brevet de invenție de scurtă durată (publicat ulterior publicării cererii)
 – search report of a short-term patent application (published after publication of the application)
 – отчет о поиске по заявке на краткосрочный патент на изобретение (опубликованный после публикации заявки)
- Y** – brevet de invenție de scurtă durată acordat
 – granted short-term patent for invention
 – предоставленный краткосрочный патент на изобретение
- Y3** – brevet de invenție de scurtă durată acordat, amendat în urma procedurii de opoziție
 – granted short-term patent for invention, amended after opposition procedure
 – предоставленный краткосрочный патент на изобретение, измененный вследствие процедуры возражения

- Y8** – brevet de invenție de scurtă durată acordat, cu corecturi sau modificări în pagina de capăt (bibliografică) a documentului
 – granted short-term patent for invention with corrections or amendments to the front (bibliographic) page of the document
 – предоставленный краткосрочный патент на изобретение, с изменениями или исправлениями в титульном листе документа
- Y9** – brevet de invenție de scurtă durată acordat, cu corecturi sau modificări ale oricărei părți a documentului
 – granted short-term patent for invention with corrections or amendments to any part of the document
 – предоставленный краткосрочный патент на изобретение, с изменениями или исправлениями в любой части документа
- Z** – brevet de invenție de scurtă durată eliberat
 – issued short-term patent for invention
 – выданный краткосрочный патент на изобретение
- Z4** – brevet de invenție de scurtă durată eliberat, amendat în urma procedurilor de limitare sau de anulare
 – issued short-term patent for invention, amended after limitation or cancellation procedures
 – выданный краткосрочный патент на изобретение, измененный вследствие процедур ограничения или признания патента недействительным
- Z5** – brevet de invenție de scurtă durată prelungit
 – extended short-term patent for invention
 – продленный краткосрочный патент на изобретение
- Z6** – brevet de invenție de scurtă durată prelungit, amendat în urma procedurii de prelungire
 – extended short-term patent for invention, amended after extension procedure
 – продленный краткосрочный патент на изобретение, измененный вследствие процедуры продления
- Z8** – brevet de invenție de scurtă durată eliberat sau prelungit, cu corecturi sau modificări în pagina de capăt (bibliografică) a documentului
 – issued or extended short-term patent for invention with corrections or amendments to the front (bibliographic) page of the document
 – выданный или продленный краткосрочный патент на изобретение, с изменениями или исправлениями в титульном листе документа
- Z9** – brevet de invenție de scurtă durată eliberat sau prelungit, cu corecturi sau modificări ale oricărei părți
 – issued or extended short-term patent for invention with corrections or amendments to any part of the document
 – выданный или продленный краткосрочный патент на изобретение, с изменениями или исправлениями

**CODURILE OMPI PENTRU CODIFICAREA TITLURILOR INFORMAȚIILOR
 REFERITOARE LA INVENȚII, PUBLICATE ÎN BULETINUL OFICIAL
 DE PROPRIETATE INTELECTUALĂ CONFORM NORMEI ST.17**

**WIPO CODES ON CODING OF HEADINGS OF ANNOUNCEMENTS CONCERNING
 INVENTIONS MADE IN THE OFFICIAL BULLETIN OF INTELLECTUAL PROPERTY
 IN ACCORDANCE WITH THE STANDARD ST.17**

**КОДЫ ВОИС ДЛЯ КОДИРОВАНИЯ ЗАГОЛОВКОВ ИНФОРМАЦИИ,
 ОТНОСЯЩЕЙСЯ К ИЗОБРЕТЕНИЯМ, ПУБЛИКУЕМОЙ В ОФИЦИАЛЬНОМ
 БЮЛЛЕТЕНЕ ИНТЕЛЛЕКТУАЛЬНОЙ СОБСТВЕННОСТИ
 В СООТВЕТСТВИИ СО СТАНДАРТОМ ST.17**

- BB1A** Cereri de brevet de invenție publicate
 Published patent applications
 Опубликованные заявки на патент на изобретение
- BB1Y** Cereri de brevet de invenție de scurtă durată publicate
 Published short-term patent applications
 Опубликованные заявки на краткосрочные патенты
- FF4A** Brevete de invenție acordate
 Granted patents for invention
 Предоставленные патенты на изобретения

- FF9Y** Brevete de invenție de scurtă durată acordate
Granted short-term patents for invention
Предоставленные краткосрочные патенты на изобретения
- FA9A** Lista cererilor de brevet de invenție retrase
List of withdrawn patent applications
Перечень отозванных заявок на патент
- FC9A** Lista cererilor de brevet de invenție respinse
List of refused patent applications
Перечень отклоненных заявок на патент
- FG4A** Lista brevetelor de invenție eliberate
List of issued patents for invention
Перечень выданных патентов на изобретения
- FG9Y** Lista brevetelor de invenție de scurtă durată eliberate
List of issued short-term patents for invention
Перечень выданных краткосрочных патентов на изобретение
- FA9Y** Lista cererilor de brevet de invenție de scurtă durată retrase
List of withdrawn short-term patent applications
Перечень отозванных заявок на краткосрочный патент
- FC9Y** Lista cererilor de brevet de invenție de scurtă durată respinse
List of rejected short-term patent applications
Перечень отклоненных заявок на краткосрочный патент
- MM4A** Decăderi din drepturile ce decurg din brevet de invenție
Forfeiture of rights deriving from the patent for invention
Утеря прав, вытекающих из патента на изобретение
- MM9Y** Decăderi din drepturile ce decurg din brevet de invenție de scurtă durată
Forfeiture of rights deriving from the short-term patent for invention
Утеря прав, вытекающих из краткосрочного патента на изобретение
- NF9Y** Lista brevetelor de invenție de scurtă durată revalidate
List of revalidated short-term patents for invention
Перечень восстановленных краткосрочных патентов на изобретения
- ND4Y** Lista brevetelor de invenție de scurtă durată al căror termen de valabilitate a fost prelungit
List of short-term patents for invention whose term of validity has been extended
Перечень краткосрочных патентов на изобретения, срок действия которых был продлен
- MK4A** Lista brevetelor de invenție a căror durată de valabilitate a expirat
List of expired patents for invention
Перечень патентов на изобретения, срок действия которых истек

SECȚIUNILE CLASIFICĂRII INTERNAȚIONALE DE BREVETE (CIB)

INTERNATIONAL PATENT CLASSIFICATION SECTIONS (IPC)

РАЗДЕЛЫ МЕЖДУНАРОДНОЙ ПАТЕНТНОЙ КЛАССИФИКАЦИИ (МПК)

- | | |
|---|---|
| A NECESITĂȚI CURENTE ALE VIEȚII
HUMAN NECESSITIES
УДОВЛЕТВОРЕНИЕ ЖИЗНЕННЫХ
ПОТРЕБНОСТЕЙ ЧЕЛОВЕКА | E CONSTRUCTȚII FIXE
FIXED CONSTRUCTIONS
СТРОИТЕЛЬСТВО |
| B TEHNICI INDUSTRIALE DIVERSE.
TRANSPORT PERFORMING
OPERATIONS. TRANSPORTING
РАЗЛИЧНЫЕ ТЕХНОЛОГИЧЕСКИЕ
ПРОЦЕССЫ. ТРАНСПОРТИРОВАНИЕ | F MECANICĂ. ILUMINAT. ÎNCĂLZIRE. ARMAMENT.
EXPLOZIVE
MECHANICAL ENGINEERING. LIGHTING. HEATING.
WEAPONS. BLASTING
МЕХАНИКА. ОСВЕЩЕНИЕ. ОТОПЛЕНИЕ. ОРУЖИЕ.
ВЗРЫВНЫЕ РАБОТЫ |
| C CHIMIE ȘI METALURGIE
CHEMISTRY. METALLURGY
ХИМИЯ И МЕТАЛЛУРГИЯ | G FIZICĂ
PHYSICS
ФИЗИКА |
| D TEXTILE ȘI HÂRTIE
TEXTILES. PAPER
ТЕКСТИЛЬ И БУМАГА | H ELECTRICITATE
ELECTRICITY
ЭЛЕКТРИЧЕСТВО |

BB1A Cereri de brevet de invenție publicate / Published patent applications / Опубликованные заявки на патент на изобретение

Publicarea în BOPI a cererilor de brevet asigură solicitantului o protecție provizorie în condițiile prevăzute de art. 19 din Legea nr. 50-XVI din 07.03.2008 privind protecția invențiilor. Descrierile cererilor de brevet, ale căror rezumate sunt publicate în BOPI, se află în biblioteca AGEPI, accesibile publicului, și pot fi consultate direct sau se pot comanda copii, contra cost.

Conform art. 89(1) din Lege, după publicarea cererii de brevet orice persoană poate să prezinte la AGEPI observații referitor la brevetabilitatea invenției care constituie obiectul cererii de brevet.

Publication of patent applications in BOPI provides for the applicant a provisional protection in accordance with Art. 19 of the Law No. 50-XVI of 07.03.2008 on the Protection of Inventions. Descriptions of the patent applications, the abstracts of which are published in BOPI, are available to the public in the AGEPI library and may be consulted directly or copies may be ordered for payment of an additional fee.

According to Art. 89(1) of the Law, in any proceedings before the AGEPI, following the publication of the patent application, any third party may present observations concerning the patentability of the invention to which the application relates.

Публикация заявок на патент в BOPI обеспечивает заявителю временную охрану на условиях, предусмотренных в ст. 19 Закона № 50-XVI от 07.03.2008 г. об охране изобретений. Описания к заявкам на патенты, рефераты которых опубликованы в BOPI, находятся в библиотеке AGEPI, общедоступны для ознакомления, а за дополнительную плату могут быть заказаны их копии.

Согласно ст. 89(1) Закона, после публикации заявки на патент любое лицо вправе представить в AGEPI свои замечания в отношении патентоспособности изобретения, являющегося предметом заявки на патент.

- (21) a 2016 0097 (13) A2
 (51) Int. Cl.: A61K 9/08 (2006.01)
 A61K 47/10 (2006.01)
 A61K 47/36 (2006.01)
 A61K 31/4418 (2006.01)
 A61P 31/10 (2006.01)
- (22) 2015.02.18
 (31) 14156113.4
 (32) 2014.02.21
 (33) EP
 (85) 2016.08.30
 (86) PCT/EP2015/053352, 2015.02.18
 (87) WO 2015/124586 A1, 2015.08.27
 (71) POLICHEM S.A., LU
 (72) MAILLAND Federico, CH; CERIANI Daniela, IT; IOB Giuliana, CH; SARNO Simone, IT
- (54) **Compoziție antifungică topică pentru tratarea onicomicozei**
 (57) Invenția se referă la un lac de unghii, care constă din ciclopirox în calitate de agent antimicotic, hidroxipropil chitosan în calitate de agent peliculogen, apă și un alcanol inferior în calitate de solvent. Invenția se referă la un astfel de lac de unghii utilizat pentru tratarea onicomicozei.

Revendicări: 17

Figuri: 7

*
* *

- (54) **Topical antifungal composition for treating onychomycosis**
 (57) The invention is directed to a nail lacquer consisting essentially of ciclopirox as an antimycotic agent, hydroxypropyl chitosan as film forming agent, water and a lower alkanol as solvent. The invention is also directed to such a nail lacquer for use in treating onychomycosis

Claims: 17

Fig.: 7

*
* *

- (54) **Топическая противогрибковая композиция для лечения ониомикоза**
 (57) Изобретение относится к лаку для ногтей, состоящего из циклопирокса в качестве противогрибкового агента, гидроксипропилхитозана в качестве пленкообразующего агента, воды и низшего алканола в качестве растворителя. Изобретение относится к такому лаку для ногтей использующего для лечения ониомикоза.

П. формулы: 17

Фиг.: 7

- (21) a 2016 0087 (13) A2
 (51) Int. Cl.: A61K 31/7072 (2006.01)
 C07H 19/10 (2006.01)
 A61P 31/18 (2006.01)
 C07F 9/6558 (2006.01)
- (22) 2014.12.08
 (31) 61/920371
 (32) 2013.12.23
 (33) US
 (85) 2016.07.18
 (86) PCT/US2014/069123, 2014.12.08
 (87) WO 2015/099989 A1, 2015.07.02
 (71) GILEAD PHARMASSET LLC., US
 (72) CASTEEL Melissa Jean, US; DASHNER Kathleen, US; JUNG Hyuk-jun, KR; SEO Mun Sik, KR; SHI Bing, US; WANG Fang, US; ZIA Wahid, US
- (74) MARGINE Ion
 (54) **Forme cristaline ale unui compus antiviral**
 (57) Invenția se referă la forme solide cristaline ale compusului anti-VHC (S)-izopropil 2-((S)-((2R,3R,4R,5R)-5-(2,4-dioxo-3,4-dihidropirimidin-1(2H)-il)-4-fluoro-3-hidroxi-4-metiltetrahidrofuran-2-il)metoksi)(fenoksi)fosforilamino)propanoat (Compusul I).

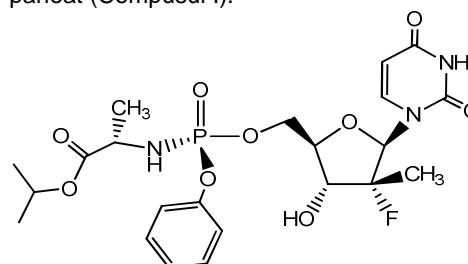

(Compusul I)

De asemenea, sunt descrise procedee de obținere și metode de utilizare a formelor cristaline.

Revendicări: 13

Figuri: 10

*
* *

- (54) **Crystalline forms of an antiviral compound**
 (57) The invention relates to crystalline solid forms of the anti-HCV compound (S)-isopropyl 2-((S)-((2R,3R,4R,5R)-5-(2,4-dioxo-3,4-dihydropyrimidin-1(2H)-yl)-4-fluoro-3-hydroxy-4-methyltetrahydrofuran-2-yl)methoxy)(phenoxy)phosphorylamino)propanoate (Compound I).

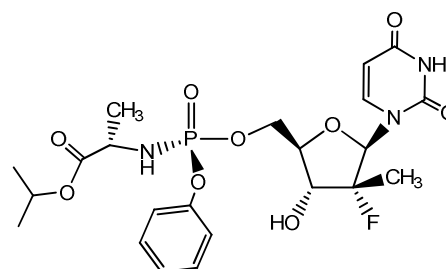

(Compound I)
Also provided are processes of making and methods of using the crystalline forms.

Claims: 13
Fig.: 10

- (54) **Кристаллические формы противовирусного соединения**
- (57) Изобретение относится к кристаллическим твердым формам соединения анти-HCV (S)-изопропил 2-((S)-(((2R,3R,4R,5R)-5-(2,4-диоксо-3,4-дигидропиримидин-1(2H)-ил)-4-фтор-3-гидрокси-4-метилтетрагидрофуран-2-ил)метокси)(фенокси)фосфориламино)пропаноат (Соединение I).

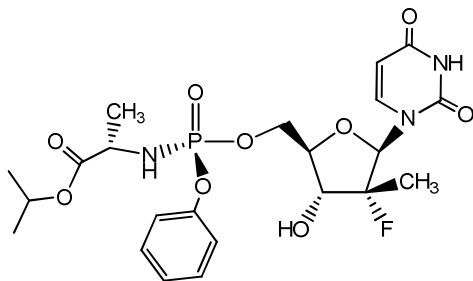

(Соединение I)
Также раскрыты способы получения и методы применения кристаллических форм.

П. формулы: 13
Фиг.: 10

- (54) **Document de identificare cu un cod de bare bidimensional**
- (57) Invenția se referă la un document de identificare.

Documentul de identificare cu un cod de bare bidimensional include un substrat fizic care poartă cel puțin o inscripție alfabetică pentru identificarea titularului documentului și cel puțin un cod de bare bidimensional pentru identificarea titularului documentului. Acesta include cel puțin două coduri de bare bidimensionale, în care sunt codificate porțiunile complementare ale fișierului unic de identificare (IF_{ID}) al titularului documentului.

Revendicări: 14
Figuri: 5

- (54) **Identification document comprising a two-dimensional barcode**
- (57) The invention relates to an identification document.

The identification document comprising a two-dimensional barcode comprises a physical medium having at least one alphabetical inscription for identifying the document holder, and at least two-dimensional barcode for identifying the document holder. The document comprises at least two two-dimensional barcodes, in which complementary portions of a single identification file (IF_{ID}) of the document holder are encoded.

Claims: 14
Fig.: 5

- (21) a 2016 0070 (13) A2
- (51) Int. Cl.: B42D 25/00 (2014.01)
G06K 19/06 (2006.01)
- (22) 2014.11.19
- (31) 13 02660
- (32) 2013.11.19
- (33) FR
- (85) 2016.06.16
- (86) PCT/EP2014/074979, 2014.11.19
- (87) WO 2015/075053 A1, 2015.05.28
- (71) THALES, FR
- (72) ROBIN Philippe, FR; COHEN Marc, FR; QUEMENEUR Jean-Yves, FR; BELKHITER Djilali, FR; LAFON Jean-Pierre, FR; NOUVEL Patrick, FR
- (74) GLAZUNOV Nicolae

- (54) **Идентификационный документ с двумерным штрих-кодом**
- (57) Изобретение относится к идентификационному документу.

Идентификационный документ с двумерным штрих-кодом содержит физический субстрат, который включает, по меньшей мере, алфавитную надпись для идентификации держателя документа и, по меньшей мере, двумерный штрих-код для идентификации держателя документа. Он включает, по меньшей мере, два двумерных штрих-кода, в которых кодифицированы взаимодополняющие части единого идентификационного файла (IF_{ID}) владельца документа.

П. формулы: 14
Фиг.: 5

- (21) a 2016 0094 (13) A2
 (51) Int. Cl.: C02F 1/52 (2006.01)
 (22) 2014.03.15
 (31) 61/799432
 (32) 2013.03.15
 (33) US
 (85) 2016.05.12
 (86) PCT/US2014/030016, 2014.03.15
 (87) WO 2014/145282 A1, 2014.09.18
 (71) E3WATER LLC, US
 (72) SMITH Daniel R., US; ROBERSON Kenneth A., US
 (74) SIMANENKOVA Tatiana
 (54) **Instalație de tratare a apelor uzate portabilă, nebiologică, ciclică**
 (57) Invenția se referă la un sistem portabil de tratare a apelor uzate și de regenerare a apei, cu o implementare rapidă pentru extensia sistemelor de tratare a apelor uzate existente și pentru asigurarea unui serviciu provizoriu în locul echipamentelor permanente, care include: (a) o etapă de denaturare, în care apele reziduale netratate mai întâi sunt măcinate până la stare de suspensie, pH-ul acestora fiind mai întâi micșorat pentru a distruge bioorganismele sensibile la mediul acid, apoi fiind crescut pentru a distruge bioorganismele sensibile la mediul bazic, și apoi neutralizat; (b) o etapă de decantare, în care se utilizează un rezervor în formă de con răsturnat pentru circularea soluției după injectarea substanțelor chimice pentru floclularea particulelor mici și acumularea acestora într-un strat pentru eliminare; și (c) o etapă de epurare, în care apa limpede trece prin filtre intermediare pentru îndepărtarea substanțelor solide și mirosurilor rămase, totodată apa reziduală tratată fiind suficient de epurată pentru irigații, flora și fauna acvatică și deversare în căile de navigație; și în care nămolul steril se presează în substanțe solide semiuscate, apoi se usucă, se macină, se pulverizează și se ambalează pentru utilizare ca îngrășământ din biomasă cu conținut sporit de nitrați sau pentru combustibil fosil în aplicațiile de cogenerare a energiei electrice.

Revendicări: 32

Figuri: 11

*
* *

- (54) **Portable, non-biological, cyclic sewage treatment plant**
 (57) The invention relates to a mobile sewage treatment and water reclamation system for rapid deployment to augment existing wastewater systems and provide interim service in lieu of permanent facilities, including: (a) denaturing stage wherein raw sewage is first ground into suspendable grit, its pH first lowered to kill acid-sensitive bio-organisms, then raised to kill base-sensitive bio-organisms, and then neutralized; (b) clarifying stage employing an inverted-cone tank to circulate the solution after injection with chemicals to flocculate small particles for collection in a layer for siphoning off; and (c) disposal stage wherein clarified water passes through media filters to remove remaining solids and odors, the effluent water being clean enough for irrigation, aquatic life and discharge into waterways; and wherein sterile sludge is pressed into semi-dry solids, then dried, crushed, powdered and bagged for use as high-nitrate biomass fertilizer or for fossil-fuel power co-generation applications.

Claims: 32

Fig.: 11

*
* *

- (54) **Передвижная, небиологическая, циклическая установка для обработки сточных вод**
 (57) Изобретение относится к передвижной системе обработки сточных вод и регенерации воды быстрого внедрения для расширения существующих систем обработки сточных вод и для обеспечения временной услуги вместо постоянных оборудований, которая включает: (а) стадию денатурирования, в которой необработанные сточные воды сначала измельчают до состояния суспензии, снижают их pH для уничтожения биоорганизмов, чувствительных к кислотной среде, затем увеличивают для уничтожения биоорганизмов, чувствительных к основной среде, и далее нейтрализуют; (b) стадию отстаивания, в которой используется резервуар в виде перевернутого конуса для циркуляции раствора после введения химических веществ для

флокулирования мелких частиц и накопления их в виде слоя для удаления; и (с) стадию очистки, в которой осветлённая вода проходит через промежуточные фильтры для устранения оставшихся твердых веществ и запахов, причем очищенная сточная вода является достаточно чистой для орошения, водной флоры и фауны и сброса в водные пути; и в которой стерильный ил прессуют в полусухие твердые вещества, затем высушивают, размалывают, размельчают в порошок и упаковывают для использования в качестве удобрения из биомассы с высоким содержанием нитратов или для ископаемого топлива в приложениях когенерации электроэнергии.

П. формулы: 32
Фиг.: 11

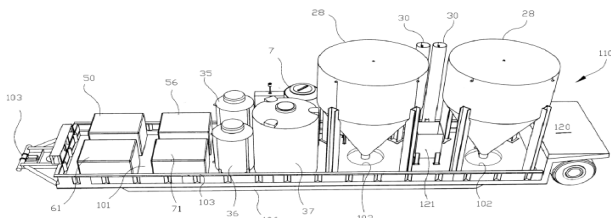

- (21) a 2016 0090 (13) A2
- (51) Int. Cl.: C05G 3/04 (2006.01)
C05G 3/06 (2006.01)
C05D 9/02 (2006.01)
- (22) 2014.12.22
- (31) P13 00753
- (32) 2013.12.23
- (33) HU
- (85) 2016.07.22
- (86) PCT/HU2014/000129, 2014.12.22
- (87) WO 2015/097486 A1, 2015.07.02
- (71) INVENTION CENTER KFT., HU
- (72) VATTAY Antal, HU; VATTAY Rikárd, HU; POSTA Katalin Andrea, HU; PÓTI Péter, HU; VARGA Imre, HU; ZÁRAY Gyula, HU; LÓCZI Miklós, HU; SZUROP Gábor Miklós, HU
- (74) GLAZUNOV Nicolae
- (54) **Compoziție cu conținut de oxid de fier (III) pentru stabilizarea solului**
- (57) Invenția se referă la compoziții pentru reținerea umidității în sol și îmbunătățirea creșterii plantelor în soluri uscate, care împreună cu unul sau mai multe materiale de reținere a umidității și agenți de umectare, conțin oxizi de fier (III) și, opțional, metabisulfid de potasiu în calitate de agent de potențare. Oxizii de fier (III), de preferință, sunt în formă de microparticule. Compoziția conține în mod corespunzător

tor oxizi de fier (III) și metabisulfid de potasiu ca agent de potențare. Alte aspecte ale invenției se referă la reținerea conținutului de umiditate în sol, precum și la o compoziție pentru utilizare în creșterea eficienței de reținere a compozițiilor în sol.

Revendicări: 8

*
* *

- (54) **Iron (III) oxide containing soil-binding composition**
- (57) The invention relates to compositions for retaining soil moisture and improving plant growth in dry soils, which, together with one or more moisture retaining materials and wetting agents, comprise iron (III) oxides and optionally potassium metabisulfite as potentiating agent. The iron (III) oxides preferably are microparticulate. The composition suitably comprises iron (III) oxides and potassium metabisulfite as potentiating agent. Other aspects of the invention relate to binding the moisture content of soils, as well as a composition for use in enhancing the efficacy of soil retaining compositions.

Claims: 8

*
* *

- (54) **Композиция, содержащая окись железа (III) для стабилизации почвы**
- (57) Изобретение относится к композициям для удержания влажности в почве и улучшения роста растений в сухой почве, которые вместе с одним или несколькими материалами для удержания влажности и увлажняющими агентами содержат окиси железа (III) и, опционально, метабисульфит калия в качестве потенцирующего агента. Окиси железа (III) предпочтительно представлены в виде микрочастиц. Композиция соответственно содержит окиси железа (III) и метабисульфит калия в качестве потенцирующего агента. Другие аспекты изобретения относятся к удержанию содержания влажности в почве, а также к композиции для использования в повышении эффективности удержания композиций в почве.

П. формулы: 8

(21) a 2016 0095 (13) A2

(51) Int. Cl.: C07D 403/12 (2006.01)

C07D 401/12 (2006.01)

C07D 239/34 (2006.01)

C07D 409/12 (2006.01)

C07D 413/12 (2006.01)

C07D 417/12 (2006.01)

A61K 31/506 (2006.01)

A01N 43/54 (2006.01)

(22) 2015.01.09

(31) 61/928129

(32) 2014.01.16

(33) US

(85) 2016.08.11

(86) PCT/US2015/010823, 2015.01.09

(87) WO 2015/108779 A1, 2015.07.23

(71) E.I. DU PONT DE NEMOURS AND COMPANY, US

(72) DEPREZ Nicholas Ryan, US; REDDY Ravisekhara P., IN; SHARPE Paula Louise, US; STEVENSON Thomas Martin, US

(74) SOKOLOVA Sofia

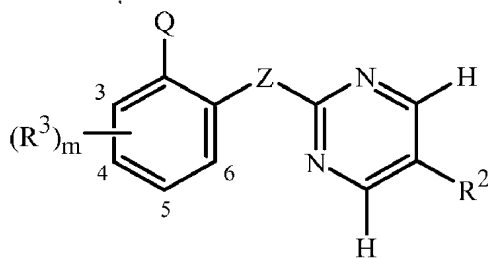
(54) **Derivați de pirimidiniloxi-benzen utilizați ca erbicide**(57) Prezenta invenție se referă la compușii având Formula 1, inclusiv toți stereoisomerii, *N*-oxizii și sărurile acestora, în care Q, Z, R², R³ și m sunt definiți în descriere.

(1)

De asemenea, sunt dezvăluite compoziții care conțin compușii având Formula 1 și metode de control al vegetației nedorite constând în punerea în contact a vegetației nedorite sau a mediului acesteia cu o cantitate eficientă de compus sau compoziție conform invenției.

Revendicări: 15

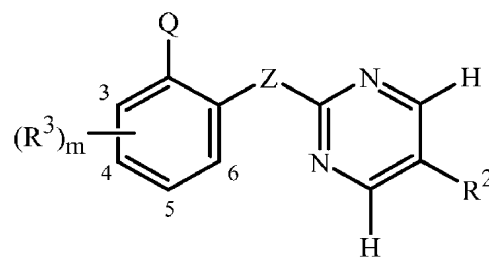
*
* *(54) **Pyrimidinyloxy benzene derivatives as herbicides**(57) The present invention relates to compounds of Formula (I), including all stereoisomers, *N*-oxides, and salts thereof, wherein Q, Z, R², R³ and m are as defined in the disclosure.

(1)

Also disclosed are compositions containing the compounds of Formula (I) and methods for controlling undesired vegetation comprising contacting the undesired vegetation or its environment with an effective amount of a compound or a composition of the invention.

Claims: 15

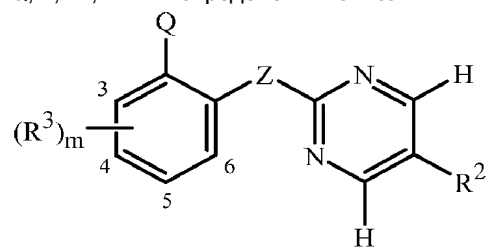
*
* *(54) **Производные пиридинилокси-бензола в качестве гербицидов**(57) Настоящее изобретение относится к соединениям Формулы 1, включая все стереоизомеры, *N*-оксиды и их соли, в которых Q, Z, R², R³ и m определены в описании.

(1)

Также раскрываются композиции, содержащие соединения Формулы 1, и способы регулирования нежелательной растительности, заключающиеся во взаимодействии нежелательной растительности или ее окружения с эффективным количеством соединения или композиции согласно изобретению.

П. формулы: 15

- (21) a 2016 0089 (13) A2
 (51) **Int. Cl.:** C07D 493/08 (2006.01)
 C07D 493/22 (2006.01)
 C07D 519/00 (2006.01)
 C07K 14/575 (2006.01)
 C07K 16/26 (2006.01)
 A61K 31/34 (2006.01)
 A61K 31/352 (2006.01)
 (22) 2014.12.24
 (31) 61/920674; 61/935240; 61/993329
 (32) 2013.12.24; 2014.02.03; 2014.05.15
 (33) US; US; US
 (85) 2016.07.21
 (86) PCT/US2014/072365, 2014.12.24
 (87) WO 2015/100420 A1, 2015.07.02
 (71) PRESIDENT AND FELLOWS OF HARVARD COLLEGE, US
 (72) SHAIR Matthew D., US; RAMHARTER Juergen, AT; PELISH Henry Efrem, US; LIAU Brian Bor-Jen, US; AHN Jae Young, US
 (74) SOKOLOVA Sofia
 (54) **Analogi ai cortistatinului, sinteza și utilizările acestora**
 (57) În prezenta cerere de brevet sunt prezentați compușii cu formulele (A), (B), (C), (D) și (E), sărurile acceptabile farmaceutice ale acestora, sărurile cuaternare de amine și N-oxizii, precum și compozițiile farmaceutice ale acestora.

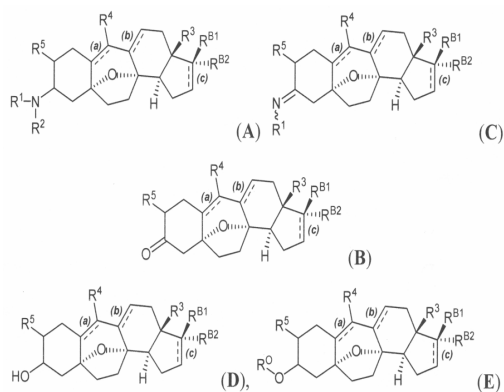

Compușii (A), (B), (C), (D) și (E) sunt aplicabili ca agenți terapeutici pentru tratarea unei game largi de stări, de exemplu, incluzând, dar fără a se limita la acestea, stările asociate cu angiogeneza și cu activitatea kinazelor CDK8 și/sau CDK19. De asemenea, sunt prezentate metodele de inhibare a activității kinazelor CDK8 și/sau CDK19, metodele de modulare a căii β-catenin, metodele de modulare a activității STAT1, metodele de modulare a căii TGF/β/BMP, metodele de modulare a

activității HIF-1-alfa într-o celulă, precum și metodele de creștere a expresiei BIM pentru a induce apoptoza, utilizând compușii (A), (B), (C), (D) sau (E). În continuare sunt prezentați mutanții punctiformi CDK8 și CDK19 și metodele de utilizare a acestora.

Revendicări: 104

Figuri: 24

- (54) **Cortistatin analogues and syntheses and uses thereof**
 (57) Provided in the present patent application are compounds of Formula (A), (B), (C), (D) and (E), pharmaceutically acceptable salts, quaternary amine salts, and N-oxides thereof, and pharmaceutical compositions thereof.

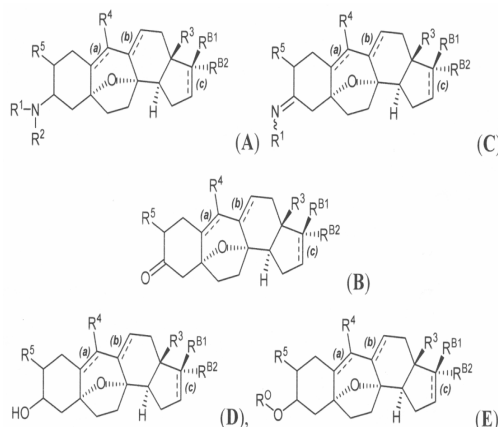

Compounds of Formula (A), (B), (C), (D) and (E) are contemplated useful as therapeutics for treating a wide variety of conditions, e.g., including but not limited to, conditions associated with angiogenesis and with CDK8 and/or CDK19 kinase activity. Further provided are methods of inhibiting CDK8 and/or CDK19 kinase activity, methods of modulating the β-catenin pathway, methods of modulating STAT1 activity, methods of modulating the TGF/β/BMP pathway, methods of modulating HIF-1-alpha activity in a cell, and methods of increasing BIM expression to induce apoptosis, using a compound of Formula (A), (B), (C), (D) or (E). Further provided are CDK8 and CDK19 point mutants and methods of use thereof.

Claims: 104

Fig.: 24

*
* *

(54) **Аналоги кортистатина, синтез и их использование**

(57) В настоящей патентной заявке представлены соединения с формулами (A), (B), (C), (D) и (E), их фармацевтически приемлемые соли, четвертичные аминовые соли и N-оксиды, а также их фармацевтические композиции.

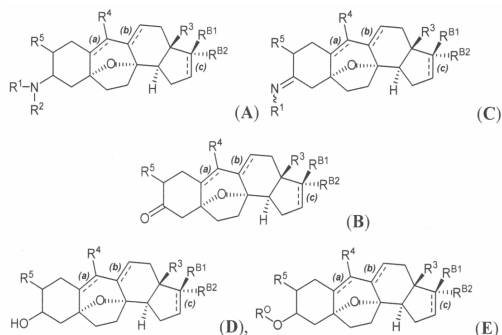

Рассматриваемые соединения (A), (B), (C), (D) и (E) применимы в качестве терапевтических средств для лечения широкого ряда состояний, например, включающих в себя, но не ограничиваясь этим, состояния, ассоциированные с ангиогенезом и с активностью киназ CDK8 и/или CDK19. Также представлены способы ингибирования активности киназ CDK8 и/или CDK19, способы модулирования пути β -катенина, способы модулирования активности STAT1, способы модулирования пути TGF/ β /BMP, способы модулирования активности HIF-1-альфа в клетке, а также способы повышения экспрессии BIM для индуцирования апоптоза с использованием соединения (A), (B), (C), (D) или (E). Кроме того, представлены точечные мутанты CDK8 и CDK19 и способы их применения.

П. формулы: 104

Фиг.: 24

FF4A Brevete de invenție acordate / Granted patents for invention / Предоставленные патенты на изобретения

Orice persoană interesată are dreptul să ceară revocarea în tot sau în parte a hotărârii de acordare a brevetului în termen de 6 luni de la data publicării mențiunii privind acordarea brevetului. Opoziția se face în scris și motivat la AGEPI, în baza motivelor prevăzute de art. 57 alin.(2) din Legea nr. 50-XVI din 07.03.2008.

Any person concerned shall be entitled to request a full or partial revocation of any decision to grant a patent within 6 months as from the date of publication of the mention of the grant of the patent. The opposition shall be reasoned and filed in writing with AGEPI, on the grounds provided for in Art. 57(2) of the Law No. 50-XVI of 07.03.2008 on the Protection of Inventions.

Любое лицо вправе подать в AGEPI мотивированное возражение о полном или частичном аннулировании решения о предоставлении патента в течение 6 месяцев с даты публикации сведений о предоставлении патента. Возражение подается в письменной форме на основании мотивов, предусмотренных в части (2) ст. 57 Закона № 50-XVI от 07.03.2008 г. об охране изобретений.

- (11) **4448** (13) **B1**
 (51) **Int. Cl.:** **A01B 13/16** (2006.01)
A01B 35/26 (2006.01)
 (21) a 2016 0030
 (22) 2016.03.22
 (71)(73) INSTITUTUL ȘTIINȚIFICO-PRACTIC DE
 HORTICULTURĂ ȘI TEHNOLOGII
 ALIMENTARE, MD
 (72) BRADU Nicolai, MD; CEBANU Ion, MD;
 BRADU Natalia, MD; PRODANIUC Leonid,
 MD
 (54) **Unealtă pentru profilarea solului**
 (57) Invenția se referă la industria construcției de
 mașini agricole, în special la unelte pentru
 profilarea solului în intervalele între rânduri în
 plantațiile multianuale, repararea și întreține-
 rea drumurilor de țară.

Unealta pentru profilarea solului conține un cadru (1), un organ de lucru, ce constă dintr-o cormană (2) și un cuțit (3), și un mecanism de reglare a organului de lucru. Cadru (1) este executat în formă de ax îndoit sub un unghi de 100°, pe care cu posibilitatea rotirii, pe un capăt al lui este montat cu deplasare laterală un sistem de agățare (4) pentru fixarea de tractor, iar pe capătul lui opus este fixat organul de lucru prin mecanismul de reglare, care conține un suport portant (8) cu două sectoare (10), (11), instalat cu posibilitatea de rotire la 360° față de cadru (1). Sectorul (11) este unit cu un suport (5) cu bază, în care sunt executate orificii și este instalat un bulon de fixare (6). Cadru (1) este unit cu sistemul de agățare (4) printr-un hidrocilindru (7).

Revendicări: 2

Figuri: 1

*
* *

- (54) **Soil grading tool**
 (57) The invention relates to the agricultural machinery industry, in particular to tools for soil grading between rows of perennial plants, repair and maintenance of dirt roads.
 The soil grading tool comprises a frame (1), a work member, consisting of a blade (2) and a knife (3), and a work member regulating mechanism. The frame (1) is made in the form of an axle bent at an angle of 100°, on which with the possibility of rotation, on one

end thereof is mounted with lateral displacement a joint hinge (4) for attachment to the tractor, and on its opposite end is fixed the work member by means of the regulating mechanism, which comprises a carrier rack (8) with two portions (10) and (11), installed with the possibility of rotation by 360° about the frame (1). Portion (11) is connected to a rack (5) with a base, in which are made holes and is installed an attaching bolt (6). The frame (1) is connected to the joint hinge (4) by means of a hydraulic cylinder (7).

Claims: 2

Fig.: 1

*
* *

- (54) **Орудие для профилирования почвы**
 (57) Изобретение относится к сельскохозяйственному машиностроению, в частности к орудиям для профилирования почвы в междурядьях многолетних насаждений, ремонта и содержания грунтовых дорог.
 Орудие для профилирования почвы содержит раму (1), рабочий орган, состоящий из отвала (2) и ножа (3), и механизм регулирования рабочего органа. Рама (1) выполнена в виде изогнутой под углом 100° оси, на которой с возможностью вращения, на одном ее конце смонтирована с боковым смещением навеска (4) для крепления к трактору, а на ее противоположном конце закреплен рабочий орган посредством механизма регулирования, который содержит установленную с возможностью вращения на 360° относительно рамы (1) несущую стойку (8) с двумя участками (10), (11). Участок (11) соединен со стойкой (5) с основанием, в котором выполнены отверстия и установлен крепежный болт (6). Рама (1) соединена с навеской (4) посредством гидроцилиндра (7).

П. формулы: 2

Фиг.: 1

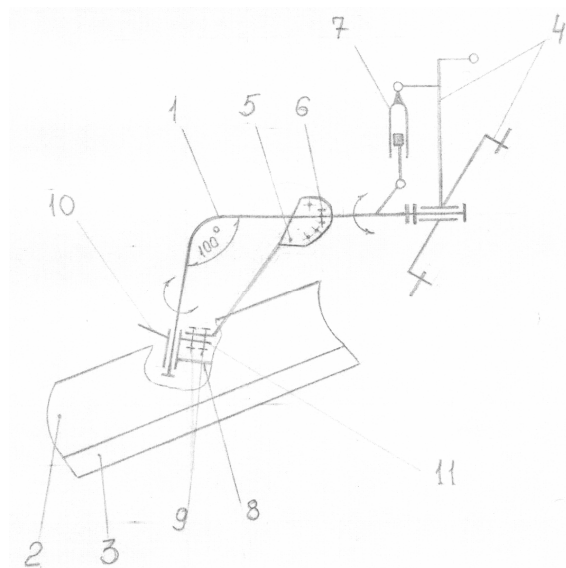

(11) 4449 (13) B1

(51) Int. Cl.: A22C 13/00 (2006.01)
B65B 25/06 (2006.01)

(21) a 2013 0001

(22) 2013.01.04

(31) 20 2012 000 100.0

(32) 2012.01.07

(33) DE

(71)(73) HERMANN WIEGAND GmbH, DE

(72) ROLAND Etzel, DE

(74) ANDRIEȘ Ludmila

(54) **Dispozitiv pentru ambalare în plasă**

(57) Invenția se referă la dispozitive pentru ambalare în plasă.

Dispozitivul pentru ambalare în plasă conține o formă de umplere (2) pentru carne, dotată cu un element de transport (6) și cu un tub (8) pentru plasă, pe suprafața laterală exterioară (21) a căreia este amplasat un material reticular gofrat (22). Dispozitivul mai conține un tub (4) pentru peliculă, care este amplasat coaxial în interiorul tubului (8) pentru plasă și pe suprafața laterală exterioară (10) a căreia este amplasată o peliculă de colagen (24). Între forma de umplere (2) și gura de admisie (12) a tubului (8) pentru plasă este amplasată o duză (7) pentru colagen, în interiorul căreia sau, respectiv, pe aceasta este amplasat un rulou (23) de peliculă de colagen, de pe care este desfășurată pelicula de colagen (24), și un dispozitiv de ghidare (25).

Revendicări: 5

Figuri: 1

*
* *

(54) **Device for stuffing into the net**

(57) The invention relates to devices for stuffing into the net.

The device for stuffing into the net comprises a stuffed form (2) for the meat, equipped with a conveying member (6) and a tube (8) for the net, on the outer lateral surface (21) of which there is a corrugated mesh material (22). The device also comprises a tube (4) for the film, which is placed coaxially inside the tube (8) for the net and on the outer lateral surface (10) of which there is a collagen film (24). Between the stuffed form (2) and the inlet (12) of the tube (8) for the net there is a nozzle (7) for the collagen film (24), inside which or, respectively, on it there is a roll (23) of collagen film for unreeing therefrom the collagen film (24), and a guide device (25).

Claims: 5

Fig.: 1

*
* *

(54) **Устройство для набивки в сетку**

(57) Изобретение относится к устройствам для набивки в сетку.

Устройство для набивки в сетку содержит наполняемую форму (2) для мяса, снабженную транспортировочным элементом (6) и трубой (8) для сетки, на наружной боковой поверхности (21) которой расположен гофрированный сетчатый материал (22). Устройство также содержит трубу (4) для пленки, которая расположена коаксиально внутри трубы (8) для сетки и на наружной боковой поверхности (10) которой расположена коллагеновая пленка (24). Между наполняемой формой (2) и входным отверстием (12) трубы (8) для сетки расположена насадка (7) для коллагена, внутри которой или, соответственно, на ней расположен рулон (23) коллагеновой пленки для разматывания с него коллагеновой пленки (24), и направляющее устройство (25).

П. формулы: 5

Фиг.: 1

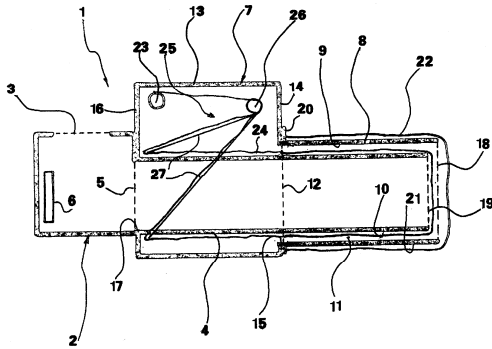

(11) 4450 (13) B1

(51) Int. Cl.: A61B 5/06 (2006.01)
A61B 17/68 (2006.01)
B81B 7/04 (2006.01)

(21) a 2014 0041

(22) 2014.04.16

(71)(73) DG Traceries Ltd, BZ

(72) MORARU Eugen, RO; NICOLAICIUC Oleg, MD; CALARAȘ Vitalie, RO

(74) PARASCA Dumitru

(54) **Sistem și metodă de determinare a locației marcajelor ascunse de pe implantul ortopedic**

(57) Invenția se referă la tehnica medicală, și anume la sistemele și metodele de localizare a marcajelor ascunse folosite în traumatologie și ortopedie.

Sistemul și metoda de determinare a locației marcajelor ascunse de pe implantul ortopedic constau în aceea că în calitate de module de măsurare sunt utilizați doi sau mai mulți senzori inerțiali similari (19), fiecare dintre ei conținând accelerometru, giroscop și magnetometru triaxiali, de la care se colectează informația și preventiv se prelucrează cu ajutorul unor algoritmi de navigare inerțială în două unități similare de senzori (10 și 11), care reprezintă niște dispozitive cu microcontrolere (12) cu periferia necesară, în care se produce o prelucrare algoritmică, care permite determinarea traiectoriei de mișcare și a coordonatelor relative cu o precizie suficientă.

Revendicări: 3

Figuri: 5

*
* *

(54) **System and method for localization of hidden marks on the orthopedic implant**

(57) The invention relates to medical equipment, namely to systems and methods for localization of hidden marks used in traumatology and orthopedics.

The system and method for localization of hidden marks on the orthopedic implant consist in that as the measuring modules are used two or more identical inertial sensors (19), each of which contains triaxial accelerometer, gyroscope and magnetometer, from which information is collected and preliminarily preprocessed using inertial navigation algorithms in two identical sensor units (10 and 11), which represent microcontroller devices (12) with necessary periphery, in which an algorithmic processing is performed, which allows to determine the path of motion and the relative coordinates with sufficient accuracy.

Claims: 3

Fig.: 5

*
* *

(54) **Система и метод определения локализации скрытых меток на ортопедическом импланте**

(57) Изобретение относится к медицинской технике, а именно к системам и методам локализации скрытых меток использованных в травматологии и ортопедии.

Система и метод определения локализации скрытых меток на ортопедическом импланте заключаются в том, что в качестве измерительных модулей используются два или более одинаковых инерционных датчиков (19), каждый из которых содержит трехосевые акселерометр, гироскоп и магнитометр, с которых собирается информация и предварительно обрабатывается с помощью инерционно-навигационных алгоритмов в двух одинаковых узлах датчиков (10 и 11), которые представляют собой микроконтроллерные устройства (12) с необходимой периферией, в которых производится алгоритмическая обработка, позволяющая определить траекторию движения и относительные координаты с достаточной точностью.

П. формулы: 3

Фиг.: 5

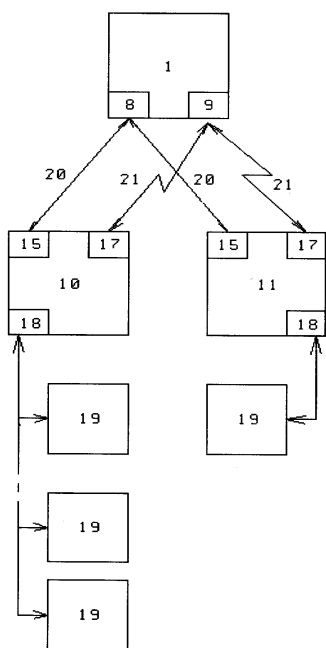

- (11) 4451 (13) B1
- (51) Int. Cl.: A61K 31/485 (2006.01)
A61K 9/02 (2006.01)
A61K 9/107 (2006.01)
A61P 29/00 (2006.01)
A61K 47/44 (2006.01)
A61K 47/30 (2006.01)
- (21) a 2015 0057
- (22) 2013.11.18
- (31) 2012150118
- (32) 2012.11.23
- (33) RU
- (85) 2015.06.18
- (86) PCT/RU2013/001031, 2013.11.18
- (87) WO 2014/081343 A2, 2014.05.30
- (71)(73) OBSHCHESTVO S OGRANICENNOY OTVETSTVENNOSTYU "NPK TRIFARMA", RU
- (72) LYAPUNOV Nicolay, UA; ZUPANETS Igor, UA; STOLPER Yuriy, UA; SHEBEKO Sergey, UA
- (74) ANDRIEȘ Ludmila
- (54) **Compoziție farmaceutică cu conținut de hidroclorură de nalbufină, utilizarea ei pentru tratamentul sindromului algic de intensitate medie și înaltă și procedeu de obținere a compoziției farmaceutice**
- (57) Invenția se referă la domeniul medicinei și industriei chimico-farmaceutice, mai concret la crearea, producerea și utilizarea unui medicament pentru tratamentul (jugularea) sindromului algic de intensitate medie și înaltă în diferite domenii ale medicinei, în particular în oncologie.

Conform invenției, se revendică utilizarea sării de nalbufină în formă de supozitoare pe o bază de emulsie hidrofilă pentru tratamentul sindromului algic de intensitate medie și înaltă. Compoziția farmaceutică pentru tratamentul sindromului algic de intensitate medie și înaltă în formă de supozitoare conține în calitate de substanță activă hidroclorura de nalbufină și o bază de emulsie hidrofilă. Procedeu de obținere a unei compoziții farmaceutice, în care hidroclorura de nalbufină se dizolvă în propilenglicol, soluția se amestecă cu baza de emulsie hidrofilă topită și se omogenizează; masa de supozitor în stare lichidă se dozează în ambalaje celulare de contur și se răcește.

Revendicări: 8

- *
- * *
- (54) **Pharmaceutical composition containing nalbuphine hydrochloride, use thereof to treat moderate to severe pain and method for producing said pharmaceutical composition**
- (57) The invention relates to the field of medicine and the chemical-pharmaceutical industry, and more particularly to the creation, production and use of a drug for the treatment (relief) of moderate to severe pain in different branches of medicine, particularly oncology. According to the invention, claimed is the use of nalbuphine salt in the form of suppositories on a hydrophilic emulsion base to treat moderate to severe pain. The pharmaceutical composition in suppository form for treating moderate to severe pain contains nalbuphine hydrochloride as active principle and a hydrophilic emulsion base. Method for producing a pharmaceutical composition, wherein the nalbuphine hydrochloride is dissolved in propylene glycol, the solution is mixed with melted hydrophilic emulsion base and is homogenized; the suppository mass in liquid state is dosed in contour cellular packages and is cooled.

Claims: 8

*

* *

(54) **Фармацевтическая композиция с содержанием налбуфина гидрохлорид, её использование для лечения болевого синдрома средней и высокой интенсивности и способ получения фармацевтической композиции**

(57) Изобретение относится к области медицины и химико-фармацевтической промышленности, конкретно к созданию, производству и применению лекарственного средства для лечения (купирования) болевого синдрома средней и высокой интенсивности в разных областях медицины, в частности в онкологии.

Согласно изобретению, заявляется применение соли налбуфина в виде суппозиториев на гидрофильной эмульсионной основе для лечения болевого синдрома средней и высокой интенсивности. Фармацевтическая композиция для лечения болевого синдрома средней и высокой интенсивности в виде суппозиториев содержит в качестве действующего вещества налбуфина гидрохлорид и гидрофильную эмульсионную основу. Способ получения фармацевтической композиции, по которому налбуфина гидрохлорид растворяют в пропиленгликоле, раствор смешивают с расплавленной гидрофильной эмульсионной основой и гомогенизируют; суппозиторную массу в жидком состоянии дозируют в контурные ячейковые упаковки и охлаждают.

П. формулы: 8

(11) 4452 (13) B1

(51) Int. Cl.: A61K 31/175 (2006.01)

A61P 31/10 (2006.01)

A61P 31/04 (2006.01)

(21) a 2016 0020

(22) 2016.02.29

(71)(73) UNIVERSITATEA DE STAT DIN MOLDOVA, MD

(72) OLTU Iulian, MD; GUȚU Tatiana, MD; GULEA Aurelian, MD; ȚAPCOV Victor, MD

(54) **Utilizarea N-(2,4-dimetilfenil)-2-(2-hidroxi-benziliden)-hidrazincarbotioamidei în calitate de inhibitor al proliferării fungilor din specia *Candida albicans***

(57) Invenția se referă la chimie și medicină, și anume la utilizarea compusului organic biologic activ din clasa tiosemicarbazonelor, care manifestă o activitate bacteriostatică și bactericidă înaltă față de *Candida albicans* și

poate găsi aplicare în medicină și veterinarie la profilaxia și tratarea micozelor.

Esența invenției constă în utilizarea în calitate de inhibitor al proliferării fungilor din specia *Candida albicans* a N-(2,4-dimetilfenil)-2-(2-hidroxi-benziliden)-hidrazincarbotioamidei cu formula:

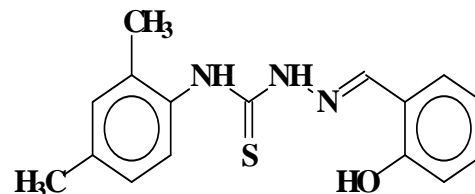

Totodată, tiosemicarbazona menționată manifestă în același timp o activitate antimicrobiană bacteriostatică de 2 ori mai înaltă față de *Staphylococcus aureus* și de 4...17 ori mai înaltă față de *Escherichia coli*, *Klebsiella pneumoniae* și *Pseudomonas aeruginosa* comparativ cu compusul de referință metil N'-[(2-hidroxi-naftalen-1-il)metiliden]-N-(prop-2-en-1-il)-hidrazincarbimidotioat.

Revendicări: 1

*
* *

(54) **Use of N-(2,4-dimethylphenyl)-2-(2-hydroxybenzylidene)-hydrazinecarbothioamide as a *Candida albicans* kind fungi proliferation inhibitor**

(57) The invention relates to chemistry and medicine, namely to the use of a biologically active organic compound from the class of thiosemicarbazones, which exhibits a high bactericidal and bacteriostatic activity against *Candida albicans*, and may find application in medicine and veterinary medicine for the prophylaxis and treatment of mycoses. Summary of the invention consists in the use as a *Candida albicans* kind fungi proliferation inhibitor of N-(2,4-dimethylphenyl)-2-(2-hydroxybenzylidene)-hydrazinecarbothioamide of formula:

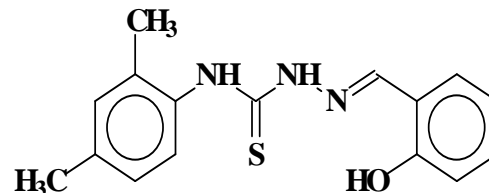

At the same time, said thiosemicarbazone exhibits at the same time a bacteriostatic antimicrobial activity 2-fold higher compared to *Staphylococcus aureus* and 4...17 times higher compared to *Escherichia coli*, *Klebsiella pneumoniae* and *Pseudomonas*

aeruginosa as compared to the reference methyl N'-[(2-hydroxynaphthalene-1-yl)methylidene]-N-(prop-2-en-1-yl)-hydrazinecarbamidothioate compound.

Claims: 1

*
* *

(54) **Применение N-(2,4-диметилфенил)-2-(2-гидроксибензилиден)-гидразинкарботиоамида в качестве ингибитора роста и размножения грибов вида *Candida albicans***

(57) Изобретение относится к химии и медицине, а именно к применению органического биологически активного соединения класса тиосемикарбазонов, которое проявляет высокую бактериостатическую и бактерицидную активность в отношении *Candida albicans* и может найти применение в медицине и ветеринарии для профилактики и лечения микозов. Сущность изобретения заключается в использовании N-(2,4-диметилфенил)-2-(2-гидроксибензилиден)-гидразинкарботиоамида формулы:

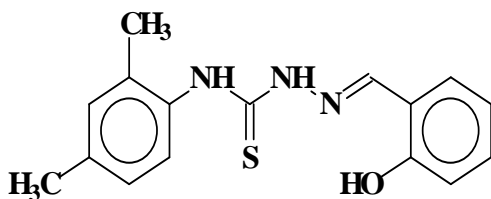

в качестве ингибитора роста и размножения грибов типа *Candida albicans*.

При этом, данный тиосемикарбазон проявляет в то же время в 2 раза более высокую бактериостатическую противомикробную активность в отношении *Staphylococcus aureus* и в 4...17 раз более высокую в отношении *Escherichia coli*, *Klebsiella pneumoniae* и *Pseudomonas aeruginosa*, по сравнению с метил N'-[(2-гидрокси-нафтален-1-ил)метилен]-N-(проп-2-ен-1-ил)-гидразидокарбимидотиоатом.

П. формулы: 1

- (11) **4453 (13) B1**
 (51) **Int. Cl.: A61Q 11/00** (2006.01)
A61K 35/57 (2015.01)
A61K 35/644 (2015.01)
A61K 36/28 (2006.01)
A61K 36/53 (2006.01)
A61K 36/534 (2006.01)
A61K 36/899 (2006.01)
A61K 36/61 (2006.01)
A61K 33/10 (2006.01)
A61K 33/14 (2006.01)

- (21) a 2015 0038
 (22) 2015.04.27
 (71)(73) INSTITUTUL DE CHIMIE AL ACADEMIEI DE ȘTIINȚE A MOLDOVEI, MD
 (72) EARAR Kamel, RO; SANDU Andrei Victor, RO; MATEI Mădălina Nicoleta, RO; LUPAȘCU Tudor, MD; SANDU Ion, RO
 (54) **Pastă de dinți și procedeu de obținere a acesteia**

(57) Invenția se referă la industria farmaceutică și cosmetică, și anume la o pastă de dinți utilizată pentru igiena cavității bucale și îngrijirea dinților.

Esența invenției constă în aceea că pasta de dinți conține, în %: pudră din coajă de ou 30... 35, pudră din orez decorticat 20...25, pudră din plante de mentă, busuioc sau levănțică, sau scorțișoară, sau semințe de cuișoare 20...25, soluție hidroalcoolică concentrată de extract din floare de mușețel 3...5, miere de albine 6...8, spirulină 8...10, dicarbonat de sodiu 5...10, clorură de sodiu 4...5, gel de 2% de sare de carboximetilceluloză sodică alimentară în apă deionizată sau distilată - restul.

Procedeul de obținere a pastei de dinți include spălarea, sterilizarea și uscarea ingredientelor, măcinarea cojilor de ou, orezului decorticat și spirulinei până la dimensiunea particulelor de 30...50 μm, cu umiditatea finală de 2%, apoi măcinarea plantelor de mentă, busuioc sau levănțică, sau scorțișoară, sau semințe de cuișoare până la dimensiunea particulelor de 50...250 μm, cu umiditatea finală de 2...3%, mărunțirea dicarbonatului de sodiu și clorurii de sodiu până la dimensiunea particulelor de 50...250 μm, cu umiditatea finală de 3%, după care ingredientele în concentrațiile menționate se dispersează în gel de 2% de sare de carboximetilceluloză sodică alimentară, la care se adaugă soluție hidroalcoolică concentrată de extract din floare de mușețel și miere de albine.

Revendicări: 2

*
* *

(54) **Toothpaste and process for its preparation**

(57) The invention relates to pharmaceutical and cosmetic industry, particularly to toothpaste used for oral hygiene and dental care.

Summary of the invention consists in that the toothpaste comprises, in %: eggshell powder 30...35, husked rice powder 20...25, powdered mint, basil or lavender plants, or cinnamon, or clove seeds 20...25, concentrated hydroalcoholic solution of chamomile flower extract 3...5, honey 6...8, spirulina 8...10, sodium bicarbonate 5...10, sodium chloride 4...5 and 2% gel of food sodium carboxymethyl cellulose salt in distilled or deionized water – the rest.

The toothpaste preparation process includes washing, sterilization and drying of ingredients, crushing of eggshell, husked rice and spirulina to a particle size of 30...50 µm, with the final humidity of 2%, then chopping of mint, basil or lavender plants, or cinnamon, or clove seeds to the particle size of 50...250 µm, with the final humidity of 2...3%, grinding of sodium bicarbonate and sodium chloride to the particle size of 50...250 µm, with the final humidity of 3%, then the ingredients in said concentrations are dispersed in 2% gel of food sodium carboxymethyl cellulose salt, to which is added concentrated hydroalcoholic solution of chamomile flower extract and honey.

Claims: 2

*
* * *

(54) **Зубная паста и способ ее получения**

(57) Изобретение относится к фармацевтической и косметической промышленности, в частности, к зубной пасте, используемой для гигиены полости рта и ухода за зубами.

Сущность изобретения состоит в том, что зубная паста содержит, в %: пудру из яичной скорлупы 30...35, пудру из лушеного риса 20...25, пудру из растений мяты, базилика или лаванды, или корицы, или семян гвоздики 20...25, концентрированный водно-спиртовой раствор экстракта цветков ромашки 3...5, пчелиный мед 6...8, спирулину 8...10, бикарбонат натрия 5...10, хлорид натрия 4...5 и 2%-ный гель из пищевой соли натрия карбоксиметилцеллюлозы в деионизированной или дистиллированной воде – остальное.

Способ получения зубной пасты включает промывку, стерилизацию и сушку ингредиентов, измельчение яичной скорлупы, лушеного риса и спирулины до размеров

частиц 30...50 мкм с конечной влажностью 2%, затем измельчение растений мяты, базилика или лаванды, или корицы, или семян гвоздики до размеров частиц 50...250 мкм с конечной влажностью 2...3%, измельчение бикарбоната натрия и хлорида натрия до размеров частиц 50...250 мкм, с конечной влажностью 3%, после чего ингредиенты в упомянутых концентрациях диспергируют в 2%-ном геле из пищевой соли натрия карбоксиметилцеллюлозы, к которому добавляют концентрированный водно-спиртовой раствор экстракта цветков ромашки и пчелиный мед.

П. формулы: 2

(11) **4454** (13) **B1**

(51) **Int. Cl.:** **B01D 53/14** (2006.01)
C01B 3/02 (2006.01)

(21) a 2014 0021

(22) 2014.03.04

(71)(73) UNIVERSITATEA DE STAT DIN MOLDOVA, MD

(72) COVALIOV Victor, MD; COVALIOVA Olga, MD; UNGUREANU Dumitru, MD; BOBEICĂ Valentin, MD; NENNO Vladimir, MD

(54) **Instalație pentru epurarea biohidrogenului de impurități gazoase**

(57) Invenția se referă la instalațiile pentru epurarea biohidrogenului de impurități gazoase, care se utilizează ulterior în calitate de carburant pentru obținerea energiei termice și electrice, pentru alimentarea transportului auto sau în calitate de combustibil de alternativă.

Instalația pentru epurarea biohidrogenului de impurități gazoase include un corp ermetic (1) divizat într-o cameră de separare (2), umplută cu lichid absorbant, și o cameră de regenerare (13), ambele fiind executate cu fundul conic. Camera de separare (2) conține un ștuț (3) cu un ventil (V1) pentru introducerea biogazului, un vas auxiliar (4) pentru soluția de corectare a absorbantului, cu un dispozitiv cu flotor (5), un bloc de uscare prin adsorbție (6) pentru purificarea avansată a biohidrogenului, dotat cu un închizător hidraulic (7), un ștuț de evacuare (8) cu un ventil (V2), și un detector (9) de CO₂ remanent, conectat la un bloc de comandă (11), și o conductă de evacuare (12) cu un ventil electromagnetic (V3), racordată la camera de regenerare (13), care este executată dintr-un material diamagnetic și pe partea interioară a

pereților căreia este amplasat un schimbător de căldură (14) cu apă supraîncălzită circulantă, o plasă amortizoare (15) și o plasă de sprijin (16) cu particule de formă cilindrică din oțel magnetic moale. De partea exterioară a camerei (13) este instalat un generator (18) al câmpului electromagnetic rotitor, conectat la blocul (19) și blocul (11), un vacuummetru (26) cu contacte electrice și un bloc de uscare prin adsorbție (29) pentru purificarea avansată de impurități gazoase, care comunică cu camera (13) printr-un ștuț (27) cu un închizător hidraulic (28), și pe care este fixată o pompă de vacuum (30), dotată cu un ștuț de evacuare (31) cu un ventil electromagnetic (V6), conectate la blocul (11). Totodată partea inferioară conică a camerei (13) conține un ștuț de evacuare (20) cu ventil (V4), iar lateral este racordată la o pompă (22), conectată la blocul de comandă (11) și cu un ștuț de evacuare a apei circulante reci spre intrarea unui schimbător de căldură (23), ieșirea căruia, printr-un ventil (V5), este unită la o conductă (24), dotată cu un injector, amplasat în cameră (2).

Revendicări: 3

Figuri: 1

*
* *

(54) **Plant for biohydrogen cleaning from impurity gases**

(57) The invention relates to plants for biohydrogen cleaning from impurity gases, which is subsequently used as fuel to produce heat and electric energy, for power supply of motor vehicles or as an alternative fuel.

The plant for biohydrogen cleaning from impurity gases includes a sealed housing (1), divided into a separation chamber (2), filled with an absorption liquid, and a regeneration chamber (13), both made with conical bottom. The separation chamber (2) comprises a biogas supply nozzle (3) with a valve (V1), an auxiliary tank (4) for the absorbent correction solution, with a device with a float (5), an adsorption-drainage unit (6) for afterpurification of biohydrogen, equipped with a hydraulic hitch (7), a discharge nozzle (8) with a valve (V2), and a residual CO₂ sensor (9), connected to a control unit (11), and a discharge pipeline (12) with an electromagnetic valve (V3), connected to the regeneration chamber (13), which is made of diamagnetic material and on the interior part of the walls of which is placed a heat exchanger (14) with circulating superheated water, a damping

grid (15) and a supporting grid (16) with cylindrical particles of magnetically soft steel. On the outer side of the chamber (13) is installed a generator (18) of the rotating electromagnetic field, connected to the unit (19) and unit (11), a vacuum gauge (26) having electrical contacts and an adsorption-drainage unit (29) for afterpurification of impurity gases, which communicates with the chamber (13) through a nozzle (27) with a hydraulic hitch (28), and on which is fixed a vacuum pump (30), equipped with a discharge nozzle (31) with an electromagnetic valve (V6), connected to the unit (11). At the same time the lower conical part of the chamber (13) comprises a discharge nozzle (20) with a valve (V4), and laterally it is connected to a pump (22), connected to the control unit (11) and with a circulating cold water discharge nozzle to the inlet of a heat exchanger (23), the output of which, through a valve (V5), is connected to a pipeline (24), provided with an injector, placed in chamber (2).

Claims: 3

Fig.: 1

*
* *

(54) **Установка для очистки биоводорода от примесных газов**

(57) Изобретение относится к установкам для очистки биоводорода от примесных газов, который впоследствии используется в качестве топлива для получения тепловой и электрической энергии, для питания автомобильного транспорта или в качестве альтернативного топлива.

Установка для очистки биоводорода от примесных газов включает герметичный корпус (1), разделенный на сепарационную камеру (2), заполненную абсорбционной жидкостью, и регенерационную камеру (13), обе выполненные с коническим днищем. Сепарационная камера (2) включает патрубок (3) с вентилем (V1) для подачи биогаза, вспомогательную емкость (4) для корректировочного раствора абсорбента, с устройством с поплавком (5), адсорбционно-осушительный блок (6) для доочистки биоводорода, снабженный гидрозатвором (7), патрубок отвода (8) с вентилем (V2), и датчик (9) остаточного CO₂, подсоединенным к блоку управления (11), и трубопровод отвода (12) с электромагнитным вентилем (V3), подсоединенный к регенерационной камере (13), которая

выполнена из диамагнитного материала и на внутренней части стен которой расположен теплообменник (14) с циркулирующей перегретой водой, демпфирующая сетка (15) и поддерживающая сетка (16) с цилиндрическими частицами из мягкой стали. С внешней стороны камеры (13) установлен генератор (18) вращающегося электромагнитного поля, подключенный к блоку (19) и блоку (11), вакуумметр (26) с электрическими контактами и адсорбционно-осушительным блоком (29) для доочистки примесных газов, который сообщается с камерой (13) через патрубок (27) с гидрозатвором (28), и на котором закреплен вакуумный насос (30), снабженный патрубком отвода (31) с электромагнитным клапаном (V6), подключенные к блоку (11). При этом нижняя коническая часть камеры (13) содержит патрубок отвода (20) с клапаном (V4), а с боку подсоединена к насосу (22), соединенному с блоком управления (11) и с патрубком отвода циркуляционной холодной воды ко входу теплообменника (23), выход которого, через клапан (V5), подсоединен к трубопроводу (24), снабженному форсунккой, размещенной в камере (2).

П. формулы: 3

Фиг.: 1

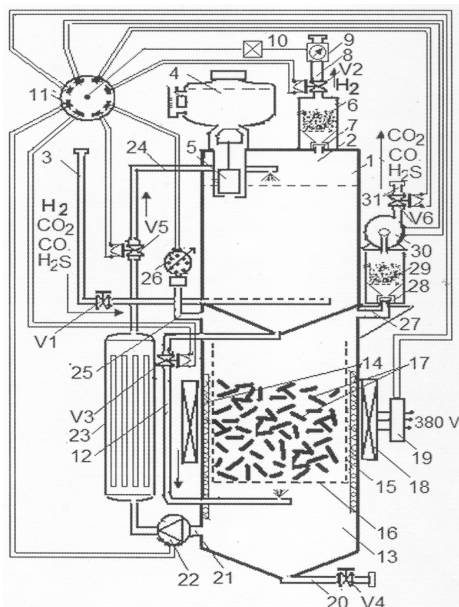

(11) 4455 (13) B1

(51) Int. Cl.: C30B 25/00 (2006.01)

C30B 25/10 (2006.01)

C30B 29/16 (2006.01)

(21) a 2015 0119

(22) 2015.11.27

(71)(73) UNIVERSITATEA DE STAT DIN MOLDOVA, MD

(72) COLIBABA Gleb, MD; INCULEȚ Ion, MD; GONCEARENCO Evghenii, MD

(54) **Procedeu de obținere a monocristalelor de ZnO din faza gazoasă fără germene**

(57) Invenția se referă la tehnica semiconductoră, și anume la procedeele de obținere a materialelor semiconductoră, în particular la creșterea monocristalelor de ZnO din faza gazoasă fără germene într-un volum închis. Procedeu, conform invenției, constă în creșterea monocristalului de ZnO din faza gazoasă fără germene într-un volum închis la temperatura de 900...1100°C cu o diferență de temperatură dintre materialul de creștere și cristallul în creștere de 5...30°C, care se efectuează cu utilizarea agenților chimici de transport, așa ca HCl cu o presiune inițială la temperatura de creștere de 1...5 atm, carbon în proporție HCl:C = 2:(1...1.5) moli și hidrogen, menținut în procesul de creștere la o presiune constantă egală cu 50...200% din presiunea inițială a HCl.

Revendicări: 1

Figuri: 4

*
* *

(54) **Process for unseeded vapor production of ZnO single crystals**

(57) The invention relates to semiconductor technology, in particular to processes for producing semiconductor materials, in particular to the unseeded vapor growth of ZnO single crystals in a closed volume.

The process, according to the invention, consists in the unseeded vapor growth of ZnO single crystal in a closed volume at a temperature of 900...1100°C with a temperature difference between the charge and the growing crystal of 5...30°C, which is carried out using chemical transport agents such as HCl with an initial pressure at a growth temperature equal to 1...5 atm, carbon in the ratio HCl:C = 2:(1...1.5) moles and hydrogen,

maintained in the growth process at a constant pressure equal to 50...200% of the initial pressure of HCl.

Claims: 1

Fig.: 4

*
* * *

(54) **Способ получения монокристаллов ZnO из паровой фазы без затравки**

(57) Изобретение относится к полупроводниковой технике, а именно к способам получения полупроводниковых материалов, в частности к выращиванию монокристаллов ZnO из паровой фазы без затравки в замкнутом объеме.

Способ, согласно изобретению, состоит в выращивании монокристалла ZnO из паровой фазы без затравки в замкнутом объеме при температуре 900...1100°C с разностью температур между шихтой и растущим кристаллом в 5...30°C, которое осуществляется с использованием химических транспортных агентов, таких как HCl с начальным давлением при температуре роста равном 1...5 атм, углерод в соотношении HCl:C = 2:(1...1,5) моль и водород, поддерживаемый в процессе роста при постоянном давлении равном 50...200% от начального давления HCl.

П. формулы: 1

Фиг.: 4

(11) **4456** (13) B1

(51) **Int. Cl.:** **G01K 7/36** (2006.01)
G01K 7/38 (2006.01)
G01K 1/08 (2006.01)

(21) a 2013 0072

(22) 2012.03.07

(31) 61/464682; 13/411767

(32) 2011.03.09; 2011.03.05

(33) US; US

(85) 2013.10.08

(86) PCT/US2012/028058, 2012.03.07

(87) WO 2012/122258 A2, 2012.09.13

(71)(73) TSI TECHNOLOGIES LLC, US

(72) CLOTHIER, Brian L., US

(74) GLAZUNOV Nicolae

(54) **Senzori de temperatură cu microconductorii pentru eliminarea erorilor de măsurare a temperaturii dependente de tensiune**

(57) Invenția se referă la senzori de temperatură de precizie înaltă cu microconductorii.

Senzorii de temperatură (10) cu microconductorii perfecționați conțin un ansamblu (14), care include cel puțin un microconductor primar termosensibil (16), amplasat într-un tub (12) protector închis de absorbție a tensiunii. De preferință, ansamblul (14) conține o mulțime de microconductorii, de exemplu, un microconductor primar termosensibil (16), un microconductor de referință (18) și un microconductor de calibrare (20). Senzorii (10) pot fi încorporați în interiorul unui material (24) prelucrat termic sau solidificat, pentru monitorizarea temperaturii materialului (24) în diapazonul de temperaturi selectat, de exemplu, în diapazonul de temperaturi de până la și/sau după solidificare. Tubul (12) este executat dintr-un material, care magnetizează neesențial ansamblul (14) și substanțial preîntâmpină distorsiunile ansamblului (14) prin forțele aplicate asupra tubului (12).

Revendicări: 19

Figuri: 6

*
* * *

(54) **Microwire temperature sensors to eliminate stress-related temperature measurement inaccuracies**

(57) The invention relates to highly accurate microwire sensors.

Improved highly accurate microwire sensors (10) include a microwire assembly (14) including at least one primary, temperature-sensing microwire (16) encased within a close-ended, stress-absorbing protective tube (12). Preferably, the sensor assembly (14) includes a plurality of microwires, e.g., a primary temperature-sensing microwire (16), a reference microwire (18), and a calibration microwire (20). The sensors (10) may be embedded within a heat-treatable or curable material (24) to monitor the temperature of

the material (24) over a selected temperature range, e.g., during a pre- and/or post-curing temperature range. The tube (12) is formed of material which does not appreciably magnetically bias the microwire assembly (14), and substantially prevents forces exerted on the tube (12) from distorting the sensor assembly (14).

Claims: 19

Fig.: 6

*
* *

- (54) **Микропроводные датчики температуры для устранения погрешностей измерения температуры зависящих от напряжения**
- (57) Изобретение относится к высокоточным микропроводным датчикам температуры. Улучшенные микропроводные датчики температуры (10) содержат узел (14), включающий, по меньшей мере, один первичный термочувствительный микропровод (16), расположенный в замкнутой поглощающей напряжением защитной трубке (12). Предпочтительно, узел (14) содержит множество микропроводов, например, первичный термочувствительный микропровод (16), опорный микропровод (18) и калибровочный микропровод (20).

Датчики (10) могут быть встроены внутри термообработанного или отвержденного материала (24) для мониторинга температуры материала (24) в выбранном диапазоне температур, например, в диапазоне температур перед и/или после отверждения. Трубка (12) выполнена из материала, который незначительно подмагничивает узел (14) и существенно предотвращает искажение узла (14) силами, прикладываемыми к трубке (12).

П. формулы: 19

Фиг.: 6

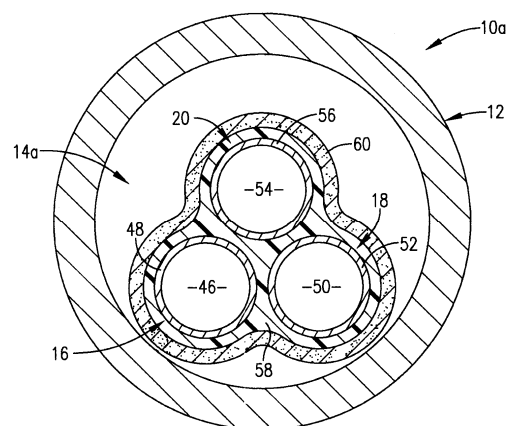

**FF9Y Brevete de invenție
de scurtă durată acordate /
Granted short-term patents for invention /
Предоставленные краткосрочные патенты
на изобретения**

Orice persoană interesată are dreptul să ceară revocarea în tot sau în parte a hotărârii de acordare a brevetului în termen de 6 luni de la data publicării mențiunii privind acordarea brevetului. Opoziția se face în scris și motivat la AGEPI, în baza motivelor prevăzute de art. 57 alin. (2) din Legea nr. 50-XVI din 07.03.2008 privind protecția invențiilor.

Odată cu publicarea mențiunii privind acordarea brevetului de invenție de scurtă durată documentele cererii sunt expuse în biblioteca AGEPI, accesibile publicului, și pot fi consultate direct sau se pot comanda copii, contra cost.

Any person concerned shall be entitled to request a full or partial revocation of any decision to grant a patent within 6 months as from the date of publication of the mention of the grant of the patent. The opposition shall be reasoned and filed in writing with AGEPI, on the grounds provided for in Art. 57(2) of the Law No. 50-XVI of 07.03.2008 on the Protection of Inventions.

At the same time as the publication of the mention of the decision to grant a short-term patent for invention, the application documents shall be made available to the public in the AGEPI library, and may be consulted directly or copies may be ordered for payment of an additional fee.

Любое лицо вправе подать в AGEPI мотивированное возражение о полном или частичном аннулировании решения о предоставлении патента в течение 6 месяцев с даты публикации сведений о предоставлении патента. Возражение подается в письменной форме на основании мотивов, предусмотренных в части (2) ст. 57 Закона № 50-XVI от 07.03.2008 г. об охране изобретений.

Одновременно с публикацией сведений о предоставлении краткосрочного патента на изобретение производится выкладка документов заявки в библиотеке AGEPI, общедоступных для ознакомления, а за дополнительную плату могут быть заказаны их копии.

- (11) **1103** (13) Y
 (51) **Int. Cl.: A01M 1/00** (2006.01)
 (21) s 2016 0046
 (22) 2016.03.30
 (71)(73) INSTITUTUL DE GENETICĂ, FIZIOLOGIE
 ȘI PROTECȚIE A PLANTELOR AL
 ACADEMIEI DE ȘTIINȚE A MOLDOVEI, MD
 (72) SUMENCOVA Victoria, MD; BATCO Mihai, MD
 (54) **Dispensator de substanțe lichide volatile
 în agroceoză**

- (57) Invenția se referă la agricultură, în special la un dispensator de substanțe lichide volatile în agroceoză.
 Dispensatorul, conform invenției, include un cilindru din fibre de acetat de celuloză, cu diametrul de 8 mm și lungimea de 40 mm, îmbibat cu substanțe lichide volatile, care este amplasat într-o pungă din polietilenă cu sistem de închidere ziplock, având dimensiunile de 40x60 mm, și cu un orificiu în partea de sus a acesteia.

Revendicări: 1

Figuri: 1

*
* *

- (54) **Dispenser of liquid volatile substances in agroceosis**
 (57) The invention relates to agriculture, in particular to a dispenser of liquid volatile substances in agroceosis.
 The dispenser, according to the invention, comprises a cylinder of cellulose acetate fibers with a diameter of 8 mm and a length of 40 mm, impregnated with liquid volatile substances, which is placed in a polyethylene bag with ziplock closure system, having the dimensions of 40x60 mm, and with a hole in its upper part.

Claims: 1

Fig.: 1

*
* *

- (54) **Диспенсер жидких летучих веществ в агроцеозе**
 (57) Изобретение относится к сельскому хозяйству, в частности к диспенсеру жидких летучих веществ в агроцеозе.
 Диспенсер, согласно изобретению, включает цилиндр из ацетилцеллюлозного волокна, диаметром 8 мм и длиной 40 мм,

пропитанный жидкими летучими веществами, который помещен в пакет из полиэтилена с системой закрытия ziplock, размером 40x60 мм, и с отверстием в его верхней части.

П. формулы: 1

Фиг.: 1

- (11) **1104** (13) Y
 (51) **Int. Cl.: A61B 17/00** (2006.01)
 (21) s 2016 0080
 (22) 2016.06.16
 (71)(73) UNIVERSITATEA DE STAT DE MEDICINĂ
 ȘI FARMACIE "NICOLAE TESTEMIȚANU"
 DIN REPUBLICA MOLDOVA, MD
 (72) UNGUREANU Sergiu, MD; GLADUN Nicolai,
 MD; FOSA Doina, MD; TOMA Alexandru,
 MD; RUSU Sergiu, MD
 (74) COȘNEANU Elena
 (54) **Metodă de tratament al diverticulului
 esofagian**
 (57) Invenția se referă la medicină, în special la chirurgie și poate fi utilizată pentru tratamentul chirurgical al pacienților cu diverticul esofagian.

Esența metodei constă în aceea că pacientului, în poziție de decubit lateral drept sau stâng în dependență de localizarea diverticulului, i se efectuează toracotomia laterală cu depistarea diverticulului esofagian, se aplică sonda oro-gastrică, se disecă punga diverticulului până la colul ei, se secționează circular stratul submucos, după care în partea inferioară a diverticulului esofagian, ipsilateral, de la colul lui se efectuează miotomia longitudinală a mușchilor esofagieni pe o distanță de 1,5...2 cm, apoi mecanic se suturează mucoasa esofagiană cu secționarea ulterioară a sacului diverticular, se efectuează miorafia cu aplicarea suturilor separate, se pleurizează această regiune cu controlul hemostazei, se efectuează revizia și drenarea cavității toracice cu un dren de 24 Fr și se efectuează toracorafia.

Revendicări: 1

Figuri: 3

*
* *

- (54) **Method for treating esophageal diverticulum**
 (57) The invention relates to medicine, particularly to surgery and can be used for surgical treatment of patients with esophageal diverticulum.

Summary of the invention consists in that the patient, in a position of right or left lateral decubitus depending on the location of the diverticulum, is performed the lateral thoracotomy with the detection of esophageal diverticulum, is dissected the oro-gastric tube, is opened the diverticulum sac up to its cervix, is circularly sectioned the submucosal layer, after which in the lower part of the esophageal diverticulum, ipsilaterally, from its cervix is performed the longitudinal myotomy of the esophageal muscles for a distance of 1.5...2 cm, then mechanically is sutured the mucosa of the esophagus, followed by excision of the diverticulum sac, is performed the miography with application of separate sutures, is covered with pleura this area with the control of hemostasis, is performed the revision and drainage of the thoracic cavity with a drain of 24 Fr and is performed the thoracography.

Claims: 1
 Fig.: 3

*
 * *

- (54) **Метод лечения дивертикула пищевода**
 (57) Изобретение относится к медицине, в частности к хирургии и может быть использовано для хирургического лечения пациентов с дивертикулом пищевода.
 Сущность изобретения состоит в том, что больному, в положении на правом или левом боку в зависимости от расположения дивертикула, выполняют латеральную торакотомию с обнаружением дивертикула, устанавливают оро-гастральный зонд, вскрывают мешок дивертикула до его шейки, циркулярно рассекают подслизистый слой, после чего в нижней части дивертикула пищевода, ипсилатерально от его шейки, выполняют продольную миотомию мышц пищевода на протяжении 1,5...2 см, затем механически ушивают слизистую пищевода с последующим иссечением мешка дивертикула, выполняют миорафию с наложением отдельных швов, покрывают плеврой данную область

с контролем гемостаза, производят ревизию и дренирование грудной полости дренажем 24 Fr и выполняют торакарафию.

П. формулы: 1
 Фиг.: 3

-
- (11) **1105** (13) Y
 (51) **Int. Cl.:** B65D 65/02 (2006.01)
 B65D 75/08 (2006.01)
 B65D 75/18 (2006.01)
 B65D 75/58 (2006.01)
 B65D 85/00 (2006.01)
- (21) s 2016 0050
 (22) 2013.11.15
 (31) a 2013 11301
 (32) 2013.09.23
 (33) UA
 (85) 2016.04.06
 (86) PCT/UA2013/000132, 2013.11.15
 (87) WO 2015/041624 A1, 2015.03.26
 (71)(72)(73) MIROCHNIK Irina, GB
 (74) SOKOLOVA Sofia
 (54) **Învelitoare pentru ambalarea produselor în bucăți mici și material de ambalare flexibil pentru fabricarea acesteia**
 (57) Invenția se referă la structura învelitorilor pentru ambalarea produselor în bucăți mici, adunate în stive, de tipul peletelor de gumă de mestecat, pastilelor de îmborsărire, drajeurilor, pastilelor de vitamine etc. și la structura semifabricatelor din cel puțin două straturi de material de ambalare flexibil pentru fabricarea acestor învelitori.
 Învelitoarea (1) pentru ambalarea produselor în bucăți mici conține, cel puțin, o structură stratificată interioară și exterioară cu un singur strat, unite după suprafețele de contact, la care părțile ce depășesc capetele stivelor produselor ambalate sunt închise ermetic cu formarea unor capace terminale (2). Învelitoarea (1) mai conține o supapă (3) cu limbă (4) pentru deschiderea și închiderea multiplă, amplasată în apropierea unuia din capacele terminale (2), limba (4) fiind limitată de o linie perforată (5), executată doar în structura stratificată exterioară, totodată limba (4) este așezată liber pe structura stratificată interioară.
 Materialul de ambalare flexibil pentru fabricarea învelitorii (1) în formă de panglică alungită constă dintr-o mulțime de foi identice. Fiecare foaie conține, cel puțin, o structură stratificată interioară și exterioară cu un

singur strat, unite după suprafețele de contact. Fiecare foaie, dintr-o parte, are un sector pentru formarea unei supape (3) cu limbă (4), limitată de o linie perforată (5), executată doar în structura stratificată exterioară, totodată limba (4) este așezată liber pe structura stratificată interioară.

Revendicări: 2

Figuri: 8

*
* *

(54) **Envelope for packing of small piece goods and flexible wrapping material for manufacture thereof**

(57) The invention relates to a structure of envelopes for packing of columnar sets of uniform small piece goods such as pellets of a chewing gum, replenisher tablets, lozenges, tablets of vitamins and so forth, and to a structure of laminate (at least double-layer) flexible wrapping material for manufacture of such envelopes.

The envelope (1) for packing of small piece goods comprises of contact areas of at least single-layer inner and outer laminate structures, in which parts projecting beyond ends of a column of packed goods are shaped as tightly closed butt-end caps (2). The envelope (1) further comprises a reed (4) flap (3), which is suitable for repeated opening and closing, located nearby at least one of said butt-end caps (2), the reed (4) being confined by a line of perforation (5), made only in the outer laminate structure, at the same time the reed (4) is placed initially onto the inner laminate structure.

The flexible wrapping material for the envelopes (1), shaped as a long-length band, is comprised of many uniform envelopes' blank-segments. Each blank-segment has contact areas of at least single-layer inner and outer laminate structures. Each blank-segment has, on one side, a zone meant for formation of a prospective reed (4) flap (3) confined by a line of perforation (5), made only in the outer laminate structure, at the same time the reed (4) is placed initially onto the inner laminate structure.

Claims: 2

Fig.: 8

*
* *

(54) **Обертка для упаковки мелких штучных изделий и гибкий упаковочный материал для ее изготовления**

(57) Изобретение относится к структуре оберток для упаковки мелких штучных изделий, собранных в стопки, типа пеллет жевательной резинки, освежающих таблеток, леденцов, таблеток витаминов и пр. и к структуре заготовок из, по меньшей мере, двухслойного гибкого упаковочного материала для изготовления таких оберток. Обертка (1) для мелких штучных изделий содержит, соединенные по контактным поверхностям, по меньшей мере, однослойные внутреннюю и внешнюю слоистые структуры, у которых части, выступающие за торцы стопки упакованных изделий, герметично закрыты с образованием торцовых заглушек (2). Обертка (1) еще содержит язычковый (4) клапан (3) для многократного открывания и закрывания, расположенный вблизи одной из этих торцевых заглушек (2), язычок (4) ограниченный перфорационной линией (5), выполненной только во внешней слоистой структуре, при этом язычок (4) свободно уложен на внутренней слоистой структуре. Гибкий упаковочный материал для изготовления оберток (1) в виде удлиненной полосы состоит из множества одинаковых листов. Каждый лист содержит, соединенные по контактным поверхностям, по меньшей мере, однослойные внутреннюю и внешнюю слоистые структуры. Каждый лист, с одной стороны, имеет участок для формирования язычкового (4) клапана (3), ограниченный перфорационной линией (5), выполненной только во внешней слоистой структуре, при этом язычок (4) свободно уложен на внутренней слоистой структуре.

П. формулы: 2

Фиг.: 8

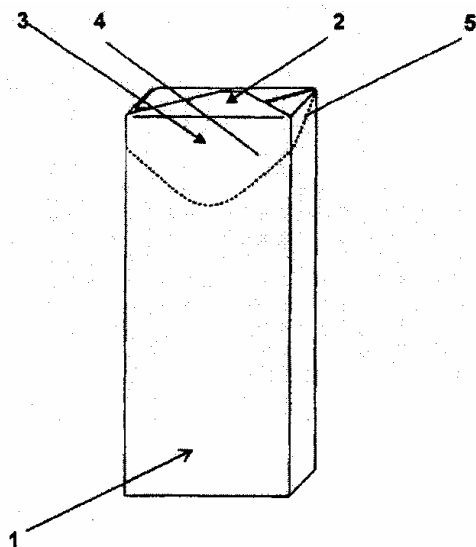

- (11) 1106 (13) Y
 (51) Int. Cl.: C12N 1/20 (2006.01)
 C12R 1/125 (2006.01)
 (21) s 2016 0087
 (22) 2016.07.04
 (71)(73) INSTITUTUL DE GENETICĂ, FIZIOLOGIE
 ȘI PROTECȚIE A PLANTELOR AL
 ACADEMIEI DE ȘTIINȚE A MOLDOVEI, MD
 (72) ȘUBINA Victoria, MD; VOLOȘCIUC Leonid,
 MD
 (54) **Mediu nutritiv pentru cultivarea tulpinii
 Bacillus subtilis CNMN-BB-09**
 (57) Invenția se referă la microbiologie, și anume
 la un mediu nutritiv pentru cultivarea tulpinii
Bacillus subtilis CNMN-BB-09.
 Mediul nutritiv, conform invenției, conține, g/L:
 sulfat de amoniu – 1,4, fosfat de potasiu
 monobazic – 1,5, fosfat de sodiu dibazic –
 2,5, clorură de sodiu – 0,5, glucoză – 2,0,
 drojii uscate – 4,0, citrat de sodiu – 0,25,
 triptonă – 0,25, glicerină – 2,0 ml, apă –
 restul, având un pH de 5,5...6,0.
 Rezultatul invenției constă în sporirea creșterii
 și a activității antifungice a culturii bacte-
 riene.

Revendicări: 1

*
 * *

- (54) **Nutrient medium for cultivation of *Bacillus
 subtilis* CNMN-BB-09 strain**
 (57) The invention relates to microbiology, namely
 to a nutrient medium for cultivation of *Bacil-
 lus subtilis* CNMN-BB-09 strain.
 The nutrient medium, according to the inven-
 tion, comprises, g/L: ammonium sulfate –
 1.4, monobasic potassium phosphate – 1.5,

dibasic sodium phosphate – 2.5, sodium
 chloride – 0.5, glucose – 2.0, dry yeast – 4.0,
 sodium citrate – 0.25, tryptone – 0.25, glyce-
 rol – 2.0 ml, water – the rest, having a pH of
 5.5...6.0.

The result of the invention is to improve the
 growth and antifungal activity of the bacterial
 culture.

Claims: 1

*
 * *

- (54) **Питательная среда для культивирования
 штамма *Bacillus subtilis* CNMN-BB-09**
 (57) Изобретение относится к микробиологии,
 а именно к питательной среде для культи-
 вирования штамма *Bacillus subtilis* CNMN-
 BB-09.

Питательная среда, согласно изобре-
 тению, содержит, г/л: сульфат аммония –
 1,4, калий фосфорнокислый однозаме-
 щенный – 1,5, натрий фосфорнокислый
 двузамещенный – 2,5, хлорид натрия – 0,5,
 глюкозу – 2,0, дрожжи сухие – 4,0, цитрат
 натрия – 0,25, триптон – 0,25, глицерин –
 2,0 мл, воду – остальное, с pH 5,5...6,0.

Результат изобретения состоит в повы-
 шении роста и антифунгальной активнос-
 ти бактериальной культуры.

П. формулы: 1

- (11) 1107 (13) Y
 (51) Int. Cl.: E01D 15/12 (2006.01)
 E01D 15/127 (2006.01)
 E01D 15/133 (2006.01)
 (21) s 2016 0096
 (22) 2016.08.24
 (71)(72)(73) CEAPA Grigore, MD
 (74) ȘCERBAN Pavel
 (54) **Pod telescopic mobil**
 (57) Invenția se referă la construcție, în particular
 la poduri telescopice mobile, și poate fi
 utilizată la instalarea construcției de pod
 peste un obstacol.
 Podul telescopic mobil conține un șasiu mo-
 bil (1), pe care este instalată o platformă (2),
 pe marginile căreia sunt instalați stâlpi
 verticali (3); o macara oscilantă (4), ampla-
 sată pe platformă (2); două grinzi (5) paralele
 telescopice portante, fixate articulat de mar-
 ginea platformei (2), capetele secțiunilor (6)
 terminale ale cărora sunt unite cu o grindă
 transversală (7), pe care sunt instalate
 suporturi (8) telescopice hidraulice. Pe grinzi
 (5) este fixată o podină (9), care cu ajutorul

unor cilindri (10) hidraulici de execuție este unită cu stâlpii (3). Pe platformă (2) este amplasat un complet de plăci (11) în benzi în formă de U.

Revendicări: 1

Figuri: 3

*
* *

(54) **Mobile telescopic bridge**

(57) The invention relates to the construction, in particular to mobile telescopic bridges, and can be used in the installation of the bridge structure over a barrier.

The mobile telescopic bridge comprises a movable chassis (1), on which is installed a platform (2), on the edges of which are installed vertical uprights (3); a hoisting crane (4), placed on the platform (2); two parallel telescopic supporting beams (5), pivotally attached to the edge of the platform (2), the ends of the end sections (6) of which are connected by a transverse beam (7), on which are installed hydraulic telescopic supports (8). On the beams (5) is fixed a floor (9), which by means of executive hydraulic cylinders (10) is connected to the uprights (3). On the platform (2) is placed a set of track plates (11) in the form of a channel bar.

Claims: 1

Fig.: 3

*
* *

(54) **Мобильный раздвижной мост**

(57) Изобретение относится к строительству, в частности к мобильным раздвижным мостам, и может быть использовано при устройстве мостовой конструкции через преграду.

Мобильный раздвижной мост содержит подвижное шасси (1), на котором установлена платформа (2), по краям которой установлены вертикальные стойки (3); грузоподъемный кран (4), размещенный на платформе (2); шарнирно прикрепленные к краю платформы (2) две параллельные телескопические несущие балки (5), концы концевых секций (6) которых соединены поперечной балкой (7), на которой установлены телескопические гидравлические опоры (8). На балках (5) закреплен настил (9), который при помощи исполнительных гидроцилиндров (10) соединен со

стойками (3). На платформе (2) размещен комплект kolejных плит (11) в форме швеллера.

П. формулы: 1

Фиг.: 3

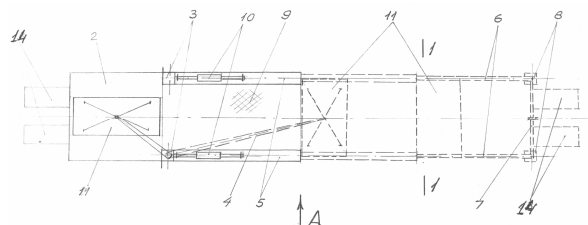

(11) **1108 (13) Y**

(51) **Int. Cl.: E03B 3/15 (2006.01)**

(21) s 2016 0078

(22) 2016.06.10

(71)(72)(73) VERDIȘ Boris, MD

(54) **Dispozitiv pentru curățarea fântânilor**

(57) Invenția se referă la utilaje pentru curățarea fântânilor.

Dispozitivul, conform invenției, conține un corp cilindric vertical (1), în partea de jos a căruia este montată o supapă de reținere (2), iar în partea de sus a lui – o supapă (3) cu buton de presare (4). De corp (1) este fixată o toartă (5) pentru funie. Înălțimea corpului (1) este cu 20...30 cm mai mare decât înălțimea coloanei de apă în fântână.

Revendicări: 1

Figuri: 1

*
* *

(54) **Well cleaning device**

(57) The invention relates to the well cleaning equipment.

The device, according to the invention, comprises a vertical cylindrical body (1), in the lower part of which is mounted a check valve (2), and in its upper part – a valve (3) with a press button (4). To the body (1) is fixed a handle (5) for the rope. The height of the body (1) is 20...30 cm greater than the height of the water column in the well.

Claims: 1

Fig.: 1

*
* *

- (54) **Устройство для чистки колодцев**
 (57) Изобретение относится к оборудованию для чистки колодцев.

Устройство, согласно изобретению, содержит цилиндрический вертикальный корпус (1), в нижней части которого смонтирован обратный клапан (2), а в верхней его части – клапан (3) с нажимной кнопкой (4). К корпусу (1) прикреплена ручка (5) для веревки. Высота корпуса (1) на 20...30 см больше чем высота водного столба в колодце.

П. формулы: 1
 Фиг.: 1

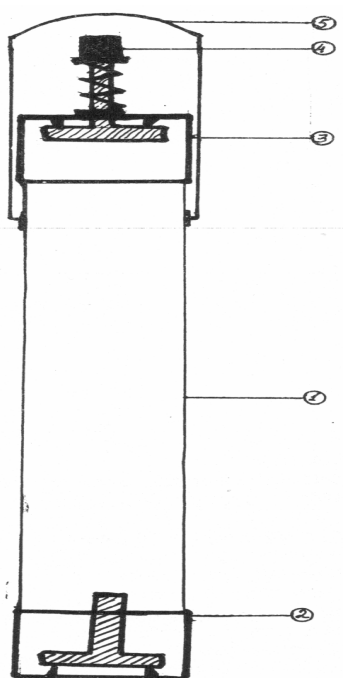

- (11) 1109 (13) Y
 (51) Int. Cl.: E04F 13/08 (2006.01)
 E04F 21/00 (2006.01)
 E04F 21/18 (2006.01)
 (21) s 2016 0045
 (22) 2016.03.28
 (71)(72)(73) CATANOI Grigori, MD; CIBOTARU Ion, MD
 (54) **Dispozitiv și procedeu de fățuire a suprafețelor construcțiilor cu plăci de gresie, faianță sau din piatră naturală**
 (57) Invenția se referă la un dispozitiv și un procedeu de fățuire a suprafețelor construcțiilor cu plăci de gresie, faianță sau din piatră naturală și poate fi aplicată în construcție. Dispozitivul, conform invenției, conține montanți (1), dotați cu elemente de reazem (2 și

3) și vinciuri elicoidale (4). Pe montanți (1) sunt plasate cu posibilitatea glisării pe verticală culise (6), dotate cu fixatori (5) și axuri (7), pe ultimele fiind plasate cu posibilitatea glisării pe orizontală culise suplimentare (8), dotate cu fixatori (5) și îmbinate cu bare-suport (9), executate cu canale străpuse (10), în care sunt plasate tije elicoidale (11), dotate cu capete de fixare (12) în formă de „T”.

Procedeu, conform invenției, constă în fixarea în poziție definită a articolelor de fățuire cu ajutorul dispozitivului, umplerea cu mortar a cavității formate de suprafața construcției supuse fățuirii și suprafața posterioară a articolelor de fățuire, menținerea articolelor de fățuire până la consolidarea suficientă a mortarului și decuplarea capetelor de fixare (12) ale dispozitivului.

Revendicări: 2
 Figuri: 4

*
 * *

- (54) **Device and process for facing surfaces of constructions with sand, faience or natural stone tiles**
 (57) The invention relates to a device and a process for facing surfaces of constructions with sand, faience or natural stone tiles and can be used in construction.

The device, according to the invention, comprises racks (1), provided with supporting elements (2 and 3) and screw jacks (4). On the racks (1) are placed with the possibility of sliding on the vertical sliders (6), provided with clamps and axles, on the latter being placed with the possibility of sliding on the horizontal additional sliders, provided with clamps and conjugated with carrier bars (9), made with through grooves (10), in which are placed screw rods, provided with “T”-shaped fixing caps.

The process, according to the invention, consists in the fixation in a defined position of the facing products using the device, filling with mortar of the cavity formed by the surface of the construction subjected to facing and the rear surface of the facing products, retention of facing products to the sufficient consolidation of the mortar and decoupling of the fixing caps (12) of the device.

Claims: 2
 Fig.: 4

*
 * *

(54) **Устройство и способ облицовки поверхностей конструкций песчаной, фаянсовой или из натурального камня плитками**

(57) Изобретение относится к устройству и способу облицовки поверхностей конструкций песчаными, фаянсовыми или из натурального камня плитками и может быть использовано в строительстве.

Устройство, согласно изобретению, содержит стойки (1), снабженные опорными элементами (2 и 3) и винтовыми домкратами (4). На стойках (1) расположены с возможностью скольжения по вертикали ползуны (6), снабженные фиксаторами (5) и осями (7), на последних расположены с возможностью скольжения по горизонтали дополнительные ползуны (8), снабженные фиксаторами (5) и сопряженные с несущими брусками (9), выполненными со сквозными пазами (10), в которых расположены винтовые стержни (11), снабженные фиксирующими наконечниками (12) Т-образной формы.

Способ, согласно изобретению, состоит в фиксации в определенном положении облицовочных изделий при помощи устройства, заполнение строительным раствором полости, образованной поверхностью строения подверженного облицовке и тыльной поверхностью облицовочных изделий, удержание облицовочных изделий до достаточной консолидации строительного раствора и отцепление фиксирующих наконечников (12) устройства.

П. формулы: 2

Фиг.: 4

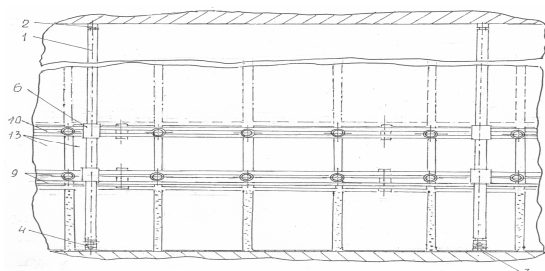

(11) 1110 (13) Y

(51) **Int. Cl.: F03D 9/32** (2016.01)
B60K 8/00 (2006.01)
B60K 16/00 (2006.01)
B60T 1/16 (2006.01)

(21) s 2016 0097

(22) 2016.08.26

(71)(72)(73) DOBREA Victor, MD

(54) **Sistem eolian de transformare a energiei fluxului de aer în energie electrică și de frânare aerodinamică a autovehiculului**

(57) Invenția se referă la energetica eoliană, și anume la sisteme eoliene de transformare a energiei fluxului de aer opus autovehiculului în mers în energie electrică și de frânare aerodinamică a acestuia.

Sistemul, conform invenției, conține o priză de aer cu secțiune dreptunghiulară, instalată pe acoperișul autovehiculului și în care sunt montate transversal uniform cel puțin două roți eoliene, arborii acestora fiind uniți cu rotoarele unor mașini electrice reversibile, capetele înfășurărilor cărora sunt unite între ele și cu un dispozitiv de stocare a energiei electrice. Sistemul de asemenea conține un dispozitiv automat de control al tensiunii pentru conectarea înfășurărilor mașinilor electrice reversibile în regim de generator în paralel, în cazul unei viteze de rotație mari a roților eoliene, sau în serie, în cazul unei viteze de rotație mici a acestora. Mașinile electrice reversibile sunt executate cu posibilitatea transformării energiei fluxului de aer în energie electrică în regim de generator, precum și frânării aerodinamice a autovehiculului prin punerea în rotație în direcție inversă a roților eoliene în regim de motor.

Revendicări: 1

Figuri: 1

*
* *

(54) **Wind system for converting the air flow energy into electric energy and for aerodynamic braking of vehicle**

(57) The invention relates to wind energy, namely to wind systems for converting the air flow energy opposed to the oncoming vehicle into electrical energy and for aerodynamic braking thereof.

The system, according to the invention, comprises an air intake of rectangular section, installed on vehicle roof and in which are transversely evenly mounted at least two windwheels, the shafts of which are connected to the rotors of reversible electric machines, the ends of the windings of which are interconnected and to an electric energy storage device. The system also comprises an automatic voltage control device to connect the windings of reversible electric machines in generator mode in parallel, in the case of high speed of rotation of the windwheels, or in series, in the case of low speed of rotation thereof. The reversible electric machines are made with the possibility of converting the air flow energy into electrical energy in generator mode, as well as of aerodynamic braking of vehicle by setting in rotation in reverse direction the windwheels in motor mode.

Claims: 1

Fig.: 1

*
* *

- (54) **Ветряная система для преобразования энергии потока воздуха в электрическую энергию и для аэродинамического торможения автотранспорта**
- (57) Изобретение относится к ветроэнергетике, а именно к ветряным системам для преобразования энергии потока воздуха встречного едущему автотранспорту в электрическую энергию и для его аэродинамического торможения.

Система, согласно изобретению, содержит воздухозаборник прямоугольного сечения, установленный на крыше автотранспорта и в котором смонтированы поперечно, равномерно, по крайней мере, два ветроколеса, валы которых соединены с роторами электрических обратимых машин, концы обмоток которых соединены между собой и с накопителем электрической энергии. Система также содержит автоматическое устройство контроля напряжения для подключения обмоток электрических обратимых машин в режиме генератора параллельно, в случае большой скорости вращения ветроколес, или последовательно, в случае их малой скорости вращения. Электрические обратимые машины выполнены с возможностью преобразования энергии потока воздуха в электрическую энергию в режиме генератора, а также аэродинамического торможения автотранспорта путем приведения во вращение в обратном направлении ветроколес в режиме двигателя.

П. формулы: 1

Фиг.: 1

FG4A Lista brevetelor de invenție eliberate

Se publică următoarele date: numărul curent, codul țării conform normei ST.3 OMPI, numărul brevetului, codul tipului de document conform normei ST.16 OMPI, indicii de clasificare conform CIB, numărul depozitului, data depozitului, numărul BOPI în care a fost publicată mențiunea privind acordarea brevetului

Nr. crt.	Cod ST.3 OMPI	(11) Nr. brevet	(13) Cod ST.16 OMPI	(51) Indicii de clasificare	(21) Nr. depozit	(22) Data depozit	(45) Nr. BOPI
1	MD	4416	C1	A23N 5/00 (2006.01)	a 2015 0090	2015.09.15	5/2016
2	MD	4417	C1	A63B 43/00 (2006.01) A63B 67/10 (2006.01) A63B 69/34 (2006.01)	a 2015 0033	2015.04.07	5/2016
3	MD	4418	C1	B01D 53/26 (2006.01) B01D 53/62 (2006.01) C01B 3/02 (2006.01) C02F 3/28 (2006.01) C02F 101/30 (2006.01) C02F 103/32 (2006.01) C12M 1/00 (2006.01) C12P 3/00 (2006.01)	a 2015 0095	2015.09.30	5/2016
4	MD	4419	C1	B60K 16/00 (2006.01) F24J 2/38 (2006.01)	a 2015 0114	2015.11.16	5/2016
5	MD	4421	C1	C12N 1/12 (2006.01) C12R 1/89 (2006.01)	a 2015 0004	2015.01.20	5/2016
6	LB	4422	C1	F27B 3/08 (2006.01) F27D 17/00 (2006.01) C21C 5/52 (2006.01)	a 2011 0079	2010.03.10	5/2016
7	MD	4423	C1	G01N 27/12 (2006.01) C01G 3/02 (2006.01)	a 2015 0001	2015.01.13	5/2016

FG9Y Lista brevetelor de invenție de scurtă durată eliberate

Se publică următoarele date: numărul curent, codul țării conform normei ST.3 OMPI, numărul brevetului, codul tipului de document conform normei ST.16 OMPI, indicii de clasificare conform CIB, numărul depozitului, data depozitului, numărul BOPI în care a fost publicată mențiunea privind acordarea brevetului

Nr. crt.	Cod ST.3 OMPI	(11) Nr. brevet	(13) Cod ST.16 OMPI	(51) Indicii de clasificare	(21) Nr. depozit	(22) Data depozit	(45) Nr. BOPI
1	MD	1031	Z	A01K 67/00 (2006.01)	s 2015 0145	2015.11.03	5/2016
2	MD	1033	Z	A61B 17/00 (2006.01) A61B 17/56 (2006.01)	s 2015 0110	2015.08.05	5/2016
3	MD	1034	Z	A61B 17/00 (2006.01)	s 2015 0160	2015.12.10	5/2016
4	MD	1035	Z	A61M 25/00 (2006.01) A61F 2/82 (2006.01)	s 2015 0131	2015.09.25	5/2016
5	MD	1039	Z	G10H 3/18 (2006.01)	s 2015 0153	2015.11.13	5/2016

II

Soiuri de plante / Plant varieties / Сорта растений

Protecția juridică a soiurilor de plante în Republica Moldova se asigură în temeiul Legii nr. 39-XVI din 29 februarie 2008 privind protecția soiurilor de plante.

În conformitate cu această Lege, brevetele pentru soi de plantă sunt eliberate de AGEPI și certifică prioritatea și paternitatea amelioratorului și dreptul exclusiv al titularului de brevet asupra soiului.

Un soi este brevetabil dacă este nou, distinct, omogen și stabil și este desemnat printr-o denumire conformă cu prevederile Legii.

Cererea de brevet pentru soi de plantă se depune la AGEPI de către orice persoană care, conform art. 11 și 12 din Lege, dispune de dreptul de a solicita brevet, personal sau prin reprezentant și trebuie să îndeplinească cerințele prevăzute la art. 33 din Lege.

În prezenta Secțiune se publică date privind cererile de brevet pentru soi de plantă depuse, brevetele pentru soi de plantă acordate și brevetele pentru soi de plantă eliberate conform procedurii naționale.

Legal protection of plant varieties in the Republic of Moldova shall be afforded in with the Law No. 39-XVI of February 29, 2008 on the Protection of Plant Varieties.

In accordance with this Law, variety patents shall be granted by AGEPI and shall certify the priority of the variety, the authorship of the breeder and the exclusive right of the patent owner in the variety. The plant variety shall be patentable where it is new, distinct, uniform and stable and shall be designated by a denomination in accordance with the provisions of the Law.

The variety patent application shall be filed with the AGEPI by any person who, according to Art. 11 and 12 of the Law, is entitled to apply for a patent, in person or through a representative, and shall fulfill the requirements specified in Art. 33 of the Law.

Data concerning the filed plant variety applications, granted plant variety patents and plant variety patents issued according to the national procedure are published in the present Section.

Правовая охрана сортов растений в Республике Молдова обеспечивается на основе Закона № 39-XVI от 29 февраля 2008 г. об охране сортов растений.

В соответствии с этим Законом, патенты на сорта растений выдаются AGEPI и удостоверяют приоритет, авторство селекционера и исключительное право патентообладателя на сорт растения.

Сорт растения патентоспособен, если он является новым, отличимым, однородным и стабильным и обозначен наименованием в соответствии с требованиями Закона.

Заявка на патент на сорт растения подается в AGEPI любым лицом, которому согласно ст. 11 и 12 Закона принадлежит право на получение патента, лично или через представителя и должна содержать документы, предусмотренные в ст. 33 Закона.

В данном Разделе публикуются сведения о заявках на патенты на сорта растений, о предоставленных патентах на сорта растений и о выданных патентах на сорта растений согласно национальной процедуре.

**CODURILE OMPI PENTRU CODIFICAREA TITLURILOR INFORMAȚIILOR REFERITOARE
LA SOIURILE DE PLANTE PUBLICATE ÎN BULETINUL OFICIAL
DE PROPRIETATE INTELECTUALĂ CONFORM NORMEI ST. 17**

**WIPO CODES ON CODING OF HEADINGS OF ANNOUNCEMENTS CONCERNING
PLANT VARIETIES MADE IN THE OFFICIAL BULLETIN
OF INTELLECTUAL AL PROPERTY IN ACCORDANCE WITH THE STANDARD ST. 17**

**КОДЫ ВОИС ДЛЯ КОДИРОВАНИЯ ЗАГОЛОВКОВ ИНФОРМАЦИИ, ОТНОСЯЩЕЙСЯ
К СОРТАМ РАСТЕНИЙ, ПУБЛИКУЕМОЙ В ОФИЦИАЛЬНОМ БЮЛЛЕТЕНЕ
ИНТЕЛЛЕКТУАЛЬНОЙ СОБСТВЕННОСТИ В СООТВЕТСТВИИ СО СТАНДАРТОМ ST. 17**

- BZ9E** Cereri de brevet pentru soi de plantă publicate
Published plant variety patent applications
Опубликованные заявки на патент на сорт растения
- BA9E** Denumirile soiurilor
Variety denominations
Наименования сортов
- FF9E** Brevete pentru soi de plantă acordate
Granted plant variety patents
Предоставленные патенты на сорт растения
- FF9E** Lista brevetelor pentru soi de plantă acordate, aranjate în ordinea numerelor de brevete (anual)
Numerical index of granted plant variety patents (yearly)
Нумерационный указатель предоставленных патентов на сорт растения (годовой)
- FG9E** Brevete pentru soi de plantă eliberate
Issued plant variety patents
Выданные патенты на сорт растения
- FA9E** Lista cererilor de brevet pentru soi de plantă retrase
List of withdrawn plant variety patent applications
Перечень отозванных заявок на патент на сорт растения
- FC9E** Lista cererilor de brevet pentru soi de plantă respinse
List of refused plant variety patent applications
Перечень отклоненных заявок на патент на сорт растения
- MC9E** Lista cererilor de brevet pentru soi de plantă anulate
List of nullited plant variety patent applications
Перечень аннулированных заявок на патент на сорт растения
- MM9E** Lista brevetelor pentru soi de plantă a căror valabilitate a încetat
List of invalid plant variety patents
Перечень патентов на сорт растения, действие которых прекращено
- HF9E** Lista brevetelor pentru soi de plantă revalidate
List of revalidated plant variety patents
Перечень восстановленных патентов на сорт растения

FF9E Brevete pentru soi de plantă acordate / Granted plant variety patents / Предоставленные патенты на сорт растения

Orice hotărâre de acordare a brevetului pentru soi de plantă poate fi contestată de către o persoană, afectată de hotărârea respectivă în mod direct și personal.
Contestația motivată se depune la AGEPI în termen de 2 luni de la data publicării hotărârii.

Any decision to grant a plant variety patent may be appealed by a person directly and personally affected by that decision.
The reasoned appeal shall be lodged with the AGEPI within 2 months as from the date of publication of the decision.

Любое решение о выдаче патента на сорт растения может быть обжаловано лицом, которого данное решение касается и к которому оно имеет непосредственное и прямое отношение.
Мотивированный протест подается в AGEPI в течение двух месяцев с даты публикации решения.

FF9E Brevete pentru soi de plantă acordate

Se publică următoarele date: numărul curent, numărul depozitului, data depozitului, titularul, amelioratorul, denumirea comună (taxonul botanic), denumirea soiului, numărul brevetului, data acordării brevetului

Nr. crt.	Nr. depozit / Data depozit	a. Titularul b. Amelioratorul	Denumirea comună (<i>Taxonul botanic</i>)	Denumirea soiului	Numărul de brevet / Data acordării
No.	Application number / Filing date	a. Holder b. Breeder	Common name (<i>Botanical taxon</i>)	Variety denomination	Patent number / Date of grant
№ п/п	Номер заявки / Дата подачи	a. Патентообладатель b. Селекционер	Название вида (<i>Ботанический таксон</i>)	Наименование сорта	Номер патента / Дата предоставления
1	v 2014 0034 / 2014.12.30	a. C.I.V. - CONSORZIO ITALIANO VIVAISTI - SOCIETA CONSORTILE A R.L., IT b. LEIS Michelangelo, IT; MARTINELLI Alessio, IT; CASTAGNOLI Gianfranco, IT	CĂPȘUN (<i>Fragaria L.</i>) Strawberry (<i>Fragaria L.</i>) Земляника (<i>Fragaria L.</i>)	DIPRED	233 / 2016.12.31

FG9E Brevete pentru soi de plantă eliberate / Issued plant variety patents / Выданные патенты на сорт растения

Se publică următoarele date: numărul curent, numărul de depozit, data de depozit, numele titularului, numele amelioratorului, denumirea comună (taxonul botanic), denumirea soiului, numărul de brevet, data acordării brevetului

Nr. crt.	Nr. depozit / Data depozit	a. Titularul b. Amelioratorul	Denumirea comună (<i>Taxonul botanic</i>)	Denumirea soiului	Numărul de brevet / Data acordării
No.	Application number / Filing date	a. Holder b. Breeder	Common name (<i>Botanical taxon</i>)	Variety denomination	Patent number / Date of grant
№ п/п	Номер заявки / Дата подачи	a. Патентообладатель b. Селекционер	Название вида (<i>Ботанический таксон</i>)	Наименование сорта	Номер патента / Дата предоставления
1	2	3	4	5	6
1	v 2014 0001 / 2014.01.14	a. INSTITUTUL DE FITOTEHNIE "PORUMBENI", MD b. MÎRZA Vitalie, MD; VANICOVICI Nicolai, MD; PÎRVAN Pintilie, MD; MISTREȚ Silvia, MD	PORUMB (<i>Zea mays L.</i>) Maize (<i>Zea mays L.</i>) Кукуруза (<i>Zea mays L.</i>)	MV 972L	219 / 2016.06.30

1	2	3	4	5	6
2	v 2014 0002 / 2014.01.14	a. INSTITUTUL DE FITOTEHNIE "PORUMBENI", MD b. MÎRZA Vitalie, MD; VANICOVICI Nicolai, MD; PÎRVAN Pintilie, MD; MISTREȚ Silvia, MD	PORUMB (<i>Zea mays</i> L.) Maize (<i>Zea mays</i> L.) Кукурьза (<i>Zea mays</i> L.)	MV 125L	220 / 2016.06.30
3	v 2014 0003 / 2014.01.14	a. INSTITUTUL DE FITOTEHNIE "PORUMBENI", MD b. MÎRZA Vitalie, MD; VANICOVICI Nicolai, MD; PÎRVAN Pintilie, MD; MISTREȚ Silvia, MD	PORUMB (<i>Zea mays</i> L.) Maize (<i>Zea mays</i> L.) Кукурьза (<i>Zea mays</i> L.)	MV 191L	221 / 2016.06.30
4	v 2014 0004 / 2014.01.14	a. INSTITUTUL DE FITOTEHNIE "PORUMBENI", MD b. MÎRZA Vitalie, MD; VANICOVICI Nicolai, MD; PÎRVAN Pintilie, MD; MISTREȚ Silvia, MD	PORUMB (<i>Zea mays</i> L.) Maize (<i>Zea mays</i> L.) Кукурьза (<i>Zea mays</i> L.)	MV 636L	222 / 2016.06.30
5	v 2014 0005 / 2014.01.14	a. INSTITUTUL DE FITOTEHNIE "PORUMBENI", MD b. MÎRZA Vitalie, MD; VANICOVICI Nicolai, MD; PÎRVAN Pintilie, MD; MISTREȚ Silvia, MD	PORUMB (<i>Zea mays</i> L.) Maize (<i>Zea mays</i> L.) Кукурьза (<i>Zea mays</i> L.)	MV 917L	223 / 2016.06.30
6	v 2014 0006 / 2014.01.14	a. INSTITUTUL DE FITOTEHNIE "PORUMBENI", MD b. MÎRZA Vitalie, MD; VANICOVICI Nicolai, MD; PÎRVAN Pintilie, MD; MISTREȚ Silvia, MD	PORUMB (<i>Zea mays</i> L.) Maize (<i>Zea mays</i> L.) Кукурьза (<i>Zea mays</i> L.)	MV 922L	224 / 2016.06.30
7	v 2014 0007 / 2014.01.14	a. INSTITUTUL DE FITOTEHNIE "PORUMBENI", MD b. MÎRZA Vitalie, MD; VANICOVICI Nicolai, MD; PÎRVAN Pintilie, MD; MISTREȚ Silvia, MD	PORUMB (<i>Zea mays</i> L.) Maize (<i>Zea mays</i> L.) Кукурьза (<i>Zea mays</i> L.)	MV 968AL	225 / 2016.06.30
8	v 2014 0008 / 2014.01.14	a. INSTITUTUL DE FITOTEHNIE "PORUMBENI", MD b. MÎRZA Vitalie, MD; VANICOVICI Nicolai, MD; PÎRVAN Pintilie, MD; MISTREȚ Silvia, MD	PORUMB (<i>Zea mays</i> L.) Maize (<i>Zea mays</i> L.) Кукурьза (<i>Zea mays</i> L.)	MV 971L	226 / 2016.06.30

1	2	3	4	5	6
9	v 2014 0009 / 2014.01.14	a. INSTITUTUL DE FITOTEHNIE "PORUMBENI", MD b. VANICOVICI Nicolai, MD; MÎRZA Vitalie, MD; MATICIUC Vasile, MD; PRITULA Grigorii, MD; PÎRVAN Pintilie, MD; MISTREȚ Silvia, MD	PORUMB (<i>Zea mays</i> L.) Maize (<i>Zea mays</i> L.) Кукуруза (<i>Zea mays</i> L.)	AS 525L	227 / 2016.06.30
10	v 2014 0010 / 2014.01.14	a. INSTITUTUL DE FITOTEHNIE "PORUMBENI", MD b. MATICIUC Vasile, MD; MÎRZA Vitalie, MD; VEREȘCEAC Andrei, MD; ROTARI Eugen, MD; PRITULA Grigorii, MD; VANICOVICI Nicolai, MD; BRUMA Serghei, MD; FRUNZE Ion, MD; PARTAS Evghenia, MD; ȘTIRBU Valentin, MD; LEBEDIUC Gheorghe, MD	PORUMB ZAHARAT (<i>Zea mays</i> L. ssp. <i>saccharata</i>) Sweet Corn (<i>Zea mays</i> L. ssp. <i>saccharata</i>) Сахарная кукуруза (<i>Zea mays</i> L. ssp. <i>saccharata</i>)	PORUMBENI 196	228 / 2016.06.30

III

Mărci / Trademarks

Protecția juridică a mărcilor în Republica Moldova se asigură în temeiul înregistrării lor la AGEPI în modul stabilit de Legea nr. 38-XVI din 2008.02.29 privind protecția mărcilor. În conformitate cu Legea, marca se autentifică prin certificatul de înregistrare eliberat de AGEPI. Certificatul de înregistrare confirmă prioritatea mărcii și dreptul exclusiv al titularului asupra mărcii pentru produsele și serviciile indicate în certificat.

În prezenta Secțiune se publică datele privind cererile de înregistrare, mărcile înregistrate și mărcile reînnoite prin procedura națională.

Mărcile înregistrate conform Aranjamentului de la Madrid privind înregistrarea internațională a mărcilor și Protocolului referitor la Aranjamentul de la Madrid la care Republica Moldova este parte se publică în limbile franceză, engleză și spaniolă în Buletinul OMPI de Mărci Internaționale ("Gazette OMPI des marques internationales / WIPO Gazette of International Marks / Gaceta de la OMPI de Marcas Internacionales"). Buletinul include toate datele referitoare la înregistrările internaționale noi, la reînnoiri, la desemnări posterioare, precum și la modificări și alte acțiuni ce se referă la înregistrările internaționale. Buletinul este disponibil accesului public pe site-ul OMPI la adresele <http://www.wipo.int/madrid/en/madridgazette/>, <http://www.wipo.int/madrid/fr/madridgazette/> sau <http://www.wipo.int/madrid/es/madridgazette/> și în biblioteca AGEPI pe suport DVD.

Legal protection of trademarks in the Republic of Moldova shall be afforded on the basis of registration with the AGEPI, as established by Law No. 38-XVI of 2008.02.29 on the Protection of Trademarks. According to this Law the trademark is certified by a registration certificate issued by AGEPI. The registration certificate attests the priority date of the trademark and the exclusive right of the owner in the trademark for the goods and services entered in the certificate.

Data on filed trademark applications, registered trademarks and trademarks renewal under the national procedure shall be published in this Section.

Trademarks registered under the Madrid Agreement and the Protocol Concerning the International Registration of Marks to which the Republic of Moldova is party shall be published in French, English and Spanish in the Gazette OMPI des marques internationales / WIPO Gazette of International Marks / Gaceta de la OMPI de Marcas Internacionales. The Gazette includes all relevant data on new international registrations, renewals, subsequent designations as well as changes and other entries referred to the international registrations. The Gazette is available for public on the WIPO site at <http://www.wipo.int/madrid/en/madridgazette/>, <http://www.wipo.int/madrid/fr/madridgazette/> or <http://www.wipo.int/madrid/es/madridgazette/> and on DVD carrier in the AGEPI library.

**CODURILE INID PENTRU IDENTIFICAREA DATELOR BIBLIOGRAFICE
REFERITOARE LA MĂRCI, CONFORM NORMEI ST. 60 OMPI****LIST OF INID CODES CONCERNING BIBLIOGRAPHIC DATA
RELATING TO MARKS, ACCORDING TO WIPO STANDARD ST. 60**

- (111) Numărul de ordine al înregistrării
Serial number of the registration
- (116) Numărul de ordine al înregistrării reînnoite
Serial number of the renewal
- (151) Data înregistrării
Date of the registration
- (156) Data reînnoirii
Date of the renewal
- (170) Termenul prevăzut de valabilitate a înregistrării / reînnoirii
Expected duration of the registration/renewal
- (181) Data prevăzută de expirare a termenului de valabilitate a înregistrării
Expected expiration date of the registration
- (186) Data prevăzută de expirare a termenului de valabilitate a reînnoirii
Expected expiration date of the renewal
- (210) Numărul de depozit
Number of the application
- (220) Data de depozit
Date of filing of the application
- (230) Data priorității de expoziție
Date of the exhibition priority
- (310) Numărul de depozit al cererii inițiale
Number of the initial application
- (320) Data de depozit a cererii inițiale
Date of filing of the initial application
- (330) Țara cererii inițiale, codul conform normei ST. 3 OMPI
Country of the initial application, code according to WIPO Standard ST. 3
- (441) Data la care informațiile privind cererea neexaminată au fost făcute accesibile publicului
Date of making information available to the public regarding the non-examined application
- (442) Data la care informațiile privind cererea examinată au fost făcute accesibile publicului
Date of making information available to the public regarding the examined application
- (450) Data la care informațiile privind înregistrarea au fost făcute accesibile publicului
Date of making information available to the public regarding the registration
- (510) Lista produselor când acestea nu sunt clasificate
List of goods, if not classified
- (511) Indicarea claselor conform Clasificării internaționale a produselor și serviciilor în scopul înregistrării mărcilor (Clasificarea de la Nisa), lista produselor și serviciilor conform acestei clasificări
The International Classification of Goods and Services for the Purposes of the Registration of Marks (Nice Classification), list of goods and/or services classified according thereto

- (526) **Elementele mărcii asupra cărora nu se extinde dreptul exclusiv**
Marks elements to which the exclusive rights do not extend
- (531) **Descrierea elementelor figurative ale mărcii conform Clasificării internaționale a elementelor figurative ale mărcilor (Clasificarea de la Viena)**
Description of the figurative elements of the mark according to the International Classification of the Figurative Elements of Marks (Vienna Classification)
- (540) **Reproducerea mărcii**
Reproduction of the mark
- (550)* **Indicarea faptului că marca este proprietate a statului**
Indication to the effect that the mark is a state property
- (551) **Indicarea faptului că marca este colectivă sau de certificare**
Indication to the effect that the mark is a collective mark or a certification mark
- (554) **Indicarea faptului că marca este tridimensională**
Indication to the effect that the mark is a three-dimensional mark
- (556) **Marcă sonoră, inclusiv caracteristicile**
Sound mark, including characteristics
- (580) **Data înscrierii oricărui tip de tranzacție privind cererile de înregistrare sau înregistrările (de exemplu: modificare de titular, modificare de nume sau adresă, renunțare, expirare a protecției)**
Date of recording of any kind of transaction in respect of applications or registrations (for example: change in ownership, change in name or address, renunciation, termination of protection)
- (591) **Indicarea culorilor revendicate**
Indication of colors claimed
- (641) **Numărul și data altor cereri înrudite din punct de vedere juridic**
Number and date of other legally related applications
- (730) **Numele/denumirea și adresa solicitantului sau titularului, codul țării conform normei ST. 3 OMPI**
Name and address of the applicant or the holder of the registration, country code according to WIPO Standard ST. 3
- (740) **Numele reprezentantului**
Name of the representative
- (750) **Adresa pentru corespondență**
Address for correspondence
- (770) **Numele și adresa solicitantului sau titularului precedent (în caz de schimbare a titularului)**
Name and address of the applicant or holder (in case of change in ownership)
- (771) **Numele precedent sau adresa precedentă a solicitantului sau titularului (fără schimbarea titularului)**
Previous name or address of the applicant or holder (in case of change in ownership)
- (791) **Numele și adresa licențiatului**
Name and address of the licensee
- (800) **Indicarea datelor conform Aranjamentului de la Madrid și Protocolului de la Madrid**
Indication of data under the Madrid Agreement and the Madrid Protocol
- (300)* **Date referitoare la prioritatea cererilor înregistrate la oficiul de brevete al fostei U.R.S.S. (numărul documentului, data depozitării, codul țării)**
Data relating to priority of the applications registered with the patent office of the former USSR (number of the document, application filing date, code of the country)

Cereri de înregistrare / Applications for registration

În conformitate cu Legea nr. 38-XVI din 2008.02.29 privind protecția mărcilor, cererea de înregistrare a mărcii se depune la AGEPI de către solicitant, personal sau prin intermediul unui reprezentant.

O cerere trebuie să se refere la o singură marcă și trebuie să conțină documentele prevăzute în art. 30 din Lege.

Orice persoană interesată în termen de 3 luni de la data publicării datelor cu privire la cererea depusă poate prezenta în scris la AGEPI observații motivate privind necesitatea de a refuza înregistrarea mărcii conform art. 7 și/sau să formuleze o opoziție la înregistrarea mărcii pe motiv că înregistrarea acesteia ar trebui refuzată în baza prevederilor art. 8 și/sau, după caz, art. 7 din Lege.

In accordance with the Law No. 38-XVI of 2008.02.29 on the Protection of Trademarks a trademark registration application shall be filed with the AGEPI by the applicant, in person or through a representative. An application shall relate to one trademark only and shall contain the documents provided for in Art. 30 of the Law.

Within three months of the date of publication of a trademark registration application, any person shall be entitled to submit its comments in writing to the AGEPI, providing justification of the need for refusal of the trademark registration on the basis of Article 7 and/or lodge an opposition against registration of a trademark on the grounds that its registration must be refused on the basis of Article 8 and/or, as appropriate, Article 7 of the Law.

(210) **039059**
 (220) 2016.06.21
 (730) **La Perla Global Management (UK) Limited, a company registered under the laws of England and Wales, GB**
 39 St. James's Street, London, SW1A 1JD,
 Regatul Unit

(540)

LA PERLA

(511) NCL(10-2016)

03 - parfumerie; săpunuri; uleiuri esențiale, cosmetice, loțiuni pentru păr; produse pentru îngrijirea dinților; machiaj pentru ochi, fard de pleoape, pudră pentru pleoape, cremă-contur pentru ochi, rimeluri, dermatografe, creioane pentru ochi, creioane pentru sprâncene, machiaj pentru față, fond de ten, corectoare anticearcăn, pudră, pudră compactă, pudre ușoare, farduri cosmetice, farduri pentru efect de bronz; oja de unghii; lampadare, scilpici pentru față, produse cosmetice pentru buze, ruj de buze, lacuri de buze, luciu de buze, creioane de contur pentru buze, balsam de buze; apă de colonie, apă de toaletă; uleiuri pentru masaj, uleiuri aromatice; preparate folosite înainte de ras și după ras; creme de ras; produse pentru depilat; deodorante; produse pentru toaletă; produse de toaletă nemedicinale; produse de îngrijire a pielii, preparate pentru îngrijirea feței; produse pentru îngrijirea părului; produse pentru îngrijirea unghiilor; preparate, creme și loțiuni pentru păr, față și piele; șampoane, balsamuri cosmetice, seruri, măști pentru refacearea părului, fixative pentru păr, gel pentru păr, spumă pentru păr; preparate, creme, loțiuni, fixative, spume pentru bronzare și/sau pentru protecția împotriva soarelui; loțiuni după plajă, creme și spray-uri pentru protecția împotriva soarelui; vată; pudră de talc pentru toaletă; potpuriuri parfumate; bețișoare de tămâie; săruri de baie; pastă de dinți, apă de gură; gene false, unghii false; șervețele impregnate cu loțiuni cosmetice; preparate pentru albirea dinților;

09 - ochelari; ochelari de soare și vedere; rame pentru ochelari de soare și vedere; etuiuri și șnururi pentru ochelari de soare și vedere; piese și accesorii pentru toate produsele susmenționate; publicații electronice descărcabile; aplicații software pentru calculatoare;

14 - metale prețioase și aliajele lor neincluse în alte clase; bijuterii; pietre prețioase; ceasornicărie și instrumente pentru măsurarea timpului; amulete; broșe; brățări; lanțuri; brelocuri; ceasornice; butoni de manșetă; cercei; inele pentru chei; medalioane; coliere; ace de cravată; ace de pălărie; agrafe de cravată; inele; ceasuri; brățări pentru ceasuri; brățări și curele pentru ceasuri; strasuri; etuiuri, cutii și casete pentru bijuterii și ceasuri;

18 - piele și imitații din piele; portofele; portmonee; genți; portofele de purtat sub braț; genți de seară; genți de umăr; serviete pentru școlari; ghiozdane; rucsacuri; genți de pânză; valize pentru călătorie, sacoșe, genți de umăr și rucsacuri; genți din materiale textile pentru cumpărături; bagaje de mână; genți pentru plajă; genți sportive; cufere; saci de voiaj; articole de voiaj; geamantane; genți pentru cosmetice și produse de toaletă vândute fără conținut; portfarduri vândute fără conținut; cutii pentru cărți de vizite (portvizite); portchei; mape pentru documente; umbrele, umbrele de soare și bastoane;

24 - țesături și produse textile neincluse în alte clase; cuverturi de pat și fețe de masă; huse (lenjerii) și pături pentru pat, fețe de pernă, fețe de plapumă, fețe decorative pentru perne, huse pentru perne, cearșafuri, baldahine cu volane; cuverturi pentru picioare, plăpumi, pilote, pături; draperii; materiale textile pentru fabricarea jaluzelelor, și anume rulouri, jaluzele romane, jaluzele plisate și jaluzele panou; prosoape, perdele pentru duș, prosoape pentru față; lenjerie de masă, fețe de masă, șervețele de masă, și anume din materiale textile; individualuri textile pentru masă; pături tip pled;

25 - îmbrăcăminte, încălțăminte, articole pentru acoperirea capului, lenjerie; lenjerie de corp; tricotate; îmbrăcăminte de casă; costume de baie; costume de plajă, rochii și cămăși de plajă pentru dame; corsete; îmbrăcăminte de noapte; halate de baie; halate de casă; bustiere, topuri (articole vestimentare), salopete, jachete, mantouri, fuste, rochii, pantaloni, șorturi; articole de încălțăminte, curele; mănuși și fulare;

35 - servicii de vânzare cu amănuntul, inclusiv servicii în baza comenzii prin poștă și vânzare on-line a produselor de parfumerie, săpunuri, uleiuri esențiale, loțiuni pentru păr, produse pentru îngrijirea dinților, cosmetice, farduri de pleoape, umbre pentru pleoape,

pudră pentru pleoape, cremă pentru ochi, rimel, dermatografe, creioane pentru ochi, creioane pentru sprâncene, machiaj pentru față, fond de ten, anticearcăne, pudre, pudre compacte, pudre ușoare, farduri cosmetice, farduri cu efect de bronz, oă de unghii, lampadare, sclipici pentru față, produse cosmetice pentru buze, ruj de buze, lacuri de buze, luciu de buze, creioane de contur pentru buze, balsam de buze, apă de colonie, apă de toaletă, uleiuri pentru masaj, uleiuri aromatice, preparate folosite înainte de ras și după ras, creme de ras, produse pentru depilat, deodorante, antiperspirante, produse pentru toaletă, produse de toaletă nemedicinale; servicii de vânzare cu amănuntul a produselor de îngrijire a pielii, produselor pentru îngrijirea feței, produselor pentru îngrijirea părului, produselor pentru îngrijirea unghiilor, produselor pentru îngrijirea mânilor, produselor pentru hidratare, tonifiere, produselor pentru curățare, produselor de îndepărtare a machiajului, măștilor pentru față, exfoliantelor pentru față, preparatelor, cremelor și loțiunilor pentru păr, față și piele, șampoane, balsamuri cosmetice, seruri, măști pentru refacerea părului, fixative pentru păr, gel pentru păr, spumă pentru păr, preparate, creme, loțiuni, fixative și spume pentru bronzare și/sau pentru protecția împotriva soarelui, loțiuni după plajă, creme și spray-uri pentru protecția împotriva soarelui, vată, pudră de talc, potpuriuri parfumate, bețișoare de tămâie, săruri de baie, pastă de dinți, apă de gură, gene false, unghii false, șervețele impregnate cu loțiuni cosmetice, preparate pentru albirea dinților, ochelari, ochelari de soare și vedere, rame pentru ochelari de soare și vedere, etuiuri și șnururi pentru ochelari de soare și vedere, piese și accesorii pentru toate produsele susmenționate, publicații electronice descărcabile, aplicații software pentru calculatoare, metale prețioase și aliajele lor, bijuterii, pietre prețioase, ceasornicărie și instrumente pentru măsurarea timpului, amulete, broșe, brățări, lanțuri, brelocuri, ceasornice, butoni de manșetă, cercei, inele pentru chei, medaloane, coliere, ace de cravată, ace de pălărie, agrafe de cravată, inele, ceasuri, brățări pentru ceasuri, brățări și curele pentru ceasuri, strasuri, etuiuri, cutii și case pentru bijuterii și ceasuri, piele și imitații din piele, portofele, portmonee, genți, portofele de purtat sub braț, genți de seară, genți de umăr, serviete pentru școlari, ghiozdane, rucsacuri, genți de pânză, valize pentru călătorie, saco-

șe, genți de umăr și rucsacuri, genți din materiale textile pentru cumpărături, bagaje de mână, genți pentru plajă, genți sportive, cufere, saci de voiaj, articole de voiaj, geamantane, genți pentru cosmetice și produse de toaletă vândute fără conținut, portfarduri vândute fără conținut, cutii pentru cărți de vizite (portvizite), portchei, mape pentru documente, umbrele, umbrele de soare și bastoane, țesături și produse textile, cuverturi de pat și de masă, huse (lenjerii) și pături pentru pat, fețe de pernă, fețe de plapumă, fețe decorative pentru perne, huse pentru perne, cearșafuri, baldahine cu volane, cuverturi pentru picioare, plăpumi, pilote, pături, materiale textile pentru fabricarea jaluzelelor, și anume rulouri, jaluzele romane, jaluzele plisate și jaluzele panou, draperii; prosoape, perdele pentru duș, prosoape pentru față, lenjerie de masă, fețe de masă, șervețele de masă, individualuri din textile pentru masă, pături tip pled; servicii de vânzare cu amănuntul a îmbrăcăminte, încălțăminte, articolelor care servesc la acoperirea capului, lenjeriei, lenjeriei de corp, tricotajelor, îmbrăcăminte de casă, costumelor de baie, costumelor de plajă, rochiilor și cămășilor de plajă pentru dame, corsetelor, îmbrăcăminte de noapte, halatelor de baie, halatelor de casă, bustierelor, topurilor (articolelor vestimentare), salopetelor, jachetelor, mantourilor, fustelor, rochiilor, pantalonilor, șorturilor, articolelor de încălțăminte, curelelor, mănușilor și fularelor; servicii de consiliere, consultanță și de prestare a informației; publicitate.

- (210) **039267**
 (220) 2016.07.27
 (730) **YSQ International Pte Ltd., SG**
 15A Kaki Bukit Road, East Point Terrace,
 Singapore 415885
 (540)



(511) NCL(10-2016)

34 - tutun; articole pentru fumători; chibrituri; țigărete; portțigărete; filtre pentru țigărete; foarfece pentru țigări de foi, capete de țigărete; foițe pentru țigărete; muștiucuri pentru țigări și țigărete; pipe de tutun, punguțe de tutun; cigarillos; trabucuri; scrumiere pentru fumători; brichete pentru fumători.

(531) CFE(5) 24.01.15; 24.01.20; 26.13.01; 27.05.02.

(210) **039394**

(220) 2016.08.22

(310) 30481

(320) 2016.02.24

(330) AD

(730) **British American Tobacco (Brands) Limited, GB**

Globe House, 4 Temple Place, London WC2R 2PG, Regatul Unit

(540)



REDUCED SMELL

(511) NCL(10-2016)

34 - țigări, inclusiv țigărete; tutun; produse de tutun; brichete, chibrituri; articole pentru fumători.

(531) CFE(5) 01.15.11; 19.13.21; 26.01.12; 26.11.01; 26.11.13; 27.05.01.

(210) **039426**

(220) 2016.09.01

(730) **Kraft Foods Danmark Intellectual Property ApS, DK**

Sondre Ringvej 55, Brøndby DK-2605, Danemarca

(540)

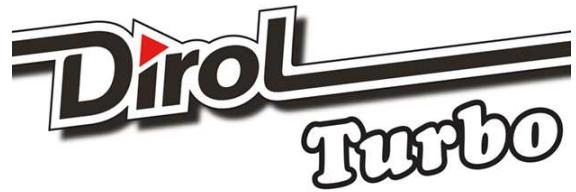

(591) Culori revendicate: roșu, alb, negru.

(511) NCL(10-2016)

30 - produse de cofetărie (nemedicinale), dulciuri pe bază de zahăr inclusiv gumă de mestecat.

(531) CFE(5) 26.03.05; 27.05.03; 29.01.13.

(210) **039431**

(220) 2016.09.06

(730) **NOROC EXPRESS Ltd., IL**

Str. Geva 27, 4231934, Netanya, Israel

(540)

NOROC EXPRESS



(511) NCL(10-2016)

39 - transport; ambalarea și depozitarea mărfurilor; organizarea călătoriilor.

(531) CFE(5) 18.01.01; 18.01.08; 18.03.14; 18.03.15; 18.05.01; 18.05.03; 19.01.03; 19.03.11; 26.15.09; 27.05.01.

(210) **039433**

(220) 2016.09.06

(730) **RÎUL VECHI S.R.L., MD**

Str. Pădurii nr. 19, MD-2002, Chișinău, Republica Moldova

(540)

COFFEE PARTY

(511) NCL(10-2016)

- 21 - ustensile și recipiente pentru menaj sau bucătărie; piepteni și bureți; perii (cu excepția pensulelor); material pentru perii; material pentru curățare; bureți metalici; sticlă brută sau semiprelucrată (cu excepția sticlei de construcție); sticlărie, porțelan și faianță;
- 30 - cafea, ceai, cacao și înlocuitori de cafea; orez, tapiocă și sago; faină și preparate făcute din cereale; pâine, produse de patiserie și cofetărie; înghețată; zahăr, miere, sirop de melasă; drojdie, praf de copt; sare; muștar; oțet, sosuri (condimente); mirodenii; gheață;
- 35 - publicitate; gestiunea afacerilor comerciale; administrare comercială; lucrări de birou;
- 43 - servicii de alimentație publică; servicii de cazare temporară.

(210) **039444**

(220) 2016.09.08

(730) **CAZACU Radu, MD**

Str. Constituției nr. 8, ap. 19,
MD-2064, Chișinău, Republica Moldova

(540)



(511) NCL(10-2016)

- 07 - mașini și mașini-unelte; motoare (cu excepția motoarelor pentru vehiculele terestre); cuplaje și organe de transmisie (cu excepția celor pentru vehiculele terestre); instrumente agricole, altele decât cele acționate manual; incubatoare pentru ouă; distribuitoare automate.

(531) CFE(5) 27.05.17.

(210) **039458**

(220) 2016.09.08

(730) **BALAN Dan, MD**

Str. Pavel Boțu nr. 1, bloc 1,
MD-2009, Chișinău, Republica Moldova

(540)

Bunica'S 10

(526) Elementele mărcii asupra cărora solicitantul declară că renunță la invocarea oricărui drept exclusiv: "10".

(511) NCL(10-2016)

43 - servicii de alimentație publică; servicii de cazare temporară.

(531) CFE(5) 27.05.10; 27.07.11.

(210) **039465**

(220) 2016.09.12

(730) **SERGIY LYSENKO, UA**

vul. Komitetska, 14 v, kv. 92, misto Odessa,
65091, Ucraina

(540)



(591) Culori revendicate: gri, negru, galben, alb.

(511) NCL(10-2016)

- 09 - aparate și instrumente științifice, nautice, geodezice, fotografice, cinematografice, optice, de cântărire, de măsurare, de semnalizare, de control (verificare), de siguranță (salvare) și didactice; aparate și instrumente pentru conducerea, distribuirea, transformarea, acumularea, reglarea sau comanda curentului electric; aparate pentru înregistrarea, transmiterea, reproducerea sunetului sau imaginilor; suporturi de înregistrare magnetice, discuri acustice; compact-discuri, DVD-uri și alte suporturi de stocare a datelor; mecanisme pentru aparate cu preplată; case înregistratoare, mașini de calculat, echipament pentru prelucrarea informației, calculatoare; software de calculatoare; extinctoare.

(531) CFE(5) 24.17.25; 25.05.06; 26.03.23; 26.11.08; 27.05.11; 29.01.14.

- (210) **039467**
 (220) 2016.09.13
 (310) 55011/2016
 (320) 2016.04.22
 (330) CH
 (730) **Philip Morris Brands S.A.R.L., CH**
 Quai Jeanrenaud 3, CH-2000 Neuchâtel,
 Elveția
 (540)

advanceTech

- (511) NCL(10-2016)
 34 - tutun brut sau prelucrat; produse de tutun; țigări de foi, țigarete, cigarillos, tutun pentru rularea propriilor țigarete, tutun de pipă, tutun de mestecat, tutun de prizat, kretek; snus; înlocuitori de tutun (cu excepția celor de uz medical); țigarete electronice; produse de tutun pentru a fi încălzite; dispozitive electronice și părți ale acestora pentru încălzirea țigaretelor sau tutunului în scopul eliberării aerosolilor ce conțin nicotină pentru inhalare; soluții de nicotină lichidă pentru utilizare în țigarete electronice; articole pentru fumători, foițe pentru țigarete, tuburi pentru țigarete, filtre pentru țigarete, recipiente de tutun, tabachere pentru țigarete, scrumiere, pipe, dispozitive de buzunar pentru rularea țigaretelor, brichete, chibrituri.
 (531) CFE(5) 27.05.09.

- (210) **039469**
 (220) 2016.09.08
 (730) **PREMIER TOBACCO S.R.L., MD**
 Str. Columna nr. 108,
 MD-2012, Chișinău, Republica Moldova
 (540)



- (591) Culori revendicate: alb, negru, roșu, sur, verde.

- (511) NCL(10-2016)
 34 - țigări, inclusiv țigarete; tutun; produse de tutun; brichete, chibrituri; articole pentru fumători.
 (531) CFE(5) 01.03.01; 01.03.09; 05.03.01; 05.03.16; 19.03.03; 19.03.24; 25.01.06; 25.01.25; 27.05.08; 29.01.15.

- (210) **039470**
 (220) 2016.09.08
 (730) **PREMIER TOBACCO S.R.L., MD**
 Str. Columna nr. 108,
 MD-2012, Chișinău, Republica Moldova
 (540)



- (591) Culori revendicate: alb, negru, sur, galben.
 (511) NCL(10-2016)
 34 - țigări, inclusiv țigarete; tutun; produse de tutun; brichete, chibrituri; articole pentru fumători.
 (531) CFE(5) 01.03.01; 01.03.09; 05.03.01; 05.03.16; 19.03.03; 19.03.24; 22.01.16; 25.01.06; 26.03.18; 27.05.03; 29.01.14.

- (210) **039482**
 (220) 2016.09.16
 (730) **CEPOI Victor, MD**
 Șos. Balcani nr. 2, ap. 78,
 MD-2001, Chișinău, Republica Moldova

(540)

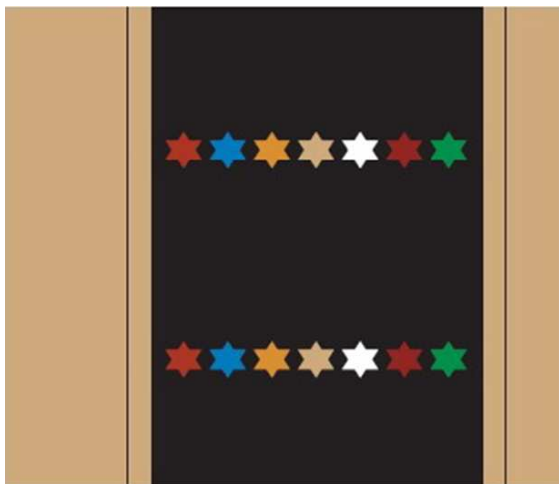

(591) Culori revendicate: alb, negru, bej, roșu, verde, albastru, cafeniu.

(511) NCL(10-2016)

09 - aparate și instrumente științifice, nautice, geodezice, fotografice, cinematografice, optice, de cântărire, de măsurare, de semnalizare, de control (verificare), de siguranță (salvare) și didactice; aparate și instrumente pentru conducerea, distribuirea, transformarea, acumularea, reglarea sau comanda curentului electric; aparate pentru înregistrarea, transmiterea, reproducerea sunetului sau imaginilor; suporturi de înregistrare magnetice, discuri acustice; compact-discuri, DVD-uri și alte suporturi de stocare a datelor; mecanisme pentru aparate cu preplată; case înregistratoare, mașini de calculat, echipament pentru prelucrarea informației, calculatoare; software de calculatoare; extinctoare.

(531) CFE(5) 01.01.01; 01.01.05; 01.01.10; 24.11.15; 25.05.01; 25.07.08; 26.11.07; 29.01.15.

(210) **039484**

(220) 2016.09.21

(730) **TOMAȘ Galina, MD**

Bd. Decebal nr. 72/5, ap. 21,
MD-2038, Chișinău, Republica Moldova

(540)

SLĂBEȘTE SĂNĂTOS

(511) NCL(10-2016)

35 - publicitate; gestiunea afacerilor comerciale; administrare comercială; lucrări de birou;

41 - educație; instruire; divertisment; activități sportive și culturale.

(210) **039486**

(220) 2016.09.15

(730) **Med Clinic International S.R.L., MD**

Bd. Dacia nr. 26,
MD-2060, Chișinău, Republica Moldova

(540)



(591) Culori revendicate: negru, albastru.

(511) NCL(10-2016)

05 - produse farmaceutice, medicale și veterinare; produse igienice pentru medicină; substanțe și alimente dietetice de uz medical sau veterinar, alimente pentru sugari; suplimente dietetice pentru oameni și animale; plasturi și materiale pentru pansamente; materiale pentru plombarea dinților și pentru mulaje dentare; dezinfectante; produse pentru distrugerea animalelor dăunătoare; fungicide, erbicide;

10 - aparate și instrumente chirurgicale, medicale, dentare și veterinare; membre, ochi și dinți artificiali, articole ortopedice; material de sutură;

16 - hârtie și carton; produse de imprimare; articole pentru legătorie; fotografii; papetărie; adezivi (materiale de lipit) pentru papetărie sau menaj; materiale pentru artiști; pensule; mașini de scris și articole de birou (cu excepția mobilelor); materiale de instruire sau învățământ (cu excepția aparatelor); materiale plastice pentru ambalaj; caractere tipografice, clișee;

- 35 - publicitate; gestiunea afacerilor comerciale; administrare comercială; lucrări de birou;
- 38 - telecomunicații;
- 42 - servicii științifice și tehnologice, precum și servicii de cercetare și de creație, referitoare la acestea; servicii de analiză și cercetare industrială; crearea și dezvoltarea hardware și software de calculator;
- 44 - servicii medicale; servicii veterinare; servicii de igienă și de îngrijire a frumuseții pentru oameni sau animale; servicii de agricultură, horticultură și de silvicultură.
- (531) CFE(5) 21.01.25; 21.03.25; 23.01.25; 26.03.23; 26.11.21; 27.05.11; 29.01.12.

-
- (210) **039488**
 (220) 2016.09.15
 (730) **ȚURCAN Sergiu, MD**
 Str. Ștefan cel Mare nr. 58, ap. 34,
 MD-5901, Fălești, Republica Moldova
 (540)



- (511) NCL(10-2016)
 30 - cafea, ceai, cacao și înlocuitori de cafea; orez, tapiocă și sago; făină și preparate făcute din cereale; pâine, produse de patiserie și cofetărie; înghețată; zahăr, miere, sirop de melasă; drojdie, praf de copt; sare; muștar; oțet, sosuri (condimente); mirodenii; gheață;
- 35 - publicitate; gestiunea afacerilor comerciale; administrare comercială; lucrări de birou;
- 43 - servicii de alimentație publică; servicii de cazare temporară.
- (531) CFE(5) 05.07.02; 05.07.03; 09.01.10; 25.01.06; 27.05.08.

- (210) **039491**
 (220) 2016.09.16
 (730) **EUROPEAN DRINKS IMPORT EXPORT S.A., întreprindere cu capital străin, MD**
 Str. Uzinelor nr. 210/1,
 MD-2023, Chișinău, Republica Moldova
 (540)

Hora FM

- (526) Elementele mărcii asupra cărora solicitantul declară că renunță la invocarea oricărui drept exclusiv: "FM".
- (511) NCL(10-2016)
 35 - publicitate; gestiunea afacerilor comerciale; administrare comercială; lucrări de birou;
- 38 - telecomunicații;
- 41 - educație; instruire; divertisment; activități sportive și culturale.

-
- (210) **039493**
 (220) 2016.09.20
 (730) **DIVIRICEAN Sanda, MD**
 Str. Mihai Eminescu nr. 41, bloc 1, ap. 12,
 MD-2012, Chișinău, Republica Moldova
 (540)

Renașterea Femeii

- (511) NCL(10-2016)
 41 - educație; instruire; divertisment; activități sportive și culturale.

-
- (210) **039494**
 (220) 2016.09.20
 (730) **DIVIRICEAN Sanda, MD**
 Str. Mihai Eminescu nr. 41, bloc 1, ap. 12,
 MD-2012, Chișinău, Republica Moldova
 (540)

Promesse

- (511) NCL(10-2016)
 25 - îmbrăcăminte, încălțăminte, articole care servesc la acoperirea capului;
 42 - servicii științifice și tehnologice, precum și servicii de cercetare și de creație, referitoare la acestea; servicii de analiză și cercetare industrială; crearea și dezvoltarea hardware și software de calculator.

- (210) **039495**
 (220) 2016.09.20
 (730) **Gallaher Limited, GB**
 Members Hill, Brooklands Road, Weybridge, Surrey KT13 0QU, Regatul Unit
 (540)



- (526) Elementele mărcii asupra cărora solicitantul declară că renunță la invocarea oricărui drept exclusiv: "10", cu excepția executării grafice deosebite.
 (591) Culori revendicate: roșu, roșu-închis, alb, argintiu, negru.
 (511) NCL(10-2016)
 34 - tutun prelucrat sau neprelucrat; tutun de fum, tutun de pipă, tutun rulat manual, tutun de mestecat, snus; țigări, țigări electronice, trabucuri, țigări de foi; tutun de prizat; articole pentru fumători incluse în clasa 34; foi de țigară, tuburi de țigară și chibrituri.
 (531) CFE(5) 19.03.03; 19.03.24; 25.07.20; 25.07.21; 26.04.03; 26.04.18; 27.05.15; 29.01.14.

- (210) **039498**
 (220) 2016.09.20
 (730) **BAGAN Denis, RU**
 Pr. Ulianovskiy nr. 24, bloc A, kv. 26, 660111, Krasnoyarsk, Federația Rusă
ȘADRIN Konstantin, RU
 Ul. Novosibirskaya nr. 1, bloc A, kv. 121, 660018, Krasnoyarsk, Federația Rusă
 (540)

VEGAS

- (511) NCL(10-2016)
 20 - mobile, oglinzi, rame; produse din os, corn, fildeș, fanoane de balenă sau sidef (prelucrate sau semiprelucrate); solzi; spumă de mare; ambră;
 24 - textile și înlocuitori ale acestora; cuverturi de pat; cuverturi de masă.

- (210) **039499**
 (220) 2016.09.20
 (730) **BAGAN Denis, RU**
 Pr. Ulianovskiy nr. 24, bloc A, kv. 26, 660111, Krasnoyarsk, Federația Rusă
ȘADRIN Konstantin, RU
 Ul. Novosibirskaya nr. 1, bloc A, kv. 121, 660018, Krasnoyarsk, Federația Rusă
 (540)

LUCIDE

- (511) NCL(10-2016)
 11 - aparate de iluminat, de încălzit, de producere a vaporilor, de gătit, de refrigerare, de uscare, de ventilare, de distribuire a apei și instalații sanitare.

- (210) **039500**
 (220) 2016.09.20
 (730) **GUȚU Serghei, MD**
 Str. Ion Neculce nr. 12/1, ap. 85, MD-2069, Chișinău, Republica Moldova

(540)



(511) NCL(10-2016)

32 - bere; ape minerale și gazoase și alte băuturi nealcoolice; băuturi din fructe și sucuri de fructe; siropuri și alte preparate pentru fabricarea băuturilor.

(531) CFE(5) 03.07.11; 03.07.13; 03.07.16; 03.07.21; 03.07.24; 26.04.15; 27.05.24.

(210) 039508

(220) 2016.09.19

(730) ALEXEI Victor, MD

Str. Alba-Iulia nr. 196, bloc 1, ap. 159,
MD-2071, Chișinău, Republica Moldova

(540)

GRATAREL

(511) NCL(10-2016)

01 - produse chimice destinate industriei, științelor, fotografiei, agriculturii, horticulturii și silviculturii; rășini artificiale în stare brută, materiale plastice în stare brută; îngrășăminte pentru pământ; compoziții extincatoare; preparate pentru călirea și sudura metalelor; produse chimice destinate conservării alimentelor, materiale tanante; adevizi (materiale de lipit) destinați industriei;

04 - uleiuri și grăsimi industriale; lubrifianți; produse pentru absorbția, umezirea și compactarea pulberilor; combustibili (inclusiv benzină pentru motoare) și substanțe pentru iluminat; lumânări și fitiluri pentru iluminat;

11 - aparate de iluminat, de încălzit, de producere a vaporilor, de gătit, de refrigerare, de uscare, de ventilare, de distribuire a apei și instalații sanitare;

34 - tutun; articole pentru fumători; chibrituri;

35 - publicitate; gestiunea afacerilor comerciale; administrare comercială; lucrări de birou.

(210) 039513

(220) 2016.09.22

(730) MAMIRS S.R.L., MD

Str. Al. Bernardazzi nr. 8, of. 6,
MD-2012, Chișinău, Republica Moldova

(540)



(511) NCL(10-2016)

33 - băuturi alcoolice (cu excepția berii).

(531) CFE(5) 05.03.04; 05.03.19; 05.07.10; 05.13.06; 09.01.10; 25.01.06; 27.05.01.

(210) 039519

(220) 2016.09.24

(730) VATAMAN Octavian, MD

Str. Nadejda Russo nr. 2/3,
MD-2024, Chișinău, Republica Moldova

(540)



(511) NCL(10-2016)
20 - mobile, oglinzi, rame.
(531) CFE(5) 26.04.04; 26.04.18.

(210) **039521**
(220) 2016.09.26
(730) **CEPOI Victor, MD**
Șos. Balcani nr. 2, ap. 78,
MD-2001, Chișinău, Republica Moldova
(540)

VECTOR

(511) NCL(10-2016)
09 - aparate și instrumente științifice, nautice, geodezice, fotografice, cinematografice, optice, de cântărire, de măsurare, de semnalizare, de control (verificare), de siguranță (salvare) și didactice; aparate și instrumente pentru conducerea, distribuirea, transformarea, acumularea, reglarea sau comanda curentului electric; aparate pentru înregistrarea, transmiterea, reproducerea sunetului sau imaginilor; suporturi de înregistrare magnetice, discuri acustice; compact-discuri, DVD-uri și alte suporturi de stocare a datelor; mecanisme pentru aparate cu preplată; case înregistratoare, mașini de calculat, echipament pentru prelucrarea informației, calculatoare; software de calculatoare; extinctoare;
11 - aparate de iluminat, de încălzit, de producere a vaporilor, de gătit, de refrigerare, de uscare, de ventilare, de distribuire a apei și instalații sanitare;
16 - hârtie și carton; produse de imprimărie; articole pentru legătorie; fotografii; papetărie; adezivi (materiale de lipit) pentru papetărie sau menaj; materiale pentru artiști; pensule; mașini de scris și articole de birou (cu excepția mobilelor); materiale de instruire sau învățământ (cu excepția aparatelor); materiale plastice pentru ambalaj; caractere tipografice, clișee;
17 - cauciuc, gutapercă, gumă, azbest, mică și înlocuitori ale acestora neprelucrate și semiprelucrate; produse din materiale plastice semiprelucrate; materiale de călăfăuire, etanșare și izolare, conducte flexibile nemetalice;

21 - ustensile și recipiente pentru menaj sau bucătărie; piepteni și bureți; perii (cu excepția pensulelor); material pentru perii; material pentru curățare; bureți metalici; sticlă brută sau semiprelucrată (cu excepția sticlei de construcție); sticlărie, porțelan și faianță;
25 - îmbrăcăminte, încălțăminte, articole care servesc la acoperirea capului.

(210) **039527**
(220) 2016.09.27
(730) **EFES VITANTA MOLDOVA BREWERY S.A., întreprindere mixtă, MD**
Str. Uzinelor nr. 167,
MD-2023, Chișinău, Republica Moldova
(540)



(526) Elementele mărcii asupra cărora solicitantul declară că renunță la invocarea oricărui drept exclusiv: "BERE", cu excepția executării grafice deosebite.
(591) Culori revendicate: albastru, oranj, roșu, alb, maro-deschis.
(511) NCL(10-2016)
32 - bere; ape minerale, gazoase și alte băuturi nealcoolice; băuturi din fructe și sucuri de fructe; siropuri și alte preparate pentru fabricarea băuturilor.
(531) CFE(5) 05.07.02; 05.07.03; 24.05.07; 24.09.08; 25.01.15; 25.01.17; 27.03.15; 27.05.11; 29.01.15.

(210) **039529**
(220) 2016.09.27
(730) **TOPALO Arcadie, MD**
Str. Igor Vieru nr. 2, bloc 1, ap. 42,
MD-2075, Chișinău, Republica Moldova

(540)

ALFA diagnostica

(511) NCL(10-2016)

44 - servicii medicale; servicii veterinare; servicii de igienă și de îngrijire a frumuseții pentru oameni sau animale; servicii de agricultură, horticultură și de silvicultură.

(210) **039530**

(220) 2016.09.27

(730) **TOPALO Arcadie, MD**

Str. Igor Vieru nr. 2, bloc 1, ap. 42,
MD-2075, Chișinău, Republica Moldova

(540)

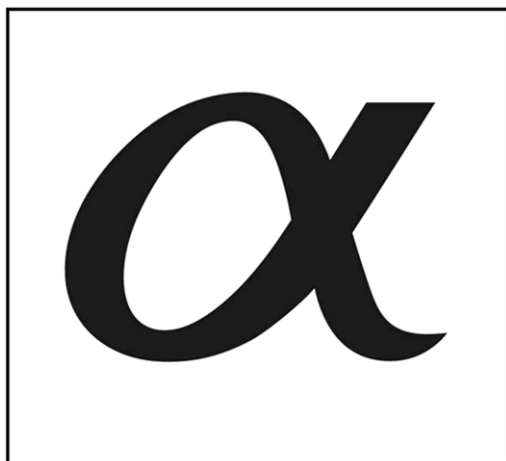

(511) NCL(10-2016)

44 - servicii medicale; servicii veterinare; servicii de igienă și de îngrijire a frumuseții pentru oameni sau animale; servicii de agricultură, horticultură și de silvicultură.

(531) CFE(5) 24.17.05; 24.17.09; 24.17.25; 26.04.05; 26.04.18.

(210) **039532**

(220) 2016.09.27

(730) **TOPALO Arcadie, MD**

Str. Igor Vieru nr. 2, bloc 1, ap. 42,
MD-2075, Chișinău, Republica Moldova

(540)

SPECTRE

(511) NCL(10-2016)

44 - servicii medicale; servicii veterinare; servicii de igienă și de îngrijire a frumuseții pentru oameni sau animale; servicii de agricultură, horticultură și de silvicultură.

(210) **039533**

(220) 2016.09.27

(730) **NAGORNOV Vladimir, MD**

Str. N. Titulescu nr. 10, ap. 42,
MD -2015, Chișinău, Republica Moldova
CRASULEA Nicolae, MD
Bd. Dacia nr. 44, bloc 5, ap. 131,
MD-2062, Chișinău, Republica Moldova

(540)



(511) NCL(10-2016)

08 - scule și instrumente de mână acționate manual; cuțite, furculițe și linguri; arme albe; aparate de ras;

37 - construcții; reparații; servicii de instalații.

40 - tratament de materiale.

(531) CFE(5) 18.01.01; 18.01.09; 18.01.23; 24.17.07; 27.03.01; 27.03.15; 27.05.19.

(210) **039534**

(220) 2016.09.27

(730) **CEPOI Victor, MD**

Șos. Balcani nr. 2, ap. 78,
MD-2001, Chișinău, Republica Moldova

(540)

BASS

(511) NCL(10-2016)

08 - scule și instrumente de mână acționate manual; cuțite, furculițe și linguri; arme albe; aparate de ras.

(210) **039535**

(220) 2016.09.27

(730) **CEPOI Victor, MD**

Șos. Balcani nr. 2, ap. 78,
MD-2001, Chișinău, Republica Moldova

(540)

WAXIBA

(511) NCL(10-2016)

09 - aparate și instrumente științifice, nautice, geodezice, fotografice, cinematografice, optice, de cântărire, de măsurare, de semnalizare, de control (verificare), de siguranță (salvare) și didactice; aparate și instrumente pentru conducerea, distribuirea, transformarea, acumularea, reglarea sau comanda curentului electric; aparate pentru înregistrarea, transmiterea, reproducerea sunetului sau imaginilor; suporturi de înregistrare magnetice, discuri acustice; compact-discuri, DVD-uri și alte suporturi de stocare a datelor; mecanisme pentru aparate cu preplată; case înregistratoare, mașini de calculat, echipament pentru prelucrarea informației, calculatoare; software de calculatoare; extincatoare.

(210) **039536**

(220) 2016.09.27

(730) **CEPOI Victor, MD**

Șos. Balcani nr. 2, ap. 78,
MD-2001, Chișinău, Republica Moldova

(540)

WSTER

(511) NCL(10-2016)

09 - aparate și instrumente științifice, nautice, geodezice, fotografice, cinematografice, optice, de cântărire, de măsurare, de semnalizare, de control (verificare), de siguranță (sal-

vare) și didactice; aparate și instrumente pentru conducerea, distribuirea, transformarea, acumularea, reglarea sau comanda curentului electric; aparate pentru înregistrarea, transmiterea, reproducerea sunetului sau imaginilor; suporturi de înregistrare magnetice, discuri acustice; compact-discuri, DVD-uri și alte suporturi de stocare a datelor; mecanisme pentru aparate cu preplată; case înregistratoare, mașini de calculat, echipament pentru prelucrarea informației, calculatoare; software de calculatoare; extincatoare.

(210) **039537**

(220) 2016.09.27

(730) **CEPOI Victor, MD**

Șos. Balcani nr. 2, ap. 78,
MD-2001, Chișinău, Republica Moldova

(540)

KINGSTON

(511) NCL(10-2016)

09 - aparate și instrumente științifice, nautice, geodezice, fotografice, cinematografice, optice, de cântărire, de măsurare, de semnalizare, de control (verificare), de siguranță (salvare) și didactice; aparate și instrumente pentru conducerea, distribuirea, transformarea, acumularea, reglarea sau comanda curentului electric; aparate pentru înregistrarea, transmiterea, reproducerea sunetului sau imaginilor; suporturi de înregistrare magnetice, discuri acustice; compact-discuri, DVD-uri și alte suporturi de stocare a datelor; mecanisme pentru aparate cu preplată; case înregistratoare, mașini de calculat, echipament pentru prelucrarea informației, calculatoare; software de calculatoare; extincatoare.

(210) **039539**

(220) 2016.09.28

(730) **VELIAS GRUP S.R.L., societate comercială, MD**

Str. Moldova nr. 12, ap. 37, MD-2089,
Ciorescu, Chișinău, Republica Moldova

(540)



(591) Culori revendicate: roșu-oranj (HEX: #e34f41), gri (HEX: #7b7b7b).

(511) NCL(10-2016)

35 - publicitate; gestiunea afacerilor comerciale; administrare comercială; lucrări de birou;

39 - transport; ambalarea și depozitarea mărfurilor; organizarea călătoriilor.

(531) CFE(5) 04.05.02; 04.05.03; 04.05.05; 14.07.06; 14.07.07; 14.07.09; 27.05.10; 29.01.12.

(210) **039544**

(220) 2016.09.28

(730) **ALBU Veaceslav, MD**

Str. G. Alexandrescu nr. 6, ap. 37,
MD-2008, Chișinău, Republica Moldova

(540)



(554) Marcă tridimensională.

(511) NCL(10-2016)

33 - băuturi alcoolice (cu excepția berii).

(531) CFE(5) 19.03.03; 19.03.24; 19.03.25; 19.07.02; 19.07.10; 19.07.25; 26.15.11; 27.05.13.

(210) **039545**

(220) 2016.09.29

(730) **CÎȘLALÎ Veaceslav, MD**

Str. A. Pușkin nr. 64, MD-6118, Copceac,
UTA Găgăuzia, Republica Moldova

(540)

KEMEI

(511) NCL(10-2016)

08 - scule și instrumente de mână acționate manual; cuțite, furculițe și linguri; arme albe; aparate de ras.

(210) **039552**

(220) 2016.10.05

(730) **SHEVCHENKO Sergiy, UA**

Profspilkovyj bulvar, 64, kv. 31, m. Harkiv,
61064, Ucraina

(540)

Quantum

(511) NCL(10-2016)

01 - produse chimice destinate industriei, științelor, fotografiei, agriculturii, horticulturii și silviculturii; rășini artificiale în stare brută, materiale plastice în stare brută; îngrășăminte pentru pământ; compoziții extincatoare; preparate pentru călirea și sudura metalelor; produse chimice destinate conservării alimentelor, materiale tanante; adezivi (materiale de lipit) destinați industriei;

05 - produse farmaceutice, medicale și veterinare; produse igienice pentru medicină; substanțe și alimente dietetice de uz medical sau veterinar, alimente pentru sugari; suplimente dietetice pentru oameni și animale; plasturi și materiale pentru pansamente; materiale pentru plombarea dinților și pentru mulaje dentare; dezinfectante; produse pentru distrugerea animalelor dăunătoare; fungicide, erbicide.

(531) CFE(5) 27.01.06.

(210) **039557**
 (220) 2016.10.06
 (730) **DUCATES GRUP S.R.L., societate comercială, MD**
 MD-5810, Budăi, Telenești,
 Republica Moldova
 (540)

De unde vin

(511) NCL(10-2016)
 33 - băuturi alcoolice (cu excepția berii);
 35 - publicitate; gestiunea afacerilor comerciale;
 administrare comercială; lucrări de birou.

(210) **039558**
 (220) 2016.10.06
 (730) **BESCHIERU Nichita, MD**
 Str. Nicolae Milescu Spătarul nr. 23, ap. 79,
 MD-2075, Chișinău, Republica Moldova
 (540)

STARBURGER

(511) NCL(10-2016)
 43 - servicii de alimentație publică; servicii de
 cazare temporară.

(210) **039559**
 (220) 2016.10.06
 (730) **DUCATES GRUP S.R.L., societate comercială, MD**
 MD-5810, Budăi, Telenești,
 Republica Moldova

(540)



(591) Culori revendicate: galben-verzui, negru,
 zmeuriu, turcoaz pal, roz pal.

(511) NCL(10-2016)
 33 - băuturi alcoolice (cu excepția berii);
 35 - publicitate; gestiunea afacerilor comerciale;
 administrare comercială; lucrări de birou.

(531) CFE(5) 26.11.12; 26.11.21; 26.11.25; 26.13.01;
 29.01.15.

(210) **039561**
 (220) 2016.10.06
 (730) **DUCATES GRUP S.R.L., societate comercială, MD**
 MD-5810, Budăi, Telenești,
 Republica Moldova
 (540)



- (511) NCL(10-2016)
33 - băuturi alcoolice (cu excepția berii).
(531) CFE(5) 25.05.02; 25.07.01; 25.07.02; 25.07.25;
26.11.12; 26.11.21; 26.13.01; 27.05.24.

- (210) **039562**
(220) 2016.10.06
(730) **CEPOI Victor, MD**
Șos. Balcani nr. 2, ap. 78,
MD-2001, Chișinău, Republica Moldova
(540)



- (591) Culori revendicate: alb, negru, verde-deschis, verde.
(511) NCL(10-2016)
16 - hârtie și carton; produse de imprimare; articole pentru legătorie; fotografii; papetărie; adezivi (materiale de lipit) pentru papetărie sau menaj; materiale pentru artiști; pensule; mașini de scris și articole de birou (cu excepția mobilelor); materiale de instruire sau învățământ (cu excepția aparatelor); materiale plastice pentru ambalaj; caractere tipografice, clișee;
17 - cauciuc, gutapercă, gumă, azbest, mică și înlocuitori ale acestora neprelucrate și semiprelucrate; produse din materiale plastice semiprelucrate; materiale de călăfătuire, etanșare și izolare, conducte flexibile nemetalice.
(531) CFE(5) 05.03.11; 05.03.13; 05.03.15; 25.03.13;
26.04.15; 27.05.01; 29.01.13.

- (210) **039607**
(220) 2016.10.13
(730) **ANGHILEANU Maria, MD**
Str. Pandurilor nr. 48, ap. 4,
MD-2002, Chișinău, Republica Moldova
(540)

VDX+

- (511) NCL(10-2016)
33 - băuturi alcoolice (cu excepția berii).
(531) CFE(5) 24.17.05; 24.17.07; 27.05.17.

- (210) **039608**
(220) 2016.10.13
(730) **ANGHILEANU Maria, MD**
Str. Pandurilor nr. 48, ap. 4,
MD-2002, Chișinău, Republica Moldova
(540)

FLAGMAN

- (511) NCL(10-2016)
33 - băuturi alcoolice (cu excepția berii).

- (210) **039609**
(220) 2016.10.13
(730) **ANGHILEANU Maria, MD**
Str. Pandurilor nr. 48, ap. 4,
MD-2002, Chișinău, Republica Moldova
(540)

STURION

- (511) NCL(10-2016)
33 - băuturi alcoolice (cu excepția berii).

- (210) **039610**
(220) 2016.10.13
(730) **CVICOM S.R.L., societate comercială, MD**
Str. Vasile Lupu nr. 36,
MD-3500, Orhei, Republica Moldova
(540)

EU SUNT SĂNĂTOS!

- (511) NCL(10-2016)
16 - hârtie și carton; produse de imprimare; articole pentru legătorie; fotografii; papetărie; adezivi (materiale de lipit) pentru papetărie sau menaj; materiale pentru artiști; pensule; mașini de scris și articole de birou (cu excep-

- ția mobilelor); materiale de instruire sau învățământ (cu excepția aparatelor); materiale plastice pentru ambalaj; caractere tipografice, clișee;
- 25 - îmbrăcăminte, încălțăminte, articole care servesc la acoperirea capului;
- 28 - jocuri, jucării; articole de gimnastică și de sport; decorațiuni (ornamente) pentru pomul de Crăciun;
- 29 - carne, pește, pasări și vânat; extracte din carne; fructe și legume conservate, congelate, uscate și fierte; jeleurii, dulceturi, compoturi, ouă, lapte și produse lactate; uleiuri și grăsimi comestibile;
- 30 - cafea, ceai, cacao și înlocuitori de cafea; orez, tapiocă și sago; faină și preparate făcute din cereale; pâine, produse de patiserie și cofetărie; înghețată; zahăr, miere, sirop de melasă; drojdie, praf de copt; sare; muștar; oțet, sosuri (condimente); mirodenii; gheață;
- 32 - bere; ape minerale și gazoase și alte băuturi nealcoolice; băuturi din fructe și sucuri de fructe; siropuri și alte preparate pentru fabricarea băuturilor;
- 35 - publicitate; gestiunea afacerilor comerciale; administrare comercială; lucrări de birou.

(210) **039611**
 (220) 2016.10.13
 (730) **CVICOM S.R.L., societate comercială, MD**
 Str. Vasile Lupu nr. 36,
 MD-3500, Orhei, Republica Moldova
 (540)

MULȚUMESC PENTRU FERICIRE!

- (511) NCL(10-2016)
- 16 - hârtie și carton; produse de imprimare; articole pentru legătorie; fotografii; papetărie; adezivi (materiale de lipit) pentru papetărie sau menaj; materiale pentru artiști; pensule; mașini de scris și articole de birou (cu excepția mobilelor); materiale de instruire sau învățământ (cu excepția aparatelor); materiale plastice pentru ambalaj; caractere tipografice, clișee;
- 25 - îmbrăcăminte, încălțăminte, articole care servesc la acoperirea capului;
- 28 - jocuri, jucării; articole de gimnastică și de sport; decorațiuni (ornamente) pentru pomul de Crăciun;

- 35 - publicitate; gestiunea afacerilor comerciale; administrare comercială; lucrări de birou.

(210) **039612**
 (220) 2016.10.13
 (730) **CVICOM S.R.L., societate comercială, MD**
 Str. Vasile Lupu nr. 36,
 MD-3500, Orhei, Republica Moldova
 (540)

MULȚUMESC PENTRU BUNĂSTARE!

- (511) NCL(10-2016)
- 16 - hârtie și carton; produse de imprimare; articole pentru legătorie; fotografii; papetărie; adezivi (materiale de lipit) pentru papetărie sau menaj; materiale pentru artiști; pensule; mașini de scris și articole de birou (cu excepția mobilelor); materiale de instruire sau învățământ (cu excepția aparatelor); materiale plastice pentru ambalaj; caractere tipografice, clișee;
- 25 - îmbrăcăminte, încălțăminte, articole care servesc la acoperirea capului;
- 28 - jocuri, jucării; articole de gimnastică și de sport; decorațiuni (ornamente) pentru pomul de Crăciun;
- 35 - publicitate; gestiunea afacerilor comerciale; administrare comercială; lucrări de birou.

(210) **039613**
 (220) 2016.10.13
 (730) **CVICOM S.R.L., societate comercială, MD**
 Str. Vasile Lupu nr. 36,
 MD-3500, Orhei, Republica Moldova
 (540)

MULȚUMESC PENTRU FAMILIE FERICITĂ!

- (511) NCL(10-2016)
- 16 - hârtie și carton; produse de imprimare; articole pentru legătorie; fotografii; papetărie; adezivi (materiale de lipit) pentru papetărie sau menaj; materiale pentru artiști; pensule; mașini de scris și articole de birou (cu excepția mobilelor); materiale de instruire sau învățământ (cu excepția aparatelor); materiale

- plastice pentru ambalaj; caractere tipografice, clișee;
- 25 - îmbrăcăminte, încălțăminte, articole care servesc la acoperirea capului;
- 28 - jocuri, jucării; articole de gimnastică și de sport; decorațiuni (ornamente) pentru pomul de Crăciun.

(210) **039616**
 (220) 2016.10.17
 (730) **BASF Agro B.V., Arnhem (NL),
 Zweigniederlassung Zürich, CH**
 Im Tiergarten 7, Zürich, Elveția
 (540)

SKYRA

- (511) NCL(10-2016)
- 01 - produse chimice destinate agriculturii, horticulturii și silviculturii, în special preparate pentru fortificarea plantelor, preparate chimice și/sau biologice pentru managementul stresului la plante, preparate pentru reglarea creșterii plantelor, preparate chimice pentru tratarea semințelor, agenți tensioactivi, produse chimice naturale sau artificiale utilizate în calitate de atrăcănți sexuali sau agenți de confuzie a insectelor;
- 05 - preparate pentru distrugerea și combaterea dăunătorilor, insecticide, fungicide, erbicide, pesticide.

(210) **039625**
 (220) 2016.10.18
 (730) **Browit Hongtu (Beijing) Trading Co., Ltd.,
 CN**
 Room 902, Unit 2, 8/F, Building 1, no. 4,
 Qiyang Road, Chaoyang District, Beijing,
 China
 (540)

VITVITY

- (511) NCL(10-2016)
- 14 - brățări (bijuterii); brelocuri; bijuterii; podoabe (bijuterii); brățări de ceas; cutii pentru bijuterii; metale prețioase brute sau semiprelucrate;
- 18 - rucsacuri; serviete; etuiuri pentru carduri de credit (portmonee); suporturi pentru carduri (portofele); poșete mici; cutii pentru cărți de vizită; portmonee; ghiozdane pentru școlari; sacoșe pentru cumpărături; saci de voiaj; portofele; cufere de voiaj; cufere (bagaje); genți;
- 25 - îmbrăcăminte; încălțăminte; cămăși; confecții; pantaloni; haine de stradă; mantouri; jachete (îmbrăcăminte); îmbrăcăminte de piele; tricouri; cizme; articole de încălțăminte; articole pentru acoperirea capului; mănuși (articole de îmbrăcăminte); eșarfe; centuri din materiale textile (îmbrăcăminte).

(210) **039626**
 (220) 2016.10.18
 (730) **Browit Hongtu (Beijing) Trading Co., Ltd.,
 CN**
 Room 902, Unit 2, 8/F, Building 1, no. 4,
 Qiyang Road, Chaoyang District, Beijing,
 China
 (540)



- (511) NCL(10-2016)
- 14 - brățări (bijuterii); brelocuri; bijuterii; podoabe (bijuterii); brățări de ceas; cutii pentru bijuterii; metale prețioase brute sau semiprelucrate;
- 18 - rucsacuri; serviete; etuiuri pentru carduri de credit (portmonee); suporturi pentru carduri (portofele); poșete mici; cutii pentru cărți de vizită; portmonee; ghiozdane pentru școlari; sacoșe pentru cumpărături; saci de voiaj; portofele; cufere de voiaj; cufere (bagaje); genți;

25 - îmbrăcăminte; încălțăminte; cămăși; confecții; pantaloni; haine de stradă; mantouri; jachete (îmbrăcăminte); îmbrăcăminte de piele; tricouri; cizme; articole de încălțăminte; articole pentru acoperirea capului; mănuși (articole de îmbrăcăminte); eșarfe; centuri din materiale textile (îmbrăcăminte).

(531) CFE(5) 01.15.23; 02.09.04; 21.01.17; 26.01.05; 26.01.11; 26.11.21; 26.13.25.

(210) **039627**

(220) 2016.10.18

(730) **Browit Hongtu (Beijing) Trading Co., Ltd., CN**

Room 902, Unit 2, 8/F, Building 1, no. 4, Qiyang Road, Chaoyang District, Beijing, China

(540)

BROWIT

(511) NCL(10-2016)

14 - brățări (bijuterii); brelocuri; bijuterii; podoabe (bijuterii); brățări de ceas; cutii pentru bijuterii; metale prețioase brute sau semiprelucrate;

18 - rucsacuri; serviete; etuiuri pentru carduri de credit (portmonee); suporturi pentru carduri (portofele); poșete mici; cutii pentru cărți de vizită; portmonee; ghiozdane pentru școlari; sacoșe pentru cumpărături; saci de voiaj; portofele; cufere de voiaj; cufere (bagaje); genți;

25 - îmbrăcăminte; încălțăminte; cămăși; confecții; pantaloni; haine de stradă; mantouri; jachete (îmbrăcăminte); îmbrăcăminte de piele; tricouri; cizme; articole de încălțăminte; articole pentru acoperirea capului; mănuși (articole de îmbrăcăminte); eșarfe; centuri din materiale textile (îmbrăcăminte).

(210) **039628**

(220) 2016.10.18

(730) **DUCATES GRUP S.R.L., societate comercială, MD**

MD-5810, Budăi, Telenești, Republica Moldova

(540)



(511) NCL(10-2016)

03 - preparate pentru albit și alte substanțe pentru spălat; preparate pentru curățare, lustruire, degresare și șlefuire; săpunuri; parfumerie, uleiuri esențiale, cosmetice, loțiuni pentru păr; produse pentru îngrijirea dinților;

29 - carne, pește, pasări și vânat; extracte din carne; fructe și legume conservate, congelate, uscate și fierte; jeleuri, dulceturi, compoturi, ouă, lapte și produse lactate; uleiuri și grăsimi comestibile;

30 - cafea, ceai, cacao și înlocuitori de cafea; orez, tapiocă și sago; făină și preparate făcute din cereale; pâine, produse de patiserie și cofetărie; înghețată; zahăr, miere, sirop de melasă; drojdie, praf de copt; sare; muștar; oțet, sosuri (condimente); mirodenii; gheață;

32 - bere; ape minerale și gazoase și alte băuturi nealcoolice; băuturi din fructe și sucuri de fructe; siropuri și alte preparate pentru fabricarea băuturilor;

33 - băuturi alcoolice (cu excepția berii).

(531) CFE(5) 01.15.21; 24.17.04; 26.01.04; 26.01.18; 27.05.24; 27.07.11.

(210) **039636**

(220) 2016.10.19

(730) **BOGNIBOV Alexandr, MD**

Str. Alecu Russo nr. 22, ap. 54, MD-2044, Chișinău, Republica Moldova

(540)



(511) NCL(10-2016)

25 - îmbrăcăminte, încălțăminte, articole care servesc la acoperirea capului.

(531) CFE(5) 26.04.09; 26.11.03; 26.11.08; 26.11.09; 27.01.02; 27.03.01; 27.05.17.

(210) 039637

(220) 2016.10.19

(730) BOGNIBOV Alexandr, MD

Str. Alecu Russo nr. 22, ap. 54,
MD-2044, Chișinău, Republica Moldova

(540)

PHARMACOM
GEN

(511) NCL(10-2016)

03 - preparate pentru albit și alte substanțe pentru spălat; preparate pentru curățare, lustruire, degresare și șlefuire; săpunuri; parfumerie, uleiuri esențiale, cosmetice, loțiuni pentru păr; produse pentru îngrijirea dinților;

05 - produse igienice pentru medicină; substanțe și alimente dietetice de uz medical sau veterinar, alimente pentru sugari; suplimente dietetice pentru oameni și animale; plasturi și materiale pentru pansamente; materiale pentru plombarea dinților și pentru mulaje dentare; dezinfectante; produse pentru distrugerea animalelor dăunătoare; fungicide, erbicide;

31 - produse agricole, horticoale, forestiere; cereale și semințe neprelucrate; fructe și legume proaspete; plante și flori naturale; animale vii; alimente pentru animale; malț.

(531) CFE(5) 26.04.09; 26.11.03; 26.11.08; 26.11.09; 27.01.02; 27.03.01; 27.05.01.

(210) 039638

(220) 2016.10.19

(730) BOGNIBOV Alexandr, MD

Str. Alecu Russo nr. 22, ap. 54,
MD-2044, Chișinău, Republica Moldova

(540)



(511) NCL(10-2016)

41 - educație; instruire; divertisment; activități sportive și culturale.

(531) CFE(5) 03.01.14; 03.01.15; 03.01.24; 03.01.26; 28.05.00.

(210) 039644

(220) 2016.10.13

(730) CVICOM S.R.L., societate comercială, MD

Str. Vasile Lupu nr. 36,
MD-3500, Orhei, Republica Moldova

(540)

EU SUNT BOGAT!

(511) NCL(10-2016)

16 - hârtie și carton; produse de imprimare; articole pentru legătorie; fotografii; papetărie; adezivi (materiale de lipit) pentru papetărie sau menaj; materiale pentru artiști; pensule; mașini de scris și articole de birou (cu excepția mobilelor); materiale de instruire sau învățământ (cu excepția aparatelor); materiale plastice pentru ambalaj; caractere tipografice, clișee;

25 - îmbrăcăminte, încălțăminte, articole care servesc la acoperirea capului;

- 28 - jocuri, jucării; articole de gimnastică și de sport; decorațiuni (ornamente) pentru pomul de Crăciun;
- 35 - publicitate; gestiunea afacerilor comerciale; administrare comercială; lucrări de birou.

(210) **039645**
 (220) 2016.10.13
 (730) **CVICOM S.R.L., societate comercială, MD**
 Str. Vasile Lupu nr. 36,
 MD-3500, Orhei, Republica Moldova
 (540)

EU AM NOROC!

- (511) NCL(10-2016)
- 16 - hârtie și carton; produse de imprimare; articole pentru legătorie; fotografii; papetărie; adezivi (materiale de lipit) pentru papetărie sau menaj; materiale pentru artiști; pensule; mașini de scris și articole de birou (cu excepția mobilelor); materiale de instruire sau învățământ (cu excepția aparatelor); materiale plastice pentru ambalaj; caractere tipografice, clișee;
- 25 - îmbrăcăminte, încălțăminte, articole care servesc la acoperirea capului;
- 28 - jocuri, jucării; articole de gimnastică și de sport; decorațiuni (ornamente) pentru pomul de Crăciun.

(210) **039646**
 (220) 2016.10.13
 (730) **CVICOM S.R.L., societate comercială, MD**
 Str. Vasile Lupu nr. 36,
 MD-3500, Orhei, Republica Moldova
 (540)

EU SUNT FERICIT!

- (511) NCL(10-2016)
- 16 - hârtie și carton; produse de imprimare; articole pentru legătorie; fotografii; papetărie; adezivi (materiale de lipit) pentru papetărie sau menaj; materiale pentru artiști; pensule; mașini de scris și articole de birou (cu excepția mobilelor); materiale de instruire sau învă-

țământ (cu excepția aparatelor); materiale plastice pentru ambalaj; caractere tipografice, clișee.

- 25 - îmbrăcăminte, încălțăminte, articole care servesc la acoperirea capului;
- 28 - jocuri, jucării; articole de gimnastică și de sport; decorațiuni (ornamente) pentru pomul de Crăciun.

(210) **039647**
 (220) 2016.10.13
 (730) **CVICOM S.R.L., societate comercială, MD**
 Str. Vasile Lupu nr. 36,
 MD-3500, Orhei, Republica Moldova
 (540)

MULȚUMESC PENTRU SĂNĂTATE!

- (511) NCL(10-2016)
- 16 - hârtie și carton; produse de imprimare; articole pentru legătorie; fotografii; papetărie; adezivi (materiale de lipit) pentru papetărie sau menaj; materiale pentru artiști; pensule; mașini de scris și articole de birou (cu excepția mobilelor); materiale de instruire sau învățământ (cu excepția aparatelor); materiale plastice pentru ambalaj; caractere tipografice, clișee;
- 25 - îmbrăcăminte, încălțăminte, articole care servesc la acoperirea capului;
- 28 - jocuri, jucării; articole de gimnastică și de sport; decorațiuni (ornamente) pentru pomul de Crăciun;
- 29 - carne, pește, pasări și vânat; extracte din carne; fructe și legume conservate, congelate, uscate și fierte; jeleuri, dulceturi, compoturi, ouă, lapte și produse lactate; uleiuri și grăsimi comestibile;
- 30 - cafea, ceai, cacao și înlocuitori de cafea; orez, tapiocă și sago; făină și preparate făcute din cereale; pâine, produse de patiserie și cofetărie; înghețată; zahăr, miere, sirop de melasă; drojdie, praf de copt; sare; muștar; oțet, sosuri (condimente); mirodenii; gheață;
- 32 - bere; ape minerale și gazoase și alte băuturi nealcoolice; băuturi din fructe și sucuri de fructe; siropuri și alte preparate pentru fabricarea băuturilor;
- 35 - publicitate; gestiunea afacerilor comerciale; administrare comercială; lucrări de birou.

- (210) **039675**
 (220) 2016.10.25
 (730) **Zakrytoe Aktsionerhoe obschestvo „TechnoNICOL”, RU**
 Ul. Krymsky val., 8, 119049 Moscova,
 Federația Rusă
 (540)

asigurarea cu informații; distrugerea dăunătorilor din agricultură, horticultură și silvicultură; închirierea echipamentului agricol; stârpirea ierburilor dăunătoare; curățarea arborilor.

- (531) CFE(5) 05.03.13; 05.03.14; 05.07.23; 05.09.23; 26.03.23; 26.04.01; 26.04.07; 26.13.25; 27.05.17; 29.01.13.



- (591) Culori revendicate: cafeniu, verde, alb.
 (511) NCL(10-2016)
 01 - substanțe care protejează florile de ofilire; substanțe care contribuie la păstrarea semințelor; ghivece de turbă pentru horticultură și legumicultură; argilă expandată pentru culturi hidroponice (substrat); carbolineum pentru protecția plantelor; humus pentru îngrășarea solului; pământ pentru cultivarea plantelor, inclusiv agent pentru încolțirea, cultivarea semințelor și plantelor, ce constă parțial sau total din fibră minerală, substrat pentru cultivare din vată de piatră, substraturi și/sau fibră minerală, vată fără ambalaj, suluri destinate pentru cultivarea plantelor, creșterea legumelor, fructelor, florilor și cultivarea semințelor; preparate pentru reglarea creșterii plantelor; preparate pe bază de oligoelemente pentru plante; preparate antigeminative pentru legume; amestec de pământ pentru culturi în ghivece; substraturi pentru culturi hidroponice; îngrășăminte; îngrășăminte pentru agricultură; chimicale pentru îngrășarea solului; chimicale pentru agricultură, cu excepția fungicidelor, erbicidelor, insecticidelor și paraziticidelor;
 07 - echipament rotațional pentru cultivarea plantelor prin procedeu hidroponic, inclusiv instalații pentru cultivare hidroponică, în care plantele în mediu hidroponic se rotesc în jurul sursei de lumină; echipament hidroponic, inclusiv containere hidroponice pentru păstrarea și cultivarea plantelor prin procedeu hidroponic, ventilatoare cu palete, suporturi pentru cultivarea plantelor prin procedeu hidroponic, rezervoare de substanțe alimentare, vase pentru cultivarea plantelor, pompe;
 44 - legumicultură; horticultură, inclusiv servicii profesionale, consultații referitoare la încolțirea, cultivarea plantelor, bolile plantelor și

- (210) **039676**
 (220) 2016.10.25
 (730) **Luc Vocks, MD**
 Str. Ivan Zaikin nr. 2, ap. 1,
 MD-2004, Chișinău, Republica Moldova
 (540)

DEVELOPMENTAID

- (511) NCL(10-2016)
 35 - publicitate; gestiunea afacerilor comerciale; administrare comercială; lucrări de birou.

- (210) **039677**
 (220) 2016.10.25
 (730) **Luc Vocks, MD**
 Str. Ivan Zaikin nr. 2, ap. 1,
 MD-2004, Chișinău, Republica Moldova
 (540)



- (591) Culori revendicate: alb, gri, negru, oranj, verde, albastru, roșu.
 (511) NCL(10-2016)
 35 - publicitate; gestiunea afacerilor comerciale; administrare comercială; lucrări de birou.
 (531) CFE(5) 01.15.23; 05.05.20; 05.05.21; 26.01.05; 26.02.05; 26.04.04; 27.05.05; 29.01.15.

- (210) **039678**
 (220) 2016.10.25
 (730) **CVIORS S.R.L., MD**
 Bd. Ștefan cel Mare și Sfânt nr. 132,
 MD-2012, Chișinău, Republica Moldova

(540)



- (591) Culori revendicate: gri, negru.
 (511) NCL(10-2016)
 14 - metale prețioase și aliajele lor; giuvaiergerie, bijuterii, pietre prețioase; ceasornicărie și instrumente pentru măsurarea timpului;
 35 - publicitate; gestiunea afacerilor comerciale; administrare comercială; lucrări de birou.
 (531) CFE(5) 03.01.01; 03.01.02; 03.01.18; 03.01.27; 17.02.01; 17.02.02; 27.05.10.

- (210) **039683**
 (220) 2016.10.27
 (730) **O'Key Imobil S.R.L., MD**
 Str. A. Pușkin nr. 3,
 MD-2009, Chișinău, Republica Moldova
 (540)



- (591) Culori revendicate: galben, negru.
 (511) NCL(10-2016)
 36 - asigurări; afaceri financiare; afaceri monetare; afaceri imobiliare.
 (531) CFE(5) 07.01.08; 07.01.12; 07.01.24; 14.05.02; 14.05.12; 27.03.15; 29.01.12.

- (210) **039684**
 (220) 2016.10.31
 (730) **DAYBEGIN S.R.L., MD**
 Bd. Ștefan cel Mare și Sfânt nr. 132,
 MD-2012, Chișinău, Republica Moldova
 (540)



- (591) Culori revendicate: verde, oranj.
 (511) NCL(10-2016)
 28 - jocuri, jucării; articole de gimnastică și de sport; decorațiuni (ornamente) pentru pomul de Crăciun;
 35 - publicitate; gestiunea afacerilor comerciale; administrare comercială; lucrări de birou.
 (531) CFE(5) 02.09.01; 07.01.24; 07.01.25; 07.03.02; 07.03.11; 27.05.01; 29.01.12.

- (210) **039685**
 (220) 2016.10.31
 (730) **WELLCLIFF S.R.L., MD**
 Bd. Moscova nr. 2,
 MD-2068, Chișinău, Republica Moldova
 (540)

CONVERSE

- (511) NCL(10-2016)
 25 - îmbrăcăminte, încălțăminte, articole care servesc la acoperirea capului;
 35 - publicitate; gestiunea afacerilor comerciale; administrare comercială; lucrări de birou.

- (210) **039686**
 (220) 2016.10.31
 (730) **WELLCLIFF S.R.L., MD**
 Bd. Moscova nr. 2,
 MD-2068, Chișinău, Republica Moldova
 (540)

POLO RALPH LAUREN

- (511) NCL(10-2016)
 25 - îmbrăcăminte, încălțăminte, articole care servesc la acoperirea capului;
 35 - publicitate; gestiunea afacerilor comerciale; administrare comercială; lucrări de birou.

- (210) **039689**
 (220) 2016.10.27
 (730) **INTERCOMM FOODS S.A., GR**
 8th Km Road Larisa-Sykourio, P.O. Box
 1127, Larisa, Grecia
 (540)



- (526) Elementele mărcii asupra cărora solicitantul declară că renunță la invocarea oricărui drept exclusiv: "®", cu excepția executării grafice deosebite.
 (591) Culori revendicate: alb, negru, auriu.
 (511) NCL(10-2016)
 29 - măsline, pastă de măsline, aperitive și antre-uri incluse în clasa 29, ulei de măsline, caise și piersici conservate, congelate, uscate și fierte, inclusiv în recipiente de sticlă, conserve, produse comercializate într-un ambalaj sau container aseptice, gemuri, jeleuri, dulceturi, compoturi, siropuri.
 (531) CFE(5) 02.01.01; 02.03.01; 24.05.01; 24.05.02; 25.03.05; 27.05.24; 29.01.13.

- (210) **039691**
 (220) 2016.10.28
 (730) **Société des Produits Nestlé S.A., CH**
 1800 Vevey, Elveția
 (540)

SENSA

- (511) NCL(10-2016)
 29 - lapte, smântână, unt, brânză și alte preparate alimentare pe bază de lapte; înlocuitori de lapte; băuturi pe bază de lapte; deserturi pe bază de lapte și pe bază de frișcă; iaurturi; lapte de soia (înlocuitor de lapte); boabe de soia, conservate pentru produse alimentare; uleiuri și grăsimi comestibile; înlocuitori de frișcă;
 30 - cafea, extracte de cafea, preparate și băuturi pe bază de cafea; cafea cu gheață; înlocuitori de cafea, extracte de înlocuitori de cafea, preparate și băuturi pe bază de înlocuitori de cafea; cicoare (înlocuitori de cafea); ceai, extracte de ceai, preparate și băuturi pe bază de ceai; ceai cu gheață; preparate pe bază de malț pentru consum uman; cacao, preparate și băuturi pe bază de cacao; ciocolată, produse din ciocolată, preparate și băuturi pe bază de ciocolată; produse de cofetărie, dulciuri, bomboane; produse zaharoase; zahăr; gumă de mestecat; îndulcitori naturali; produse de panificație, pâine, drojdie, produse de patiserie; biscuiți, prăjituri, copturi, napolitane, caramelle, budinci; înghețată, înghețată din șerbeturi, șerbeturi, dulciuri congelate, prăjituri congelate, înghețate moi, iaurturi congelate; agenți de legare pentru confecționarea înghețatei și înghețatei cu siropuri și/sau șerbeturilor și/sau confecțiilor congelate și/sau prăjiturilor congelate și/sau înghețatei moi și/sau iaurturilor congelate; cereale pentru micul dejun, musli, fulgi de porumb, batoane de cereale, cereale gata preparate; preparate de cereale;
 32 - apă plată, apă efervescentă sau apă carbogazoasă, apă prelucrată, apă de izvor, apă minerală, apă cu arome; băuturi cu aromă de fructe și pe bază de fructe, sucuri de fructe și legume, nectaruri, limonade, sifon și alte băuturi nealcoolice; siropuri, extracte, esențe și alte preparate pentru fabricarea băuturilor nealcoolice (cu excepția uleiurilor esențiale); băuturi pe bază de zer; băuturi pe bază de soia; băuturi nealcoolice pe bază de malț; băuturi izotonice.

(210) **039692**
 (220) 2016.10.31
 (730) **NAVALI-DAR PRIM S.R.L., MD**
 Str. astronom Nicolae Donici nr. 56,
 MD-2049, Chişinău, Republica Moldova
 (540)



(511) NCL(10-2016)
 35 - publicitate; gestiunea afacerilor comerciale;
 administrare comercială; lucrări de birou.
 (531) CFE(5) 02.09.01; 27.03.01; 27.03.02; 27.05.24.

(210) **039693**
 (220) 2016.10.31
 (730) **NAVALI-DAR S.R.L., MD**
 Str. astronom Nicolae Donici nr. 56,
 MD-2049, Chişinău, Republica Moldova
 (540)



(511) NCL(10-2016)
 25 - îmbrăcăminte, încălțăminte, articole care
 servesc la acoperirea capului;
 35 - publicitate; gestiunea afacerilor comerciale;
 administrare comercială; lucrări de birou.
 (531) CFE(5) 11.07.03; 27.03.01; 27.03.15; 27.05.24.

(210) **039694**
 (220) 2016.10.31
 (730) **PRODIAFARM S.R.L., societate
 comercială, MD**
 Calea Orheiului nr. 103/3,
 MD-2020, Chişinău, Republica Moldova
 (540)

NAPRALGOL НАПРАЛГОЛ

(511) NCL(10-2016)
 05 - produse farmaceutice, medicale și veterina-
 re; produse igienice pentru medicină; sub-
 stanțe și alimente dietetice de uz medical
 sau veterinar, alimente pentru sugari; supli-
 mente dietetice pentru oameni și animale;
 plasturi și materiale pentru pansamente; ma-
 teriale pentru plombarea dinților și pentru
 mulaje dentare; dezinfectante; produse pen-
 tru distrugerea animalelor dăunătoare; fungi-
 cide, erbicide.
 (531) CFE(5) 28.05.00.

(210) **039695**
 (220) 2016.10.31
 (730) **TRADEHOUSE MXA S.R.L., MD**
 Bd. Ioan Cuza-Vodă nr. 49/1, et. 4,
 MD-2072, Chişinău, Republica Moldova
 (540)

LANDLOCK

- (511) NCL(10-2016)
- 01 - produse chimice destinate industriei, științelor, fotografiei, agriculturii, horticulturii și silviculturii; rășini artificiale în stare brută, materiale plastice în stare brută; îngrășăminte pentru pământ; compoziții extincatoare; preparate pentru călirea și sudura metalelor; produse chimice destinate conservării alimentelor, materiale tanante; adevizi (materiale de lipit) destinați industriei;
- 02 - vopsele, firnisuri, lacuri; substanțe de protecție contra ruginii și contra deteriorării lemnului; materiale colorante; mordanți; rășini naturale în stare brută; metale sub formă de foițe și sub formă de pudră utilizate în pictură, decorare, imprimare și artă;
- 04 - uleiuri și grăsimi industriale; lubrifianti; produse pentru absorbția, umezirea și compactarea pulberilor; combustibili (inclusiv benzină pentru motoare) și substanțe pentru iluminat; lumânări și fitiluri pentru iluminat;
- 07 - mașini și mașini-unelte; motoare (cu excepția motoarelor pentru vehiculele terestre); cuplaje și organe de transmisie (cu excepția celor pentru vehiculele terestre); instrumente agricole, altele decât cele acționate manual; incubatoare pentru ouă; distribuitoare automate;
- 12 - vehicule; aparate de locomoție terestră, aeriană sau navală;
- 17 - cauciuc, gutapercă, gumă, azbest, mică și înlocuitori ale acestora neprelucrate și semiprelucrate; produse din materiale plastice semiprelucrate; materiale de călăfăuire, etanșare și izolare, conducte flexibile nemetalice;
- 19 - materiale de construcție nemetalice; conducte rigide nemetalice pentru construcție; asfalt, smoală și bitum; construcții nemetalice transportabile; monumente nemetalice;
- 22 - frânghii și sfori; plase; corturi și prelate; vele; saci; materiale de umplutură (cu excepția hârtiei, cartonului, cauciucului sau materialelor plastice); materiale textile fibroase brute;
- 35 - publicitate; gestiunea afacerilor comerciale; administrare comercială; lucrări de birou;
- 37 - construcții; reparații; servicii de instalații;
- 39 - transport; ambalarea și depozitarea mărfurilor; organizarea călătoriilor;
- 40 - tratament de materiale;

- 42 - servicii științifice și tehnologice, precum și servicii de cercetare și de creație, referitoare la acestea; servicii de analiză și cercetare industrială; crearea și dezvoltarea hardware și software de calculator.

-
- (210) **039696**
 (220) 2016.10.31
 (730) **TLEPBERGHENOV Valerii, MD**
 Bd. C. Negruzzi nr. 2, ap. 49,
 MD-2001, Chișinău, Republica Moldova
 (540)



- (511) NCL(10-2016)
- 29 - carne, pește, pasări și vânat; extracte din carne; fructe și legume conservate, congelate, uscate și fierte; jeleuri, dulceturi, compoturi, ouă, lapte și produse lactate; uleiuri și grăsimi comestibile;
- 30 - cafea, ceai, cacao și înlocuitori de cafea; orez, tapiocă și sago; făină și preparate făcute din cereale; pâine, produse de patiserie și cofetărie; înghețată; zahăr, miere, sirop de melasă; drojdie, praf de copt; sare; muștar; oțet, sosuri (condimente); mirodenii; gheață;
- 32 - bere; ape minerale și gazoase și alte băuturi nealcoolice; băuturi din fructe și sucuri de fructe; siropuri și alte preparate pentru fabricarea băuturilor.
- (531) CFE(5) 05.03.11; 05.03.13; 05.03.15; 26.01.15; 26.01.21; 27.05.01.
-

(210) **039697**
 (220) 2016.11.01
 (730) **VINĂRIA ROMĂNEȘTI S.R.L., MD**
 MD-3728, Românești, Strășeni,
 Republica Moldova
 (540)

(511) NCL(10-2016)
 33 - băuturi alcoolice (cu excepția berii);
 35 - publicitate; gestiunea afacerilor comerciale;
 administrare comercială; lucrări de birou.
 (531) CFE(5) 28.05.00.

ЦАРСКИЙ СТАНДАРТ

(511) NCL(10-2016)
 33 - băuturi alcoolice (cu excepția berii);
 35 - publicitate; gestiunea afacerilor comerciale;
 administrare comercială; lucrări de birou.
 (531) CFE(5) 28.05.00.

(210) **039701**
 (220) 2016.11.01
 (730) **PAS INTEGRATOR S.R.L., MD**
 Str. Vasile Alecsandri nr. 99/1,
 MD-2012, Chișinău, Republica Moldova
 (540)

(210) **039698**
 (220) 2016.11.01
 (730) **VINĂRIA ROMĂNEȘTI S.R.L., MD**
 MD-3728, Românești, Strășeni,
 Republica Moldova
 (540)

РУССКОЕ СОБРАНИЕ

(511) NCL(10-2016)
 33 - băuturi alcoolice (cu excepția berii);
 35 - publicitate; gestiunea afacerilor comerciale;
 administrare comercială; lucrări de birou.
 (531) CFE(5) 28.05.00.



SanoClub

(591) Culori revendicate: alb, albastru.
 (511) NCL(10-2016)
 35 - publicitate; gestiunea afacerilor comerciale;
 administrare comercială; lucrări de birou;
 41 - educație; instruire; divertisment; activități
 sportive și culturale.
 (531) CFE(5) 11.03.03; 11.03.04; 26.01.16; 27.05.01;
 29.01.12.

(210) **039699**
 (220) 2016.11.01
 (730) **VINĂRIA ROMĂNEȘTI S.R.L., MD**
 MD-3728, Românești, Strășeni,
 Republica Moldova
 (540)

РОМАНОВСКОЕ

(210) **039702**
 (220) 2016.11.01
 (730) **PAS INTEGRATOR S.R.L., MD**
 Str. Vasile Alecsandri nr. 99/1,
 MD-2012, Chișinău, Republica Moldova
 (540)



SanoTeca

(591) Culori revendicate: magenta, gri, alb.
 (511) NCL(10-2016)
 35 - publicitate; gestiunea afacerilor comerciale;
 administrare comercială; lucrări de birou;
 41 - educație; instruire; divertisment; activități
 sportive și culturale.
 (531) CFE(5) 20.07.01; 20.07.02; 26.01.16; 27.05.01;
 29.01.12.

(210) **039706**
 (220) 2016.11.02
 (730) **MANIACOV Alexei, MD**
 Bd. Traian nr. 1/1, ap. 20,
 MD-2060, Chișinău, Republica Moldova
 (540)

JUCĂRENI

(511) NCL(10-2016)
 28 - jocuri, jucării; articole de gimnastică și de
 sport; decorațiuni (ornamente) pentru pomul
 de Crăciun;
 35 - publicitate; gestiunea afacerilor comerciale;
 administrare comercială; lucrări de birou.

(210) **039707**
 (220) 2016.11.03
 (730) **MEDIA TEXT S.R.L., MD**
 Str. Columna nr. 106,
 MD-2012, Chișinău, Republica Moldova
 (540)

EURO TV

(511) NCL(10-2016)
 38 - telecomunicații;
 41 - educație; instruire; divertisment; activități
 sportive și culturale.
 (531) CFE(5) 26.04.18; 27.05.17.

(210) **039708**
 (220) 2016.10.25
 (730) **Colgate-Palmolive Company, a Delaware
 company, US**
 300 Park Avenue, New York, New York 10022,
 Statele Unite ale Americii
 (540)

CALSEAL

(511) NCL(10-2016)
 03 - pastă de dinți și apă de gură; produse pentru
 îngrijirea dinților.

- (210) **039709**
 (220) 2016.10.28
 (730) **HIMALAYA GLOBAL HOLDINGS LTD., KY**
 106 Elizabethan Square, PO Box 1162,
 Grand Cayman, KY 1-1102,
 Insulele Caimane

(540)



- (526) Elementele mărcii asupra cărora solicitantul declară că renunță la invocarea oricărui drept exclusiv: "Himalaya", "SINCE", "1930", cu excepția executării grafice deosebite.
- (591) Culori revendicate: verde turcoaz (pantone 323C), portocaliu (pantone 1505C).
- (511) NCL(10-2016)
- 03 - produse cosmetice, inclusiv preparate pentru slăbire; loțiuni de uz cosmetice; creme de uz cosmetic; uleiuri eterice de uz cosmetic; șampoane și loțiuni de păr; săpunuri;
- 05 - medicamente pe bază de plante, preparate farmaceutice, preparate veterinare, substanțe dietetice, suplimente alimentare de uz medical;
- 16 - papetărie; hârtie; carton; material realizat din materiale plastice de ambalare; pungi din hârtie sau din materiale plastice; produse imprimate;
- 30 - miere, cafea, ceai.
- (531) CFE(5) 05.03.13; 05.03.14; 05.03.15; 27.05.11; 29.01.12.

- (210) **039713**
 (220) 2016.11.01
 (730) **BANCA DE FINANȚE ȘI COMERȚ S.A., MD**
 Str. A. Pușkin nr. 26,
 MD-2012, Chișinău, Republica Moldova

(540)

ÎNTR-UN PAS PRIN VIAȚĂ

- (511) NCL(10-2016)
 36 - asigurări; afaceri financiare; afaceri monetare; afaceri imobiliare.

- (210) **039714**
 (220) 2016.11.02
 (730) **MANIACOV Alexei, MD**
 Bd. Traian nr. 1/1, ap. 20,
 MD-2060, Chișinău, Republica Moldova

(540)



- (526) Elementele mărcii asupra cărora solicitantul declară că renunță la invocarea oricărui drept exclusiv: ".md", cu excepția executării grafice deosebite.
- (591) Culori revendicate: negru, oranj.
- (511) NCL(10-2016)
- 28 - jocuri, jucării; articole de gimnastică și de sport; decorațiuni (ornamente) pentru pomul de Crăciun;
- 35 - publicitate; gestiunea afacerilor comerciale; administrare comercială; lucrări de birou.
- (531) CFE(5) 18.01.19; 20.01.01; 20.01.17; 24.17.17; 24.17.25; 27.05.01; 29.01.12.

- (210) **039716**
 (220) 2016.11.02
 (730) **VICTIANA S.R.L., MD**
 Str. A. Hîjdeu nr. 66, ap. 3,
 MD-2005, Chișinău, Republica Moldova

(540)



- (591) Culori revendicate: alb, negru, verde.

(511) NCL(10-2016)

- 09 - aparate și instrumente științifice, nautice, geodezice, fotografice, cinematografice, optice, de cântărire, de măsurare, de semnalizare, de control (verificare), de siguranță (salvare) și didactice; aparate și instrumente pentru conducerea, distribuția, transformarea, acumularea, reglarea sau comanda curentului electric; aparate pentru înregistrarea, transmiterea, reproducerea sunetului sau imaginilor; suporturi de înregistrare magnetice, discuri acustice; compact-discuri, DVD-uri și alte suporturi de stocare a datelor; mecanisme pentru aparate cu preplată; case înregistratoare, mașini de calculat, echipament pentru prelucrarea informației, calculatoare; software de calculatoare; extinctoare;
- 35 - publicitate; gestiunea afacerilor comerciale; administrare comercială; lucrări de birou;
- 37 - construcții; reparații; servicii de instalații;
- 45 - servicii juridice; servicii de siguranță pentru protejarea bunurilor și indivizilor; servicii personale și sociale oferite de către terți destinate să satisfacă nevoile indivizilor.
- (531) CFE(5) 26.04.18; 26.11.01; 27.05.15; 29.01.13.

- (210) **039718**
 (220) 2016.11.03
 (730) **MOTROI VALERIU DUMITRU, gospodărie țărănească, MD**
 Str. Cogîlnicului, MD-6716, Sadaclia, Basarabeasca, Republica Moldova
- (540)



(511) NCL(10-2016)

- 29 - carne, pește, pasări și vânat; extracte din carne; fructe și legume conservate, congelate, uscate și fierte; jeleuri, dulcețuri, compoturi, ouă, lapte și produse lactate; uleiuri și grăsimi comestibile;
- 35 - publicitate; gestiunea afacerilor comerciale; administrare comercială; lucrări de birou.
- (531) CFE(5) 06.07.07; 06.07.08; 06.19.07; 06.19.16; 07.01.09; 24.03.15; 24.03.18; 26.01.15; 26.01.21.

- (210) **039721**
 (220) 2016.11.03
 (730) **NEGRESCU Eugeniu, MD**
 MD-3722, Micăuți, Strășeni, Republica Moldova
- (540)



(511) NCL(10-2016)

- 35 - publicitate; gestiunea afacerilor comerciale; administrare comercială; lucrări de birou.
- (531) CFE(5) 07.01.09; 07.01.24; 07.01.25; 27.03.01; 27.03.15; 27.05.08.

- (210) **039722**
 (220) 2016.11.04
 (730) **Colgate-Palmolive Company, a Delaware company, US**
 300 Park Avenue, New York, New York 10022, Statele Unite ale Americii
- (540)

SHOCKWAVE

(511) NCL(10-2016)

- 03 - pastă de dinți și apă de gură; produse pentru îngrijirea dinților.

(210) **039723**
 (220) 2016.10.31
 (730) **BABIN Pavel, MD**
 Str. Poștei nr. 92,
 MD-2059, Chișinău, Republica Moldova
 (540)

Hyalax

(511) NCL(10-2016)
 03 - preparate pentru albit și alte substanțe pentru spălat; preparate pentru curățare, lustruire, degresare și șlefuire; săpunuri; parfumerie, uleiuri esențiale, cosmetice, loțiuni pentru păr; produse pentru îngrijirea dinților;
 05 - produse farmaceutice, medicale și veterinare; produse igienice pentru medicină; substanțe și alimente dietetice de uz medical sau veterinar, alimente pentru sugari; suplimente dietetice pentru oameni și animale; plasturi și materiale pentru pansamente; materiale pentru plombarea dinților și pentru mulaje dentare; dezinfectante.
 (531) CFE(5) 27.05.13.

(210) **039724**
 (220) 2016.11.02
 (730) **FEDERAȚIA MOLDOVENEASCĂ DE FOTBAL, MD**
 Str. Tricolorului nr. 39,
 MD-2012, Chișinău, Republica Moldova

(540)



(591) Culori revendicate: albastru, galben, roșu, alb, albastru-închis.
 (511) NCL(10-2016)
 01 - produse chimice destinate industriei, științelor, fotografiei, agriculturii, horticulturii și silviculturii; rășini artificiale în stare brută, materiale plastice în stare brută; îngrășăminte pentru pământ; compoziții extincatoare; preparate pentru călirea și sudura metalelor; produse chimice destinate conservării alimentelor, materiale tanante; adezivi (materiale de lipit) destinați industriei;
 02 - vopsele, firmisuri, lacuri; substanțe de protecție contra ruginii și contra deteriorării lemnului; materiale colorante; mordanți; rășini naturale în stare brută; metale sub formă de foițe și sub formă de pudră utilizate în pictură, decorare, imprimare și artă;
 03 - preparate pentru albit și alte substanțe pentru spălat; preparate pentru curățare, lustruire, degresare și șlefuire; săpunuri; parfumerie, uleiuri esențiale, cosmetice, loțiuni pentru păr; produse pentru îngrijirea dinților;
 04 - uleiuri și grăsimi industriale; lubrifianti; produse pentru absorbția, umezirea și compactarea pulberilor; combustibili (inclusiv benzină pentru motoare) și substanțe pentru iluminat; lumânări și fitiluri pentru iluminat;

- 05 - produse farmaceutice, medicale și veterinare; produse igienice pentru medicină; substanțe și alimente dietetice de uz medical sau veterinar, alimente pentru sugari; suplimente dietetice pentru oameni și animale; plasturi și materiale pentru pansamente; materiale pentru plombarea dinților și pentru mulaje dentare; dezinfectante; produse pentru distrugerea animalelor dăunătoare; fungicide, erbicide;
- 06 - metale comune și aliajele lor; materiale de construcție metalice; construcții metalice transportabile; materiale metalice pentru căile ferate; cabluri și fire metalice neelectrice; produse de lăcătușărie și feronerie metalică; tuburi metalice; seifuri; minereuri;
- 07 - mașini și mașini-unelte; motoare (cu excepția motoarelor pentru vehiculele terestre); cuplaje și organe de transmisie (cu excepția celor pentru vehiculele terestre); instrumente agricole, altele decât cele acționate manual; incubatoare pentru ouă; distribuitoare automate;
- 08 - scule și instrumente de mână acționate manual; cuțite, furculițe și linguri; arme albe; aparate de ras;
- 09 - aparate și instrumente științifice, nautice, geodezice, fotografice, cinematografice, optice, de cântărire, de măsurare, de semnalizare, de control (verificare), de siguranță (salvare) și didactice; aparate și instrumente pentru conducerea, distribuirea, transformarea, acumularea, reglarea sau comanda curentului electric; aparate pentru înregistrarea, transmiterea, reproducerea sunetului sau imaginilor; suporturi de înregistrare magnetice, discuri acustice; compact-discuri, DVD-uri și alte suporturi de stocare a datelor; mecanisme pentru aparate cu preplată; case înregistratoare, mașini de calculat, echipament pentru prelucrarea informației, calculatoare; software de calculatoare; extinctoare;
- 10 - aparate și instrumente chirurgicale, medicale, dentare și veterinare; membre, ochi și dinți artificiali, articole ortopedice; material de sutură;
- 11 - aparate de iluminat, de încălzit, de producere a vaporilor, de gătit, de refrigerare, de uscare, de ventilare, de distribuire a apei și instalații sanitare;
- 12 - vehicule; aparate de locomotie terestră, aeriană sau navală;
- 13 - arme de foc; muniții și proiectile; explozive; focuri de artificii;
- 14 - metale prețioase și aliajele lor; giuvaiergerie, bijuterii, pietre prețioase; ceasornicărie și instrumente pentru măsurarea timpului;
- 15 - instrumente muzicale;
- 16 - hârtie și carton; produse de imprimărie; articole pentru legătorie; fotografii; papetărie; adezivi (materiale de lipit) pentru papetărie sau menaj; materiale pentru artiști; pensule; mașini de scris și articole de birou (cu excepția mobilelor); materiale de instruire sau învățământ (cu excepția aparatelor); materiale plastice pentru ambalaj; caractere tipografice, clișee;
- 17 - cauciuc, gutapercă, gumă, azbest, mică și înlocuitori ale acestora neprelucrate și semiprelucrate; produse din materiale plastice semiprelucrate; materiale de călăfătuire, etanșare și izolare, conducte flexibile nemetalice;
- 18 - piele și imitații din piele; piei de animale; geamantane și valize; umbrele și umbrele de soare; bastoane; bice și articole de șelărie;
- 19 - materiale de construcție nemetalice; conducte rigide nemetalice pentru construcție; asfalt, smoală și bitum; construcții nemetalice transportabile; monumente nemetalice;
- 20 - mobile, oglinzi, rame; produse din os, corn, fildeș, fanoane de balenă sau sidef (prelucrate sau semiprelucrate); solzi; spumă de mare; ambră;
- 21 - ustensile și recipiente pentru menaj sau bucătărie; piepteni și bureți; perii (cu excepția pensulelor); material pentru perii; material pentru curățare; bureți metalici; sticlă brută sau semiprelucrată (cu excepția sticlei de construcție); sticlărie, porțelan și faianță;
- 22 - frânghii și sfori; plase; corturi și prelate; vele; saci; materiale de umplutură (cu excepția hârtiei, cartonului, cauciucului sau materialelor plastice); materiale textile fibroase brute;
- 23 - fire de uz textil;
- 24 - textile și înlocuitori ale acestora; cuverturi de pat; cuverturi de masă;
- 25 - îmbrăcăminte, încălțăminte, articole care servesc la acoperirea capului;
- 26 - dantele și broderii, panglici și șireturi, nasturi, capse și copci, ace și ace cu gămălie; flori artificiale;
- 27 - covoare, preșuri, rogojini, linoleum și alte produse pentru acoperirea podelelor; tapete murale, nu din materiale textile;

- 28 - jocuri, jucării; articole de gimnastică și de sport; decorațiuni (ornamente) pentru pomul de Crăciun;
- 29 - carne, pește, pasări și vânat; extracte din carne; fructe și legume conservate, congelate, uscate și fierte; jeleuri, dulceturi, compoturi, ouă, lapte și produse lactate; uleiuri și grăsimi comestibile;
- 30 - cafea, ceai, cacao și înlocuitori de cafea; orez, tapiocă și sago; făină și preparate făcute din cereale; pâine, produse de patiserie și cofetărie; înghețată; zahăr, miere, sirop de melasă; drojdie, praf de copt; sare; muștar; oțet, sosuri (condimente); mirodenii; gheață;
- 31 - produse agricole, horticole, forestiere; cereale și semințe neprelucrate; fructe și legume proaspete; plante și flori naturale; animale vii; alimente pentru animale; malț;
- 32 - bere; ape minerale și gazoase și alte băuturi nealcoolice; băuturi din fructe și sucuri de fructe; siropuri și alte preparate pentru fabricarea băuturilor;
- 33 - băuturi alcoolice (cu excepția berii);
- 34 - tutun; articole pentru fumători; chibrituri;
- 35 - publicitate; gestiunea afacerilor comerciale; administrare comercială; lucrări de birou;
- 36 - asigurări; afaceri financiare; afaceri monetare; afaceri imobiliare;
- 37 - construcții; reparații; servicii de instalații;
- 38 - telecomunicații;
- 39 - transport; ambalarea și depozitarea mărfurilor; organizarea călătoriilor;
- 40 - tratament de materiale;
- 41 - educație; instruire; divertisment; activități sportive și culturale;
- 42 - servicii științifice și tehnologice, precum și servicii de cercetare și de creație, referitoare la acestea; servicii de analiză și cercetare industrială; crearea și dezvoltarea hardware și software de calculator;
- 43 - servicii de alimentație publică; servicii de cazare temporară;
- 44 - servicii medicale; servicii veterinare; servicii de igienă și de îngrijire a frumuseții pentru oameni sau animale; servicii de agricultură, horticultură și de silvicultură;
- 45 - servicii juridice; servicii de siguranță pentru protejarea bunurilor și indivizilor; servicii personale și sociale oferite de către terți destinate să satisfacă nevoile indivizilor.
- (531) CFE(5) 03.07.01; 21.03.01; 24.01.12; 24.01.15; 24.07.23; 27.05.22; 29.01.15.

- (210) **039725**
 (220) 2016.11.02
 (730) **FEDERAȚIA MOLDOVENEASCĂ DE FOTBAL, MD**
 Str. Tricolorului nr. 39,
 MD-2012, Chișinău, Republica Moldova
 (540)



- (591) Culori revendicate: albastru, galben, roșu, alb, albastru-închis.
- (511) NCL(10-2016)
- 01 - produse chimice destinate industriei, științelor, fotografiei, agriculturii, horticulturii și silviculturii; rășini artificiale în stare brută, materiale plastice în stare brută; îngrășăminte pentru pământ; compoziții extinctoare; preparate pentru călirea și sudura metalelor; produse chimice destinate conservării alimentelor, materiale tanante; adezivi (materiale de lipit) destinați industriei;
- 02 - vopsele, finisuri, lacuri; substanțe de protecție contra ruginii și contra deteriorării lemnului; materiale colorante; mordanți; rășini naturale în stare brută; metale sub formă de foițe și sub formă de pudră utilizate în pictură, decorare, imprimare și artă;
- 03 - preparate pentru albit și alte substanțe pentru spălat; preparate pentru curățare, lustruire, degresare și șlefuire; săpunuri; parfumerie, uleiuri esențiale, cosmetice, loțiuni pentru păr; produse pentru îngrijirea dinților;
- 04 - uleiuri și grăsimi industriale; lubrifianti; produse pentru absorbția, umezirea și compactarea pulberilor; combustibili (inclusiv benzină pentru motoare) și substanțe pentru iluminat; lumânări și fitiluri pentru iluminat;

- 05 - produse farmaceutice, medicale și veterinare; produse igienice pentru medicină; substanțe și alimente dietetice de uz medical sau veterinar, alimente pentru sugari; suplimente dietetice pentru oameni și animale; plasturi și materiale pentru pansamente; materiale pentru plombarea dinților și pentru mulaje dentare; dezinfectante; produse pentru distrugerea animalelor dăunătoare; fungicide, erbicide;
- 06 - metale comune și aliajele lor; materiale de construcție metalice; construcții metalice transportabile; materiale metalice pentru căile ferate; cabluri și fire metalice neelectrice; produse de lăcătușărie și feronerie metalică; tuburi metalice; seifuri; minereuri;
- 07 - mașini și mașini-unelte; motoare (cu excepția motoarelor pentru vehiculele terestre); cuplaje și organe de transmisie (cu excepția celor pentru vehiculele terestre); instrumente agricole, altele decât cele acționate manual; incubatoare pentru ouă; distribuitoare automate;
- 08 - scule și instrumente de mână acționate manual; cuțite, furculițe și linguri; arme albe; aparate de ras;
- 09 - aparate și instrumente științifice, nautice, geodezice, fotografice, cinematografice, optice, de cântărire, de măsurare, de semnalizare, de control (verificare), de siguranță (salvare) și didactice; aparate și instrumente pentru conducerea, distribuirea, transformarea, acumularea, reglarea sau comanda curentului electric; aparate pentru înregistrarea, transmiterea, reproducerea sunetului sau imaginilor; suporturi de înregistrare magnetice, discuri acustice; compact-discuri, DVD-uri și alte suporturi de stocare a datelor; mecanisme pentru aparate cu preplată; case înregistratoare, mașini de calculat, echipament pentru prelucrarea informației, calculatoare; software de calculatoare; extinctoare;
- 10 - aparate și instrumente chirurgicale, medicale, dentare și veterinare; membre, ochi și dinți artificiali, articole ortopedice; material de sutură;
- 11 - aparate de iluminat, de încălzit, de producere a vaporilor, de gătit, de refrigerare, de uscare, de ventilare, de distribuire a apei și instalații sanitare;
- 12 - vehicule; aparate de locomotie terestră, aeriană sau navală;
- 13 - arme de foc; muniții și proiectile; explozive; focuri de artificii;
- 14 - metale prețioase și aliajele lor; giuvaiergerie, bijuterii, pietre prețioase; ceasornicărie și instrumente pentru măsurarea timpului;
- 15 - instrumente muzicale;
- 16 - hârtie și carton; produse de imprimare; articole pentru legătorie; fotografii; papetărie; adezivi (materiale de lipit) pentru papetărie sau menaj; materiale pentru artiști; pensule; mașini de scris și articole de birou (cu excepția mobilelor); materiale de instruire sau învățământ (cu excepția aparatelor); materiale plastice pentru ambalaj; caractere tipografice, clișee;
- 17 - cauciuc, gutapercă, gumă, azbest, mică și înlocuitori ale acestora neprelucrate și semiprelucrate; produse din materiale plastice semiprelucrate; materiale de călăfăuire, etanșare și izolare, conducte flexibile nemetalice;
- 18 - piele și imitații din piele; piei de animale; geamantane și valize; umbrele și umbrele de soare; bastoane; bice și articole de șelărie;
- 19 - materiale de construcție nemetalice; conducte rigide nemetalice pentru construcție; asfalt, smoală și bitum; construcții nemetalice transportabile; monumente nemetalice;
- 20 - mobile, oglinzi, rame; produse din os, corn, fildeș, fanoane de balenă sau sidef (prelucrate sau semiprelucrate); solzi; spumă de mare; ambră;
- 21 - ustensile și recipiente pentru menaj sau bucătărie; piepteni și bureți; perii (cu excepția pensulelor); material pentru perii; material pentru curățare; bureți metalici; sticlă brută sau semiprelucrată (cu excepția sticlei de construcție); sticlărie, porțelan și faianță;
- 22 - frânghii și sfori; plase; corturi și prelate; vele; saci; materiale de umplutură (cu excepția hârtiei, cartonului, cauciucului sau materialelor plastice); materiale textile fibroase brute;
- 23 - fire de uz textil;
- 24 - textile și înlocuitori ale acestora; cuverturi de pat; cuverturi de masă;
- 25 - îmbrăcăminte, încălțăminte, articole care servesc la acoperirea capului;
- 26 - dantele și broderii, panglici și șireturi, nasturi, capse și copci, ace și ace cu gămălie; flori artificiale;
- 27 - covoare, preșuri, rogojini, linoleum și alte produse pentru acoperirea podelelor; tapete murale, nu din materiale textile;
- 28 - jocuri, jucării; articole de gimnastică și de sport; decorațiuni (ornamente) pentru pomul de Crăciun;

- 29 - carne, pește, pasări și vânat; extracte din carne; fructe și legume conservate, congelate, uscate și fierte; jeleurii, dulceturi, compoturi, ouă, lapte și produse lactate; uleiuri și grăsimi comestibile;
- 30 - cafea, ceai, cacao și înlocuitori de cafea; orez, tapiocă și sago; făină și preparate făcute din cereale; pâine, produse de patiserie și cofetărie; înghețată; zahăr, miere, sirop de melasă; drojdie, praf de copt; sare; muștar; oțet, sosuri (condimente); mirodenii; gheață;
- 31 - produse agricole, horticoale, forestiere; cereale și semințe neprelucrate; fructe și legume proaspete; plante și flori naturale; animale vii; alimente pentru animale; malț;
- 32 - bere; ape minerale și gazoase și alte băuturi nealcoolice; băuturi din fructe și sucuri de fructe; siropuri și alte preparate pentru fabricarea băuturilor;
- 33 - băuturi alcoolice (cu excepția berii);
- 34 - tutun; articole pentru fumători; chibrituri;
- 35 - publicitate; gestiunea afacerilor comerciale; administrare comercială; lucrări de birou;
- 36 - asigurări; afaceri financiare; afaceri monetare; afaceri imobiliare;
- 37 - construcții; reparații; servicii de instalații;
- 38 - telecomunicații;
- 39 - transport; ambalarea și depozitarea mărfurilor; organizarea călătoriilor;
- 40 - tratament de materiale;
- 41 - educație; instruire; divertisment; activități sportive și culturale;
- 42 - servicii științifice și tehnologice, precum și servicii de cercetare și de creație, referitoare la acestea; servicii de analiză și cercetare industrială; crearea și dezvoltarea hardware și software de calculator;
- 43 - servicii de alimentație publică; servicii de cazare temporară;
- 44 - servicii medicale; servicii veterinare; servicii de igienă și de îngrijire a frumuseții pentru oameni sau animale; servicii de agricultură, horticultură și de silvicultură;
- 45 - servicii juridice; servicii de siguranță pentru protejarea bunurilor și indivizilor; servicii personale și sociale oferite de către terți destinate să satisfacă nevoile indivizilor.
- (531) CFE(5) 03.07.01; 21.03.01; 24.01.12; 24.01.15; 24.07.23; 27.05.02; 29.01.15.

- (210) **039726**
 (220) 2016.11.07
 (730) **BARBA Radu, MD**
 Str. Alba-Iulia nr. 83/2, ap. 54,
 MD-2071, Chișinău, Republica Moldova
 (540)

DELTASTUDIO

- (511) NCL(10-2016)
 19 - materiale de construcție nemetalice; conducte rigide nemetalice pentru construcție; asfalt, smoală și bitum; construcții nemetalice transportabile; monumente nemetalice;
- 20 - mobile, oglinzi, rame; produse din os, corn, fildeș, fanoane de balenă sau sidex (prelucrate sau semiprelucrate); solzi; spumă de mare; ambră;
- 27 - covoare, preșuri, rogojini, linoleum și alte produse pentru acoperirea podelelor; tapete murale, nu din materiale textile;
- 35 - publicitate; gestiunea afacerilor comerciale; administrare comercială; lucrări de birou;
- 37 - construcții; reparații; servicii de instalații;
- 42 - servicii științifice și tehnologice, precum și servicii de cercetare și de creație, referitoare la acestea; servicii de analiză și cercetare industrială; crearea și dezvoltarea hardware și software de calculator.

- (210) **039727**
 (220) 2016.11.07
 (730) **ȘABAZOVA Olga, MD**
 Str. Ciprian Porumbescu nr. 17,
 MD-2008, Chișinău, Republica Moldova
 (540)

GĂLBENUȘ

- (511) NCL(10-2016)
 35 - publicitate; gestiunea afacerilor comerciale; administrare comercială; lucrări de birou;
- 43 - servicii de alimentație publică; servicii de cazare temporară.

- (210) **039728**
 (220) 2016.11.08
 (730) **BASF Agro B.V., Arnhem (NL),
 Zweigniederlassung Zürich, CH**
 Im Tiergarten 7, Zürich, Elveția
 (540)

VELARY

- (511) NCL(10-2016)
 01 - produse chimice destinate agriculturii, horticulturii și silviculturii, în special preparate pentru fortificarea plantelor, preparate chimice și/sau biologice pentru managementul stresului la plante, preparate pentru reglarea creșterii plantelor, preparate chimice pentru tratarea semințelor, agenți tensioactivi, produse chimice naturale sau artificiale utilizate în calitate de atracțanți sexuali sau agenți de confuzie a insectelor;
 05 - preparate pentru distrugerea și combaterea dăunătorilor, insecticide, fungicide, erbicide, pesticide.

- 05 - produse farmaceutice, medicale și veterinare; produse igienice pentru medicină; substanțe și alimente dietetice de uz medical sau veterinar, alimente pentru sugari; suplimente dietetice pentru oameni și animale; plasturi și materiale pentru pansamente; materiale pentru plombarea dinților și pentru mulaje dentare; dezinfectante; produse pentru distrugerea animalelor dăunătoare; fungicide, erbicide;
 35 - publicitate; gestiunea afacerilor comerciale; administrare comercială; lucrări de birou;
 39 - transport; ambalarea și depozitarea mărfurilor; organizarea călătoriilor.
 (531) CFE(5) 02.09.14; 02.09.15; 02.09.16; 26.02.01; 26.02.05; 26.15.01; 27.05.07.

- (210) **039731**
 (220) 2016.11.08
 (730) **L.B.H. COMPANY S.R.L., MD**
 Str. Ismail nr. 44,
 MD-2001, Chișinău, Republica Moldova
 (540)

- (210) **039729**
 (220) 2016.11.08
 (730) **TEHGAZ GRUP S.R.L., întreprindere cu
 capital străin, MD**
 Str. Mesager nr. 8,
 MD-2069, Chișinău, Republica Moldova
 (540)



- (511) NCL(10-2016)
 01 - produse chimice destinate industriei, științelor, fotografiei, agriculturii, horticulturii și silviculturii; rășini artificiale în stare brută, materiale plastice în stare brută; îngrășăminte pentru pământ; compoziții extincătoare; preparate pentru călirea și sudura metalelor; produse chimice destinate conservării alimentelor, materiale tanante; adezivi (materiale de lipit) destinați industriei;

- (511) NCL(10-2016)
 35 - publicitate; gestiunea afacerilor comerciale; administrare comercială; lucrări de birou;
 41 - educație; instruire; divertisment; activități sportive și culturale;
 43 - servicii de alimentație publică; servicii de cazare temporară.
 (531) CFE(5) 24.01.15; 24.01.18; 24.01.19; 24.09.01; 24.09.24; 25.01.25; 27.05.21.

- (210) **039733**
 (220) 2016.11.02
 (730) **PRODSER GRUP S.R.L., MD**
 MD-3251, Varnița, Anenii Noi,
 Republica Moldova

(540)



(511) NCL(10-2016)

30 - cafea, ceai, cacao și înlocuitori de cafea; orez, tapiocă și sago; făină și preparate făcute din cereale; pâine, produse de patiserie și cofetărie; înghețată; zahăr, miere, sirop de melasă; drojdie, praf de copt; sare; muștar; oțet, sosuri (condimente); mirodenii; gheață;

31 - produse agricole, horticole, forestiere; cereale și semințe neprelucrate; fructe și legume proaspete; plante și flori naturale; animale vii; alimente pentru animale; malț;

35 - publicitate; gestiunea afacerilor comerciale; administrare comercială; lucrări de birou.

(531) CFE(5) 02.05.01; 02.05.08; 02.05.22; 02.05.24; 21.03.19; 27.05.02.

(210) 039734

(220) 2016.11.03

(730) GELIBERT S.R.L., MD

Str. Bălți nr. 2a,

MD-6201, Sîngerei, Republica Moldova

(540)

QCola

(511) NCL(10-2016)

32 - bere; ape minerale și gazoase și alte băuturi nealcoolice; băuturi din fructe și sucuri de fructe; siropuri și alte preparate pentru fabricarea băuturilor;

35 - publicitate; gestiunea afacerilor comerciale; administrare comercială; lucrări de birou.

(210) 039735

(220) 2016.11.04

(730) GUZUN D&D S.R.L., MD

Str. A. Pușkin nr. 16,

MD-4801, Criuleni, Republica Moldova

(540)

DAOS

(511) NCL(10-2016)

18 - piele și imitații din piele; piei de animale; geamantane și valize; umbrele și umbrele de soare; bastoane; bice și articole de șelărie;

25 - îmbrăcăminte, încălțăminte, articole care servesc la acoperirea capului;

35 - publicitate; gestiunea afacerilor comerciale; administrare comercială; lucrări de birou.

(210) 039737

(220) 2016.11.10

(730) STAMCOM S.R.L., societate comercială, MD

Str. Vladimir Komarov nr. 18, MD-3819,

Congaz, UTA Găgăuzia, Republica Moldova

(540)

Stami

(511) NCL(10-2016)

29 - carne, pește, pasări și vânat; extracte din carne; fructe și legume conservate, congelate, uscate și fierte; jeleurii, dulțețuri, compoturi, ouă, lapte și produse lactate; uleiuri și grăsimi comestibile;

- 32 - bere; ape minerale și gazoase și alte băuturi nealcoolice; băuturi din fructe și sucuri de fructe; siropuri și alte preparate pentru fabricarea băuturilor;
- 35 - publicitate; gestiunea afacerilor comerciale; administrare comercială; lucrări de birou.

- (210) **039739**
 (220) 2016.11.10
 (730) **BASF Agro B.V., Arnhem (NL),
 Zweigniederlassung Zürich, CH**
 Im Tiergarten 7, Zürich, Elveția
 (540)

TYLORA

- (511) NCL(10-2016)
 01 - produse chimice destinate agriculturii, horticulturii și silviculturii, în special preparate pentru fortificarea plantelor, preparate chimice și/sau biologice pentru managementul stresului la plante, preparate pentru reglarea creșterii plantelor, preparate chimice pentru tratarea semințelor, agenți tensioactivi, produse chimice naturale sau artificiale utilizate în calitate de atranțanți sexuali sau agenți de confuzie a insectelor;
- 05 - preparate pentru distrugerea și combaterea dăunătorilor, insecticide, fungicide, erbicide, pesticide.

- (210) **039740**
 (220) 2016.11.14
 (730) **MOLDAVSCHII STANDART S.R.L.,
 întreprindere cu capital străin, fabrică de
 vinuri și divinuri, MD**
 Str. Iu. Gagarin nr. 30, MD-7422,
 Tvardița, Taraclia, Republica Moldova
 (540)

Vielle Fran

- (511) NCL(10-2016)
 33 - băuturi alcoolice (cu excepția berii).

- (210) **039742**
 (220) 2016.11.10
 (730) **ARPINTIN Victor, MD**
 Str. Sf. Gheorghe nr. 6 A,
 MD-2092, Chișinău, Republica Moldova
 (540)



- (511) NCL(10-2016)
 24 - textile și înlocuitori ale acestora; cuverturi de pat; cuverturi de masă;
 25 - îmbrăcăminte, încălțăminte, articole care servesc la acoperirea capului;
 28 - jocuri, jucării; articole de gimnastică și de sport; decorațiuni (ornamente) pentru pomul de Crăciun;
 38 - telecomunicații;
 41 - educație; instruire; divertisment; activități sportive și culturale.
 (531) CFE(5) 25.01.13; 25.01.25; 27.03.01; 27.05.04.

- (210) **039743**
 (220) 2016.11.10
 (730) **ARTOSIS S.R.L., MD**
 Bd. Decebal nr. 19, ap. 59,
 MD-2002, Chișinău, Republica Moldova
 (540)



- (526) Elementele mărcii asupra cărora solicitantul declară că renunță la invocarea oricărui drept exclusiv: "B", "PAY", cu excepția executării grafice deosebite.
 (591) Culori revendicate: alb, negru, galben.
 (511) NCL(10-2016)
 09 - aparate și instrumente științifice, nautice, geodezice, fotografice, cinematografice, optice, de cântărire, de măsurare, de semnalizare, de control (verificare), de siguranță (salvare) și didactice; aparate și instrumente pentru conducerea, distribuția, transforma-

rea, acumularea, reglarea sau comanda curentului electric; aparate pentru înregistrarea, transmiterea, reproducerea sunetului sau imaginilor; suporturi de înregistrare magnetice, discuri acustice; compact-discuri, DVD-uri și alte suporturi de stocare a datelor; mecanisme pentru aparate cu preplată; case înregistratoare, mașini de calculat, echipament pentru prelucrarea informației, calculatoare; software de calculatoare; extinctoare;

35 - publicitate; gestiunea afacerilor comerciale; administrare comercială; lucrări de birou;

36 - asigurări; afaceri financiare; afaceri monetare; afaceri imobiliare;

38 - telecomunicații;

42 - servicii științifice și tehnologice, precum și servicii de cercetare și de creație, referitoare la acestea; servicii de analiză și cercetare industrială; crearea și dezvoltarea hardware și software de calculator.

(531) CFE(5) 26.04.05; 26.04.18; 27.05.17; 27.05.21; 29.01.13.

(210) **039744**

(220) 2016.11.16

(730) **ECO CASA S.R.L., MD**

Str. Uzinelor nr. 90,

MD-2023, Chișinău, Republica Moldova

(540)

PartyStore.md
event agency

(511) NCL(10-2016)

41 - educație; instruire; divertisment; activități sportive și culturale.

(531) CFE(5) 27.05.03.

(210) **039745**

(220) 2016.11.16

(730) **ECO CASA S.R.L., MD**

Str. Uzinelor nr. 90,

MD-2023, Chișinău, Republica Moldova

(540)

CHRISTMAS TREES & ILLUMINATION

(511) NCL(10-2016)

11 - aparate de iluminat, de încălzit, de producere a vaporilor, de gătit, de refrigerare, de uscare, de ventilare, de distribuire a apei și instalații sanitare;

28 - jocuri, jucării; articole de gimnastică și de sport; decorațiuni (ornamente) pentru pomul de Crăciun.

(531) CFE(5) 05.01.01; 05.01.05; 05.01.16; 26.11.13; 27.05.08.

(210) **039746**

(220) 2016.11.16

(730) **ECO CASA S.R.L., MD**

Str. Uzinelor nr. 90,

MD-2023, Chișinău, Republica Moldova

(540)



ecocasa

(511) NCL(10-2016)

37 - construcții; reparații; servicii de instalații.

(531) CFE(5) 05.03.13; 05.03.14; 07.01.09; 07.01.24; 07.01.25; 07.03.11; 27.05.17.

(210) **039747**
 (220) 2016.11.11
 (730) **MOLDTELECOM S.A., MD**
 Bd. Ștefan cel Mare și Sfânt nr. 10,
 MD-2001, Chișinău, Republica Moldova
 (540)

MD-IX

(511) NCL(10-2016)
 35 - publicitate; gestiunea afacerilor comerciale;
 administrare comercială; lucrări de birou;
 38 - telecomunicații;
 42 - servicii științifice și tehnologice, precum și
 servicii de cercetare și de creație, referitoare
 la acestea; servicii de analiză și cercetare
 industrială; crearea și dezvoltarea hardware
 și software de calculator.

(210) **039749**
 (220) 2016.11.14
 (730) **TOP LEASING & CREDIT S.R.L.,**
organizație de microfinanțare, MD
 Str. Alexandru cel Bun nr. 108, ap. 18,
 MD-2005, Chișinău, Republica Moldova
 (540)

TOP LEASING & CREDIT

(511) NCL(10-2016)
 36 - asigurări; afaceri financiare; afaceri moneta-
 re; afaceri imobiliare.
 (531) CFE(5) 26.11.09; 27.01.03; 27.05.21.

(210) **039752**
 (220) 2016.11.15
 (730) **ROMANCIUC LARISA, întreprinzător indi-
 vidual, MD**
 Str. Florica Nița nr. 2/1, ap. 34,
 MD-2024, Chișinău, Republica Moldova
 (540)

Somn Dulce

(511) NCL(10-2016)
 25 - îmbrăcăminte, încălțăminte, articole care
 servesc la acoperirea capului;
 35 - publicitate; gestiunea afacerilor comerciale;
 administrare comercială; lucrări de birou.

(210) **039753**
 (220) 2016.11.15
 (730) **CREDIT CMB S.R.L., organizație de
 microfinanțare, MD**
 Str. A. Pușkin nr. 45/B, et. 1,
 MD-2005, Chișinău, Republica Moldova
 (540)

Mikro Kapital

(511) NCL(10-2016)
 36 - asigurări; afaceri financiare; afaceri moneta-
 re; afaceri imobiliare.
 (531) CFE(5) 26.04.04; 26.13.25; 27.01.01; 27.05.21.

(210) **039754**
 (220) 2016.11.15
 (730) **BÎRLĂDEAN Gheorghe, MD**
 Str. Mitropolit Gurie Grosu nr. 5, ap. 25,
 MD-2028, Chișinău, Republica Moldova
 (540)

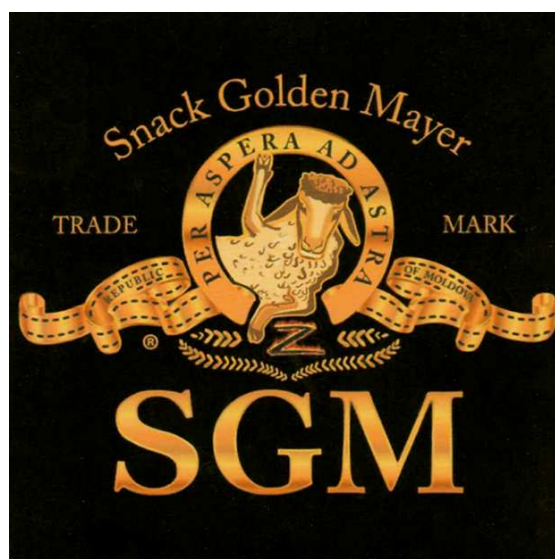

- (591) Culori revendicate: negru, galben de diferite nuanțe.
- (511) NCL(10-2016)
- 30 - cafea, ceai, cacao și înlocuitori de cafea; orez, tapiocă și sago; făină și preparate făcute din cereale; pâine, produse de patiserie și cofetărie; înghețată; zahăr, miere, sirop de melasă; drojdie, praf de copt; sare; muștar; oțet, sosuri (condimente); mirodenii; gheață;
- 32 - bere; ape minerale și gazoase și alte băuturi nealcoolice; băuturi din fructe și sucuri de fructe; siropuri și alte preparate pentru fabricarea băuturilor;
- 35 - publicitate; gestiunea afacerilor comerciale; administrare comercială; lucrări de birou.
- (531) CFE(5) 03.04.11; 03.04.12; 05.13.04; 16.03.01; 16.03.05; 25.01.06; 26.01.15; 26.01.21; 27.05.17; 29.01.12.

- (210) **039755**
- (220) 2016.11.15
- (730) **MORARU Oxana, MD**
Str. Bogdan-Voievod nr. 4, ap. 24,
MD-2068, Chișinău, Republica Moldova
- (540)

BARRACUDA
БАРРАКУДА

- (511) NCL(10-2016)
- 43 - servicii de alimentație publică; servicii de cazare temporară.
- (531) CFE(5) 28.05.00.

- (210) **039756**
- (220) 2016.11.16
- (730) **BOTNARU Eugeniu, MD**
Str. Nicolai Dimo nr. 31, bloc 1, ap. 188,
MD-2045, Chișinău, Republica Moldova
- (540)

Propeller

- (511) NCL(10-2016)
- 29 - carne, pește, pasări și vânat; extracte din carne; fructe și legume conservate, congelate, uscate și fierte; jeleuri, dulceturi, compoturi, ouă, lapte și produse lactate; uleiuri și grăsimi comestibile;
- 30 - cafea, ceai, cacao și înlocuitori de cafea; orez, tapiocă și sago; făină și preparate făcute din cereale; pâine, produse de patiserie și cofetărie; înghețată; zahăr, miere, sirop de melasă; drojdie, praf de copt; sare; muștar; oțet, sosuri (condimente); mirodenii; gheață;
- 32 - bere; ape minerale și gazoase și alte băuturi nealcoolice; băuturi din fructe și sucuri de fructe; siropuri și alte preparate pentru fabricarea băuturilor;
- 33 - băuturi alcoolice (cu excepția berii);
- 35 - publicitate; gestiunea afacerilor comerciale; administrare comercială; lucrări de birou.

- (210) **039757**
- (220) 2016.11.17
- (730) **FLOARE-CARPET S.A., MD**
Str. Grădina Botanică nr. 15,
MD-2032, Chișinău, Republica Moldova
- (540)



FLOARE - CARPET

- (511) NCL(10-2016)
- 23 - fire de uz textil;
- 24 - textile și înlocuitori ale acestora; cuverturi de pat; cuverturi de masă;
- 27 - covoare, preșuri, rogojini, linoleum și alte produse pentru acoperirea podelelor; tapete murale, nu din materiale textile;
- 35 - publicitate; gestiunea afacerilor comerciale; administrare comercială; lucrări de birou.
- (531) CFE(5) 05.05.20; 09.01.03; 09.01.05; 09.01.15; 26.04.09; 26.11.03; 27.05.15.

- (210) **039758**
 (220) 2016.11.18
 (730) **M & M COMERȚ S.R.L., societate comercială, MD**
 Str. Nicolai Dimo nr. 29/1, ap. 43,
 MD-2045, Chișinău, Republica Moldova

(540)

ENDRESS 

- (511) NCL(10-2016)
 07 - mașini și mașini-unelte; motoare (cu excepția motoarelor pentru vehiculele terestre); cuplaje și organe de transmisie (cu excepția celor pentru vehiculele terestre); instrumente agricole, altele decât cele acționate manual; incubatoare pentru ouă; distribuitoare automate;
 09 - aparate și instrumente științifice, nautice, geodezice, fotografice, cinematografice, optice, de cântărire, de măsurare, de semnalizare, de control (verificare), de siguranță (salvare) și didactice; aparate și instrumente pentru conducerea, distribuirea, transformarea, acumularea, reglarea sau comanda curentului electric; aparate pentru înregistrarea, transmiterea, reproducerea sunetului sau imaginilor; suporturi de înregistrare magnetice, discuri acustice; compact-discuri, DVD-uri și alte suporturi de stocare a datelor; mecanisme pentru aparate cu preplată; case înregistratoare, mașini de calculat, echipament pentru prelucrarea informației, calculatoare; software de calculatoare; extinctoare.
- (531) CFE(5) 24.11.07; 24.15.03; 24.15.07; 27.03.15; 27.05.21.

- (210) **039759**
 (220) 2016.11.18
 (730) **INVINPROM S.R.L., MD**
 Str. Vinzavodskaja nr. 1, MD-3813, Chirsova,
 UTA Gagauzia, Republica Moldova

(540)



- (511) NCL(10-2016)
 33 - băuturi alcoolice (cu excepția berii).
- (531) CFE(5) 03.01.02; 05.07.10; 19.01.01; 19.01.07; 24.01.19; 24.09.01; 24.09.13; 25.01.06; 26.01.18; 27.05.01.

- (210) **039760**
 (220) 2016.11.21
 (730) **TEHNO-SECURITATE S.R.L., MD**
 Str. Ion Creangă nr. 17, ap. 74,
 MD-3606, Ungheni, Republica Moldova

(540)

TEHNOS

- (511) NCL(10-2016)
 09 - aparate și instrumente științifice, nautice, geodezice, fotografice, cinematografice, optice, de cântărire, de măsurare, de semnalizare, de control (verificare), de siguranță (salvare) și didactice; aparate și instrumente pentru conducerea, distribuirea, transformarea, acumularea, reglarea sau comanda curentului electric; aparate pentru înregistrarea, transmiterea, reproducerea sunetului sau imaginilor; suporturi de înregistrare magnetice, discuri acustice; compact-discuri, DVD-uri și alte suporturi de stocare a datelor; mecanisme pentru aparate cu preplată; case înregistratoare, mașini de calculat, echipament pentru prelucrarea informației, calculatoare; software de calculatoare; extinctoare;

45 - servicii juridice; servicii de siguranță pentru protejarea bunurilor și indivizilor; servicii personale și sociale oferite de către terți destinate să satisfacă nevoile indivizilor.

(531) CFE(5) 27.05.17.

(210) **039761**

(220) 2016.11.16

(730) **GUȚU Serghei, MD**

Str. Ion Neculce nr. 12/1, ap. 85,
MD-2069, Chișinău, Republica Moldova

(540)



(511) NCL(10-2016)

32 - bere; ape minerale și gazoase și alte băuturi nealcoolice; băuturi din fructe și sucuri de fructe; siropuri și alte preparate pentru fabricarea băuturilor.

(531) CFE(5) 25.01.03; 26.04.04; 26.04.18; 27.05.03.

(210) **039762**

(220) 2016.11.16

(730) **KIA MOTORS CORPORATION, KR**

231, Yangjae-dong, Seocho-gu, Seoul,
Republica Coreea

(540)

KIA

(511) NCL(10-2016)

12 - mașini; piese și detalii pentru mașini incluse în clasa 12; motociclete; drezine; cărucioare pentru copii; pneuri pentru autovehicule; amortizoare pentru vehicule; sisteme de frânare pentru vehicule; tractoare folosite în scopuri agricole; motoare pentru vehicule terestre; mecanisme de transmisie pentru vehicule terestre; rulmenți cu bilă pentru vehicule terestre; lagăre de osie pentru vehicule de teren; tractoare; biciclete; scaun cu rotile pentru transportul invalizilor (persoane infirme sau cu o stare de sănătate rea); locomotive; nave; aparate de zbor;

35 - servicii de vânzare angro și cu amănuntul referitoare la automobile; servicii de vânzare angro și cu amănuntul referitoare la piese și accesorii pentru automobile; servicii de vânzare angro și cu amănuntul referitoare la automobile de ocazie; servicii de agenții de vânzare referitoare la automobile; servicii de agenții de vânzare referitoare la piese și accesorii; servicii de agenții de informații comerciale; managementul afacerilor sportive; organizarea expozițiilor de automobile în scopuri de promovare;

37 - întreținerea și reparația vehiculelor cu motor; întreținerea vehiculelor; furnizarea informațiilor referitoare la serviciile de întreținere a vehiculelor; servicii de decorare referitoare la automobile; tunarea vehiculelor cu motor; servicii de înlocuire referitoare la piese pentru automobile; întreținerea, reparația pieselor și accesoriilor referitoare la vehicule cu motor.

(531) CFE(5) 28.05.00.

(210) **039765**

(220) 2016.11.17

(730) **Hyundai Motor Company, KR**

231, Yangjae-Dong, Seocho-Gu, Seoul,
Republica Coreea

(540)

ХЕНДЭ

(511) NCL(10-2016)

12 - mașini; piese și detalii pentru mașini incluse în clasa 12; motociclete; drezine; cărucioare pentru copii; pneuri pentru autovehicule; amortizoare pentru vehicule; sisteme de frânare pentru vehicule; tractoare folosite în scopuri agricole; motoare pentru vehicule terestre; mecanisme de transmisie pentru vehicule terestre; rulmenți cu bilă pentru vehicule terestre; lagăre de osie pentru vehicule de teren; tractoare; biciclete; scaune cu rotile pentru transportul invalizilor (persoane infirme sau cu o stare de sănătate rea); locomotive; nave; aparate de zbor;

35 - servicii de vânzare angro și cu amănuntul referitoare la automobile; servicii de vânzare angro și cu amănuntul referitoare la piese și accesorii pentru automobile; servicii de vânzare angro și cu amănuntul referitoare la

automobile de ocazie; servicii de agenție de vânzare referitoare la automobile; servicii de agenție de vânzare referitoare la piese și accesorii; servicii de agenții de informații comerciale; managementul afacerilor sportivilor; organizarea expozițiilor de automobile în scopuri de promovare;

- 37 - întreținerea și reparația vehiculelor cu motor; întreținerea vehiculelor; furnizarea informațiilor referitoare la serviciile de întreținere a vehiculelor; servicii de decorare referitoare la automobile; tunarea vehiculelor cu motor; servicii de înlocuire referitoare la piese pentru automobile; întreținerea și reparația pieselor și accesoriilor referitoare la vehicule cu motor.

(531) CFE(5) 28.05.00.

-
- (210) **039766**
 (220) 2016.11.17
 (730) **LUXURY ITEM S.R.L., MD**
 Str. Latiniei nr. 4/1,
 MD-6801, Ialoveni, Republica Moldova
 (540)



- (511) NCL(10-2016)
 35 - publicitate; gestiunea afacerilor comerciale; administrare comercială; lucrări de birou.
 (531) CFE(5) 24.01.15; 24.01.18; 24.01.19; 24.09.02; 24.09.11; 24.09.24; 25.01.25; 27.05.01.

-
- (210) **039767**
 (220) 2016.11.17
 (730) **GHELIOPOLI S.R.L., MD**
 Str. Miron Costin nr. 18/2, of. 30,
 MD-2068, Chișinău, Republica Moldova

(540)



- (511) NCL(10-2016)
 37 - construcții; reparații; servicii de instalații.
 (531) CFE(5) 03.05.05; 09.07.21; 18.01.19; 27.05.08.

-
- (210) **039768**
 (220) 2016.11.18
 (730) **NASTAS Sergiu, MD**
 Str. Studenților nr. 10, ap. 37, MD-4839,
 Stăuceni, Chișinău, Republica Moldova
 (540)



- (591) Culori revendicate: alb, albastru de diferite nuanțe.
 (511) NCL(10-2016)
 38 - telecomunicații.
 (531) CFE(5) 07.01.08; 07.01.12; 07.01.24; 20.05.07; 26.07.20; 26.15.11; 27.05.17; 29.01.12.

-
- (210) **039769**
 (220) 2016.11.18
 (730) **NASTAS Sergiu, MD**
 Str. Studenților nr. 10, ap. 37, MD-4839,
 Stăuceni, Chișinău, Republica Moldova
 (540)

profi.md

-
- (511) NCL(10-2016)
 38 - telecomunicații.

(210) **039771**
 (220) 2016.11.21
 (730) **CLARLUM COM S.R.L., societate comercială, MD**
 Str. Alexandru cel Bun nr. 28/1,
 MD-6801, Ialoveni, Republica Moldova
 (540)



(511) NCL(10-2016)
 29 - carne, pește, pasări și vânat; extracte din carne; fructe și legume conservate, congelate, uscate și fierte; jeleurii, dulceturi, compoturi, ouă, lapte și produse lactate; uleiuri și grăsimi comestibile;
 30 - cafea, ceai, cacao și înlocuitori de cafea; orez, tapiocă și sago; faină și preparate făcute din cereale; pâine, produse de patiserie și cofetărie; înghețată; zahăr, miere, sirop de melasă; drojdie, praf de copt; sare; muștar; oțet, sosuri (condimente); mirodenii; gheață;
 31 - produse agricole, horticoale, forestiere; cereale și semințe neprelucrate; fructe și legume proaspete; plante și flori naturale; animale vii; alimente pentru animale; malț;
 32 - bere; ape minerale și gazoase și alte băuturi nealcoolice; băuturi din fructe și sucuri de fructe; siropuri și alte preparate pentru fabricarea băuturilor;
 35 - publicitate; gestiunea afacerilor comerciale; administrare comercială; lucrări de birou;
 39 - transport; ambalarea și depozitarea mărfurilor; organizarea călătoriilor;
 43 - servicii de alimentație publică; servicii de cazare temporară.
 (531) CFE(5) 02.05.01; 02.05.18; 05.07.13; 05.07.23; 05.07.24; 27.05.11.

(210) **039774**
 (220) 2016.11.23
 (730) **PREȚURI PENTRU TINE S.R.L., MD**
 Bd. Ștefan cel Mare și Sfint nr. 62,
 MD-2012, Chișinău, Republica Moldova
 (540)



(591) Culori revendicate: alb, roșu.
 (511) NCL(10-2016)
 16 - hârtie și carton; produse de imprimărie; articole pentru legătorie; fotografii; papetărie; adezivi (materiale de lipit) pentru papetărie sau menaj; materiale pentru artiști; pensule; mașini de scris și articole de birou (cu excepția mobilelor); materiale de instruire sau învățământ (cu excepția aparatelor); materiale plastice pentru ambalaj; caractere tipografice, clișee;
 24 - textile și înlocuitori ale acestora; cuverturi de pat; cuverturi de masă;
 25 - îmbrăcăminte, încălțăminte, articole care servesc la acoperirea capului;
 28 - jocuri, jucării; articole de gimnastică și de sport; decorațiuni (ornamente) pentru pomul de Crăciun;
 35 - publicitate; gestiunea afacerilor comerciale; administrare comercială; lucrări de birou;
 42 - servicii științifice și tehnologice, precum și servicii de cercetare și de creație, referitoare la acestea; servicii de analiză și cercetare industrială; crearea și dezvoltarea hardware și software de calculator.
 (531) CFE(5) 20.05.11; 20.05.15; 20.05.16; 26.04.18; 27.05.24; 29.01.12.

(210) **039775**
 (220) 2016.11.23
 (730) **PREȚURI PENTRU TINE S.R.L., MD**
 Bd. Ștefan cel Mare și Sfint nr. 62,
 MD-2012, Chișinău, Republica Moldova

(540)



(511) NCL(10-2016)

25 - îmbrăcăminte, încălțăminte, articole care servesc la acoperirea capului.

(531) CFE(5) 03.13.01; 03.13.24; 27.05.07.

(210) 039776

(220) 2016.11.23

(730) PREȚURI PENTRU TINE S.R.L., MD

Bd. Ștefan cel Mare și Sfânt nr. 62,
MD-2012, Chișinău, Republica Moldova

(540)



(511) NCL(10-2016)

25 - îmbrăcăminte, încălțăminte, articole care servesc la acoperirea capului.

(531) CFE(5) 02.05.01; 02.05.22; 02.05.27; 27.03.02;
27.05.17.

(210) 039777

(220) 2016.11.23

(730) PREȚURI PENTRU TINE S.R.L., MD

Bd. Ștefan cel Mare și Sfânt nr. 62,
MD-2012, Chișinău, Republica Moldova

(540)

SHARK ATTACK



CLOTHING

(511) NCL(10-2016)

25 - îmbrăcăminte, încălțăminte, articole care servesc la acoperirea capului.

(531) CFE(5) 03.09.02; 03.09.11; 25.05.02; 26.11.02;
27.05.24.

(210) 039778

(220) 2016.11.21

(730) BULAT Ilie, MD

Str. Nicolae Milescu Spătarul nr. 1, ap. 50,
MD-2044, Chișinău, Republica Moldova

(540)

Boulevard

(511) NCL(10-2016)

30 - produse de patiserie;

43 - servicii de alimentație publică.

(210) 039779

(220) 2016.11.21

(730) DODON Olesea, MD

Str. Simion Morafa nr. 56/1,
MD-2002, Chișinău, Republica Moldova

(540)

TURNÉ GRUP

(511) NCL(10-2016)

39 - transport; ambalarea și depozitarea mărfurilor; organizarea călătoriilor.

mașini de scris și articole de birou (cu excepția mobilelor); materiale de instruire sau învățământ (cu excepția aparatelor); materiale plastice pentru ambalaj; caractere tipografice, clișee;

35 - publicitate; gestiunea afacerilor comerciale; administrare comercială; lucrări de birou.

(531) CFE(5) 27.05.01; 29.01.01.

(210) **039780**

(220) 2016.11.22

(730) **SOCOLOV Anatolii, MD**Str. Florilor nr. 16, bloc 2, ap. 23,
MD-2068, Chișinău, Republica Moldova

(540)

(210) **039783**

(220) 2016.11.22

(730) **GUȚU Serghei, MD**Str. Ion Neculce nr. 12/1, ap. 85,
MD-2069, Chișinău, Republica Moldova

(540)

ZHORYA

(511) NCL(10-2016)

28 - jocuri, jucării; articole de gimnastică și de sport; decorațiuni (ornamente) pentru pomul de Crăciun;

35 - publicitate; gestiunea afacerilor comerciale; administrare comercială; lucrări de birou.



(526) Elementele mărcii asupra cărora solicitantul declară că renunță la invocarea oricărui drept exclusiv: "CVAS", "HLEBNÎI", "KBAC ХЛЕБНЫЙ", cu excepția executării grafice deosebite.

(511) NCL(10-2016)

32 - cvas.

(531) CFE(5) 05.07.02; 05.07.05; 11.03.03; 11.03.20; 26.04.16; 26.04.18; 27.01.08; 27.01.09; 27.05.17; 28.05.00.

(210) **039782**

(220) 2016.11.22

(730) **SIDAL GRUP S.R.L., MD**Str. Alexe Mateevici nr. 87 A, MD-4839,
Stăuceni, Chișinău, Republica Moldova

(540)

(210) **039785**

(220) 2016.11.21

(730) **TORECO S.R.L., MD**Str. Petru Zadnipru nr. 3, ap. (of.) 132,
MD-2042, Chișinău, Republica Moldova

(540)

Softy

(591) Culori revendicate: roșu (pantone 485 C).

(511) NCL(10-2016)

16 - hârtie și carton; produse de imprimare; articole pentru legătorie; fotografii; papetărie; adezivi (materiale de lipit) pentru papetărie sau menaj; materiale pentru artiști; pensule;



- (591) Culori revendicate: verde, verde-închis, albastru-închis.
- (511) NCL(10-2016)
- 03 - preparate pentru albit și alte substanțe pentru spălat; preparate pentru curățare, lustruire, degresare și șlefuire; săpunuri; parfumerie, uleiuri esențiale, cosmetice, loțiuni pentru păr; produse pentru îngrijirea dinților;
- 16 - hârtie și carton; produse de imprimare; articole pentru legătorie; fotografii; papetărie; adezivi (materiale de lipit) pentru papetărie sau menaj; materiale pentru artiști; pensule; mașini de scris și articole de birou (cu excepția mobilelor); materiale de instruire sau învățământ (cu excepția aparatelor); materiale plastice pentru ambalaj; caractere tipografice, clișee;
- 21 - ustensile și recipiente pentru menaj sau bucătărie; piepteni și bureți; perii (cu excepția pensulelor); material pentru perii; material pentru curățare; bureți metalici; sticlă brută sau semiprelucrată (cu excepția sticlei de construcție); sticlărie, porțelan și faianță.
- (531) CFE(5) 05.03.11; 05.03.13; 05.03.20; 26.01.15; 27.05.08; 29.01.13.

- (210) **039786**
- (220) 2016.11.21
- (730) **OLSA-SHOES S.R.L., MD**
Str. Pădurii nr. 19 A,
MD-2002, Chișinău, Republica Moldova
- (540)



- (591) Culori revendicate: roșu, alb.
- (511) NCL(10-2016)
- 25 - încălțăminte.
- (531) CFE(5) 05.03.11; 05.03.13; 05.03.15; 27.03.11; 29.01.12.

- (210) **039787**
- (220) 2016.11.24
- (730) **SMIRNOV Vladimir, MD**
Str. Mincu nr. 11, ap. 14,
MD-2005, Chișinău, Republica Moldova
- (540)



- (511) NCL(10-2016)
- 05 - produse farmaceutice, medicale și veterinare; produse igienice pentru medicină; substanțe și alimente dietetice de uz medical sau veterinar, alimente pentru sugari; suplimente dietetice pentru oameni și animale; plasturi și materiale pentru pansamente; materiale pentru plombarea dinților și pentru mulaje dentare; dezinfectante;
- 16 - hârtie și carton; produse de imprimare; articole pentru legătorie; fotografii; papetărie; adezivi (materiale de lipit) pentru papetărie sau menaj; materiale pentru artiști; pensule; mașini de scris și articole de birou (cu excepția mobilelor); materiale de instruire sau învățământ (cu excepția aparatelor); materiale plastice pentru ambalaj; caractere tipografice, clișee;
- 25 - îmbrăcăminte, încălțăminte, articole care servesc la acoperirea capului;
- 29 - carne, pește, pasări și vânat; extracte din carne; fructe și legume conservate, congelate, uscate și fierte; jeleuri, dulcețuri, compoturi, ouă, lapte și produse lactate; uleiuri și grăsimi comestibile;
- 30 - cafea, ceai, cacao și înlocuitori de cafea; orez, tapiocă și sago; făină și preparate făcute din cereale; pâine, produse de patiserie și cofetărie; înghețată; zahăr, miere, sirop de melasă; drojdie, praf de copt; sare; muștar; oțet, sosuri (condimente); mirodenii; gheață;

- 31 - produse agricole, horticole, forestiere; cereale și semințe neprelucrate; fructe și legume proaspete; plante și flori naturale; animale vii; alimente pentru animale; malț;
- 32 - bere; ape minerale și gazoase și alte băuturi nealcoolice; băuturi din fructe și sucuri de fructe; siropuri și alte preparate pentru fabricarea băuturilor;
- 35 - publicitate; gestiunea afacerilor comerciale; administrare comercială; lucrări de birou;
- 39 - transport; ambalarea și depozitarea mărfurilor; organizarea călătoriilor;
- 41 - educație; instruire; divertisment; activități sportive și culturale;
- 43 - servicii de alimentație publică; servicii de cazare temporară.
- (531) CFE(5) 01.01.01; 01.01.02; 27.05.19; 27.05.22.

- (210) **039788**
 (220) 2016.11.25
 (730) **Colgate-Palmolive Company, a Delaware company, US**
 300 Park Avenue, New York, New York 10022, Statele Unite ale Americii
 (540)



- (591) Culori revendicate: roșu, alb, albastru-închis, albastru, verde.
 (511) NCL(10-2016)
 03 - pastă de dinți și apă de gură; produse pentru îngrijirea dinților.
 (531) CFE(5) 01.15.03; 10.05.01; 26.11.08; 26.11.13; 27.05.03; 29.01.15.

- (210) **039789**
 (220) 2016.11.25
 (730) **Colgate-Palmolive Company, a Delaware company, US**
 300 Park Avenue, New York, New York 10022, Statele Unite ale Americii

(540)



- (591) Culori revendicate: roșu, alb, verde, gri.
 (511) NCL(10-2016)
 03 - pastă de dinți și apă de gură; produse pentru îngrijirea dinților.
 (531) CFE(5) 01.15.09; 10.05.01; 24.17.08; 26.11.08; 26.11.13; 27.05.11; 29.01.14.

- (210) **039790**
 (220) 2016.11.25
 (730) **UNGUREAN Alexei, MD**
 Bd. Traian nr. 19/1, ap. 135,
 MD-2060, Chișinău, Republica Moldova
 (540)

БАРХАН

- (511) NCL(10-2016)
 31 - produse agricole, horticole, forestiere; cereale și semințe neprelucrate; fructe și legume proaspete; plante și flori naturale; animale vii; alimente pentru animale; malț.
 (531) CFE(5) 28.05.00.

- (210) **039792**
 (220) 2016.11.24
 (730) **NGUYES SI TRUNG KY., MD**
 Str. George Meniuc nr. 58,
 MD-2009, Chișinău, Republica Moldova
 (540)

Flatam

- (511) NCL(10-2016)
 05 - produse farmaceutice, medicale și veterinare; produse igienice pentru medicină; substanțe și alimente dietetice de uz medical sau veterinar, alimente pentru sugari; suplimente dietetice pentru oameni și animale; plasturi și materiale pentru pansamente; ma-

teriale pentru plombarea dinților și pentru mulaje dentare; dezinfectante; produse pentru distrugerea animalelor dăunătoare; fungicide, erbicide;

- 35 - publicitate; gestiunea afacerilor comerciale; administrare comercială; lucrări de birou.

- (210) **039793**
 (220) 2016.11.24
 (730) **NGUYES SI TRUNG KY., MD**
 Str. George Meniuc nr. 58,
 MD-2009, Chișinău, Republica Moldova
 (540)

Flatam-Plus

- (511) NCL(10-2016)
 05 - produse farmaceutice, medicale și veterinare; produse igienice pentru medicină; substanțe și alimente dietetice de uz medical sau veterinar, alimente pentru sugari; suplimente dietetice pentru oameni și animale; plasturi și materiale pentru pansamente; materiale pentru plombarea dinților și pentru mulaje dentare; dezinfectante; produse pentru distrugerea animalelor dăunătoare; fungicide, erbicide;
 35 - publicitate; gestiunea afacerilor comerciale; administrare comercială; lucrări de birou;

- (210) **039795**
 (220) 2016.11.28
 (730) **PAN-CAR-LEAN S.R.L., societate comercială, MD**
 Str. Miciurin nr. 35, MD-2003,
 Durlești, Chișinău, Republica Moldova
 (540)



- (591) Culori revendicate: alb, roșu, verde.
 (511) NCL(10-2016)
 29 - carne, pește, pasări și vânat; extracte din carne; fructe și legume conservate, congelate, uscate și fierte; jeleurii, dulceturi, compoturi, ouă, lapte și produse lactate; uleiuri și grăsimi comestibile;
 35 - publicitate; gestiunea afacerilor comerciale; administrare comercială; lucrări de birou.
 (531) CFE(5) 20.07.01; 26.04.04; 26.04.18; 27.05.10; 29.01.13.

Mărci înregistrate în baza cererilor acceptate parțial

(111) **28681**
 (151) 2016.09.25
 (181) 2025.03.30
 (210) 036782
 (220) 2015.03.30
 (730) **BELCIUG Veaceslav, MD**
 Str. Grenoble nr. 136/16, MD-2019,
 Codru, Chișinău, Republica Moldova
 (540)

HABBIBI

(511) NCL(10-2015)
 25 - îmbrăcăminte, încălțăminte, articole care servesc la acoperirea capului; toate produsele sus-menționate, cu excepția mânecelor-protectoare din cauciuc și șorțurilor; bavetelor, scutecelor de unică folosință pentru copii și scutecelor din textile pentru copii, pantalonilor din piele întoarsă; îmbrăcăminte pentru sugari și copii mici, huselor pentru scutece;
 35 - publicitate; gestiunea afacerilor comerciale; administrare comercială; lucrări de birou; servicii de comercializare pentru terți prestate de supermarketuri, hipermarketuri, butikuri, magazine, gherete, chioșcuri și tarabe.

(111) **28722**
 (151) 2016.09.25
 (181) 2025.06.05
 (210) 037141
 (220) 2015.06.05
 (730) **INTEROPTIC S.R.L., societate comercială, MD**
 Bd. Dacia nr. 26, of. 132,
 MD-2060, Chișinău, Republica Moldova
 (540)



(526) Elementele mărcii asupra cărora nu se extinde dreptul exclusiv: "OPTIC", "OPTICA", "FASHION", cu excepția executării grafice deosebite.

(511) NCL(10-2015)
 09 - aparate și instrumente științifice, nautice, geodezice, fotografice, cinematografice, optice, de cântărire, de măsurare, de semnalizare, de control (verificare), de siguranță (salvare) și didactice; aparate și instrumente pentru conducerea, distribuția, transformarea, acumularea, reglarea sau comanda curentului electric; aparate pentru înregistrarea, transmiterea, reproducerea sunetului sau imaginilor; suporturi de înregistrare magnetice, discuri acustice; compact-discuri, DVD-uri și alte suporturi de stocare a datelor; mecanisme pentru aparate cu preplată; case înregistratoare, mașini de calculat, echipament pentru prelucrarea informației, calculatoare; software de calculatoare; extinctoare;
 35 - publicitate; gestiunea afacerilor comerciale; administrare comercială; lucrări de birou.
 (531) CFE(5) 02.09.04; 26.11.12; 26.13.25; 27.05.07; 27.05.24.

(111) **28723**
 (151) 2016.09.27
 (181) 2025.06.19
 (210) 037223
 (220) 2015.06.19
 (730) **ALLAHVERDIEV Muharib, MD**
 Str. Sarmizegetusa nr. 35, ap. 37,
 MD-2032, Chișinău, Republica Moldova
 (540)



BÎLCI ANGRO

(526) Elementele mărcii asupra cărora nu se extinde dreptul exclusiv: "BÎLCI ANGRO", cu excepția executării grafice deosebite.

- (511) NCL(10-2015)
 35 - publicitate; gestiunea afacerilor comerciale; administrare comercială; lucrări de birou.
 (531) CFE(5) 03.07.03; 27.05.01.

- (111) **28726**
 (151) 2016.10.08
 (181) 2025.04.06
 (210) 036850
 (220) 2015.04.06
 (730) **MOCANU Radu, MD**
 Str. Miron Costin nr. 15, bloc 2, ap. 85,
 MD-2068, Chișinău, Republica Moldova
 (540)



- (526) Elementele mărcii asupra cărora nu se extinde dreptul exclusiv: "iPAY", cu excepția executării grafice deosebite.
 (511) NCL(10-2015)
 35 - publicitate; gestiunea afacerilor comerciale; administrare comercială; lucrări de birou;
 36 - asigurări; afaceri financiare; afaceri monetare; afaceri imobiliare;
 38 - telecomunicații.
 (531) CFE(5) 02.01.05; 02.01.15; 02.01.23; 02.01.30; 09.03.13; 10.03.10; 27.01.02.

- (111) **28727**
 (151) 2016.10.03
 (181) 2025.01.19
 (210) 036431
 (220) 2015.01.19
 (730) **Starbucks Corporation d/b/a Starbucks Coffee Company, corporație din statul Washington, US**
 2401 Utah Avenue South, Seattle,
 Washington 98134, Statele Unite ale Americii
 (540)

TAZO

- (511) NCL(10-2015)
 30 - ceai și ceai din plante; băuturi pe bază de ceai și ceai din plante; concentrate de ceai și ceai din plante, cu aromă de fructe; amestec de băuturi pe bază de ceai; amestec de băuturi pe bază de ceai din plante; arome de ceai din plante și/sau de fructe; arome, altele decât uleiurile esențiale, pentru băuturi pe bază de ceai;
 43 - servicii de restaurante, cafenele, bufete cu autoservire, snack-baruri, baruri expres, braserii și restaurante în care se prepară bucate la pachet și la comandă; servicii de catering; servicii de livrare de cafea la oficii; servicii de alimentație în bază de contract; preparare de mâncăruri; preparare și vânzare de mâncăruri și băuturi la pachet.

- (111) **28728**
 (151) 2016.10.08
 (181) 2025.06.22
 (210) 037238
 (220) 2015.06.22
 (730) **CHIMAGROMARKETING S.R.L.,
 întreprindere cu capital străin, MD**
 Str. Tighina nr. 65, of. 414,
 MD-2001, Chișinău, Republica Moldova
 (540)



- (526) Elementele mărcii asupra cărora nu se extinde dreptul exclusiv: "TM", cu excepția executării grafice deosebite.
 (511) NCL(10-2015)
 01 - produse chimice destinate industriei, științelor, fotografiei, agriculturii, horticulturii și silviculturii; rășini artificiale în stare brută, materiale plastice în stare brută; îngrășăminte pentru pământ; compoziții extincatoare; preparate pentru călirea și sudura metalelor; produse chimice destinate conservării alimentelor, materiale tanante; adezivi (materiale de lipit) destinați industriei;
 05 - produse veterinare; produse igienice pentru medicină; substanțe și alimente dietetice de uz medical sau veterinar, alimente pentru sugari; suplimente dietetice pentru oameni și animale; plasturi și materiale pentru pansamente; materiale pentru plombarea dinților și

- pentru mulaje dentare; dezinfectante; produse pentru distrugerea animalelor dăunătoare; fungicide, erbicide;
- 35 - publicitate; gestiunea afacerilor comerciale; administrare comercială; lucrări de birou;
- 44 - servicii medicale; servicii veterinare; servicii de igienă și de îngrijire a frumuseții pentru oameni sau animale; servicii de agricultură, horticultură și de silvicultură.
- (531) CFE(5) 01.15.23; 26.01.05; 26.02.05; 26.04.10; 26.04.12; 27.05.11.

- (111) **28729**
 (151) 2016.10.08
 (181) 2025.07.02
 (210) 037266
 (220) 2015.07.02
 (730) **CHIMAGROMARKETING S.R.L.,
 întreprindere cu capital străin, MD**
 Str. Tighina nr. 65, of. 414,
 MD-2001, Chișinău, Republica Moldova
- (540)



- (526) Elementele mărcii asupra cărora nu se extinde dreptul exclusiv: "48", "SL", cu excepția executării grafice deosebite.
- (511) NCL(10-2015)
- 01 - produse chimice destinate industriei, științelor, fotografiei, agriculturii, horticulturii și silviculturii; rășini artificiale în stare brută, materiale plastice în stare brută; îngrășăminte pentru pământ; compoziții extincatoare; preparate pentru călirea și sudura metalelor; produse chimice destinate conservării alimentelor, materiale tanante; adezivi (materiale de lipit) destinați industriei;
- 05 - produse veterinare; produse igienice pentru medicină; substanțe și alimente dietetice de uz veterinar; plasturi și materiale pentru pansamente; materiale pentru plombarea dinților și pentru mulaje dentare; dezinfectante; produse pentru distrugerea animalelor dăunătoare;

- 44 - servicii medicale; servicii veterinare; servicii de igienă și de îngrijire a frumuseții pentru oameni sau animale; servicii de agricultură, horticultură și de silvicultură.
- (531) CFE(5) 26.01.01; 26.01.06; 27.05.02; 27.07.11.

- (111) **28730**
 (151) 2016.10.08
 (181) 2025.06.25
 (210) 037257
 (220) 2015.06.25
 (730) **BAGI PROFESSIONAL CLEANING
 PRODUCTS LTD, IL**
 12 Hasadna, 2751369 Qiryat Bialik, Israel
- (540)

БАМИ

BAMI

באמי

- (511) NCL(10-2015)
- 03 - preparate pentru albit și alte substanțe pentru spălat; săpunuri; parfumerie, cosmetice; produse pentru îngrijirea dinților.
- (531) CFE(5) 28.05.00; 28.09.00.

- (111) **28731**
 (151) 2016.10.08
 (181) 2025.07.02
 (210) 037267
 (220) 2015.07.02
 (730) **CHIMAGROMARKETING S.R.L.,
 întreprindere cu capital străin, MD**
 Str. Tighina nr. 65, of. 414,
 MD-2001, Chișinău, Republica Moldova

(540)



(526) Elementele mărcii asupra cărora nu se extinde dreptul exclusiv: "™", cu excepția execuției grafice deosebite.

(511) NCL(10-2015)

- 01 - produse chimice destinate industriei, științelor, fotografiei, agriculturii, horticulturii și silviculturii; rășini artificiale în stare brută, materiale plastice în stare brută; îngrășăminte pentru pământ; compoziții extinctoare; preparate pentru călirea și sudura metalelor; produse chimice destinate conservării alimentelor, materiale tanante; adezivi (materiale de lipit) destinați industriei; toate produsele susmenționate, cu excepția materiei prime pentru producerea spumei de polistiren;
- 05 - substanțe și alimente dietetice de uz veterinar, alimente pentru sugari; suplimente dietetice pentru oameni și animale; plasturi și materiale pentru pansamente; materiale pentru plombarea dinților și pentru mulaje dentare; dezinfectante; produse pentru distrugerea animalelor dăunătoare; fungicide, erbicide;
- 35 - publicitate; gestiunea afacerilor comerciale; administrare comercială; lucrări de birou;
- 44 - servicii medicale; servicii veterinare; servicii de igienă și de îngrijire a frumuseții pentru oameni sau animale; servicii de agricultură, horticultură și de silvicultură.
- (531) CFE(5) 01.15.15; 27.05.01.

(111) **28732**

(151) 2016.10.08

(181) 2025.07.03

(210) 037283

(220) 2015.07.03

(730) **TODICA Vadim, MD**

Str. Gh. Asachi nr. 29, ap. 15,
MD-2028, Chișinău, Republica Moldova

(540)

MAKFLEX

(511) NCL(10-2015)

- 07 - mașini și mașini-unelte; cuplaje și organe de transmisie (cu excepția celor pentru vehiculele terestre); instrumente agricole, altele decât cele acționate manual; incubatoare pentru ouă; distribuitoare automate;
- 08 - scule și instrumente de mână acționate manual; cuțite, furculițe și linguri; arme albe; aparate de ras;
- 35 - publicitate; gestiunea afacerilor comerciale; administrare comercială; lucrări de birou.

(111) **28733**

(151) 2016.10.08

(181) 2025.07.30

(210) 037390

(220) 2015.07.30

(730) **CALOREX-IMEX S.R.L.,****societate comercială, MD**

Str. Alba Iulia nr. 75, bloc C,
MD-2071, Chișinău, Republica Moldova

(540)



(526) Elementele mărcii asupra cărora nu se extinde dreptul exclusiv: "Renovare si confort", cu excepția execuției grafice deosebite.

(591) Culori revendicate: roșu, albastru.

(511) NCL(10-2015)

35 - publicitate; gestiunea afacerilor comerciale; administrare comercială; lucrări de birou, comercializarea produselor;

37 - construcții; reparații; servicii de instalații.

(531) CFE(5) 01.15.05; 01.15.15; 24.17.21; 27.05.12; 29.01.12.

(111) **28734**

(151) 2016.10.08

(181) 2025.09.09

(210) 037550

(220) 2015.09.09

(730) **UJACOV Vladlen, MD**

Str. 31 August 1989 nr. 83, ap. 4,
MD-2012, Chișinău, Republica Moldova

(540)



(526) Elementele mărcii asupra cărora nu se extinde dreptul exclusiv: "VINODELOV", cu excepția executării grafice deosebite.

(591) Culori revendicate: vișiniu, argintiu, galben.

(511) NCL(10-2015)

- 01 - produse chimice destinate industriei, științelor, fotografiei, agriculturii, horticulturii și silviculturii; rășini artificiale în stare brută, materiale plastice în stare brută; îngrășăminte pentru pământ; compoziții extincatoare; preparate pentru călirea și sudura metalelor; produse chimice destinate conservării alimentelor, materiale tanante; adezivi (materiale de lipit) destinați industriei;
- 07 - mașini și mașini-unelte; motoare (cu excepția motoarelor pentru vehiculele terestre); cuplaje și organe de transmisie (cu excepția celor pentru vehiculele terestre); instrumente agricole, altele decât cele acționate manual; incubatoare pentru ouă; distribuitoare automate;
- 11 - aparate de iluminat, de încălzit, de producere a vaporilor, de gătit, de refrigerare, de uscare, de ventilare, de distribuire a apei și instalații sanitare;
- 12 - vehicule; aparate de locomotie terestră, aeriană sau navală;
- 16 - hârtie, carton și produse din aceste materiale, necuprinse în alte clase; produse de imprimare; articole pentru legătorie; fotografii; papetărie; adezivi (materiale de lipit) pentru papetărie sau menaj; materiale pentru artiști; pensule; mașini de scris și articole de birou (cu excepția mobilelor); materiale de instruire sau învățământ (cu excepția aparatelor); materiale plastice pentru ambalaj (necuprinse în alte clase); caractere tipografice, clișee;
- 31 - cereale și produse agricole, horticoale, forestiere, necuprinse în alte clase; animale vii; fructe și legume proaspete; semințe, plante și flori naturale; alimente pentru animale; malț;
- 32 - bere; ape minerale și gazoase și alte băuturi nealcoolice; băuturi din fructe și sucuri de fructe; siropuri și alte preparate pentru fabricarea băuturilor;

33 - băuturi alcoolice (cu excepția berii).

(531) CFE(5) 11.03.01; 11.03.02; 11.03.20; 26.13.25; 27.05.08; 29.01.13.

(111) **28738**

(151) 2016.10.10

(181) 2025.02.24

(210) 036610

(220) 2015.02.24

(730) **Ultradent Products, Inc., US**

505 West 10200 South, South Jordan,
UT 84095, Statele Unite ale Americii

(540)

ULTRADENT

(511) NCL(10-2015)

03 - preparate pentru albit și alte substanțe pentru curățarea rufelor; preparate pentru curățare, lustruire, degresare și preparate abrazive; săpunuri; parfumerie, uleiuri esențiale, cosmetice, loțiuni pentru păr; paste de dinți; geluri de albire dentară;

10 - aparate și instrumente chirurgicale, medicale, dentare și veterinare, proteze, ochi și dinți; articole ortopedice; materiale de sutură; aparate dentare, electrice; freze dentare; aparate ortodontice.

(111) **28739**

(151) 2016.10.10

(181) 2025.05.21

(210) 037067

(220) 2015.05.21

(730) **TOPALO Arcadie, MD**

Str. Igor Vieru nr. 2, bloc 1, ap. 42,
MD-2075, Chișinău, Republica Moldova

(540)



(591) Culori revendicate: alb, negru, galben, turcoaz, verde.

(511) NCL(10-2015)

09 - aparate și instrumente științifice, nautice, geodezice, fotografice, cinematografice, optice, de cântărire, de măsurare, de semnalizare, de control (verificare), de siguranță (salvare) și didactice; aparate și instrumente pentru conducerea, distribuirea, transformarea, acumularea, reglarea sau comanda curentului electric; aparate pentru înregistrarea, transmiterea, reproducerea sunetului sau imaginilor, cu excepția aparatelor de transmitere a informațiilor pentru vehicule (cu excepția autobuzelor), destinate în particular chemărilor de intervenție în caz de salvări și în caz de urgență, asistență medicală, asistență mecanică și rutieră în general, sau în legătură cu poziționarea și orientarea în vederea ghidării, informațiilor privitor la traficul rutier, informațiilor despre datele meteorologice și serviciile publice; suporturi de înregistrare magnetice, discuri acustice; compact-discuri, DVD-uri și alte suporturi de stocare a datelor; mecanisme pentru aparate cu preplată; case înregistratoare, mașini de calculat, echipament pentru prelucrarea informației, calculatoare; software de calculatoare; extinctoare;

35 - publicitate; gestiunea afacerilor comerciale; administrare comercială, cu excepția serviciilor de creare și gestionare a bazelor de date pentru terți și serviciilor de gestionare a accesării lor, în particular în sectorul topografiei și a hărților rutiere, serviciilor de prestare a informațiilor despre trafic, informațiilor despre servicii (medicale, mecanice și altele) disponibile, despre hoteluri, despre activități comerciale, despre servicii publice, serviciilor informaționale prin conexiune despre activități comerciale; lucrări de birou; servicii de comercializare pentru terți prestate de supermarketuri, hipermarketuri, buticuri, magazine, gherete, chioșcuri și tarabe;

38 - telecomunicații.

(531) CFE(5) 24.17.25; 26.01.01; 26.01.12; 26.01.16; 27.05.01.

(111) **28740**

(151) 2016.10.10

(181) 2025.05.26

(210) 037088

(220) 2015.05.26

(730) **GALUPA Dumitru, MD**

Str. Studenților nr. 9, bloc 20, ap. 41,
MD-2068, Chișinău, Republica Moldova

(540)

LEADER

(511) NCL(10-2015)

11 - aparate de încălzit, de producere a vaporilor, de gătit, de refrigerare, de uscare, de ventilare, de distribuire a apei și instalații sanitare.

(111) **28743**

(151) 2016.10.22

(181) 2025.10.13

(210) 037720

(220) 2015.10.13

(730) **BOSNALIJEK, Pharmaceutical and Chemical Industry, Joint Stock Company, BA**

Str. Jukićeva 53, 71000 Sarajevo, Bosnia - Herțegovina

(540)



(526) Elementele mărcii asupra cărora nu se extinde dreptul exclusiv: "SUPERIOR", "Jelly", cu excepția executării grafice deosebite.

(591) Culori revendicate: alb, roșu, sur.

(511) NCL(10-2015)

05 - produse veterinare; produse igienice pentru medicină; substanțe și alimente dietetice de uz medical sau veterinar, alimente pentru sugari; suplimente dietetice pentru oameni și

animale; plasturi și materiale pentru pansamente; materiale pentru plombarea dinților și pentru mulaje dentare; dezinfectante; produse pentru distrugerea animalelor dăunătoare; fungicide, erbicide.

(531) CFE(5) 01.15.03; 24.17.23; 24.17.25; 26.01.13; 26.01.16; 27.05.03; 29.01.13.

(111) **28747**

(151) 2016.10.13

(181) 2025.07.22

(210) 037370

(220) 2015.07.22

(730) **EFES VITANTA MOLDOVA BREWERY S.A., întreprindere mixtă, MD**

Str. Uzinelor nr. 167,

MD-2023, Chișinău, Republica Moldova

(540)



(526) Elementele mărcii asupra cărora nu se extinde dreptul exclusiv: "APPLE", "CIDER", "APPLE CIDER", cu excepția executării grafice deosebite.

(591) Culori revendicate: verde de diferite nuanțe, galben de diferite nuanțe, maro de diferite nuanțe, alb.

(511) NCL(10-2015)

32 - cidru nealcoolic;

33 - cidru.

(531) CFE(5) 01.03.01; 01.03.09; 05.01.03; 05.01.05; 05.01.11; 05.01.16; 05.07.13; 25.01.15; 25.01.17; 25.01.18; 25.12.01; 27.05.10; 29.01.13.

(111) **28748**

(151) 2016.10.13

(181) 2025.07.22

(210) 037372

(220) 2015.07.22

(730) **EFES VITANTA MOLDOVA BREWERY S.A., întreprindere mixtă, MD**

Str. Uzinelor nr. 167,

MD-2023, Chișinău, Republica Moldova

(540)



(526) Elementele mărcii asupra cărora nu se extinde dreptul exclusiv: "CIDER", "CIDRU", "MERE", "CIDRU DE MERE", cu excepția executării grafice deosebite.

(591) Culori revendicate: verde de diferite nuanțe, galben de diferite nuanțe, maro de diferite nuanțe, alb.

(511) NCL(10-2015)

32 - cidru nealcoolic;

33 - cidru.

(531) CFE(5) 05.01.03; 05.01.05; 05.01.11; 05.01.16; 05.07.13; 25.01.15; 25.01.17; 25.01.18; 25.07.22; 27.05.10; 29.01.13.

(111) **28753**
 (151) 2016.10.14
 (181) 2025.08.17
 (210) 037484
 (220) 2015.08.17
 (730) **JARDAN Vladimir, MD**
 Str. Romană nr. 4, bloc 1, ap. 38,
 MD-2005, Chișinău, Republica Moldova
 (540)



(591) Culori revendicate: albastru de diferite nuanțe, alb, galben.
 (511) NCL(10-2015)
 29 - carne, pește, păsări și vânat; extracte din carne; fructe și legume conservate, congelate, uscate și fierte; jeleuri, dulceturi, compoturi; ouă; lapte și produse lactate; uleiuri și grăsimi comestibile;
 30 - cafea, ceai, înlocuitori de cafea; orez; tapiocă și sago; făină și preparate făcute din cereale; pâine, zahăr, miere, sirop de melasă; drojdie, praf de copt; sare; muștar; oțet, sosuri (condimente); mirodenii;
 35 - publicitate; gestiunea afacerilor comerciale; administrare comercială; lucrări de birou.
 (531) CFE(5) 26.01.18; 26.01.20; 26.01.24; 26.02.08; 27.05.07; 29.01.13.

(111) **28761**
 (151) 2016.10.11
 (181) 2025.05.06
 (210) 036976
 (220) 2015.05.06
 (730) **URSU Elena, MD**
 Str. Grenoble nr. 257/3A, of. 113,
 MD-2072, Chișinău, Republica Moldova
 (540)

CALCIA PRIMA

(511) NCL(10-2015)
 05 - produse farmaceutice și veterinare; produse igienice pentru medicină; substanțe și alimente dietetice de uz medical sau veterinar, alimente pentru sugari; suplimente dietetice pentru oameni și animale; plasturi și materiale pentru pansamente; materiale pentru plombarea dinților și pentru mulaje dentare; dezinfectante.

(111) **28762**
 (151) 2016.10.13
 (181) 2025.10.27
 (210) 037788
 (220) 2015.10.27
 (730) **GUJA Oleg, MD**
 Str. Păcii nr. 31, ap. 9,
 MD-7201, Șoldănești, Republica Moldova
 (540)



IMOBIL EXPERT

(526) Elementele mărcii asupra cărora nu se extinde dreptul exclusiv: "IMOBIL", "EXPERT", cu excepția executării grafice deosebite.
 (591) Culori revendicate: bordo (pantone 690a2e), negru.
 (511) NCL(10-2015)
 35 - publicitate; lucrări de birou;
 36 - asigurări; afaceri financiare; afaceri monetare; afaceri imobiliare; inclusiv vânzarea-cumpărarea apartamentelor, a spațiilor comerciale, de producere, nelocative și locative; locațiune; intermedierea tranzacțiilor imobiliare;
 37 - construcții; reparații; servicii de instalații.
 (531) CFE(5) 07.03.11; 24.17.04; 24.17.25; 26.02.01; 26.03.23; 27.05.01; 29.01.12.

(111) **28765**
 (151) 2016.10.18
 (181) 2025.10.13
 (210) 037718
 (220) 2015.10.13
 (730) **BOSNALIJEK, Pharmaceutical and Chemical Industry, Joint Stock Company, BA**
 Str. Jukićeva 53, 71000 Sarajevo, Bosnia - Herțegovina
 (540)



(526) Elementele mărcii asupra cărora nu se extinde dreptul exclusiv: "Jelly", cu excepția executării grafice deosebite.
 (591) Culori revendicate: alb, verde, sur.
 (511) NCL(10-2015)
 05 - produse farmaceutice (cu excepția preparatelor farmaceutice și medicinale de uz veterinar); produse igienice pentru medicină (cu excepția produselor igienice pentru medicina de uz veterinar); substanțe și alimente dietetice de uz medical sau veterinar, alimente pentru sugari; suplimente dietetice pentru oameni și animale; plasturi și materiale pentru pansamente; materiale pentru plombarea dinților și pentru mulaje dentare; dezinfectante; produse pentru distrugerea animalelor dăunătoare; fungicide, erbicide.
 (531) CFE(5) 21.01.14; 21.03.21; 26.01.04; 26.01.16; 27.05.03; 29.01.13.

(111) **28766**
 (151) 2016.10.19
 (181) 2024.06.09
 (210) 035240
 (220) 2014.06.09
 (730) **MAGIU INTERNATIONAL S.R.L., MD**
 Str. Tighina nr. 49, bloc 3, ap. (of.) 34,
 MD-2001, Chișinău, Republica Moldova
 (540)



(526) Elementele mărcii asupra cărora nu se extinde dreptul exclusiv: "PIZZA", "RISTO-PUB", cu excepția executării grafice deosebite.
 (591) Culori revendicate: alb, negru, albastru, verde, roșu, bej, roz.
 (511) NCL(10-2014)
 35 - publicitate; gestiunea afacerilor comerciale; administrare comercială; lucrări de birou; servicii de comercializare pentru terți prestate de supermarketuri, hipermarketuri, buticuri, magazine, gherete, chioșcuri și tarabe;
 41 - educație; instruire; divertisment; activități sportive și culturale;
 43 - servicii de alimentație publică; servicii de cazare temporară.
 (531) CFE(5) 02.01.01; 02.01.11; 09.03.13; 26.01.14; 26.01.21; 27.05.11; 29.01.15.

- (111) **28770**
 (151) 2016.10.19
 (181) 2025.09.10
 (210) 037573
 (220) 2015.09.10
 (310) 86/559,181; 86/559,187; 86/559,191
 (320) 2015.03.10
 (330) US
 (730) **Home Box Office, Inc., corporație organizată și existentă conform legilor statului Delaware, US**
 1100 Avenue of the Americas, New York, New York 10036, Statele Unite ale Americii

(540)

HBO NOW

- (511) NCL(10-2015)
 (320) 2015.03.10
- 38 - servicii media mobile sub formă de transmisie electronică, difuzare și livrare a conținutului de divertisment audio, video și multimedia, inclusiv textului, datelor, imaginilor, a fișierelor audio, video și audiovizuale prin intermediul Internetului, comunicațiilor fără fir, rețelelor de comunicații electronice și rețelelor de calculator;
- 41 - servicii de divertisment sub formă de furnizarea programelor și conținutului de divertisment, și anume a filmelor, programelor de televiziune, clipurilor video, graficelor și informațiilor referitoare la filme și programe de televiziune în domeniile de comedie, dramă, acțiune, varieteu, aventură, sport, musical, evenimente curente, știri de divertisment, documentare și animație prin Internet, rețele de comunicații electronice, rețele de calculator și rețele de comunicații fără fir; divertisment on-line interactiv sub forma unui site web care să conțină prezentări fotografice, video, audio, proză, clipuri video și alte materiale multimedia nedescărcabile;
- (220) 2015.09.10
- 41 - divertisment on-line interactiv sub forma unui site web care să conțină prezentări fotografice, video, audio, proză, clipuri video și alte materiale multimedia nedescărcabile referitoare la filme și programe de televiziune în

domeniile de comedie, dramă, acțiune, varieteu, aventură, sport, musical, evenimente curente, știri de divertisment, documentare și animație; cu excepția serviciilor cu prioritate din 2015.03.10.

- (111) **28774**
 (151) 2016.11.05
 (181) 2025.01.16
 (210) 036406
 (220) 2015.01.16
 (730) **SURUCEANU Mircea, MD**
 Str. Nicolai Dimo nr. 29/2, ap. 95,
 MD-2045, Chișinău, Republica Moldova
- (540)



- (526) Elementele mărcii asupra cărora nu se extinde dreptul exclusiv: "travelusa", "md", cu excepția executării grafice deosebite.
- (591) Culori revendicate: albastru, albastru-deschis, alb.
- (511) NCL(10-2015)
 35 - publicitate; gestiunea afacerilor comerciale; administrare comercială; lucrări de birou; toate serviciile sus-menționate cu destinația SUA.
- (531) CFE(5) 07.05.02; 07.05.05; 26.04.16; 26.04.18; 27.05.08; 29.01.14.

- (111) **28776**
 (151) 2016.10.30
 (181) 2025.12.11
 (210) 038051
 (220) 2015.12.11
 (730) **Philip Morris Brands S.A.R.L., CH**
 Quai Jeanrenaud 3, CH-2000 Neuchâtel,
 Elveția

(540)



(526) Elementele mărcii asupra cărora nu se extinde dreptul exclusiv: "NO ADDED STEMS", cu excepția executării grafice deosebite.

(591) Culori revendicate: albastru, gri, alb.

(511) NCL(10-2015)

34 - tutun brut sau prelucrat; produse de tutun; țigări de foi, țigarete, cigarillos, tutun pentru rularea propriilor țigarete, tutun de pipă, tutun de mestecat, tutun de prizat, kretek; snus; înlocuitori de tutun (nu pentru uz medical); țigarete electronice; produse de tutun pentru a fi încălzite; dispozitive electronice și părți ale acestora pentru încălzirea țigaretelor sau tutunului în scopul eliberării aerosolilor ce conțin nicotină pentru inhalare; soluții de nicotină lichidă pentru utilizare în țigarete electronice; articole pentru fumători, foițe pentru țigarete, tuburi pentru țigarete, capete de țigarete, recipiente de tutun, tabachere pentru țigarete, scrumiere, pipe, dispozitive de buzunar pentru rularea țigaretelor, brichete, chibrituri.

(531) CFE(5) 05.03.01; 14.07.20; 26.01.15; 26.01.19; 29.01.13.

(111) **28780**

(151) 2016.10.30

(181) 2026.01.27

(210) 038271

(220) 2016.01.27

(730) **INVENTPROIECT S.R.L., MD**

Str. Chișinău nr. 94/1, MD-2084,
Cricova, Chișinău, Republica Moldova

(540)

DECCO

(511) NCL(10-2016)

17 - cauciuc, gutapercă, gumă, azbest, mică și înlocuitori ale acestora neprelucrate și semiprelucrate; produse din materiale plastice semiprelucrate; materiale de călăfăuire, etanșare și izolare, conducte flexibile nemetale;

35 - publicitate; gestiunea afacerilor comerciale; administrare comercială; lucrări de birou; toate serviciile sus-menționate, cu excepția serviciilor de vânzare cu amănuntul, în special vânzarea încălțămintei, îmbrăcăminte, articolelor pentru acoperirea capului, articolelor din piele și preparatelor pentru îngrijirea încălțămintei și articolelor din piele și piei de animale.

(111) **28801**

(151) 2016.10.31

(181) 2025.08.19

(210) 037479

(220) 2015.08.19

(730) **DABUR INDIA LIMITED, IN**

8/3, Asaf Ali Road, New Delhi, 110 002, India

(540)

Dabur Amla

(526) Elementele mărcii asupra cărora nu se extinde dreptul exclusiv: "Amla".

(511) NCL(10-2015)

03 - ulei pentru păr, creme de păr, produse și preparate cosmetice pentru îngrijirea părului.

(111) **28802**

(151) 2016.11.01

(181) 2025.08.14

(210) 037470

(220) 2015.08.14

(730) **ALIANȚA-VIN S.R.L., întreprindere mixtă, MD**

Str. Orhei nr. 38,
MD-3701, Strășeni, Republica Moldova

(540)

МУСКАТНЫЙ ПОЦЕЛУЙ

(526) Elementele mărcii asupra cărora nu se extinde dreptul exclusiv: "МУСКАТНЫЙ".

(511) NCL(10-2015)

33 - vinuri de muscat.

(531) CFE(5) 28.05.00.

(111) **28803**

(151) 2016.11.01

(181) 2025.09.15

(210) 037580

(220) 2015.09.15

(730) **BALABAN INTRAVEST S.R.L., societate comercială, MD**

MD-5024, Gura Căinarului, Florești, Republica Moldova

(540)

Limonada

(526) Elementele mărcii asupra cărora nu se extinde dreptul exclusiv: "Limonada", cu excepția executării grafice deosebite.

(511) NCL(10-2015)

32 - limonade.

(531) CFE(5) 02.09.01; 05.03.13; 05.03.14; 05.05.21; 27.05.07.

(111) **28804**

(151) 2016.10.31

(181) 2025.10.08

(210) 037705

(220) 2015.10.08

(730) **S.C. PERLA HARGHITEI S.A., RO**

Str. Gării nr. 600, 537265 - SÂNCRĂIENI, Jud. Harghita, România

(540)



(526) Elementele mărcii asupra cărora nu se extinde dreptul exclusiv: "SÂNCRĂIENI", "Harghitei", cu excepția executării grafice deosebite.

(591) Culori revendicate: verde, roșu, albastru.

(511) NCL(10-2015)

32 - ape minerale și gazoase și alte băuturi nealcoolice; băuturi din fructe și sucuri de fructe; siropuri și alte preparate pentru fabricarea băuturilor.

(531) CFE(5) 06.01.02; 06.19.01; 06.19.13; 06.19.16; 27.05.09; 29.01.13.

(111) **28805**

(151) 2016.10.31

(181) 2025.10.08

(210) 037707

(220) 2015.10.08

(730) **S.C. PERLA HARGHITEI S.A., RO**

Str. Gării nr. 600, 537265 - SÂNCRĂIENI, Jud. Harghita, România

(540)



(526) Elementele mărcii asupra cărora nu se extinde dreptul exclusiv: "HARGHITA", cu excepția executării grafice deosebite.

(511) NCL(10-2015)

32 - bere; ape minerale și gaze și alte băuturi nealcoolice; băuturi din fructe și sucuri de fructe; siropuri și alte preparate pentru fabricarea băuturilor.

(531) CFE(5) 24.09.02; 24.09.12; 24.09.16; 27.05.03.

(111) **28811**

(151) 2016.11.01

(181) 2025.07.10

(210) 037301

(220) 2015.07.10

(730) **CEPOI Victor, MD**

Șos. Balcani nr. 2, ap. 78,
MD-2001, Chișinău, Republica Moldova

(540)

CASA BELLA

(511) NCL(10-2015)

24 - țesături și produse textile, necuprinse în alte clase, cu excepția șervețelilor demachiate din materiale textile, batistelor din materiale textile; cuverturi de pat; cuverturi de masă.

(111) **28813**

(151) 2016.11.03

(181) 2025.12.11

(210) 038046

(220) 2015.12.11

(730) **Philip Morris Brands S.A.R.L., CH**

Quai Jeanrenaud 3, CH-2000 Neuchâtel,
Elveția

(540)



(526) Elementele mărcii asupra cărora nu se extinde dreptul exclusiv: "FILTER", "P", "R", cu excepția executării grafice deosebite.

(591) Culori revendicate: albastru de diferite nuanțe, gri de diferite nuanțe, roșu.

(511) NCL(10-2015)

34 - tutun brut sau prelucrat; produse de tutun; țigări de foi, țigarete, cigarillos, tutun pentru rularea propriilor țigarete, tutun de pipă, tutun de mestecat, tutun de prizat, kretek; snus; înlocuitori de tutun (nu pentru uz medical); țigarete electronice; produse de tutun pentru a fi încălzite; dispozitive electronice și părți ale acestora pentru încălzirea țigaretelor sau tutunului în scopul eliberării aerosolilor ce conțin nicotină pentru inhalare; soluții de nicotină lichidă pentru utilizare în țigarete electronice; articole pentru fumători, foițe pentru țigarete, tuburi pentru țigarete, capete de țigarete, recipiente de tutun, tabachere pentru țigarete, scrumiere, pipe, dispozitive de buzunar pentru rularea țigaretelor, brichete, chibrituri.

(531) CFE(5) 24.01.15; 24.01.20; 24.09.05; 25.05.03; 25.07.22; 25.12.01; 26.03.23; 29.01.15.

- (111) **28814**
 (151) 2016.11.03
 (181) 2025.12.11
 (210) 038047
 (220) 2015.12.11
 (730) **Philip Morris Brands S.A.R.L., CH**
 Quai Jeanrenaud 3, CH-2000 Neuchâtel,
 Elveția
 (540)



- (526) Elementele mărcii asupra cărora nu se extinde dreptul exclusiv: "Super", "Slims", "FILTER", "P", cu excepția executării grafice deosebite.
 (591) Culori revendicate: albastru de diferite nuanțe, gri de diferite nuanțe, roșu.
 (511) NCL(10-2015)
 34 - tutun brut sau prelucrat; produse de tutun; țigări de foi, țigarete, cigarillos, tutun pentru rularea propriilor țigarete, tutun de pipă, tutun de mestecat, tutun de prizat, kretek; snus;

înlocuitori de tutun (nu pentru uz medical); țigarete electronice; produse de tutun pentru a fi încălzite; dispozitive electronice și părți ale acestora pentru încălzirea țigaretelor sau tutunului în scopul eliberării aerosolilor ce conțin nicotină pentru inhalare; soluții de nicotină lichidă pentru utilizare în țigarete electronice; articole pentru fumători, foițe pentru țigarete, tuburi pentru țigarete, capete de țigarete, recipiente de tutun, tabachere pentru țigarete, scrumiere, pipe, dispozitive de buzunar pentru rularea țigaretelor, brichete, chibrituri.

- (531) CFE(5) 24.01.15; 24.01.20; 24.09.05; 25.05.03; 25.07.22; 25.12.01; 26.03.23; 29.01.15.

- (111) **28815**
 (151) 2016.11.03
 (181) 2025.12.08
 (210) 038090
 (220) 2015.12.08
 (730) **FORWARD INTERNATIONAL S.R.L., MD**
 Str. Industrială nr. 61,
 MD-2023, Chișinău, Republica Moldova
 (540)

Poienița

- (511) NCL(10-2015)
 29 - carne, pește, păsări și vânat; extracte din carne; fructe și legume conservate, congelate, uscate și fierte; jeleurii, dulcețuri, compoturi; ouă; lapte și produse lactate; uleiuri și grăsimi comestibile.

Lista certificatelor de înregistrare a mărcilor eliberate în noiembrie 2016

Se publică următoarele date: numărul curent, numărul de depozit, data de depozit, numărul de ordine al înregistrării, data înregistrării, clasele conform CIPS, titularul, codul țării conform normei ST.3 OMPI, numărul BOPI în care a fost publicată cererea de înregistrare

Nr. crt.	(210) Nr. de depozit	(220) Data de depozit	(111) Nr. înre- gistrării	(151) Data înregistrării	(511) Clase	(730) Titular, cod ST.3 OMPI	(441) Nr. BOPI	(442/450) Nr. BOPI
1	2	3	4	5	6	7	8	9
1	036782	2015.03.30	28681	2016.09.25	25,35	BELCIUG Veaceslav, MD	6/2015	12/2016
2	034067	2013.11.18	28709	2016.09.28	33	PIC Samuil, MD	2/2014	
3	037141	2015.06.05	28722	2016.09.25	09,35	INTEROPTIC S.R.L., societate comercială, MD	7/2015	12/2016
4	037223	2015.06.19	28723	2016.09.27	35	ALLAHVERDIEV Muharib, MD	9/2015	12/2016
5	037864	2015.11.09	28724	2016.09.30	12	ERKUNT TRACTÖR SANAYII ANONIM ŞİRKETI, TR	12/2015	
6	037012	2015.05.12	28725	2016.10.04	18,25	DÎRȚU Mihai, MD DÎRȚU Mihai, MD	6/2015	
7	036850	2015.04.06	28726	2016.10.08	35,36,38	MOCANU Radu, MD	7/2015	12/2016
8	036431	2015.01.19	28727	2016.10.03	30,43	Starbucks Corporation d/b/a Starbucks Coffee Company, corporație din statul Washington, US	4/2015	12/2016
9	037238	2015.06.22	28728	2016.10.08	01,05,35,44	CHIMAGROMARKETING S.R.L., întreprindere cu capital străin, MD	8/2015	12/2016
10	037266	2015.07.02	28729	2016.10.08	01,05,44	CHIMAGROMARKETING S.R.L., întreprindere cu capital străin, MD	8/2015	12/2016
11	037257	2015.06.25	28730	2016.10.08	03	BAGI PROFESSIONAL CLEANING PRODUCTS LTD, IL	8/2015	12/2016
12	037267	2015.07.02	28731	2016.10.08	01,05,35,44	CHIMAGROMARKETING S.R.L., întreprindere cu capital străin, MD	8/2015	12/2016
13	037283	2015.07.03	28732	2016.10.08	07,08,35	TODICA Vadim, MD	8/2015	12/2016
14	037390	2015.07.30	28733	2016.10.08	35,37	CALOREX-IMEX S.R.L., societate comercială, MD	8/2015	12/2016
15	037550	2015.09.09	28734	2016.10.08	01,07,11,12, 16,31,32,33	UJACOV Vladlen, MD	11/2015	12/2016
16	036892	2015.04.16	28735	2016.10.07	41	BRĂTESCU Ion, MD	7/2015	
17	037786	2015.10.26	28736	2016.10.07	29	MOLDRETAIL GROUP S.R.L., MD	1/2016	
18	037621	2015.09.22	28737	2016.10.07	41	BRĂTESCU Ion, MD	2/2016	
19	036610	2015.02.24	28738	2016.10.10	03,10	Ultradent Products, Inc., US	4/2015	12/2016
20	037067	2015.05.21	28739	2016.10.10	09,35,38	TOPALO Arcadie, MD	8/2015	12/2016
21	037088	2015.05.26	28740	2016.10.10	11	GALUPA Dumitru, MD	8/2015	12/2016
22	037744	2015.10.16	28741	2016.10.10	08,21	CEPOI Victor, MD	1/2016	
23	037745	2015.10.16	28742	2016.10.10	08,21	CEPOI Victor, MD	1/2016	
24	037720	2015.10.13	28743	2016.10.22	05	BOSNALIJEK, Pharmaceutical and Chemical Industry, Joint Stock Company, BA	12/2015	12/2016
25	037982	2015.11.12	28744	2016.10.11	12	FCA US LLC, a limited liability company organized and existing under the laws of the State of Delaware, US	2/2016	

1	2	3	4	5	6	7	8	9
26	037935	2015.11.23	28745	2016.10.11	12	GENERAL MOTORS LLC, a limited liability company organized and existing under the laws of the State of Delaware, US	2/2016	
27	037941	2015.11.24	28746	2016.10.11	12	GENERAL MOTORS LLC, a limited liability company organized and existing under the laws of the State of Delaware, US	2/2016	
28	037370	2015.07.22	28747	2016.10.13	32,33	EFES VITANTA MOLDOVA BREWERY S.A., întreprindere mixtă, MD	10/2015	12/2016
29	037372	2015.07.22	28748	2016.10.13	32,33	EFES VITANTA MOLDOVA BREWERY S.A., întreprindere mixtă, MD	10/2015	12/2016
30	037697	2015.10.01	28749	2016.10.13	01,02,16,17	Huntsman Advanced Materials (Switzerland) GmbH, CH	10/2015	
31	038108	2015.12.15	28750	2016.10.13	44	PANUȘ Zinaida, MD	3/2016	
32	037889	2015.11.11	28751	2016.10.12	25,35	MACOVEI Ina, MD MACOVEI Alexandru, MD	2/2016	
33	038291	2016.01.24	28752	2016.10.14	12	MITSUBISHI JIDOSHA KOGYO KABUSHIKI KAISHA, corporație organizată și existentă conform legilor Japoniei, Producători și Comercianți, JP	3/2016	
34	037484	2015.08.17	28753	2016.10.14	29,30,35	JARDAN Vladimir, MD	9/2015	12/2016
35	038242	2016.01.20	28754	2016.10.14	29	TOPORIVSCHI Ghenadie, MD	3/2016	
36	038257	2016.01.25	28755	2016.10.14	06,09,16,19,20,35	TOMAȘ Alexandr, MD	3/2016	
37	038035	2015.12.10	28756	2016.10.14	34	Reemtsma Cigarettenfabriken GmbH, DE	3/2016	
38	037807	2015.10.26	28757	2016.10.16	35,44	IMPERIAL DENT S.R.L., MD	1/2016	
39	038061	2015.12.11	28758	2016.10.16	34	Philip Morris Products S.A., CH	1/2016	
40	038115	2015.12.18	28759	2016.10.16	05,35	NGUYES SI TRUNG KY., MD	2/2016	
41	038141	2015.12.24	28760	2016.10.13	03	HANCOST PRIM S.R.L., MD	2/2016	
42	036976	2015.05.06	28761	2016.10.11	05	URSU Elena, MD	8/2015	12/2016
43	037788	2015.10.27	28762	2016.10.13	35,36,37	GUJA Oleg, MD	11/2015	12/2016
44	038172	2016.01.11	28764	2016.10.18	44	RAȚĂ DENT S.R.L., societate comercială, MD	2/2016	
45	037718	2015.10.13	28765	2016.10.18	05	BOSNALIJEK, Pharmaceutical and Chemical Industry, Joint Stock Company, BA	12/2015	12/2016
46	035240	2014.06.09	28766	2016.10.19	35,41,43	MAGIU INTERNATIONAL S.R.L., MD	7/2014	12/2016
47	038156	2015.12.15	28767	2016.10.19	03,05,35,39,44	CHIRTOACĂ Eugeniu, MD	2/2016	
48	038212	2016.01.18	28768	2016.10.19	01,05	BASF SE, DE	2/2016	
49	038000	2015.12.03	28769	2016.10.19	03	Mary Kay Inc., corporație din statul Delaware, US	2/2016	
50	037573	2015.09.10	28770	2016.10.19	38,41	Home Box Office, Inc., corporație organizată și existentă conform legilor statului Delaware, US	12/2015	12/2016
51	038153	2015.12.31	28771	2016.10.21	39	Ahmed Muhammad Nawaz, MD	2/2016	
52	038038	2015.12.10	28772	2016.10.26	01,05	Abbott Molecular Inc., US	2/2016	
53	037036	2015.05.18	28773	2016.10.27	35,36,38	MOCANU Radu, MD	8/2015	
54	036406	2015.01.16	28774	2016.11.05	35	SURUCEANU Mircea, MD	5/2015	12/2016

1	2	3	4	5	6	7	8	9
55	037961	2015.11.30	28775	2016.10.30	25,35	MAȚCHEVICI I.A., întreprindere individuală, MD	12/2015	
56	038051	2015.12.11	28776	2016.10.30	34	Philip Morris Brands S.A.R.L., CH	1/2016	12/2016
57	038191	2016.01.14	28777	2016.10.30	29	Kaufland Warenhandel GmbH & Co. KG, DE	4/2016	
58	038210	2016.01.15	28778	2016.10.30	30	GUZUN Valeriu, MD	4/2016	
59	038240	2016.01.22	28779	2016.10.30	35,38,41	POLEACOV Denis, MD	4/2016	
60	038271	2016.01.27	28780	2016.10.30	17,35	INVENTPROIECT S.R.L., MD	2/2016	12/2016
61	038282	2016.01.29	28781	2016.10.30	30	JARDAN Vladimir, MD	3/2016	
62	038292	2016.01.24	28782	2016.10.30	12	MITSUBISHI JIDOSHA KOGYO KABUSHIKI KAISHA, corporație organizată și existentă conform legilor Japoniei, Producători și Comercianți, JP	3/2016	
63	038293	2016.01.24	28783	2016.10.30	12	MITSUBISHI JIDOSHA KOGYO KABUSHIKI KAISHA, corporație organizată și existentă conform legilor Japoniei, Producători și Comercianți, JP	3/2016	
64	038294	2016.01.24	28784	2016.10.30	12	MITSUBISHI JIDOSHA KOGYO KABUSHIKI KAISHA, corporație organizată și existentă conform legilor Japoniei, Producători și Comercianți, JP	3/2016	
65	038295	2016.02.01	28785	2016.10.30	37,39,40	TERMOELECTRICA S.A., MD	3/2016	
66	038299	2016.02.02	28786	2016.10.30	05	Akciju Sabiedriba "OLAINFARM", LV	3/2016	
67	038332	2016.02.12	28787	2016.10.30	02,21,35	DAIANA-COMERT S.R.L., MD	3/2016	
68	038338	2016.02.16	28788	2016.10.30	01	KNAUF-GIPS S.R.L., întreprindere cu capital străin, MD	3/2016	
69	038342	2016.02.16	28789	2016.10.30	02	KNAUF-GIPS S.R.L., întreprindere cu capital străin, MD	3/2016	
70	038364	2016.02.12	28790	2016.10.30	05	NOVARTIS AG, CH	3/2016	
71	038375	2016.02.17	28791	2016.10.30	35	PURCEL Aureliu, MD	4/2016	
72	038389	2016.02.18	28792	2016.10.30	32,33	EFES VITANTA MOLDOVA BREWERY S.A., întreprindere mixtă, MD	3/2016	
73	038392	2016.02.19	28793	2016.10.23	33,35	ALIANȚA-VIN S.R.L., întreprindere mixtă, MD	4/2016	
74	038396	2016.02.17	28794	2016.10.30	41,43	LEOGRAND HOTEL S.R.L., MD	3/2016	
75	038413	2016.02.24	28795	2016.10.30	25,35	BURLACENCO Natalia, MD	4/2016	
76	038463	2016.02.27	28796	2016.10.30	30,31,35	DANDAR S.R.L., întreprindere mixtă, MD	4/2016	
77	038508	2016.03.16	28797	2016.10.30	03,05,10,30,35	Private Joint-Stock Company "Liktravy", UA	4/2016	
78	038511	2016.03.11	28798	2016.10.30	34	IMPERIAL UNIT S.R.L., MD	4/2016	
79	038512	2016.03.12	28799	2016.10.30	33	VINĂRIA PURCARI S.R.L., întreprindere mixtă, MD	4/2016	
80	038513	2016.03.14	28800	2016.10.30	35,41,44	MIDRIGAN Virginia, MD	4/2016	
81	037479	2015.08.19	28801	2016.10.31	03	DABUR INDIA LIMITED, IN	10/2015	12/2016
82	037470	2015.08.14	28802	2016.11.01	33	ALIANȚA-VIN S.R.L., întreprindere mixtă, MD	11/2015	12/2016
83	037580	2015.09.15	28803	2016.11.01	32	BALABAN INTRAVEST S.R.L., societate comercială, MD	10/2015	12/2016

1	2	3	4	5	6	7	8	9
84	037705	2015.10.08	28804	2016.10.31	32	S.C. PERLA HARGHITEI S.A., RO	11/2015	12/2016
85	037707	2015.10.08	28805	2016.10.31	32	S.C. PERLA HARGHITEI S.A., RO	11/2015	12/2016
86	037856	2015.11.04	28806	2016.10.31	02,03,04	WD-40 Manufacturing Company, US	2/2016	
87	038032	2015.12.09	28807	2016.10.31	18,25	Pierre Balmain S.A., FR	2/2016	
88	036857	2015.04.08	28808	2016.10.31	05,42	Biogen MA Inc., a Massachusetts corporation, US	8/2015	
89	037712	2015.10.09	28809	2016.10.31	03	Colgate-Palmolive Company, a Delaware company, US	3/2016	
90	038517	2016.03.14	28810	2016.10.31	33,35	SĂLCUȚA S.R.L., întreprindere mixtă, MD	4/2016	
91	037301	2015.07.10	28811	2016.11.01	24	CEPOI Victor, MD	10/2015	12/2016
92	037298	2015.07.13	28812	2016.11.03	41	CODREANU Igor, MD	9/2015	
93	038046	2015.12.11	28813	2016.11.03	34	Philip Morris Brands S.A.R.L., CH	1/2016	12/2016
94	038047	2015.12.11	28814	2016.11.03	34	Philip Morris Brands S.A.R.L., CH	1/2016	12/2016
95	038090	2015.12.08	28815	2016.11.03	29	FORWARD INTERNATIONAL S.R.L., MD	1/2016	12/2016
96	038328	2016.02.11	28816	2016.11.03	02,39	CLEBER S.R.L., firmă, MD	3/2016	
97	038363	2016.02.12	28817	2016.11.03	05	NOVARTIS AG, CH	3/2016	
98	038445	2016.02.22	28818	2016.11.03	33	RENAISSANCE PERFECT S.R.L., întreprindere cu capital străin, MD	4/2016	
99	036209	2014.12.05	28830	2016.11.09	35,41,42,45	Camera de Comerț Americană din Moldova, asociație patronală, MD	1/2015	

Lista mărcilor reînnoite

Se publică următoarele date: numărul curent, numărul înregistrării reînnoite, data expirării termenului de reînnoire, clasele conform CIPS, titularul și adresa, codul țării conform normei ST.3 OMPI, numerele BOPI în care au fost publicate cererea de înregistrare a mărcii și marca înregistrată

Nr. crt.	(116) Nr. înregistrării reînnoite	(186) Data expirării reînnoirii	(511) Clase	(730) Titular și adresă, cod ST.3 OMPI	(442) Nr. BOPI	(450) Nr. BOPI
1	2	3	4	5	6	7
1	2R 4776	2026.10.25	07,08,09,10,11,12,16,35,41,42	Agencia de Stat pentru Proprietatea Intelectuală, MD Str. Andrei Doga nr. 24, bloc 1, MD-2024, Chișinău, Republica Moldova	3/1997	8/1997
2	2R 4905	2026.05.15	04	SHELL BRANDS INTERNATIONAL AG, CH Baarermatte, 6340 Baar, Elveția	4/1997	9/1997
3	2R 5074	2026.05.30	08	Edgewell Personal Care Brands, LLC, US 6 Research Drive, Shelton, Connecticut 06484, Statele Unite ale Americii	5/1997	10/1997
4	2R 5075	2026.06.17	03	Edgewell Personal Care Brands, LLC, US 6 Research Drive, Shelton, Connecticut 06484, Statele Unite ale Americii	5/1997	10/1997

1	2	3	4	5	6	7
5	2R 5109	2026.09.03	33	CRICOVA S.A., combinat de vinuri, MD Str. Ungureanu nr. 1, MD-2084, Cricova, Chişinău, Republica Moldova	3/1997	11/1997
6	2R 5183	2026.07.23	08	Edgewell Personal Care Brands, LLC, US 6 Research Drive, Shelton, Connecticut 06484, Statele Unite ale Americii	6/1997	12/1997
7	2R 5184	2026.07.23	08	Edgewell Personal Care Brands, LLC, US 6 Research Drive, Shelton, Connecticut 06484, Statele Unite ale Americii	6/1997	12/1997
8	2R 5185	2026.07.23	08	Edgewell Personal Care Brands, LLC, US 6 Research Drive, Shelton, Connecticut 06484, Statele Unite ale Americii	6/1997	12/1997
9	2R 5186	2026.07.23	08	Edgewell Personal Care Brands, LLC, US 6 Research Drive, Shelton, Connecticut 06484, Statele Unite ale Americii	6/1997	12/1997
10	2R 5187	2026.07.23	08	Edgewell Personal Care Brands, LLC, US 6 Research Drive, Shelton, Connecticut 06484, Statele Unite ale Americii	6/1997	12/1997
11	2R 5188	2026.07.23	08	Edgewell Personal Care Brands, LLC, US 6 Research Drive, Shelton, Connecticut 06484, Statele Unite ale Americii	6/1997	12/1997
12	2R 5237	2026.09.09	14	Kabushiki Kaisha Mikimoto (also trading as K. Mikimoto & Co., Ltd.), JP 5-5, Ginza 4-chome, Chuo-ku, Tokyo, Japonia	7/1997	1/1998
13	2R 5238	2026.09.09	14	Kabushiki Kaisha Mikimoto (also trading as K. Mikimoto & Co., Ltd.), JP 5-5, Ginza 4-chome, Chuo-ku, Tokyo, Japonia	7/1997	1/1998
14	2R 5268	2026.09.03	33	EURO-ALCO S.R.L., întreprindere mixtă, MD Str. Bucuriei nr. 20, MD-2004, Chişinău, Republica Moldova	8/1997	1/1998
15	2R 5602	2026.12.30	09,35,39, 42	AV ELECTRONIC S.R.L., întreprindere cu capital străin, MD Bd. Ştefan cel Mare şi Sfânt nr. 3, MD-2001, Chişinău, Republica Moldova	12/1997	5/1998
16	2R 5735	2026.09.16	33	EURO-ALCO S.R.L., întreprindere mixtă, MD Str. Bucuriei nr. 20, MD-2004, Chişinău, Republica Moldova	2/1998	8/1998
17	2R 5879	2026.09.12	33	AROMA S.A., MD Str. Toma Ciorbă nr. 38, MD-2004, Chişinău, Republica Moldova	9/1997	10/1998
18	R 15711	2026.08.11	43	Caffé Nero Group Limited, GB 3 Neal Street, 2 nd Floor, London WC2H 9PU, Regatul Unit	7/2007	12/2007
19	R 15815	2026.08.01	30,35	PANINELLA S.R.L., societate comercială, MD Str. Albişoara nr. 68, MD-2005, Chişinău, Republica Moldova	8/2007	1/2008
20	R 15830	2026.08.16	18,35	Le Sportsac, Inc., (a Nevada Corporation), US 9490 Gateway Drive, Suite 200, Reno, Nevada 89521, Statele Unite ale Americii	8/2007	1/2008
21	R 15840	2026.10.12	33	CASCADVIN S.R.L., MD Str. Petre Ungureanu nr. 2a, MD-2019, Chişinău, Republica Moldova	8/2007	1/2008
22	R 15976	2026.10.02	29	CARMEZ S.A., MD Str. Munceşti nr. 121, MD-2002, Chişinău, Republica Moldova	9/2007	2/2008
23	R 16076	2026.09.29	03	Mary Kay Inc., corporație din statul Delaware, US 16251 Dallas Parkway, Addison, Texas 75001, Statele Unite ale Americii	9/2007	3/2008
24	R 16152	2026.11.06	33	GSH Trademarks Limited, CY Afroditis, 25, 2 nd floor, office 204, Nicosia, Cipru	10/2007	3/2008
25	R 16519	2026.12.11	29,30,32	TIAXIM GRUP S.R.L., MD Str. Paris nr. 53, bloc 1, ap. 65, MD-2051, Chişinău, Republica Moldova	1/2008	6/2008
26	R 16859	2026.09.29	09,35	LUXOTTICA GROUP S.p.A., IT Via Cesare Cantu, 2, 20123 Milano, Italia	9/2007	9/2008

1	2	3	4	5	6	7
27	R 17069	2026.09.18	01,19,37,39, 40,42,43	TITAN R.M. S.R.L., firmă de producție și comerț, MD Bd. Ștefan cel Mare și Sfânt nr. 62, MD-2001, Chișinău, Republica Moldova	5/2008	10/2008
28	R 17693	2026.08.21	07,09,11, 12,17	Herth + Buss Fahrzeugteile GmbH & Co. KG, DE Dieselstraße 2-4 DE-63150 Heusenstamm, Germania	10/2008	3/2009
29	R 18235	2026.11.24	35,37	ECOLUX S.R.L., societate comercială, MD Str. 31 August nr. 79/1, ap. 29, MD-2012, Chișinău, Republica Moldova	10/2008	8/2009
30	R 19952	2026.08.09	03,05,09,10, 16,41,44	BAUSCH & LOMB INCORPORATED, US 1400 N. Goodman St., Rochester, NY 14609, Statele Unite ale Americii	1/2010	8/2010

IV

Indicații geografice, denumiri de origine, specialități tradiționale garantate / Geographical indications, appellations of origin, traditional specialties guaranteed

Protecția juridică a indicațiilor geografice, a denumirilor de origine și a specialităților tradiționale garantate pe teritoriul Republicii Moldova se asigură în temeiul înregistrării lor la AGEPI, în modul stabilit de Legea nr. 66-XVI din 27.03.2008 privind protecția indicațiilor geografice, denumirilor de origine și specialităților tradiționale garantate, sau în baza tratatelor internaționale, inclusiv a acordurilor bilaterale, la care Republica Moldova este parte.

Înregistrarea denumirii de origine sau a indicației geografice generează apariția dreptului de utilizare a acestora. Denumirea de origine și indicația geografică înregistrate nu pot fi cesionate, licențiate și nu pot face obiectul unor drepturi reale.

Orice persoană fizică sau juridică din aria geografică corespunzătoare care produce și/sau prelucrează, și/sau prepară produse în conformitate cu prevederile caietului de sarcini pentru o denumire de origine protejată sau pentru o indicație geografică protejată poate depune la AGEPI o cerere privind acordarea dreptului de utilizare a acesteia.

În prezenta Secțiune se publică: datele privind cererile de înregistrare a indicațiilor geografice, denumirilor de origine, specialităților tradiționale garantate; indicațiile geografice, denumirile de origine și specialitățile tradiționale garantate cărora li s-a acordat protecție pe teritoriul Republicii Moldova; datele referitoare la deținătorii dreptului de utilizare a denumirii de origine protejate sau a indicației geografice protejate și cele referitoare la producătorii specialității tradiționale garantate.

Legal protection of geographical indications, appellations of origin and traditional specialties guaranteed in the Republic of Moldova shall be afforded on the basis of registration with the AGEPI, as established by Law No. 66-XVI of 27.03.2008 on the Protection of Geographical Indications, Appellations of Origin and Traditional Specialties Guaranteed, or under international treaties, including bilateral agreements, to which the Republic of Moldova is party.

Registration of an appellation of origin or a geographical indication generates the right to use thereof. A registered appellation of origin or a geographical indication may not be assigned, licensed and it may not form a subject matter of any real rights.

Any natural or legal person from the respective geographical area, who produces and/or processes and/or prepares products conforming to the specification for a protected appellation of origin or protected geographical indication, shall be entitled to apply to AGEPI, seeking to be granted the right to use it.

In this Section shall be published: data on applications for registration of geographical indications, appellations of origin, traditional specialties guaranteed; geographical indications, appellations of origin and traditional specialties guaranteed that have been granted protection in the Republic of Moldova; data on owners of the right to use a protected appellation of origin or geographical indication and those on producers of traditional specialty guaranteed.

Lista denumirilor de origine cărora le-a fost acordată protecție în Republica Moldova, în luna noiembrie 2016, conform Aranjamentului de la Lisabona privind protecția denumirilor de origine a produselor și înregistrarea lor internațională

Se publică următoarele date: numărul curent, numărul și data înregistrării internaționale, țara de origine a denumirii pentru care se solicită protecție (codul țării conform normei ST.3 OMPI), denumirea de origine a produsului și transliterarea acesteia în grafie latină, dacă este cazul, traducerea acesteia în limbile franceză, engleză și rusă în redacția Biroului Internațional al OMPI și traducerea în română, denumirea produsului

Nr. crt.	Nr. și data înregistrării	Codul țării	Denumirea de origine	Transliterarea/traducerea	Produsul
1	2	3	4	5	6
1	AO 1037 2016.03.16	IT	PANTELLERIA	Pantelleria / Pantelleria / Вино Пантеллерия / Pantelleria	Vin
2	AO 1038 2016.03.16	IT	TREBBIANO D'ABRUZZO	Trebbiano d'Abruzzo / Trebbiano d'Abruzzo / Вино Треббьяно д'Абруццо / Trebbiano d'Abruzzo	Vin
3	AO 1039 2016.03.16	IT	MELANNURCA CAMPANA	Pomme Melannurca de Campanie / Apple Melannurca from Campania / Яблоки "Аннурка" из области Кампания / Mere Melannurca din Campania	Mere
4	AO 1040 2016.03.16	IT	PROSCIUTTO VENETO BERICO-EUGANEO	Jambon Veneto Berico-euganeo / Veneto Berico-euganeo ham / Сыровяленая ветчина из области Венето / Jambon Veneto Berico-euganeo	Jambon
5	AO 1041 2016.03.16	IT	MONTEPULCIANO D'ABRUZZO	Montepulciano d'Abruzzo / Montepulciano d'Abruzzo / Вино Монтепульчано д'Абруццо / Montepulciano d'Abruzzo	Vin
6	AO 1042 2016.03.16	IT	SOPRESSA VICENTINA	Saucisson de Vicenza / Processed sausage from Vicenza / Сыровяленая колбаса свиная из провинции Виченца „Сопресса Вичентина" / Salam Sopressa din Vicenza	Produse din carne
7	AO 1043 2016.03.17	IT	FORMAI DE MUT DELL'ALTA VAL BREMBANA	Fromage de la Haute Vallée Brembana / Cheese from the Alta Val Brembana / Вареный прессованный сыр из цельного сырого коровьего молока «Формаи-де-Мут» высокогорной Альпийской долины Валь-Брембана» / Cașcaval din Alta Val Brembana	Brânzeturi
8	AO 1044 2016.03.17	IT	SALICE SALENTINO	Salice Salentino / Salice Salentino / Вино Саличе Салентино / Salice Salentino	Vin
9	AO 1045 2016.03.17	IT	BARBERA D'ASTI	Barbera d'Asti/ Barbera d'Asti / Барбера д'Асти / Barbera d'Asti	Vin
10	AO 1046 2016.03.17	IT	SANNIO	Sannio / Sannio / Вино Саннио / Sannio	Vin

1	2	3	4	5	6
11	AO 1047 2016.03.17	IT	CONEGLIANO VALDOBBIADENE - PROSECCO / CONEGLIANO - PROSECCO / VALDOBBIADENE - PROSECCO	Conegliano Valdobbiadene - Prosecco / Conegliano-Prosecco / Valdobbiadene – Prosecco / Conegliano Valdobbiadene - Prosecco / Conegliano - Prosecco / Valdobbiadene – Prosecco / Вино Конельяно Вальдобьядене - Просекко / или Конельяно - Просекко / или Вальдобьядене –Просекко / Conegliano Valdobbiadene - Prosecco / Conegliano-Prosecco / Valdobbiadene - Prosecco	Vin
12	AO 1048 2016.03.17	IT	CANNONAU DI SARDEGNA	Cannonau di Sardegna / Cannonau di Sardegna / Вино Каннонау ди Сарденья / Cannonau di Sardegna	Vin
13	AO 1049 2016.03.17	IT	BASILICO GENOVESE	Basilic génois / Basil from Genoa / Базилик из Генуи "Базилико Дженовезе" / Busuioc genovez	Busuioc în stare proaspătă
14	AO 1050 2016.03.17	IT	COLLI ORIENTALI DEL FRIULI PICOLIT	Colli Orientali del Friuli Picolit / Colli Orientali del Friuli Picolit / Вино Колли Ориентали дель Фриули / Colli Orientali del Friuli Picolit	Vin
15	AO 1051 2016.03.17	IT	ORVIETO	Orvieto / Orvieto / Вино Орвието / Orvieto	Vin
16	AO 1052 2016.03.17	IT	LIMONE DI SIRACUSA	Citron de Syracuse / Siracusa lemon / Лимоны "Сиракуза" / Lămâi Siracusa	Lămâi în stare proaspătă
17	AO 1053 2016.03.17	IT	UMBRIA	Umbria / Umbria Оливковое масло "Умбрия" / Umbria	Ulei de măslină extravirgin
18	AO 1054 2016.03.17	IT	ARANCIA DI RIBERA	Orange de Ribera / Ribera oranges / Апельсины "Рибера" / Portocale Ribera	Portocale
19	AO 1055 2016.03.17	IT	NOCCIOLA DI GIFFONI	Noisette de Giffoni / Giffoni hazelnuts / Лесной орех (фундук) "Джиффони" / Alune de pădure Giffoni	Alune
20	AO 1056 2016.03.17	IT	RAGUSANO	Fromage Ragusano / Ragusano Cheese / Полутвердый сыр "Рагузано" / Cașcaval Ragusano	Brânzeturi
21	AO 1057 2016.03.17	IT	AGLIO BIANCO POLESANO	Ail blanc Polesano / Polesano white garlic / Белый чеснок "Полезано" / Usturoi alb Polesano	Usturoi
22	AO 1058 2016.03.17	IT	BITTO	Fromage Bitto / Bitto Cheese / Вареный прессованный сыр из коровьего Молока «Битто» из области Ломбардия / Cașcaval Bitto	Brânzeturi
23	AO 1059 2016.03.17	IT	CHIANTI CLASSICO	Chianti Classico / Chianti Classico / Вино Кьянти Классико / Chianti Classico	Vin
24	AO 1060 2016.03.17	IT	ALTO ADIGE / DELL'ALTO ADIGE (SÜDTIROL SÜDTIROLER)	Alto Adige / dell'Alto Adige (Südtirol Südtiroler) / Alto Adige / dell'Alto Adige (Südtirol Südtiroler) / Вино Альто Адидже или Дель Альто Адидже (Зюдтироль Зюдтиролер) / Alto Adige / dell'Alto Adige (Südtirol Südtiroler)	Vin

V

Design industrial / Industrial design

Protecția juridică a desenelor și modelelor industriale în Republica Moldova se asigură în modul stabilit de Legea nr. 161-XVI din 12 iulie 2007 privind protecția desenelor și modelelor industriale.

Cererea de înregistrare a desenului sau modelului industrial se depune la AGEPI, personal sau prin reprezentant, de către persoana care dispune de dreptul asupra desenului sau modelului industrial. Cererea trebuie să conțină documentele prevăzute la art. 32(1), (2) din Lege.

Datele privind cererile de înregistrare depuse, desenele și modelele industriale înregistrate, certificatele de înregistrare a desenelor și modelelor industriale eliberate și desenele și modelele industriale reînnoite prin procedura națională se publică în prezenta Secțiune.

Desenele și modelele industriale înregistrate și reînnoite conform Aranjamentului de la Haga, la care Republica Moldova este parte, se publică în Buletinul de Desene și Modele Internaționale ("Bulletin des dessins et modes internationaux / International Designs Bulletin / Boletín de Dibujos y Modelos Internacionales"). Buletinul include atât datele bibliografice în limbile franceză, engleză și spaniolă, cât și reproducerea desenelor și modelelor industriale înregistrate și este expus pe Internet pe site-ul OMPI, accesibil publicului. În BOPI se publică listele acestor desene și modele industriale înregistrate în Republica Moldova, aranjate în ordinea numerelor de înregistrare internațională și a claselor CIDMI, precum și ale celor reînnoite în Republica Moldova, aranjate în ordinea numerelor de înregistrare internațională.

Ponderea semantică a părții verbale ce se conține în desenele sau modelele industriale nu se protejează.

Legal protection of industrial designs in the Republic of Moldova is provided in the mode established by Law No. 161-XVI of July 12, 2007 on the Protection of Industrial Designs.

The industrial design application shall be filed with the AGEPI, in person or through a representative, by the person to whom the right to the industrial design belongs. The application shall contain the documents provided for in Art. 32(1), (2) of the Law.

Data on filed industrial design applications, registered industrial designs, issued industrial design registration certificates, and industrial designs renewed under the national procedure shall be published in this Section.

Industrial designs registered and renewed under the Hague Agreement, to which the Republic of Moldova is party, shall be published in the Bulletin des dessins et modes internationaux / International Designs Bulletin / Boletín de Dibujos y Modelos Internacionales. The Bulletin comprises both bibliographic data in French, English and Spanish and registered industrial design reproductions and is exposed over the Internet on the WIPO site, accessible to the public. In BOPI shall be published the lists of industrial designs registered in the Republic of Moldova, arranged in the order of international registration numbers and ICID classes, as well as of those renewed in the Republic of Moldova, arranged in the order of international registration numbers.

The semantic portion of the verbal part contained in the industrial designs is not protected.

**CODURILE INID PENTRU IDENTIFICAREA DATELOR BIBLIOGRAFICE
REFERITOARE LA DESENE ȘI MODELE INDUSTRIALE, CONFORM NORMEI ST. 80 OMPI**

**LIST OF INID CODES CONCERNING BIBLIOGRAPHIC DATA RELATING
TO INDUSTRIAL DESIGNS, ACCORDING TO WIPO STANDARD ST. 80**

- (11) Numărul certificatului**
Number of the certificate
- (15) Data înregistrării**
Date of the registration
- (18) Data prevăzută de expirare a termenului de valabilitate a înregistrării**
Expected expiration date of the registration
- (20) Numărul desenului și modelului industrial**
Number of the industrial design
- (21) Numărul de depozit**
Number of the application
- (22) Data de depozit**
Date of filing of the application
- (23) Data priorității de expunere**
Date of the exhibition priority
- (28) Numărul de desene și modele industriale**
Number of industrial designs
- (30) Date referitoare la prioritate conform Convenției de la Paris**
Data relating to priority under the Paris Convention
- (31) Numărul cererii prioritare**
Number of the priority application
- (32) Data de depozit a cererii prioritare**
Date of filing of the priority application
- (33) Țara cererii prioritare, codul conform normei ST. 3 OMPI**
Country of the priority application, code according to WIPO Standard ST. 3
- (43) Data publicării cererii de înregistrare a desenului și modelului industrial**
Date of publication of the application for the registration of the industrial design
- (44) Data publicării hotărârii de înregistrare a desenului și modelului industrial**
Date of publication of the decision on registration of the industrial design
- (45) Data eliberării certificatului**
Date of issuance of the certificate
- (46) Data de expirare a termenului de amânare a publicării**
Date of expiration of deferment
- (51) Clasificarea internațională a desenelor și modelelor industriale (clasa și subclasa Clasificării de la Locarno)**
International Classification for Industrial Designs (classes and subclasses of the Locarno Classification)
- (54) Indicarea produsului**
Designation of product
- (55) Reprezentarea desenului și modelului industrial**
Reproduction of the industrial design
- (57) Culorile revendicate**
Indication of colors claimed

- (62) Numărul cererii divizionare
Number of the divisional application
- (71) Numele/denumirea și adresa solicitantului (solicitanților), codul țării conform normei ST. 3 OMPI
Name and address of the applicant(s), code of the country according to WIPO Standard ST. 3
- (72) Numele autorului (autorilor), codul țării conform normei ST. 3 OMPI
Name of the author(s), code of the country according to WIPO Standard ST. 3
- (73) Numele/denumirea și adresa titularului (titularilor), codul țării conform normei ST. 3 OMPI
Name and address of the owner(s), code of the country according to WIPO Standard ST. 3
- (74) Numele mandatarului autorizat
Name of the patent attorney
- (80) Datele de depozit internațional conform Aranjamentului de la Haga
Data related to the international registration of industrial designs under the Hague Agreement

**CODURILE OMPI PENTRU CODIFICAREA TITLURILOR INFORMAȚIILOR
REFERITOARE LA DESENE ȘI MODELE INDUSTRIALE, PUBLICATE
ÎN BULETINUL OFICIAL DE PROPRIETATE INTELECTUALĂ CONFORM NORMEI ST. 17**

**WIPO CODES ON CODING OF HEADINGS OF ANNOUNCEMENTS CONCERNING
INDUSTRIAL DESIGNS PUBLISHED IN THE OFFICIAL BULLETIN OF INTELLECTUAL
PROPERTY IN ACCORDANCE WITH THE STANDARD ST. 17**

- BA1L** Cereri de înregistrare a desenelor și modelelor industriale publicate
Applications for the registration of published industrial designs
- BA1L** Lista cererilor de înregistrare a desenelor și modelelor industriale publicate, aranjate în ordinea numerelor de înregistrare (semestrial)
List of published applications for the registration of published industrial designs, grouped in accordance with the numerical index (half-yearly)
- BA1L** Lista cererilor de înregistrare a desenelor și modelelor industriale publicate, aranjate în ordinea claselor CIDMI (semestrial)
List of published applications for the registration of published industrial designs, grouped in accordance with the ICID classes (half-yearly)
- FF4L** Lista desenelor și modelelor industriale înregistrate
List of registered industrial designs
- FF4L** Lista desenelor și modelelor industriale înregistrate, aranjate în ordinea numerelor de înregistrare (semestrial)
List of registered industrial designs, grouped according to the numerical index (half-yearly)
- FF4L** Lista desenelor și modelelor industriale înregistrate, aranjate în ordinea claselor CIDMI (semestrial)
List of registered industrial designs, grouped in accordance with the ICID classes (half-yearly)
- FA9L** Lista desenelor și modelelor industriale retrase
List of withdrawn industrial designs
- FC9L** Lista desenelor și modelelor industriale respinse
List of refused industrial designs
- FG4L** Lista certificatelor de înregistrare a desenelor și modelelor industriale eliberate
List of issued industrial design certificates

- FG4L** Lista desenelor și modelelor industriale înregistrate conform Aranjamentului de la Haga, aranjate în ordinea numerelor de înregistrare internațională (lunar, semestrial)
List of industrial designs registered under the Hague Agreement, grouped in accordance with international numerical index (monthly, half-yearly)
- FG4L** Lista desenelor și modelelor industriale înregistrate conform Aranjamentului de la Haga, aranjate în ordinea claselor CIDMI (lunar, semestrial)
List of industrial designs registered under the Hague Agreement, grouped in accordance with the ICID classes (monthly, half-yearly)
- ND4L** Lista desenelor și modelelor industriale reînnoite
List of renewed industrial designs
- ND4L** Lista desenelor și modelelor industriale reînnoite conform Aranjamentului de la Haga
List of industrial designs renewed under the Hague Agreement
- MG4L** Lista titularilor decăzuți din drepturi prin neachitarea taxelor de eliberare a certificatelor de înregistrare a desenelor și modelelor industriale
List of owners deprived of rights by non-payment of fees for issuance of industrial design registration certificates
- MK4L** Lista certificatelor de înregistrare a desenelor și modelelor industriale al căror termen de valabilitate a expirat (inclusiv termenul de grație)
List of industrial design certificates the term of validity of which has expired (including the grace period)
- NF4L** Lista certificatelor de înregistrare a desenelor și modelelor industriale revalidate
List of revalidated industrial design certificates

BA1L Cereri de înregistrare a desenelor și modelelor industriale / Applications for registration of industrial designs

Orice persoană interesată are dreptul să depună la AGEPI opoziții sau observații motivate împotriva înregistrării desenelor sau modelelor industriale în termen de 3 luni de la data publicării acestor cereri în BOPI, dacă este îndeplinită cel puțin una din condițiile prevăzute la art. 26(1) din Legea nr. 161-XVI din 12 iulie 2007 privind protecția desenelor și modelelor industriale.

Cererile de înregistrare a desenelor/modelelor industriale se publică în BOPI în ordinea claselor conform Clasificării de la Locarno.

Any person concerned may file with the AGEPI reasoned oppositions or observations against registration of industrial designs within 3 months following the date of publication of those applications in BOPI, if at least one of the conditions set forth in Art. 26(1) of the Law No. 161-XVI of July 12, 2007 on the Protection of Industrial Designs has been met.

The applications for registration of the industrial designs shall be published in BOPI in the order of classes in accordance with the Locarno Classification.

(51) **LOC (10) Cl. 09-01, 03; 19-08**

(21) f 2016 0021

(22) 2016.05.11

(31) f20160004

(32) 2016.01.19

(33) BY

(28) 5

(57) Culori revendicate:

desenul 1 - alb, galben, albastru;

desenul 2 - alb, galben, albastru, roșu;

desenul 3 - alb, galben, albastru, roșu,

cafeniu;

desenul 4 - alb, galben, albastru, roșu,

cafeniu, verde;

desenul 5 - alb, galben, albastru, roșu,

cafeniu, verde

(71) Otrîtoe ačionernoje obščestvo "Savuščin product", BY

Ul. Ianchi Cupalî, 118, g. Brest, 224028, Belarus

(72) Ermacenco Anna Vladimirovna, BY

(74) SOCOLOVA Olga

(54) **Ambalaje pentru produse alimentare**

(55)

Remarcă: ponderea semantică a părții verbale nu se protejează.



1.1

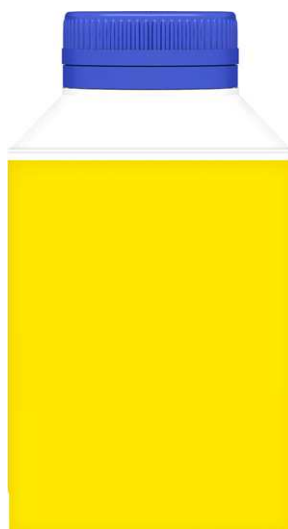

1.2



1.3



1.4

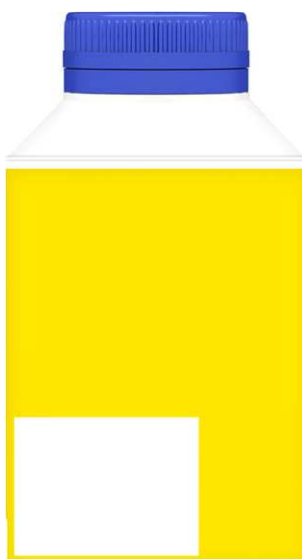

1.5



1.6

(21) f 2016 0021



2.1

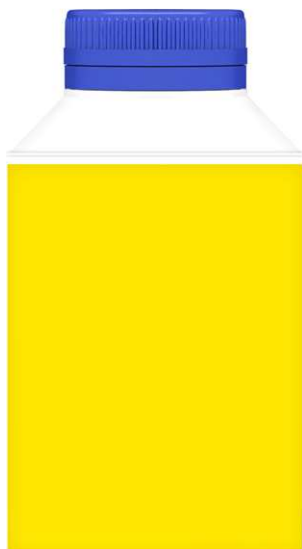

2.2



2.3



2.4



2.5



2.6



3.1



3.2



3.3

(21) f 2016 0021



3.4



3.5



3.6



4.1

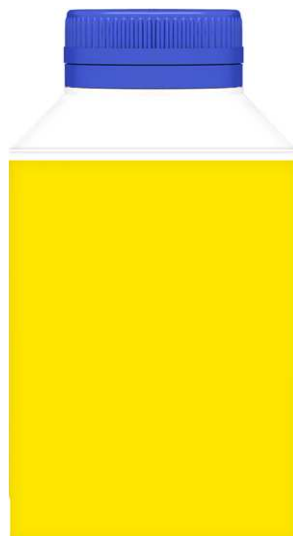

4.2



4.3



4.4

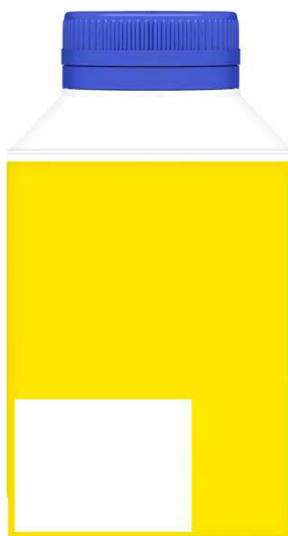

4.5



4.6

(21) f 2016 0021



5.1

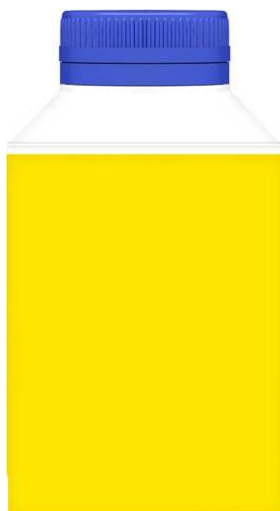

5.2



5.3



5.4

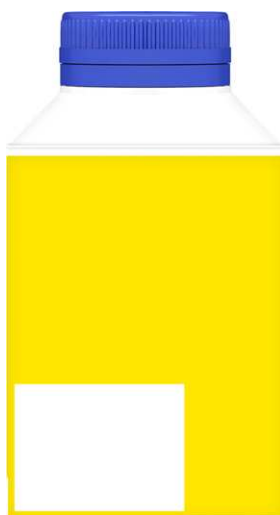

5.5



5.6

(51) **LOC (10) Cl. 09-01**

(21) f 2016 0048

(22) 2016.09.02

(28) 1

(55)

(71) DOMINOS S.R.L., MD

Str. Ștefan cel Mare nr. 3, MD-3701,

Strășeni, Republica Moldova

(54) **Sticlă**

(21) f 2016 0048

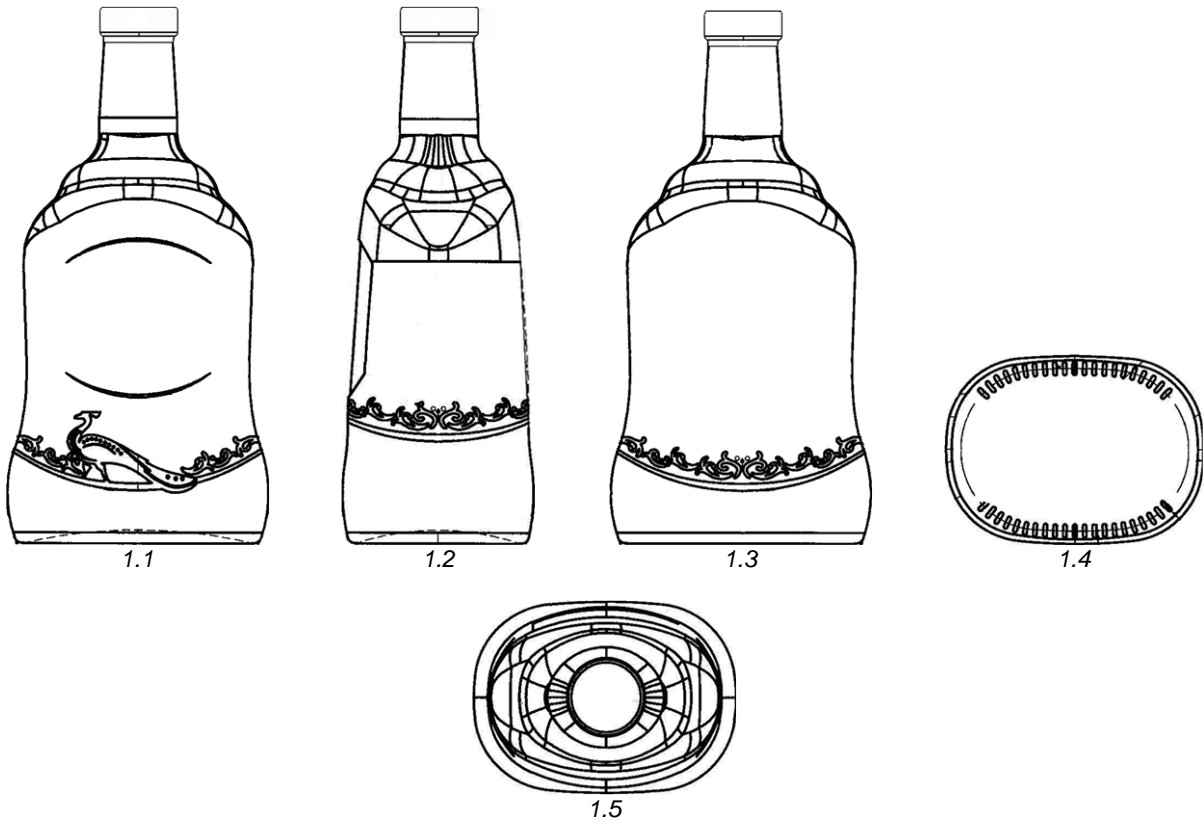

(51) **LOC (10) Cl. 09-01**

(21) f 2016 0049

(22) 2016.09.22

(28) 1

(55)

(71) CHIRMICI Denis, MD

Str. Limbii Materne nr. 17, MD-5903, Făleşti,
Republica Moldova

(54) **Butelie din sticlă**

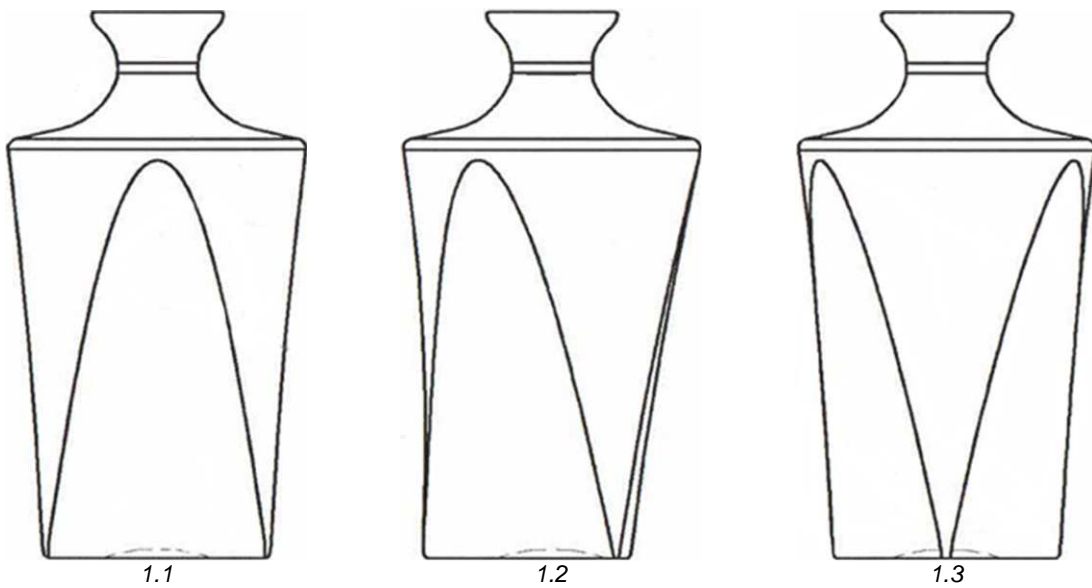

(21) f 2016 0049

(51) **LOC (10) Cl. 09-03; 19-08**

(21) f 2016 0023

(22) 2016.05.11

(31) f20160005

(32) 2016.01.19

(33) BY

(28) 10

(57) Culori revendicate:

modelul 1 - alb, galben, albastru;

modelul 2 - alb, galben, albastru, violet;

modelul 3 - alb, galben, albastru, violet, roșu, cafeniu;

modelul 4 - alb, galben, albastru, violet, roșu, cafeniu, verde;

modelul 5 - alb, galben, albastru, violet, roșu, cafeniu, verde;

modelul 6 - alb, galben, albastru;

modelul 7 - alb, galben, albastru, roșu;

modelul 8 - alb, galben, albastru, roșu, cafeniu, verde;

modelul 9 - alb, galben, albastru, roșu, cafeniu, verde;

modelul 10 - alb, galben, albastru, roșu, cafeniu, verde

(71) Otrcritee acționernoe obșcestvo "Savușchin product", BY

Ul. Ianchi Cupali, 118, g. Brest, 224028, Belarus

(72) Ermacenco Anna Vladimirovna, BY

(74) SOCOLOVA Olga

(54) **Ambalaje pentru produse alimentare**

(55)

Remarcă: ponderea semantică a părții verbale nu se protejează.

1.1



1.2

(21) f 2016 0023



1.3



1.4



1.5



1.6



2.1



2.2

(21) f 2016 0023



2.3



2.4



2.5



2.6



3.1



3.2

(21) f 2016 0023



3.3



3.4



3.5



3.6



4.1



4.2

(21) f 2016 0023



4.3



4.4



4.5



4.6



5.1



5.2

(21) f 2016 0023



5.3



5.4



5.5



5.6



6.1



6.2

(21) f 2016 0023



6.3



6.4



6.5



6.6



7.1



7.2

(21) f 2016 0023



7.3



7.4



7.5



7.6



8.1



8.2

(21) f 2016 0023



8.3



8.4



8.5



8.6



9.1



9.2

(21) f 2016 0023



9.3



9.4



9.5



9.6



10.1



10.2

(21) f 2016 0023



10.3



10.4



10.5



10.6

(51) **LOC (10) Cl. 09-03**

(21) f 2016 0051

(22) 2016.09.28

(28) 3

(71)(72) ALBU Veaceslav, MD

Str. G. Alexandrescu nr. 6, ap. 37,

MD-2008, Chişinău, Republica Moldova

(74) BODIUL Tatiana

(54) **Cutii decorative**

(55)

Remarcă: ponderea semantică a părții verbale nu se protejează.

(21) f 2016 0051



1.1



1.2



1.3



1.4

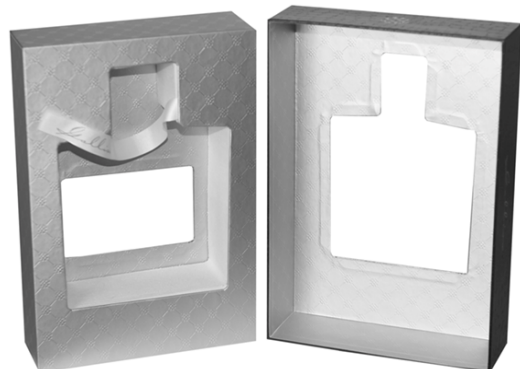

1.5



2.1

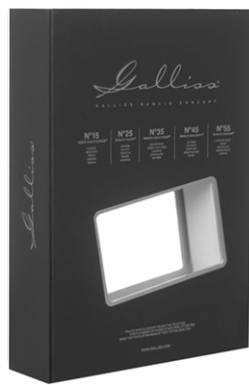

2.2



2.3



2.4

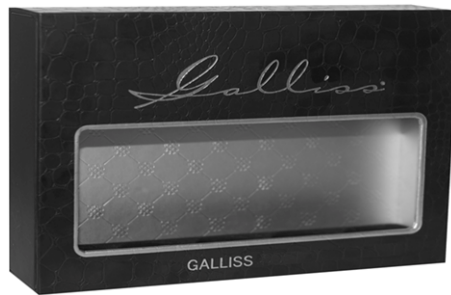

3.1

(21) f 2016 0051

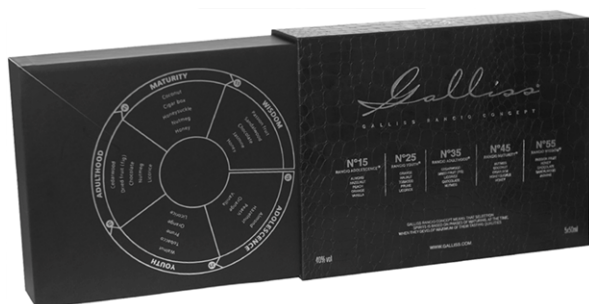

3.2



3.3



3.4

(51) **LOC (10) Cl. 09-03; 19-08**

(21) f 2016 0053

(22) 2016.10.20

(28) 2

(57) Culori revendicate:

modelul 1 - albastru de diferite nuanțe,
cafeniu, gri, negru;

modelul 2 - albastru de diferite nuanțe,
cafeniu, gri, negru

(71) UNIDENAGRO S.R.L., MD

Str. Independenței nr. 6, MD-3715, Cojușna,
Strășeni, Republica Moldova

(74) CIUBUC Iulia

(54) **Element decorativ pentru ambalaj,
ambalaj**

(55)

Remarcă: ponderea semantică a părții verbale nu se protejează.

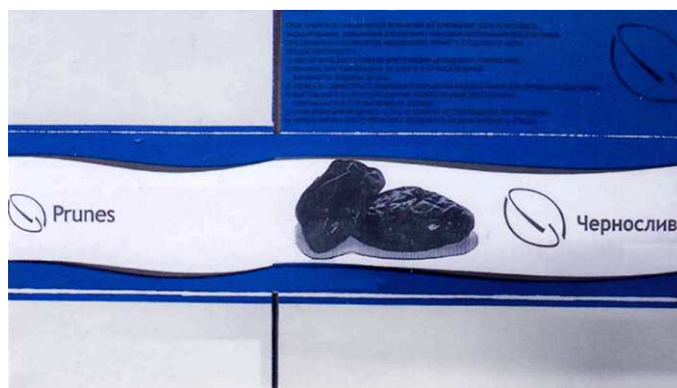

1

(21) f 2016 0053



2.1



2.2

(51) **LOC (10) Cl. 10-01**

(21) f 2016 0052

(22) 2016.10.05

(28) 1

(57) Culori revendicate: galben, negru,
maro, roșu(71) INSTITUTUL DE CHIMIE AL ACADEMIEI
DE ȘTIINȚE A MOLDOVEI, MD
Str. Academiei nr. 3, MD-2028, Chișinău,
Republica Moldova

(72) LUPAȘCU Tudor, MD

(54) **Ceas**

(55)

Remarcă: ponderea semantică a părții verbale nu se protejează.

(21) f 2016 0052

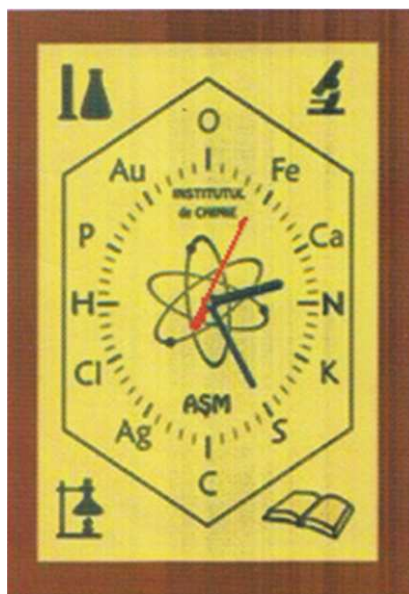
(51) **LOC (10) Cl. 19-08**

(21) f 2016 0058

(22) 2016.11.10

(28) 2

(57) Culori revendicate:

modelul 1 - alb, galben de diferite nuanțe,
roșu, portocaliu de diferite nuanțe, negru,
cafeniu de diferite nuanțe

(71) BUCURIA S.A., MD

Str. Columna nr. 162, MD-2004, Chișinău,
Republica Moldova

(54) **Etichete**

(55)

Remarcă: ponderea semantică a părții verbale nu se protejează.



1

(21) f 2016 0058



2

(51) **LOC (10) Cl. 32-00**

(21) f 2016 0020

(22) 2016.05.06

(31) f20160003

(32) 2016.01.19

(33) BY

(28) 3

(57) Culori revendicate:

modelul 1 - alb, negru, galben, roșu, cafeniu,
albastru, bej;

modelul 2 - alb, negru, galben, roșu, cafeniu,
albastru, bej;

modelul 3 - alb, negru, galben, roșu, cafeniu,
albastru, bej

(71) Otrîtoe acțiōnernoe obșcestvo "Savușchin
product", BY

Ul. Ianchi Cupalî, 118, g. Brest, 224028,
Belarus

(72) Ermacenco Anna Vladimirovna, BY

(74) SOCOLOVA Olga

(54) **Simboluri grafice**

(55)

Remarcă: ponderea semantică a părții verbale nu se protejează.



1



2

(21) f 2016 0020



3

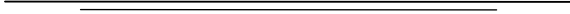

FF4L Lista desenelor și modelelor industriale înregistrate

Se publică următoarele date: numărul curent, numărul certificatului, data înregistrării, data prevăzută de expirare a termenului de valabilitate a înregistrării, numărul de depozit, data de depozit, clasele conform CIDMI, numărul de desene și modele industriale, titularul, codul țării conform normei ST.3 OMPI, numărul BOPI în care a fost publicată cererea

Nr. crt.	(11) Nr. certifica- tului	(15) Data înregistrării	(18) Valabilitate	(21) Nr. de depozit	(22) Data de depozit	(51) Clase	(28)(20) Nr. de desene și modele industriale	(73) Titular, cod ST.3 OMPI	(43) Nr. BOPI
1	1727	2016.11.23	2020.12.04	f 2015 0102	2015.12.04	06-01	1 (5)	ICAM S.A., ÎNTRERINDERE DE PRODUCȚIE ȘI COMERȚ, MD Str. Tighina nr. 65, MD-2001, Chișinău, Republica Moldova	4/2016
2	1728	2016.11.30	2020.04.03	f 2015 0029	2015.04.03	19-08	6 (1, 2, 3, 4, 9, 10)	BASARABIA NORD S.A., MD Bd. Victoriei nr. 90 A, MD-3100, Bălți, Republica Moldova	3/2016
3	1729	2016.11.16	2021.02.15	f 2016 0008	2016.02.15	19-08	1	SUPRATEN PLUS S.R.L., ÎNTRERINDERE MIXTĂ, MD Str. Petricani nr. 84, MD-2059, Chișinău, Republica Moldova	7/2016
4	1730	2016.11.15	2021.03.29	f 2016 0015	2016.03.29	19-08	1	RENAISSANCE PERFECT S.R.L., ÎNTRERINDERE CU CAPITAL STRĂIN, MD Str. Chișinău nr. 94 A, MD-2084, Cricova, Chișinău, Republica Moldova	6/2016

FG4L Lista certificatelor de înregistrare a desenelor și modelelor industriale eliberate în noiembrie 2016

Se publică următoarele date: numărul curent, numărul certificatului, clasele conform CIDMI, numărul de depozit, data de depozit, numărul de desene și modele industriale, titularul, codul țării conform normei ST.3 OMPI, numărul BOPI în care a fost publicată înregistrarea

Nr. crt.	(11) Nr. certificatului	(51) Clase	(21) Nr. de depozit	(22) Data de depozit	(28) Nr. de desene și modele industriale	(73) Titular, cod ST.3 OMPI	(44) Nr. BOPI
1	1711	09-03	f 2015 0100	2015.11.27	2	ART GRUP BRIVET S.R.L. SOCIETATEA COMERCIALĂ, MD	9/2016
2	1712	09-05; 19-08	f 2015 0096	2015.11.13	5	LAFARGE, FR	9/2016
3	1713	09-05; 19-08	f 2015 0097	2015.11.13	1	LAFARGE CIMENT (MOLDOVA) SOCIETATE PE ACȚIUNI, MD	9/2016
4	1714	14-04; 32-00	f 2015 0093	2015.10.28	35	ORANGE BRAND SERVICES LIMITED, GB	9/2016
5	1715	19-08	f 2015 0106	2015.12.16	2	GUȚU Serghei, MD	9/2016
6	1716	21-01	f 2015 0094	2015.11.05	26	GEEK TOYS S.R.L., MD	9/2016

ND4L Lista desenelor și modelelor industriale reînnoite

Se publică următoarele date: numărul curent, numărul certificatului, data expirării termenului de reînnoire, numărul de depozit, data de depozit, clasele conform CIDMI, numărul de desene și modele industriale reînnoite, (numărul desenului și modelului industrial reînnoit), titularul și adresa, codul țării conform normei ST.3 OMPI, nr. BOPI în care a fost publicată înregistrarea

Nr. crt.	(11) Nr. certificatului	(18) Data expirării reînnoirii	(21) Nr. de depozit	(22) Data de depozit	(51) Clase	(28) Nr. de desene și modele industriale reînnoite (nr. desenului și modelului industrial reînnoit)	(73) Titularul și adresa, cod ST.3 OMPI	(43)(44)(45) Nr. BOPI
1	999	2021.11.29	f 2006 0106	2006.11.29	19-08	1	Î.C.S. RENAISSANCE PERFECT S.R.L., MD Str. Chișinău nr. 94 "A", MD-2084, Cricova, Republica Moldova	6/2007 3/2008
2	1007	2022.01.22	f 2007 0007	2007.01.22	19-08	1(8)	UNGAR S.R.L., FIRMĂ DE PRODUȚIE ȘI COMERȚ, MD Str. Trandafirilor nr. 43, MD-2038, Chișinău, Republica Moldova	8/2007 4/2008
3	1378	2021.06.23	f 2011 0045	2011.06.23	25-03	19	EROHIN Ruslan, MD Str. Ginta Latină nr. 5, bloc B, ap. 54, MD-2044, Chișinău, Republica Moldova	10/2011 4/2012 7/2012
4	1419	2021.12.16	f 2011 0085	2011.12.16	02-04	3	TEXTIL FLOARE S.R.L., MD Str. Petricani nr. 84, MD-2059, Chișinău, Republica Moldova	3/2012 3/2013 6/2013

FG4L Lista desenelor și modelelor industriale înregistrate în Republica Moldova conform Aranjamentului de la Haga, aranjate în ordinea numerelor de înregistrare internațională

Se publică următoarele date: numărul curent, numărul înregistrării internaționale, data înregistrării internaționale, data priorității, titularul, codul țării conform normei ST.3 OMPI, denumirea desenului și modelului industrial, clasele conform CIDMI, numărul de desene și modele industriale, data prevăzută de expirare a termenului de valabilitate a înregistrării, numărul Buletinului de Desene și Modele Internaționale (IDB) în care a fost publicată cererea de înregistrare

Nr. crt.	(11) Nr. înregistrării	(15) Data înregistrării (23)(30) Prioritate	(73) Titular, cod ST.3 OMPI	(54) Denumirea desenului și modelului industrial	(51) Clase	(28) Nr. de desene și modele industriale	(18) Valabilitate	Nr. IDB
1	2	3	4	5	6	7	8	9
1	DM/087329	2015.08.24	PETROLIAM NASIONAL BERHAD (PETRONAS), MY	Ambalaje pentru lubrifianți / Packagings for lubricant / Emballages pour lubrifiants	09-02	2	2020.08.24	8/2016
2	DM/087446	2015.09.03	RADO UHREN AG (RADO WATCH CO. LTD.)(MONTRES RADO SA), CH	Ceas de mână; cadran / Wristwatch; dial / Montre-bracelet; cadran	10-02, 07	2	2020.09.03	9/2016
3	DM/087520	2015.09.14	SWATCH AG (SWATCH SA) (SWATCH LTD.), CH	Ceas de mână / Wristwatch / Montre- bracelet	10-02	1	2020.09.14	11/2016
4	DM/087522	2015.09.16	SWATCH AG (SWATCH SA) (SWATCH LTD.), CH	Ceas de mână / Wristwatch / Montre- bracelet	10-02	1	2020.09.16	11/2016
5	DM/087554	2015.09.17	SWATCH AG (SWATCH SA) (SWATCH LTD.), CH	Ceas de mână / Wristwatch / Montre- bracelet	10-02	1	2020.09.17	11/2016
6	DM/087590	2015.09.18	SWATCH AG (SWATCH SA) (SWATCH LTD.), CH	Ceasuri de mână / Wristwatches / Montres- bracelets	10-02	6	2020.09.18	11/2016
7	DM/087809	2015.10.01	SWATCH AG (SWATCH SA) (SWATCH LTD.), CH	Ceasuri de mână / Wristwatches / Montres- bracelets	10-02	3	2020.10.01	13/2016
8	DM/087830	2015.10.05	ETA SA MANUFACTUR E HORLOGÈRE SUISSE, CH	Ceasuri de mână / Wristwatches / Montres- bracelets	10-02	20	2020.10.05	14/2016
9	DM/087831	2015.10.06	SWATCH AG (SWATCH SA) (SWATCH LTD.), CH	Ceas de mână / Wristwatch / Montre- bracelet	10-02	1	2020.10.06	14/2016
10	DM/087876	2015.10.01	SWATCH AG (SWATCH SA) (SWATCH LTD.), CH	Ceas de mână / Wristwatch / Montre- bracelet	10-02	1	2020.10.01	13/2016

1	2	3	4	5	6	7	8	9
11	DM/087877	2015.10.01	SWATCH AG (SWATCH SA) (SWATCH LTD.), CH	Ceas de mână / Wristwatch / Montre- bracelet	10-02	1	2020.10.01	13/2016
12	DM/087942	2015.10.23	MONTRES JAQUET DROZ SA (MONTRES JAQUET DROZ AG) (MONTRES JAQUET DROZ LTD.), CH	Cadran / Dial / Cadran	10-07	1	2020.10.23	17/2016
13	DM/087992	2015.09.14 2015.03.18, 30-2015- 0013830, KR	OJC CO., LTD., KR	Aragaz portabil / Portable gas stove / Cuisinière à gaz portable	07-02	1	2020.09.14	11/2016
14	DM/088092	2015.10.27	SWATCH AG (SWATCH SA) (SWATCH LTD.), CH	Ceasuri de mână / Wristwatches / Montres- bracelets	10-02	2	2020.10.27	17/2016
15	DM/088518	2015.09.29	SWATCH AG (SWATCH SA) (SWATCH LTD.), CH	Ceasuri de mână; ac pentru ceas / Wristwatches; watch hand / Montres- bracelets; aiguille de montre	10-02, 07	5	2020.09.29	13/2016
16	DM/088778	2015.09.23 2015.03.27, 141434, CH	BRUNO KÖNIG, CH	Instrument de înlăturare a bandajului / Bandage winding tool / Outil pour l'enroulement de bandages	08-99	1	2020.09.23	12/2016
17	DM/089049	2015.07.17 2015.01.23, 29/515,595, US	JAQUISH INDUSTRIAL RESEARCH LLC, US	Dispozitiv pentru exerciții fizice / Exercising apparatus / Appareil d'exercice physique	21-02	1	2020.07.17	5/2016
18	DM/089059	2016.01.14 2015.12.18, 002916361- 0001-0002, EM	PRODIR S.A., CH	Stilouri / Pens / Stylos	19-06	2	2021.01.14	5/2016
19	DM/089113	2016.01.26	MOKA EFTI S.P.A., IT	Distribuitor de băuturi / Beverage dispenser / Distributeur de boissons	31-00	1	2021.01.26	5/2016
20	DM/089368	2016.02.12 2015.08.14, 2754879, EM	ABM ITALIA S.P.A., IT	Pubele / Waste units / Poubelles	09-09	6	2021.02.12	8/2016
21	DM/089461	2016.02.12 2016.02.11, 2016/01115, TR	VİKO ELEKTRİK VE ELEKTRONİK ENDÜSTRİSİ SANAYİ VE TİCARET ANONİM ŞİRKETİ, TR	Înterupător electric; priză electrică / Electrical switch; electrical socket / Interrupteur électrique; prise électrique	13-03	2	2021.02.12	9/2016

1	2	3	4	5	6	7	8	9
22	DM/089640	2016.02.18	MONO ELEKTRIK MALZEMELERI SANAYI VE DIS TICARET LIMITED SİRKETİ, TR	Priză multiplă / Multiple group socket / Multiprise	13-03	1	2021.02.18	11/2016
23	DM/089761	2016.03.04	TITIZ PLASTIK DIŞ TICARET VE SANAYI LIMITED ŞİRKETİ, TR	Strecurătoare (pentru utilizare în gospodărie) / Strainer [household] / Passoire [a usage menager]	07-04	1	2021.03.04	12/2016

FG4L Lista desenelor și modelelor industriale înregistrate în Republica Moldova conform Aranjamentului de la Haga, aranjate în ordinea claselor CIDMI

Se publică următoarele date: clasele, numărul înregistrării internaționale, data înregistrării internaționale, data priorității, titularul, codul țării conform normei ST.3 OMPI, denumirea desenului și modelului industrial, numărul de desene și modele industriale, data prevăzută de expirare a termenului de valabilitate a înregistrării, numărul Buletinului de Desene și Modele Internaționale (IDB) în care a fost publicată cererea de înregistrare

(51) Clase	(11) Nr. înregistrării	(15) Data înregistrării (23)(30) Prioritate	(73) Titular, cod ST.3 OMPI	(54) Denumirea desenului și modelului industrial	(28)(20) Nr. de desene și modele industriale	(18) Valabilitate	Nr. IDB
1	2	3	4	5	6	7	8
07-02	DM/087992	2015.09.14 2015.03.18, 30-2015- 0013830, KR	OJC CO., LTD., KR	Aragaz portabil / Portable gas stove / Cuisinière à gaz portable	1	2020.09.14	11/2016
07-04	DM/089761	2016.03.04	TITIZ PLASTIK DIŞ TICARET VE SANAYI LIMITED ŞİRKETİ, TR	Strecurătoare (pentru utilizare în gospodărie) / Strainer [household] / Passoire [a usage menager]	1	2021.03.04	12/2016
08-99	DM/088778	2015.09.23 2015.03.27, 141434, CH	BRUNO KÖNIG, CH	Instrument de înlăturare a bandajului / Bandage winding tool / Outil pour l'enroulement de bandages	1	2020.09.23	12/2016
09-02	DM/087329	2015.08.24	PETROLIAM NASIONAL BERHAD (PETRONAS), MY	Ambalaje pentru lubrifianți / Packagings for lubricant / Emballages pour lubrifiants	2	2020.08.24	8/2016
09-09	DM/089368	2016.02.12 2015.08.14, 2754879, EM	ABM ITALIA S.P.A., IT	Pubele / Waste units / Poubelles	6	2021.02.12	8/2016

1	2	3	4	5	6	7	8
10-02	DM/087520	2015.09.14	SWATCH AG (SWATCH SA) (SWATCH LTD.), CH	Ceas de mână / Wristwatch / Montre- bracelet	1	2020.09.14	11/2016
10-02	DM/087522	2015.09.16	SWATCH AG (SWATCH SA) (SWATCH LTD.), CH	Ceas de mână / Wristwatch / Montre- bracelet	1	2020.09.16	11/2016
10-02	DM/087554	2015.09.17	SWATCH AG (SWATCH SA) (SWATCH LTD.), CH	Ceas de mână / Wristwatch / Montre- bracelet	1	2020.09.17	11/2016
10-02	DM/087590	2015.09.18	SWATCH AG (SWATCH SA) (SWATCH LTD.), CH	Ceasuri de mână / Wristwatches / Montres- bracelets	6	2020.09.18	11/2016
10-02	DM/087809	2015.10.01	SWATCH AG (SWATCH SA) (SWATCH LTD.), CH	Ceasuri de mână / Wristwatches / Montres- bracelets	3	2020.10.01	13/2016
10-02	DM/087830	2015.10.05	ETA SA MANUFACTURE HORLOGERE SUISSE, CH	Ceasuri de mână / Wristwatches / Montres- bracelets	20	2020.10.05	14/2016
10-02	DM/087831	2015.10.06	SWATCH AG (SWATCH SA) (SWATCH LTD.), CH	Ceas de mână / Wristwatch / Montre- bracelet	1	2020.10.06	14/2016
10-02	DM/087876	2015.10.01	SWATCH AG (SWATCH SA) (SWATCH LTD.), CH	Ceas de mână / Wristwatch / Montre- bracelet	1	2020.10.01	13/2016
10-02	DM/087877	2015.10.01	SWATCH AG (SWATCH SA) (SWATCH LTD.), CH	Ceas de mână / Wristwatch / Montre- bracelet	1	2020.10.01	13/2016
10-02	DM/088092	2015.10.27	SWATCH AG (SWATCH SA) (SWATCH LTD.), CH	Ceasuri de mână / Wristwatches / Montres- bracelets	2	2020.10.27	17/2016
10-02, 07	DM/087446	2015.09.03	RADO UHREN AG (RADO WATCH CO. LTD.)(MONTRES RADO SA), CH	Ceas de mână; cadran / Wristwatch; dial / Montre-bracelet; cadran	2	2020.09.03	9/2016
10-02, 07	DM/088518	2015.09.29	SWATCH AG (SWATCH SA) (SWATCH LTD.), CH	Ceasuri de mână; ac pentru ceas / Wristwatches; watch hand / Montres- bracelets; aiguille de montre	5	2020.09.29	13/2016
10-07	DM/087942	2015.10.23	MONTRES JAQUET DROZ SA (MONTRES JAQUET DROZ AG) (MONTRES JAQUET DROZ LTD.), CH	Cadran / Dial / Cadran	1	2020.10.23	17/2016
13-03	DM/089461	2016.02.12 2016.02.11, 2016/01115, TR	VIKO ELEKTRIK VE ELEKTRONIK ENDÜSTRISI SANAYI VE TICARET ANONIM ŞİRKETİ, TR	Înterupător electric; priză electrică / Electrical switch; electrical socket / Interrupteur électrique; prise électrique	2	2021.02.12	9/2016
13-03	DM/089640	2016.02.18	MONO ELEKTRIK MALZEMELERİ SANAYI VE DİS TICARET LIMITED SİRKETİ, TR	Priză multiplă / Multiple group socket / Multiprise	1	2021.02.18	11/2016
19-06	DM/089059	2016.01.14 2015.12.18, 002916361- 0001-0002, EM	PRODIR S.A., CH	Stilouri / Pens / Stylos	2	2021.01.14	5/2016

1	2	3	4	5	6	7	8
21-02	DM/089049	2015.07.17 2015.01.23, 29/515,595, US	JAQUISH INDUSTRIAL RESEARCH LLC, US	Dispozitiv pentru exerciții fizice / Exercising apparatus / Appareil d'exercice physique	1	2020.07.17	5/2016
31-00	DM/089113	2016.01.26	MOKA EFTI S.P.A., IT	Distribuitor de băuturi / Beverage dispenser / Distributeur de boissons	1	2021.01.26	5/2016

ND4L Lista desenelor și modelelor industriale reînnoite în Republica Moldova conform Aranjamentului de la Haga, aranjate în ordinea numerelor de înregistrare internațională

Se publică următoarele date: numărul curent, numărul înregistrării internaționale, titularul, codul țării conform normei ST.3 OMPI, numărul de desene și modele industriale reînnoite (numărul desenului și modelului industrial reînnoit), data expirării reînnoirii, numărul BOPI în care a fost publicată înregistrarea internațională, numărul Buletinului de Desene și Modele Internaționale (IDB) în care a fost publicată reînnoirea

Nr. crt.	(11) Nr. înregistrării	(73) Titular, cod ST.3 OMPI	(28)(20) Nr. de desene și modele industriale reînnoite (nr. desenului și modelului industrial reînnoit)	(17) Data expirării reînnoirii	(44) Nr. BOPI	Nr. IDB
1	2	3	4	5	6	7
1	DM/037964	MOSCHINO S.P.A., IT	1	2021.10.22(4R)	12/1997	44/2016
2	DM/038754	CRISTEL (SOCIÉTÉ PAR ACTIONS SIMPLIFIÉE), FR	3	2022.01.09(4R)	12/1997	47/2016
3	DM/039375	RICHEMONT INTERNATIONAL SA, CH	1	2021.10.18(4R)	12/1997	47/2016
4	DM/041546	SOREMARTEC S.A., BE	2	2021.11.04(4R)	2/1998	46/2016
5	DM/057730	RADO UHREN AG (RADO WATCH CO. LTD.) (MONTRES RADO SA), CH	1	2021.10.24(3R)	6/2002	44/2016
6	DM/068295	VİKO ELEKTRİK VE ELEKTRONİK ENDÜSTRİSİ SANAYİ VE TİCARET ANONİM ŞİRKETİ, TR	2	2021.11.13(2R)	10/2007	47/2016
7	DM/068305	UNILEVER N.V., NL	3	2021.11.16(2R)	10/2007	47/2016
8	DM/068348	OMEGA SA (OMEGA AG) (OMEGA LTD.), CH	5	2021.10.31(2R)	4/2007	45/2016
9	DM/068358	OMEGA SA (OMEGA AG) (OMEGA LTD.) (SWATCH LTD.), CH	1	2021.10.31(2R)	4/2007	45/2016
10	DM/068361	SWATCH AG (SWATCH SA) (SWATCH LTD.), CH	1	2021.10.31(2R)	4/2007	45/2016
11	DM/068375	FERRARI S.P.A., IT	4	2021.10.25(2R)	9/2007	44/2016
12	DM/068376	FERRARI S.P.A., IT	4	2021.10.25(2R)	9/2007	44/2016
13	DM/068570	VOLKSWAGEN AKTIENGESELLSCHAFT, DE	2	2021.10.30(2R)	3/2008	45/2016

1	2	3	4	5	6	7
14	DM/076994	RADO UHREN AG (RADO WATCH CO. LTD.) (MONTRES RADO SA), CH	2	2021.10.21(1R)	5/2012	44/2016
15	DM/077012	ALFRED KÄRCHER GMBH & CO. KG, DE	2	2021.10.26(1R)	3/2013	44/2016
16	DM/077018	ALFRED KÄRCHER GMBH & CO. KG, DE	6	2021.10.31(1R)	3/2013	45/2016
17	DM/077100	PRODIR S.A. , CH	1	2021.11.15(1R)	1/2013	47/2016
18	DM/077139	FORTUNATO JOSE MOREIRA DA COSTA, PT	1	2021.11.08(1R)	6/2012	46/2016
19	DM/077148	TOMIL S.R.O., CZ	4	2021.11.02(1R)	6/2012	47/2016
20	DM/077201	SOCIÉTÉ DES PRODUITS NESTLÉ S.A., CH	17	2021.11.01(1R)	10/2012	45/2016
21	DM/077306	CARTIER INTERNATIONAL AG, CH	1	2021.11.17(1R)	12/2012	47/2016

VI

Modificări intervenite în statutul juridic al cererilor și titlurilor de protecție a obiectelor de proprietate industrială / Amendments in the legal status of applications and titles of protection of industrial property objects

În prezenta Secțiune sunt publicate modificările intervenite în situația juridică a cererilor și titlurilor de protecție: modificări ale denumirilor solicitanților/titularilor, ale adreselor acestora; date despre cererile retrase, respinse, repuse în termenele omise; titluri de protecție anulate, revalidate; decăderi din drepturi; date privind contractele de cesiune, licență, gaj și franchising; lista eratelor.

In the present Section there are published amendments made in the legal status of applications and titles of protection: amendments of the applicants/rightowners names, addresses thereof; data on withdrawn, rejected, refiled in the omitted terms applications; cancelled, reinstated titles of protection; deprivations of rights; data on assignment, license, pledge and franchising agreements; errata.

Lista modificărilor

Se publică următoarele date: numărul curent, obiectul de proprietate industrială, numărul depozitului, numărul titlului de protecție, numărul BOPI, datele inițiale, datele modificate

Nr. crt.	OPI	Nr. depozit	Nr. titlului de protecție	Nr. BOPI	Date inițiale	Date modificate
1	2	3	4	5	6	7
1	Cerere de brevet de invenție	a 2013 0094	-	4/2014	(71) EGIS GYÓGYSZERGYÁR NYILVÁNOSAN MŰKÖDŐ RÉSZVÉNYTÁRSASÁG, HU	(71) EGIS GYÓGYSZERGYÁR ZÁRTKÖRŰEN MŰKÖDŐ RÉSZVÉNYTÁRSASÁG, HU
2	Cerere de înregistrare a mărcii	037837	-	2/2016	(540) 	(540) 
3	Cerere de înregistrare a mărcii	037913	-	2/2016	(540) 	(540) 
4	Cerere de înregistrare a mărcii	038117	-	2/2016	(540) 	(540) 
5	Cerere de înregistrare a mărcii	038216	-	4/2016	(730) INFOSAFE S.R.L., MD Str. Alba-Iulia nr. 75, ap. 218, MD-2069, Chișinău, Republica Moldova	(730) ESEMPLA SYSTEMS S.R.L., MD Str. Alba-Iulia nr. 75, ap. 218, MD-2071, Chișinău, Republica Moldova

1	2	3	4	5	6	7
6	Cerere de înregistrare a mărcii	038426	-	4/2016	(730) TOP LEASING S.R.L., întreprindere cu capital străin, MD	(730) TOP LEASING & CREDIT S.R.L., organizație de microfinanțare, MD
7	Cerere de înregistrare a mărcii	039089	-	10/2016	(540) FRESCO LABRUSCO	(540) FRESCO
8	Cerere de înregistrare a mărcii	039238	-	9/2016	(511) 29; 30 - cafea, ceai, cacao; orez, tapiocă și sago; cafea artificială; faină și preparate făcute din cereale, pâine, produse de patiserie și cofetărie; înghețată, zahăr, miere, sirop de melasă; drojdie, praf de copt; sare; muștar; oțet, sosuri, sosuri de fructe, mirodenii, gheață, pizza ketchup, maioneză, sosuri de carne (condimente, gustative).	(511) 29; 30 - cafea, ceai, cacao; orez, tapiocă și sago; cafea artificială; faină și preparate făcute din cereale, pâine, produse de patiserie și cofetărie; înghețată, zahăr, miere, sirop de melasă; drojdie, praf de copt; muștar; oțet, sosuri, sosuri de fructe, gheață, pizza ketchup, maioneză, sosuri de carne (condimente, gustative).
9	Mărci	004438 004439 004440 004443 004444 004445 004437 004442 004447 004759 005448	2R 3285 2R 3286 2R 3287 2R 3289 2R 3290 2R 3291 2R 3340 2R 3341 2R 4157 2R 4529 2R 5002	3/1996 7/2005 4/2011 1/2015 1/1996 3/1996 9/2001 1/2005 4/2011 1/2015 3/1996 9/2001 1/2005 4/2011 1/2015 5/1996 11/1996 7/2005 4/2011 2/2015 9/1996 4/1997 5/2005 4/2011 6/2015 4/1997 10/1997 6/2006 4/2011 4/2016	(730) THE GILLETTE COMPANY, US	(730) The Gillette Company LLC, US

	005665	2R 5209	7/1997 12/1997 6/2006 4/2011		
	005169	2R 5229	6/1997 12/1997 4/2011 1/2016		
	005017	2R 5361	11/1996 2/1998 8/2005 4/2011 11/2015		
	005562	2R 5364	6/1997 2/1998 6/2006 4/2011 5/2016		
	005911	R 5367	8/1997 2/1998 6/2006 4/2011		
	005910	R 5733	2/1998 8/1998 6/2006 4/2011		
	007190	R 6183	9/1998 3/1999 12/2007 4/2011		
	007771	R 6514	2/1999 7/1999 6/2008 4/2011		
	008508	R 6589	3/1999 8/1999 6/2008 4/2011		
	007906	R 7020	10/1999 3/2000 4/2009 4/2011		
	008773	R 7327	1/2000 6/2000 11/2009 2/2011		
	009003	R 7604	6/2000		
	009004	R 7605	12/2000		
	009106	R 7612	2/2010		

				2/2011		
		009209	R 7660	7/2000 7/2010 2/2011		
		009243	R 7803	10/2000 3/2001 8/2010 2/2011		
		009488	R 8190	3/2001 9/2001 11/2010 2/2011		
		009787	R 8666	7/2001 6/2002 2/2011 4/2011		
		016181	R 13702	2/2006 7/2006 4/2011 2/2015		
		025061	19517	6/2009 3/2010 4/2011		
		025370	20122	9/2009 9/2010 2/2011		
		027186	21562	8/2010 8/2011		
		028539	22249	4/2011 2/2012		
		029416	22879	9/2011 9/2012		
		029496	22880	10/2011 9/2012		
		029688	22994	11/2011		
		029730	23109	9/2012		
		030164	23565	2/2012 2/2013		
		030022	23884	1/2012 5/2013		
		031541	24102	11/2012 7/2013		
		029737	24336	11/2011 9/2013		

		033004	25377	6/2013		
		033262	25567	5/2014		
				9/2013		
				7/2014		
		033834	26007	12/2013		
				10/2014		
		034095	26265	2/2014		
		034096	26266	12/2014		
		034598	26443	4/2014		
		034624	26445	2/2015		
		034455	26576	3/2014		
				3/2015		
		034860	26665	6/2014		
				4/2015		
		035471	27124	10/2014		
				7/2015		
		034640	27127	4/2014		
				7/2015		
		035688	27255	11/2014		
		035689	27256	9/2015		
		035877	27395	12/2014		
		035860	27575	10/2015		
		037218	28308	8/2015		
				8/2016		
10	Mărci	008815	R 7238	12/1999	(730)	(730)
				5/2000	Kabushiki Kaisha Sony Computer	Sony Interactive Entertainment
				11/2009	Entertainment (also trading as	ment Incorporated, JP
				7/2015	Sony Computer Entertainment	
		009250	R 7919	12/2000	Inc.), JP	
				5/2001	1-7-1 Konan, Minato-ku,	1-7-1 Konan, Minato-ku,
				7/2010	Tokyo 108-0075, Japonia	Tokyo, Japonia
				7/2015		
		009349	R 10049	9/2003		
				2/2004		
				8/2010		
				10/2010		
				7/2015		
11	Mărci	010504	R 8906	4/2002	(730)	(730)
				9/2002	ADC Telecommunications, Inc.,	CommScope Connectivity
				4/2006	US	LLC, US
				12/2011	13625 Technology Drive, Eden	1100 CommScope Place
				3/2012	Prairie, MN 55344-2252, Statele	SE, Hickory, North Carolina
					Unite ale Americii	28602, Statele Unite ale
		019395	15613	7/2007		Americii
				12/2007		

1	2	3	4	5	6	7
12	Marcă	019519	R 15376	5/2007 10/2007 3/2009 6/2016	(730) 226, Shinmunro-1ka, Jongno-gu, Seoul, Republica Coreea	(730) 25, Yulgok-ro 2-gil, Jongno-gu, Seoul, Republica Coreea
13	Mărci	020045 020039	17066 17954	5/2008 10/2008 12/2008 5/2009	(730) Vul. Pavla Usenko 8, UA-02105, Kyiv, Ucraina	(730) Vul. Elektrykiv, 26/9, UA-04176, Kyiv, Ucraina
14	Marcă	024097	18728	1/2009 11/2009	(730) Arch. Makariou III, 134, YIOTA COURT, Flat/Office 102, P.C. 3021 Limassol, Cipru	(730) 35 Theklas Lysioti Eagle Star House, 5 floor, 3030, Cipru
15	Mărci	025636 026214 028281 030389	20145 20706 22972 23644	11/2009 9/2010 6/2016 9/2016 3/2010 2/2011 6/2016 9/2016 3/2011 9/2012 6/2016 9/2016 4/2012 3/2013 6/2016 9/2016	(730) 1 Monster Way, Corona, California 92879, Statele Unite ale Americii	(730) 2390 Anselmo Drive, Corona, California 92879, Statele Unite ale Americii
16	Marcă	025717	20270	11/2009 11/2010	(730) Dame Jeanne CHANTEREAU, épouse GOBET, FR 9, avenue de la Tour Maubourg, 75007 PARIS, Franța	(730) Thierry Georges René GOBET, FR Château de la Celle - 9 place de l'Eglise, LA CELLE LES BORDES (78720), Franța Arnaud Jean Mathieu GOBET, FR 2, rue des Buenos Aires, PARIS 75007, Franța

Lista contractelor de cesiune

Se publică următoarele date: numărul curent, obiectul de proprietate industrială, numărul și data depozitului, date referitoare la prioritate, numărul titlului de protecție, numărul BOPI, date despre cedent, date despre cesionar, numărul și data înregistrării contractului

Nr. crt.	OPI	Nr. și data depozitului/ date referitoare la prioritate	Nr. titlului de protecție	Nr. BOPI	Date despre cedent	Date despre cesionar	Nr. și data înregistrării contractului
1	2	3	4	5	6	7	8
1	Marcă	036584 2015.02.17	27847	4/2015 2/2016	(730) CACABADZE Guram, MD Str. Dimineții nr. 18, MD-2002, Chișinău, Republica Moldova	(730) OȚEL Ecaterina, MD Str. Al.Vlahuța nr. 26, bloc 1, MD-2005, Chișinău, Republica Moldova	2702 2016.11.01
2	Cerere de înregistrare a mărcii	037868 2015.11.05	-	12/2015	(730) PASIFLORA S.R.L., MD Str. Mitropolit G. Bănulescu-Bodoni nr. 43, of. 3, MD-2012, Chișinău, Republica Moldova	(730) Tovarîstvo z obmejenoiu vidpovidaliniŝtiu "TORF LEND UKRAINA", UA Prospect Geroiev Stalingrada nr. 45, 04210, Kiev, Ucraina	2703 2016.11.01
3	Marcă	021513 2007.07.12	17629	10/2008 3/2009 12/2011	(730) Heart Restaurants Brands Limited, VG Trident Chambers, PO Box 146 Road Town, Tortola, Insulele Virgine Britanice	(730) Orange Restaurants Brands Limited, CY Riga Feraiou, 2, Limassol Center, Block B, 6th floor, Office 601, 3095 Limassol, Cipru	2704 2016.11.07
4	Marcă	017756 2005.09.14	R 14543	9/2006 2/2007 8/2010 9/2012 6/2015 7/2016	(730) WITZZE GRUPPE S.R.L., MD Str. Lev Tolstoi nr. 36, ap. (of.) 8, MD-2001, Chișinău, Republica Moldova	(730) STĂVILĂ Liudmila, MD Str. Petru Zadnipro nr. 3, ap. 109, MD-2044, Chișinău, Republica Moldova	2705 2016.11.08
5	Marcă	015992 2005.01.06	R 13398	11/2005 4/2006 4/2015	(730) Monsoon Accessorize Limited, GB 1 Nicholas Road, London W11 4AN, Regatul Unit	(730) Accessorize Limited, GB 1 Nicholas Road, London W11 4AN, Regatul Unit	2706 2016.11.08
6	Marcă	033561 2013.07.31	25959	12/2013 10/2014	(730) CIUHRII Veaceslav, MD Str. Primăverii nr. 25-A, MD-2064, Chișinău, Republica Moldova	(730) QUEEN'S RESIDENCE PARK S.R.L., MD Str. Trandafirilor nr. 4, MD- 2038, Chișinău, Republica Moldova	2707 2016.11.09
7	Cerere de brevet de invenție	a 2012 0127 2012.12.27	-	7 /2013	(71) UNIVERSITÉ DE LIÈGE, BE Avenue Pré-Aily, 4, B-4031 Angleur, Belgia	(71) GESVAL S.A., BE Avenue Pré-Aily, 4, B-4031 Angleur, Belgia	2708 09.11.2016
8	Marcă	025605 2009.07.01	20289	10/2009 9/2010	(730) PERENNIAL INTELLECTUAL PROPERTY NV, AN Ara Hill Top Unit A 2, Pletterijweg Oost 1, Curacao, Antilele Olandeze	(730) AZARIA LIMITED, SC Salamat House, La Poudriere Lane, Victoria, Mahe, Seychelles	2710 2016.11.14

1	2	3	4	5	6	7	8
9	Mărci	001743 1994.05.24 43137 1965.09.13, SU	2R 659	12/1994 3/2005 7/2014 8/2014	(730) Bayer Aktiengesellschaft, DE Kaiser-Wilhelm-Allee, 51373 Leverkusen, Germania	(730) Covestro Deutschland AG, DE Kaiser-Wilhelm-Allee 60, 51373 Leverkusen, Germania	2712 2016.11.14
		001752 1994.05.24 75020 1976.02.16, SU	2R 707	12/1994 3/2005 7/2014 8/2014			
		001740 1994.05.24 43141 1965.09.13, SU	2R 783				
		001741 1994.05.24 43139 1965.09.13, SU	2R 784				
		001742 1994.05.24 43140 1965.09.13, SU	2R 785				
		001735 1994.05.24 43153 1965.09.13, SU	2R 827	1/1995 3/2005 7/2014 8/2014			
10	Mărci	020809 2007.02.27	16455	1/2008 6/2008 6/2014	(730) BIOGUARD INVESTMENTS LTD, VG Mill Mall Tower, 2nd Floor, Wickhams Cay 1, P.O. Box 4406, Road Town, Tortola, Insulele Virgine Britanice	(730) DORTALLIA LIMITED, CY Romanou, 2 Tlais Tower, 6th floor, P.C. 1070, Nicosia, Cipru	2713 2016.11.15
		020810 2007.02.27	16456	1/2008 6/2008 6/2014			
		020808 2007.02.27	17054	5/2008 10/2008 6/2014			
		020811 2007.02.27	17318	7/2008 12/2008 6/2014			
11	Mărcă	036143 2014.11.13	27333	1/2015 9/2015	(730) Imagewear Apparel Corp., a Delaware corporation, US 3411 Silverside Road, Wilmington, Delaware 19810, Statele Unite ale Americii	(730) Majestic Apparel, LLC, US c/o Corporation Service Company, 2711 Centerville Road, Suite 400, Wilmington, Delaware 19808, Statele Unite ale Americii	2714 2016.11.15

1	2	3	4	5	6	7	8
12	Cerere de înregistrare a mărcii	037523 2015.08.27	-	11/2015	(730) GREEN LIFE, asociație obștească, MD Bd. Decebal nr. 59, ap. 54, MD-2015, Chișinău, Republica Moldova	(730) LEANCĂ Natalia, MD Str. 31 August nr. 15, ap. 1, MD-3401, Hîncești, Republica Moldova	2715 2016.11.16

Lista contractelor de licență

Se publică următoarele date: numărul curent, obiectul de proprietate industrială, numărul titlului de protecție, date despre licențiar, date despre licențiat, informații privind contractul de licență, numărul și data înregistrării contractului

Nr. crt.	OPI	Nr. și data depozitului	Nr. titlului de protecție	Nr. BOPI	Licențiar	Licențiat	Informații privind contractul de licență	Nr. și data înregistrării contractului
1	Mărci	010043 2001.02.23	R 9759	10/2003 4/2008 6/2008 4/2010 8/2010 5/2011 2/2014 10/2016	(730) Orange Brand Services Limited, GB 3 More London Riverside, London SE1 2AQ, Regatul Unit	(791) ORANGE MOLDOVA S.A., întreprindere mixtă, MD Str. Alba-Iulia nr. 75, MD-2071, Chișinău, Republica Moldova	1. Licență ne-exclusivă. 2. Termenul de acțiune al contractului - de la 10.11.2016 până la 19.05.2026. 3. Teritoriul de acțiune al contractului - Republica Moldova.	2709 2016.11.10
		010127 2001.03.26	R 9760	10/2003 4/2008 6/2008 4/2010 8/2010 6/2011 2/2014 10/2016				
		019367 2006.05.22	R 16375	3/2007 5/2008 4/2010 8/2010 2/2014 7/2016 10/2016				
		027047 2010.04.26	21210	8/2010 5/2011 2/2014				
		027048 2010.04.26	21211					
		027051 2010.04.26	21213					

		027052 2010.04.26	21214				
		027093 2010.04.30	21215				
		027094 2010.04.30	21216				
		027389 2010.06.30	21285	10/2010 6/2011 2/2014			
		027049 26.04.2010	21398	8/2010 7/2011 2/2014			
		027049 26.04.2010	21398	8/2010 7/2011 2/2014			
		029576 2011.07.25	22671	10/2011 6/2012 2/2014			
		029575 2011.07.25	22680	10/2011 7/2012 2/2014			
		033026 2013.04.18	25301	8/2013 6/2014			
		033027 2013.04.18	25302				
		033479 2013.07.12	25519	10/2013 7/2014			
		036117 2014.11.13	27259	12/2014 9/2015			
		036118 2014.11.13	27260				
		036115 2014.11.13	27452	12/2014 11/2015			
		036116 2014.11.13	27453				
	Mărci internațio- nale		IR 702506 IR 715855				

FA9A Lista cererilor de brevet de invenție retrase

Se publică următoarele date: numărul curent, codul țării conform normei ST.3 OMPI, numărul depozitului, data depozitului, numărul BOPI în care a fost publicată cererea de brevet de invenție, articolul din Legea nr.50-XVI/2008 în baza căruia a fost retrasă cererea

Nr. crt.	Cod ST.3 OMPI	(21) Nr. depozit	(22) Data depozit	(41) Nr. BOPI	Art.
1	GB	a 2014 0002	2012.07.11	6/2014	art. 51(2)
2	FR	a 2014 0016	2012.07.26	7/2014	art. 51(2)
3	US	a 2014 0023	2012.09.10	6/2014	art. 51(2)
4	MD	a 2014 0074	2014.07.17	1/2016	art. 51(6)

FC9A Lista cererilor de brevet de invenție respinse

Se publică următoarele date: numărul curent, codul țării conform normei ST.3 OMPI, numărul depozitului, data depozitului, numărul BOPI în care a fost publicată cererea de brevet de invenție, articolul din Legea nr.50-XVI/2008 în baza căruia a fost respinsă cererea

Nr. crt.	Cod ST.3 OMPI	(21) Nr. depozit	(22) Data depozit	(41) Nr. BOPI	Art.
1	MD	a 2015 0110	2015.11.05	-	art. 11

MM4A Lista brevetelor de invenție a căror valabilitate a încetat înainte de termen prin neachitarea taxei de menținere în vigoare a brevetului, conform art. 68 din Legea nr. 50-XVI/2008 (cu dreptul de restabilire)

Se publică următoarele date: numărul curent, titularul și codul țării conform normei ST.3 OMPI, numărul brevetului, numărul depozitului, data depozitului, data încetării valabilității

Nr. crt.	(73) Titular, cod ST.3 OMPI	(11) Nr. brevet	(21) Nr. depozit	(22) Data depozit	Data încetării valabilității
1	POLEACOV Mihail, MD; POLEACOVA Nina, MD	3419	a 2005 0142	2005.05.19	2016.05.19
2	RUSGEVES LTD, IL	4111	a 2010 0047	2010.03.26	2016.03.26
3	UNIVERSITATEA DE STAT DE MEDICINĂ ȘI FARMACIE "NICOLAE TESTEMIȚANU" DIN REPUBLICA MOLDOVA, MD	4183	a 2011 0030	2011.03.30	2016.03.30
4	GONCEARIUC Ivan, MD	4322	a 2011 0049	2011.05.17	2016.05.17

**MM4A Lista brevetelor de invenție
a căror valabilitate a încetat înainte de termen
prin neachitarea taxei de menținere în vigoare
a brevetului, conform art. 68 din Legea nr. 50-XVI/2008,
pentru care termenul de restabilire a expirat**

Se publică următoarele date: numărul curent, titularul și codul țării conform normei ST.3 OMPI,
numărul brevetului, numărul depozitului, data depozitului, data încetării valabilității

Nr. crt.	(73) Titular, cod ST.3 OMPI	(11) Nr. brevet	(21) Nr. depozit	(22) Data depozit	Data încetării valabilității
1	INTREPRINDERE DE STAT INSTITUTUL DE TEHNICA AGRICOLA "MECAGRO", MD	2441	a 2002 0167	2002.06.21	2015.06.21
2	INSTITUTUL DE ZOOLOGIE AL ACADEMIEI DE ȘTIINȚE A MOLDOVEI, MD	3885	a 2008 0174	2008.06.26	2015.06.26
3	UNIVERSITATEA AGRARĂ DE STAT DIN MOLDOVA, MD; UNIVERSITATEA DE STAT DIN MOLDOVA, MD	4101	a 2010 0071	2010.06.01	2015.06.01
4	UNIVERSITATEA DE STAT DIN MOLDOVA, MD	4129	a 2010 0075	2010.06.21	2015.06.21
5	UNIVERSITATEA DE STAT DIN MOLDOVA, MD	4139	a 2010 0078	2010.06.28	2015.06.28
6	UNIVERSITATEA DE STAT DIN MOLDOVA, MD	4140	a 2010 0074	2010.06.21	2015.06.21

**FC9Y Lista cererilor de brevet de invenție
de scurtă durată respinse**

Se publică următoarele date: numărul curent, codul țării conform ST.3 OMPI,
numărul depozitului, data depozitului, numărul BOPI în care a fost publicată cererea
de brevet de invenție, articolul din Legea nr. 50-XVI/2008 în baza căruia a fost respinsă cererea

Nr. crt.	Cod ST.3 OMPI	(21) Nr. depozit	(22) Data depozit	(41) Nr. BOPI	Art.
1	MD	s 2016 0071	2016.06.02	-	art. 33(9)
2	MD	s 2015 0119	2015.09.01	-	art. 11
3	MD	s 2016 0070	2016.06.02	-	art. 33(9)

MM9Y Lista brevetelor de invenție de scurtă durată a căror valabilitate a încetat înainte de termen prin neachitarea taxei de menținere în vigoare a brevetului, conform art. 68 din Legea nr. 50-XVI/2008 (cu dreptul de restabilire)

Se publică următoarele date: numărul curent, titularul și codul țării conform normei ST.3 OMPI, numărul brevetului, numărul depozitului, data depozitului, data publicării hotărârii de acordare a brevetului, data încetării valabilității

Nr. crt.	(73) Titular, cod ST.3 OMPI	(11) Nr. brevet	(21) Nr. depozit	(22) Data depozit	Data încetării valabilității
1	2	3	4	5	6
1	INSTITUTUL DE TEHNICĂ AGRICOLĂ "MECAGRO", MD	184	s 2010 0022	2010.02.02	2016.02.02
2	INSTITUTUL DE INGINERIE ELECTRONICĂ ȘI NANOTEHNOLOGII "D. Ghițu", MD	314	s 2010 0046	2010.03.15	2015.03.15
3	INSTITUTUL DE GENETICĂ, FIZIOLOGIE ȘI PROTECȚIE A PLANTELOR AL ACADEMIEI DE ȘTIINȚE A MOLDOVEI, MD	385	s 2011 0040	2011.02.25	2016.02.25
4	INSTITUTUL DE GENETICĂ ȘI FIZIOLOGIE A PLANTELOR AL ACADEMIEI DE ȘTIINȚE A MOLDOVEI, MD	396	s 2011 0027	2011.02.10	2016.02.10
5	INSTITUTUL DE INGINERIE ELECTRONICĂ ȘI NANOTEHNOLOGII "D. Ghițu" al AȘM, MD	403	s 2011 0025	2011.02.09	2016.02.09
6	INSTITUTUL DE ZOOLOGIE AL ACADEMIEI DE ȘTIINȚE A MOLDOVEI, MD	408	s 2011 0069	2011.03.29	2016.03.29
7	INSTITUTUL DE FIZICĂ APLICATĂ AL ACADEMIEI DE ȘTIINȚE A MOLDOVEI, MD	426	s 2011 0058	2011.03.18	2016.03.18
8	INSTITUTUL DE INGINERIE ELECTRONICĂ ȘI NANOTEHNOLOGII "D. Ghițu" al AȘM, MD	430	s 2011 0037	2011.02.24	2016.02.24
9	CEAPA Grigore, MD; PRODAN Petru, MD	431	s 2011 0064	2011.03.24	2016.03.24
10	INSTITUȚIA PUBLICĂ INSTITUTUL ȘTIINȚIFICO-PRACTIC DE HORTICULTURĂ ȘI TEHNOLOGII ALIMENTARE, MD	433	s 2011 0038	2011.02.24	2016.02.24
11	UNIVERSITATEA DE STAT DE MEDICINĂ ȘI FARMACIE "NICOLAE TESTEMIȚANU" DIN REPUBLICA MOLDOVA, MD	437	s 2011 0046	2011.03.04	2016.03.04
12	INSTITUTUL DE FIZICĂ APLICATĂ AL ACADEMIEI DE ȘTIINȚE A MOLDOVEI, MD	439	s 2011 0054	2011.03.18	2016.03.18
13	INSTITUTUL DE FIZICĂ APLICATĂ AL ACADEMIEI DE ȘTIINȚE A MOLDOVEI, MD	440	s 2011 0055	2011.03.18	2016.03.18
14	INSTITUTUL DE CHIMIE AL ACADEMIEI DE ȘTIINȚE A MOLDOVEI, MD; INSTITUTUL DE FIZICĂ APLICATĂ AL ACADEMIEI DE ȘTIINȚE A MOLDOVEI, MD	441	s 2011 0032	2011.02.18	2016.02.18
15	INSTITUTUL DE INGINERIE ELECTRONICĂ ȘI NANOTEHNOLOGII "D. Ghițu" al AȘM, MD	442	s 2011 0042	2011.03.03	2016.03.03
16	INSTITUTUL DE FIZICĂ APLICATĂ AL ACADEMIEI DE ȘTIINȚE A MOLDOVEI, MD	443	s 2011 0039	2011.02.24	2016.02.24
17	UNIVERSITATEA TEHNICĂ A MOLDOVEI, MD	446	s 2011 0045	2011.03.04	2016.03.04
18	UNIVERSITATEA TEHNICĂ A MOLDOVEI, MD	447	s 2011 0048	2011.03.10	2016.03.10

1	2	3	4	5	6
19	INSTITUTUL DE FIZICĂ APLICATĂ AL ACADEMIEI DE ȘTIINȚE A MOLDOVEI, MD	453	s 2011 0056	2011.03.18	2016.03.18
20	INSTITUTUL DE CHIMIE AL ACADEMIEI DE ȘTIINȚE A MOLDOVEI, MD	484	s 2011 0066	2011.03.24	2016.03.24
21	GORDEEV Lev, MD	496	s 2011 0065	2011.03.24	2016.03.24
22	INSTITUTUL DE INGINERIE ELECTRONICĂ ȘI NANOTEHNOLOGII "D. Ghițu" al AȘM, MD	507	s 2011 0043	2011.03.03	2016.03.03
23	UNIVERSITATEA DE STAT DIN MOLDOVA, MD	531	s 2012 0067	2011.02.08	2016.02.08
24	ISTRATI Dorin, MD	569	s 2012 0049	2011.03.29	2016.03.29
25	INSTITUTUL DE FIZICĂ APLICATĂ AL ACADEMIEI DE ȘTIINȚE A MOLDOVEI, MD	657	s 2013 0034	2011.03.18	2016.03.18
26	PRIDA Ivan, MD	826	s 2014 0039	2014.03.19	2016.03.19
27	ARABADJI Vasilii, MD	836	s 2014 0040	2014.03.19	2016.03.19
28	CIMIL Anișoara, MD	853	s 2014 0031	2014.03.10	2016.03.10

MM9E Lista brevetelor pentru soi de plantă a căror valabilitate a încetat înainte de termen prin neachitarea taxei de menținere în vigoare a brevetului, conform art. 59 din Legea nr. 39-XVI/2008 (cu termenul de restabilire expirat)

Se publică următoarele date: numărul curent, titularul și codul țării conform normei ST.3 OMPI, numărul brevetului, numărul depozitului, data depozitului, data publicării hotărârii de acordare a brevetului, data încetării valabilității

Nr. crt.	(73) Titular, cod ST.3 OMPI	(11) Nr. brevet	(21) Nr. depozit	(22) Data depozit	(45) Data publicării Hotărârii de acordare	Data încetării valabilității
1	FIRMA DE PRODUCȚIE ȘI COMERȚ "EXMIC" S.R.L., MD	53	v 2006 0013	2006.09.04	2009.11.30	2010.11.30

Lista cererilor de înregistrare a mărcilor retrase

Se publică următoarele date: numărul curent, numărul de depozit, data de depozit, data retragerii cererii, motivele de retragere în conformitate cu Legea nr. 38-XVI/2008, numărul BOPI în care a fost publicată cererea de înregistrare a mărcii

Nr. crt.	(210) Nr. de depozit	(220) Data de depozit	Data retragerii	Motivele de retragere	(441) Nr. BOPI
1	2	3	4	5	6
1	035150	2014.05.20	2016.11.22	Art. 44 (4) a, b	5/2015
2	035361	2014.07.02	2016.11.17	Art. 44 (4) a	4/2015
3	035978	2014.10.20	2016.11.22	Art. 44 (4) a	4/2015

1	2	3	4	5	6
4	036353	2014.12.30	2016.11.29	Art. 44 (4) a	4/2015
5	036476	2015.01.28	2016.11.10	Art. 44 (4) a	4/2015
6	036622	2015.02.26	2016.11.22	Art. 44 (4) a	4/2015
7	036625	2015.03.02	2016.11.22	Art. 44 (4) a, b	4/2015
8	036879	2015.04.15	2016.11.22	Art. 44 (4) a	4/2015
9	037134	2015.06.03	2016.11.10	Art. 44 (4) a	4/2015
10	037243	2015.06.23	2016.11.22	Art. 44 (4) a	4/2015

Lista cererilor de înregistrare a mărcilor respinse

Se publică următoarele date: numărul curent, numărul de depozit, data de depozit, denumirea mărcii, solicitantul și codul țării conform normei ST.3 OMPI, data adoptării deciziei de respingere, numărul BOPI în care a fost publicată cererea de înregistrare a mărcii

Nr. crt.	(210) Nr. de depozit	(220) Data de depozit	(540) Denumirea mărcii	(730) Solicitant, cod ST.3 OMPI	Data expedierii deciziei de respingere	(441) Nr. BOPI
1	036497	2015.02.02	URSUS	Ursus Breweries S.A., RO	2016.11.14	3/2015
2	037321	2015.07.13	ȘERBETLI	GOGU Marin, MD	2016.11.21	8/2015
3	037611	2015.07.28	PARTIDUL CREȘTIN DEMOCRAT DIN MOLDOVA	ȘEREMET Nelea, MD	2016.11.21	10/2015
4	037853	2015.11.04	RECOOL	Igloo Products Corp., US	2016.11.14	12/2015
5	037854	2015.11.04	RECOOL	Igloo Products Corp., US	2016.11.14	12/2015
6	038011	2015.12.03	SMAK CU TRADIȚIE	BODASCO Oleg, MD	2016.11.18	2/2016
7	038077	2015.12.11	DONNA	SANDUȚA Viorel, MD	2016.11.14	1/2016

Lista certificatelor de înregistrare a mărcilor al căror termen de valabilitate a expirat (inclusiv termenul de grație) conform art. 16 (5) din Legea nr. 38-XVI/2008

Se publică următoarele date: numărul curent, numărul de ordine al înregistrării, numărul de depozit, denumirea mărcii, data expirării valabilității, titularul și adresa, codul țării conform normei ST.3 OMPI

Nr. crt.	(111) Nr. înregistrării	(210) Nr. de depozit	(540) Denumirea mărcii	(181/186) Data expirării valabilității	(730) Titular și adresa, cod ST.3 OMPI
1	2	3	4	5	6
1	R 4919	005434	EXITON FIN	2016.05.07	Exiton-Fin, societate pe acțiuni de finanțe și producție, MD Ștr. Alecu Russo nr. 1, MD-2068, Chișinău, Republica Moldova
2	R 4920	005450	AMTAI	2016.05.14	AGENȚIA MOLDOVEI TRAFIC AUTO INTERNĂȚIONAL, întreprindere de stat, MD Ștr. Burebista nr. 108, MD-2032, Chișinău, Republica Moldova

1	2	3	4	5	6
3	R 4944	005527	RACHIU CIOBĂNESCU	2016.05.28	EURO-ALCO S.A., MD Str. Bucuriei nr. 20, MD-2004, Chişinău, Republica Moldova
4	R 4945	005528	RACHIU HAIDUCESC	2016.05.28	EURO-ALCO S.A., MD Str. Bucuriei nr. 20, MD-2004, Chişinău, Republica Moldova
5	R 4946	005530	LADA	2016.05.28	EURO-ALCO S.A., MD Str. Bucuriei nr. 20, MD-2004, Chişinău, Republica Moldova
6	R 4947	005532	CASANOVA	2016.05.28	EURO-ALCO S.A., MD Str. Bucuriei nr. 20, MD-2004, Chişinău, Republica Moldova
7	R 4948	005533	IVAN-TURBINĂ	2016.05.28	EURO-ALCO S.A., MD Str. Bucuriei nr. 20, MD-2004, Chişinău, Republica Moldova
8	R 4949	005534	ПОРУЧИК РЖЕВСКИЙ	2016.05.28	EURO-ALCO S.A., MD Str. Bucuriei nr. 20, MD-2004, Chişinău, Republica Moldova
9	R 4965	005411	Goldrex Nite	2016.05.02	SmithKline Beecham Limited, GB 980 Great West Road, Brentford, Middlesex, TW8 9GS, Regatul Unit
10	R 4972	005481	GPC APPROVED	2016.05.16	British American Tobacco (Brands) Inc., US 2711 Centerville Road, Suite 300, Wilmington, Delaware 19808, Statele Unite ale Americii
11	R 5106	005483	CEFZIL	2016.05.14	BRISTOL-MYERS SQUIBB COMPANY, a Delaware corporation, US 345 Park Avenue, New York, NY 10154, Statele Unite ale Americii
12	R 5107	005484	PROCEF	2016.05.14	BRISTOL-MYERS SQUIBB COMPANY, a Delaware corporation, US 345 Park Avenue, New York, NY 10154, Statele Unite ale Americii
13	R 5159	005583	Marcă figurativă	2016.05.27	SPRINT COMMUNICATIONS COMPANY L.P., US 6450 Sprint Parkway, City of Overland Park, State of Kansas 66251, Statele Unite ale Americii
14	R 5306	005516	LEANCA	2016.05.08	VINĂRIA-BARDAR S.A., fabrică de vinuri, MD Str. Uzinelor nr. 3, MD-6811, Bardar, Chişinău, Republica Moldova
15	14979	017846	PROFITRACT	2015.10.04	FRUCTONADE GROUP LTD., RU Ul. Vyborskaya, d. 22, of. 56, 125130 Moscow, Federația Rusă
16	15339	019332	WISH	2016.05.15	SPORT-LINE S.R.L., MD Str. Teilor nr. 6, ap. 70, MD-2043, Chişinău, Republica Moldova
17	15340	019334	BEUCHAT	2016.05.15	SPORT-LINE S.R.L., MD Str. Teilor nr. 6, ap. 70, MD-2043, Chişinău, Republica Moldova
18	15341	019336	BECO	2016.05.15	SPORT-LINE S.R.L., MD Str. Teilor nr. 6, ap. 70, MD-2043, Chişinău, Republica Moldova
19	15342	019339	FINNLO	2016.05.12	Hammer Sport AG, DE Von-Liebig-Strasse 21 89231 Neu-Ulm, Germania
20	15343	019335	WINE industry	2016.05.12	CHATEAU VARTELY S.R.L., întreprindere mixtă, MD Str. Eliberării nr. 170/b, MD-3501, Orhei, Republica Moldova
21	15344	019358	KOMUR-AT	2016.05.19	VOX-DESIGN S.R.L., MD Str. Mitropolit Varlaam nr. 80, MD-2012, Chişinău, Republica Moldova

1	2	3	4	5	6
22	15349	019372	SAUFLON	2016.05.23	FILIMONENCO Elena, MD Str. Mihai Eminescu nr. 21, ap. 1, MD-2012, Chişinău, Republica Moldova
23	15354	019387	SOTTOLINE	2016.05.31	COLESNICENCO Tatiana, MD Str. Hristo Botev nr. 3/1, ap. 43, MD-2043, Chişinău, Republica Moldova
24	15415	019289	Marcă figurativă	2016.05.11	AGROPIESE TGR GRUP S.R.L., întreprindere mixtă, MD Str. Alecu Russo 18, bloc 1, ap. 72, MD-2044, Chişinău, Republica Moldova
25	15416	019290	Ivesoldo	2016.05.03	SUSLOVA Lucia, MD Str. Alecu Russo nr. 61, bloc 4, ap. 63, MD-2044, Chişinău, Republica Moldova
26	15417	019291	Chocolate	2016.05.03	LG Electronics Inc., KR 20, Yoido-dong, Yongdungpo-gu, Seoul, Republica Coreea
27	15418	019292	BLACK GOLD	2016.05.04	Novex Prim S.R.L., societate comercială, MD Str. Andrei Doga nr. 28, of. 12, MD-2024, Chişinău, Republica Moldova
28	15419	019294	FENIKS	2016.05.05	CHIRCO Svetlana, MD Str. Bucureşti nr. 99, ap. 6, MD-2012, Chişinău, Republica Moldova
29	15420	019295	MY MEDIA	2016.05.05	COTIUBINSCHII Maxim, MD Str. Valea Crucii nr. 6, ap. 130, MD-2072, Chişinău, Republica Moldova
30	15423	019305	BLS	2016.05.11	GENERAL MOTORS LLC, a limited liability company organized and existing under the laws of the State of Delaware, US 300 Renaissance Center, City of Detroit, State of Michigan 48265-3000, Statele Unite ale Americii
31	15450	019363	НОВОЛАЙЗЕР	2016.05.19	Almirall, S.A., ES Ronda General Mitre, 151, 08022 Barcelona, Spania
32	15474	019319	Marcă figurativă	2016.05.22	ZERNOFF S.R.L., întreprindere mixtă, MD Str. Grenoble nr. 161 A, MD-2019, Chişinău, Republica Moldova
33	15498	019306	FRONT JEANS	2016.05.11	PARINOV Alexandr, MD Str. Ismail nr. 84, ap. 105, MD-2001, Chişinău, Republica Moldova
34	15529	019272	REAL NATURE	2016.05.03	The Coca-Cola Company, corporația statului Delaware, US One Coca-Cola Plaza, Atlanta, Georgia 30313, Statele Unite ale Americii
35	15534	019318	FABRICA DE MOBILĂ S.R.L. GV GOLIAT-VITA	2016.05.03	GOLIAT-VITA S.R.L., MD Str. Lenin nr. 11/A, MD-3801, Comrat, UTA Găgăuzia, Republica Moldova
36	15609	019287	Nintendo Wii	2016.05.02	Nintendo Co., Ltd, JP 11-1, Hokotate-cho, Kamitoba, Minami-ku, Kyoto-shi, Kyoto, Japonia
37	15612	019378	SCROLL	2016.05.31	TEHNOROL S.R.L., societate comercială, MD MD-4820, Dolinnoe, Criuleni, Republica Moldova
38	15932	019346	CB CRAMELE B ASARABIEI	2016.05.15	POLIPROIECT S.A., MD Str. Maria Cebotari nr. 19, MD-2012, Chişinău, Republica Moldova
39	15935	019414	НВ Новая Вода	2016.05.22	Obschestvo s ogranichennoi otvetstvennostiu Firma "Ratna", RU Ul. B. Semenovskaia, 42/2-2, str. 2, 105094 Moscova, Federația Rusă

1	2	3	4	5	6
40	16040	019324	Confucius Institute	2016.05.17	DEVELOPMENT CENTER FOR TEACHING CHINESE AS A FOREIGN LANGUAGE OF THE MINISTRY OF EDUCATION P.R.C., CN 17th Floor, Fangyuan Mansion B56 Zhongguancun South St., Beijing 100044, P.R., China
41	16041	019325	CONFUCIUS INSTITUTE	2016.05.17	DEVELOPMENT CENTER FOR TEACHING CHINESE AS A FOREIGN LANGUAGE OF THE MINISTRY OF EDUCATION P.R.C., CN 17th Floor, Fangyuan Mansion B56 Zhongguancun South St., Beijing 100044, P.R. China
42	16071	019338	FOSTER'S F	2016.05.31	FOSTER'S EUROPE PTY LIMITED, AU 77 Southbank Boulevard SOUTHBANK VICTORIA 3006, Australia
43	17159	019286	БДЖІЛКА	2016.05.02	CUZNEȚOV Iurie, MD Str. A. Șciusev nr. 17, MD-2012, Chișinău, Republica Moldova
44	17841	019361	TECHMARKET	2016.05.18	ALDEMON TECHNOLOGIES LIMITED, CY 2-4 Arch. Makariou III, Capital Center, 9 th Floor, 1065 Nicosia, Cipru
45	17893	019377	MEDA	2016.05.25	MEDA AB, SE Box 906, SE-170 09 Solna, Suedia

Lista mărcilor valabilitatea înregistrării cărora expiră în mai 2017

Se publică următoarele date: numărul curent, numărul de ordine al înregistrării, numărul de depozit, denumirea mărcii, data expirării valabilității, titularul și codul țării conform normei ST.3 OMPI

Nr. crt.	(111) Nr. înregistrării	(210) Nr. de depozit	(540) Denumirea mărcii	(181/186) Data expirării valabilității	(730) Titular, cod ST.3 OMPI
1	2	3	4	5	6
1	R 5677	006600	НАРАМИГ	2017.05.23	GLAXO GROUP LIMITED, GB
2	R 5714	006555	Dirol plus	2017.05.13	KRAFT FOODS DANMARK INTELLECTUAL PROPERTY ApS, DK
3	R 5715	006567	CARDURA	2017.05.14	Pfizer Products Inc., corporație organizată și existentă conform legilor statului Connecticut, US
4	R 5726	006544	ЧЕРНАЯ РОЗА	2017.05.08	OENO CONSULTING S.R.L., întreprindere tehnico-științifică, MD
5	R 5727	006571	UPS ONLINE	2017.05.16	United Parcel Service of America, Inc., a Delaware Corporation, US
6	R 5742	006512	REQUIP	2017.05.06	Glaxo Group Limited, GB
7	R 5744	006617	ALTECO®	2017.05.30	ALTECO CHEMICAL PTE LTD., SG
8	R 5745	006618	SUPER GLUE	2017.05.30	ALTECO CHEMICAL PTE LTD., SG
9	R 5746	006627	Marcă figurativă	2017.05.29	INMARC S.A., centrul de informatizare și marketing, MD
10	R 5749	006654	Мистер Мускул	2017.05.16	S.C. Johnson & Son, Inc., US
11	R 5777	006547	R & R	2017.05.08	R & R S.R.L., MD
12	R 5817	006616	inter	2017.05.30	AKTSIONERNO DROUJESTVO "BULGARTABAC HOLDING", BG

1	2	3	4	5	6
13	R 5818	006620	ФРОНТИН	2017.05.30	EGIS GYÓGYSZERGYÁR Nyilvánosan Működő Részvénytársaság, HU
14	R 5819	006621	ЭГИЛОК	2017.05.30	EGIS GYÓGYSZERGYÁR Nyilvánosan Működő Részvénytársaság, HU
15	R 5820	006622	ФЛОКСЭТ	2017.05.30	EGIS GYÓGYSZERGYÁR Nyilvánosan Működő Részvénytársaság, HU
16	R 5822	006624	ЛУЦЕТАМ	2017.05.30	EGIS GYÓGYSZERGYÁR Nyilvánosan Működő Részvénytársaság, HU
17	R 5823	006625	КАЛДИУМ	2017.05.30	EGIS GYÓGYSZERGYÁR Nyilvánosan Működő Részvénytársaság, HU
18	R 5866	006694	НАЯТ	2017.05.16	INTERNATIONAL FOODSTUFFS CO., AE
19	R 5884	006716	SMINT INSTANT FRESHNESS	2017.05.26	Perfetti Van Melle SpA, IT
20	R 5893	006773	AMIGO	2017.05.14	Chiquita Brands, Inc., a Corporation of the State of Delaware, US
21	R 5927	006809	BARNES & NOBLE	2017.05.21	Barnes & Noble Booksellers, Inc., US
22	R 6078	006628	ATC	2017.05.29	ATC-AGROTEHCOMERT S.A., MD
23	R 6301	006554	S.A. InLaC	2017.05.13	INLAC S.A., MD
24	R 6692	007147	STARBUCKS	2017.05.21	Starbucks Corporation (care activează ca Starbucks Coffee Company), corporație din statul Washington, US
25	R 6693	007148	STARBUCKS	2017.05.22	Starbucks Corporation (care activează ca Starbucks Coffee Company), corporație din statul Washington, US
26	R 6986	006612	CLEOPATRA	2017.05.30	MACIUCA Mihail, MD
27	15598	021155	ТАЙ-НА THAI-NA	2017.05.04	MARIBOR S.R.L., MD
28	16497	021325	TAKING root	2017.05.30	Ducates Grup S.R.L., societate comercială, MD
29	16730	021172	C CRICOVA	2017.05.22	CRICOVA S.A., combinat de vinuri, MD
30	16762	021183	GRIPLAVAL	2017.05.02	ID Biomedical Corporation of Quebec, CA
31	16763	021188	Glamour	2017.05.03	Gallaher Limited, GB
32	16764	021189	TONY ROMA'S	2017.05.03	Roma Systems, Inc., a corporation of Delaware, US
33	16765	021193	+ LRG	2017.05.04	Lifted Research Group, Inc., a California corporation, US
34	16766	021194	ЭЛАВИЯ	2017.05.04	Berlin-Chemie AG, DE
35	16767	021195	MY LIFE UNLIMITED	2017.05.04	MOTOROLA, INC., corporație organizată și existentă conform legilor statului Delaware, US
36	16768	021196	OHO Își arată valoarea!	2017.05.07	CEREVĂȚII Ion, MD
37	16769	021199	torrent	2017.05.08	VICOL Daniel, MD
38	16771	021200	CREDITUL MAGIC	2017.05.14	VICTORIABANK S.A., bancă comercială, MD
39	16772	021206	AV BROKER ASIGURĂRI DE VALOARE	2017.05.15	AV BROKER S.R.L., MD
40	16773	021226	BULETINUL AUTO Pentru că tu conduci! Mașina moldoveanului!	2017.05.11	POPA Mihai, RO
41	16774	021228	CATERPILLAR	2017.05.11	CATERPILLAR INC., US

1	2	3	4	5	6
42	16775	021235	MOBIAS BANCA	2017.05.14	SOCIETE GENERALE (a French corporation), FR
43	16776	021237	LARME	2017.05.17	Rusnac-MoldAqua S.R.L., MD
44	16777	021241	Marcă figurativă	2017.05.15	MAIAC-FARM S.R.L., MD
45	16778	021242	Teluria ekologicke barvy	2017.05.16	AGAT-D S.R.L., MD
46	16779	021259	VESTEME	2017.05.18	Wyeth LLC, US
47	16780	021270	TORCONST	2017.05.21	CORNIEVSCHI Sergiu, MD
48	16781	021271	BAUER	2017.05.28	CARPENCO Nicolai, MD
49	16785	021373	Kalitex	2017.05.15	DONCILĂ Anatolie, MD
50	16794	021181	GLAMOUR	2017.05.03	GODINA INTERNATIONAL S.R.L., întreprindere cu capital străin, MD
51	16873	021299	Slims PRESTIGE P	2017.05.24	Aksionerno Droujestvo "BULGARTABAC HOLDING", BG
52	16874	021298	PRESTIGE P	2017.05.24	Aksionerno Droujestvo "BULGARTABAC HOLDING", BG
53	16875	021296	BOOZ TIME	2017.05.24	VIERU Călin, MD
54	16876	021293	SOLANO	2017.05.24	Moldagroproduct S.R.L., MD
55	16877	021290	CLEAR VITA-ABE	2017.05.24	UNILEVER N.V., NL
56	16878	021287	KRESTIANSKII DAR	2017.05.28	LAOX PRIM S.R.L., MD
57	16879	021285	Z6	2017.05.23	MOTOROLA, INC., corporație organizată și existentă conform legilor statului Delaware, US
58	16880	021284	Z8	2017.05.23	MOTOROLA, INC., corporație organizată și existentă conform legilor statului Delaware, US
59	16881	021268	Marcă figurativă	2017.05.22	TOPALO Arcadie, MD
60	16882	021217	H HIGER	2017.05.10	HIGER BUS COMPANY LIMITED, CN
61	16883	021215	IMPERIAL SPORT	2017.05.21	VOLCU Oleg, MD
62	16886	021204	Nut WALKER	2017.05.08	BERNAVSCHI Andrei, MD
63	16887	021221	SOLARON	2017.05.10	BOOMIN ENTERPRISE, KR
64	16888	021243	ГОРІЛКИ ЧОРНИЙ & МИКОЛА НАСТОЯНКИ	2017.05.16	Vlaktor Trading Limited, CY
65	16889	021256	MINSETA	2017.05.18	Wyeth LLC, US
66	16890	021257	BAPNUZA	2017.05.18	Wyeth LLC, US
67	16891	021258	TALZENNA	2017.05.18	Wyeth LLC, US
68	16896	021324	DIVERTISMENT	2017.05.30	VOLCU Oleg, MD
69	16898	021310	MYN	2017.05.31	CEAICOVSCHI Angela, MD
70	16899	021303	MOTOASSIST	2017.05.25	Motorola Trademark Holdings, LLC, US
71	16900	021302	ROKR	2017.05.25	Motorola Trademark Holdings, LLC, US
72	16901	021300	Victory Exclusive	2017.05.24	Aksionerno Droujestvo "BULGARTABAC HOLDING", BG
73	16913	021289	MO MOSER	2017.05.23	Wahl GmbH, DE
74	16914	021317	Eu mă plac... ...și el mă place!	2017.05.29	OLGA CEBAN, întreprindere individuală, MD
75	16915	021318	ravetti	2017.05.29	OLGA CEBAN, întreprindere individuală, MD
76	16916	021322	MAKRO	2017.05.30	MIP METRO Group Intellectual Property GmbH & Co. KG, DE
77	16917	021323	makro	2017.05.30	MIP METRO Group Intellectual Property GmbH & Co. KG, DE
78	16944	021165	VIANTIC	2017.05.22	JEX-B S.R.L., societate comercială, MD

1	2	3	4	5	6
79	16945	021169	Marcă tridimensională	2017.05.10	CABIGRUP S.R.L., MD
80	16946	021170	Marcă tridimensională	2017.05.10	CABIGRUP S.R.L., MD
81	16947	021171	Marcă tridimensională	2017.05.10	CABIGRUP S.R.L., MD
82	16948	021174	DANUBE LOGISTICS	2017.05.07	DANUBE LOGISTICS HOLDING B.V., NL
83	16949	021175	DL	2017.05.07	DANUBE LOGISTICS HOLDING B.V., NL
84	16950	021177	Marcă figurativă	2017.05.07	EASEUR HOLDING B.V., NL
85	16951	021185	Время течет... Мы остаемся собой...	2017.05.02	Vlaktor Trading Limited, CY
86	16952	021187	Одной будет мало!	2017.05.02	Vlaktor Trading Limited, CY
87	16953	021230	CATERPILLAR	2017.05.11	CATERPILLAR INC., US
88	16954	021239	TESUNO	2017.05.15	TAIHO PHARMACEUTICAL CO., LTD., JP
89	16955	021240	Мабила	2017.05.15	STARUȘ Serghei, MD
90	16956	021248	INTRA COMMUNICATIONS, INC.	2017.05.17	Intra Communications, Inc., US
91	16957	021250	KENDA	2017.05.17	ȚEPORDEI Igor, MD
92	16958	021253	LACTA NOU	2017.05.22	CARMEZ S.A., MD
93	16959	021255	ONSAGE	2017.05.18	Wyeth LLC, US
94	16960	021262	GEAMGIU	2017.05.04	TACERO S.R.L., MD
95	16972	021180	S.A. "PIRAMIDA – V"	2017.05.16	Piramida-V S.A., MD
96	16978	021162	NOVAOKNA	2017.05.22	GB & Co S.R.L., societate comercială, companie, MD
97	16979	021163	LAVOUR	2017.05.22	JEX-B S.R.L., societate comercială, MD
98	16980	021176	BEMOL	2017.05.07	EASEUR HOLDING B.V., NL
99	16981	021251	EXCEDRIN	2017.05.17	NOVARTIS AG, CH
100	16982	021292	RAFFA	2017.05.24	Moldagroproduct S.R.L., MD
101	16986	021315	PRIMA	2017.05.29	ZINCENKO Alexandr, MD
102	16987	021319	ti	2017.05.29	OLGA CEBAN, întreprindere individuală, MD
103	16988	021321	STATUS COMPUTERS	2017.05.31	ACHIRI Serghei, MD
104	16990	021330	MARBETTITANSM	2017.05.31	MARBET Spolka z o.o., PL
105	17049	021161	CLARIT-RNP	2017.05.23	RNP Pharmaceuticals S.R.L., întreprindere mixtă, MD
106	17090	021209	Монтик	2017.05.08	Otrčítøe ačionernoø obščestvo "Savuščin product", BY
107	17091	021212	M	2017.05.08	Otrčítøe ačionernoø obščestvo "Savuščin product", BY
108	17092	021313	SMARTEK DUAL CHARCOAL FILTER	2017.05.28	British American Tobacco (Brands) Inc., US
109	17094	021272	moldpay on-line payment solution	2017.05.23	ROMGREAS GRUP S.R.L., întreprindere mixtă, MD
110	17100	021320	tersis	2017.05.31	ACHIRI Serghei, MD
111	17184	021207	REVLIMID	2017.05.08	Celgene Corporation, a Delaware corporation, US
112	17185	021208	SELGIN	2017.05.08	Celgene Corporation, a Delaware corporation, US
113	17186	021214	Z ZOLOTUHIN & PARTENERII	2017.05.21	ZOLOTUHIN Alexandru, MD
114	17187	021216	CHERRY ICE	2017.05.10	Wm. Wrigley Jr. Company, corporație din statul Delaware, US
115	17188	021223	MOZAICĂ CU NUCI	2017.05.15	CARMEZ S.A., MD
116	17189	021249	Moartea Șobolanilor	2017.05.25	BIOVETPROTECT-GRUP S.R.L., societate comercială, MD
117	17190	021297	BraviLACTA Andrieș brânză moale	2017.05.29	VC-Saturn-13 S.R.L., MD

1	2	3	4	5	6
118	17220	021160	CARDIOPIRIN-RNP	2017.05.23	RNP Pharmaceuticals S.R.L., întreprindere mixtă, MD
119	17329	021157	Marcă tridimensională	2017.05.17	AROMA S.A., MD
120	17331	021167	GHEIZER PLUS	2017.05.28	V.P. ZARAFĂ, întreprindere individuală, MD
121	17332	021186	Главспирттрест	2017.05.02	Vlaktor Trading Limited, CY
122	17333	021205	MISTER POTATO CRISPS	2017.05.08	BERNAVSCHI Andrei, MD
123	17334	021254	Marcă figurativă	2017.05.18	K-Swiss Inc., corporație din statul Delaware, US
124	17383	021269	conect	2017.05.22	TOPALO Arcadie, MD
125	17447	021244	САНДОЗ	2017.05.16	NOVARTIS AG, CH
126	17448	021283	PRO SERVICE	2017.05.23	MOLEVROSETI S.R.L., întreprindere cu capital străin, MD
127	17480	021301	REGATUL VINULUI	2017.05.25	CRICOVA S.A., combinat de vinuri, MD
128	17481	021311	KO'S	2017.05.31	CEAICOVSCHI Angela, MD
129	17589	021213	FANTASY	2017.05.17	PONTI S.R.L., MD
130	17590	021219	DACIA	2017.05.17	AROMA S.A., MD
131	17591	021278	PRIMUS AdeTerm	2017.05.22	TEVEDO STORM LLC, US
132	17592	021279	PRIMUS Standard	2017.05.22	TEVEDO STORM LLC, US
133	17593	021280	PRIMUS ExtraFlex	2017.05.22	TEVEDO STORM LLC, US
134	17594	021281	PRIMUS UltraFin	2017.05.22	TEVEDO STORM LLC, US
135	17595	021282	PRIMUS SuperFix	2017.05.22	TEVEDO STORM LLC, US
136	17596	021309	Feodora UNGHENI BERE BLONDĂ	2017.05.28	FEODORA S.R.L., MD
137	17837	021224	CEAFĂ BOIEREASCĂ	2017.05.15	CARMEZ S.A., MD
138	17858	021291	ZORRO	2017.05.24	Moldagroproduct S.R.L., MD
139	17952	021238	Gold Reserve FINE GOLD 999,9	2017.05.17	AKM-VETERAN S.R.L., MD
140	17977	021314	City Spring Apartments	2017.05.30	GLEMUS-COM S.R.L., MD
141	18238	021307	FACES.MD	2017.05.28	NEOGEN S.A., RO
142	18265	021229	CAT	2017.05.11	CATERPILLAR INC., US
143	18266	021231	CAT	2017.05.11	CATERPILLAR INC., US
144	19043	021274	K-SWISS	2017.05.21	K-Swiss Inc., corporație din statul Delaware, US
145	19044	021327	Marcă figurativă	2017.05.31	TIRAMISA S.R.L., MD
146	19332	021234	LILY	2017.05.14	SHANGHAI SILK GROUP CO., LTD., CN
147	19337	021275	BIMBO	2017.05.21	Hayat Kimya Sanayi Anonim Şirketi, TR
148	19519	021308	ff	2017.05.30	Bright Favour Trading Co., Ltd., CN
149	19596	024344	FAGUR	2017.05.31	TIRAMISA S.R.L., MD
150	19953	021203	ELMOS	2017.05.10	Electromotor- Service S.R.L., MD
151	21142	021164	ECONOMIST	2017.05.22	JEX-B S.R.L., societate comercială, MD

FA9L Lista desenelor și modelelor industriale retrase

Se publică următoarele date: numărul curent, numărul de depozit, data de depozit, numărul de desene și modele industriale, data adoptării hotărârii de retragere, numărul BOPI în care a fost publicată cererea

Nr. crt.	(21) Nr. de depozit	(22) Data de depozit	(28) Nr. de desene și modele industriale	Data de retragere	(43) Nr. BOPI
1	f 2015 0078	2015.08.10	4	2016.11.16	4/2016

FC9L Lista desenelor și modelelor industriale respinse

Se publică următoarele date: numărul curent, numărul de depozit, data de depozit, numărul de desene și modele industriale (numărul desenului și modelului industrial), data adoptării hotărârii de respingere, numărul BOPI în care a fost publicată cererea

Nr. crt.	(21) Nr. de depozit	(22) Data de depozit	(28)(20) Nr. de desene și modele industriale (nr. desenului și modelului industrial)	Data adoptării hotărârii de respingere	(43) Nr. BOPI
1	f 2015 0029	2015.04.03	4 (5, 6, 7, 8)	2016.11.30	3/2016
2	f 2015 0102	2015.12.04	5 (1, 2, 3, 4, 6)	2016.11.23	4/2016
3	f 2016 0004	2016.01.29	6	2016.11.16	4/2016

MK4L Lista certificatelor de înregistrare a desenelor și modelelor industriale al căror termen de valabilitate a expirat (inclusiv termenul de grație) conform art. 14 din Legea nr. 161-XVI/2007

Se publică următoarele date: numărul curent, titularul și adresa, codul țării conform normei ST.3 OMPI, numărul certificatului, numărul de depozit, data de depozit, data expirării termenului de valabilitate

Nr. crt.	(73) Titular și adresa, cod ST.3 OMPI	(11) Nr. certificatului	(21) Nr. de depozit	(22) Data de depozit	(18) Data expirării termenului de valabilitate
1	UNIVERSITATEA TEHNICĂ A MOLDOVEI, MD Bd. Ștefan cel Mare nr. 168, MD-2004, Chișinău, Republica Moldova	945	f 2006 0057	2006.05.16	2016.05.16
2	UNIVERSITATEA TEHNICĂ A MOLDOVEI, MD Bd. Ștefan cel Mare nr. 168, MD-2004, Chișinău, Republica Moldova	946	f 2006 0058	2006.05.16	2016.05.16
3	IMPERIAL VIN S.A., MD MD-7330, Pleșeni, Cantemir, Republica Moldova	1010	f 2006 0054	2006.05.05	2016.05.05
4	CIBIZOV Denis, MD Str. Botanica Veche nr. 15, MD-2062, Chișinău, Republica Moldova	1371	f 2011 0042	2011.05.30	2016.05.30

Lista eratelor

Se publică următoarele date: numărul curent, obiectul de proprietate industrială, numărul și data depozitului, numărul titlului de protecție, numărul BOPI, datele inițiale care au fost publicate, datele rectificate

Nr. crt.	OPI	Nr. și data de depozit	Nr. titlului de protecție	Nr. BOPI	Date inițiale	Date rectificate
1	Cerere de înregistrare a mărcii	038819	-	6/2016	29 -măslini și olive conservate, uleiuri de olive, carne, pește, pasări și vânat; extracte din carne; fructe și legume conservate, congelate, uscate și fierte; jeleuri, dulcețuri, compoturi, ouă, lapte și produse lactate; uleiuri și grăsimi comestibile.	29 -măslini și olive conservate, uleiuri de olive, carne, pește, pasări și vânat; extracte din carne; fructe și legume conservate, congelate, uscate și fierte; jeleuri, dulcețuri, compoturi, ouă, lapte și produse lactate; uleiuri și grăsimi comestibile.
2	Cerere de înregistrare a mărcii	038367	-	3/2016	(526) Elementele mărcii asupra cărora solicitantul declară că renunță la invocarea oricărui drept exclusiv: "GYM", cu excepția elementului verbal.	(526) Elementele mărcii asupra cărora solicitantul declară că renunță la invocarea oricărui drept exclusiv: "GYM".
3	Mărci	005798 1996.09.30 006612 1997.05.30	R 5455 R 6986	3/2016	MACIUCA Mihail, MD Str. Entuziaștilor nr. 20, MD-6801, Ialoveni, Chișinău, Republica Moldova	MACIUCA Mihail, MD Str. Entuziaștilor nr. 20, MD-6801, Ialoveni, Republica Moldova

IX

Decizii ale instanțelor judecătorești / Court decisions

**Cu privire la ridicarea sechestrului
asupra OPI înregistrate pe numele titularului ECOVIT S.R.L.,
întreprindere cu capital străin, fabrică de conserve**

Întru executarea Încheierii Curții de Apel Bălți din 31.10.2016 (nr. dosar 2i-442/2016) prin care s-a dispus încetarea procesului de intentare a procesului de insolabilitate și revocarea măsurilor de asigurare aplicate pe bunurile debitorului ECOVIT S.R.L., c/f 1007609004175:

- se ridică sechestrul aplicat asupra mărcii nr. 20154 din 16.04.2008, titular ECOVIT S.R.L., întreprindere cu capital străin, fabrică de conserve, c/f 1007609004175, Str. Gh. Crestiuc nr. 1, MD-3601, Ungheni, Republica Moldova, în baza Încheierii Curții de Apel Bălți din 12.09.2016 (nr. dosar 2i-442/2016), prin ordinul Directorului General AGEPI nr. 197 din 23.09.2016;

- se reiau procedurile legale privind statutul juridic al mărcii nr. 20154, inclusiv transmiterea drepturilor asupra acesteia.

**Cu privire la aplicarea sechestrului
asupra OPI, înregistrate pe numele
titularului Neuron - Grup S.R.L.**

Întru executarea Încheierii Instanței de insolabilitate a Curții de Apel Chișinău din 03.11.2016 (nr. dosar 2i-901/16), privind intentarea procesului de insolabilitate prin care s-a dispus aplicarea sechestrului pe bunurile debitorului Neuron-Grup S.R.L., c/f 1003600036182:

- se aplică sechestrul asupra operei integrante cu denumirea „Ghid de exploatare - computer personal „NEURON”, conform certificatului seria OI nr. 120/1806 din 21.01.2008, titular Neuron – Grup S.R.L.;

- pe perioada aplicării sechestrului, se sistează orice procedură legală ce ține de statutul juridic al operei integrante cu denumirea „Ghid de exploatare - computer personal „NEURON”, conform certificatului seria OI nr. 120/1806 din 21.01.2008, inclusiv transmiterea drepturilor asupra acesteia.

**Cu privire la modificarea și completarea
Ordinului Directorului General nr. 234 din 24.11.2016
privind aplicarea interdicției asupra OPI,
înregistrate pe numele titularului CASTEL MIMI S.R.L.**

Întru executarea Încheierii Executorului judecătoresc Iacob Miron nr. 010-2032/16 din 02.11.2016, prin care s-a dispus aplicarea interdicției pe dreptul de proprietate intelectuală al debitorului CASTEL MIMI S.R.L., c/f 1014600009144:

- Ordinul Directorului General nr. 234 din 24.11.2016 se modifică și se completează, după cum urmează în anexa la Ordin, cuvintele "*cererii de înregistrare a mărcii*" se substituie cu "*cererilor de înregistrare a mărcilor*", iar după sintagma "*nr. depozit 038359 din 15.02.2016*" se completează cu "*nr. depozit 039772 din 22.11.2016, nr. depozit 039773 din 22.11.2016*" și în continuare după text.

Cu privire la aplicarea interdicției de înstrăinare a mărcii nr. R 16574

Întru executarea Încheierii Judecătorei Râșcani, mun. Chișinău din 21.11.2016 privind aplicarea măsurilor de asigurare asupra mărcii nr. R 16574:

- se aplică interdicția asupra mărcii nr. R 16574 din 23.05.2006, înregistrată pe numele titularului BAS Dumitru, str. 31 August 1989 nr. 101, ap. 4, MD-2012, Chișinău, Republica Moldova, până la devenirea definitivă a hotărârii judecătorești;

- pe perioada aplicării interdicției, se sistează orice procedură legală ce ține de statutul juridic al mărcii nr. R 16574, inclusiv transmiterea drepturilor asupra acesteia.

Cu privire la executarea Hotărârii Judecătorei Râșcani, mun. Chișinău din 26.07.2016 privind decăderea parțială din drepturi a titularului mărcii internaționale PITOS nr. IR 920735

Întru executarea Hotărârii Judecătorei Râșcani, mun. Chișinău din 26.07.2016, în pricina civilă la cererea de chemare în judecată Lidl Stiftung & Co. KG împotriva Managing Company "Sibirsky Bereg" Closed Joint-Stock Company, autoritatea publică AGEPI privind decăderea parțială din drepturi asupra mărcii internaționale nr. IR 920735, în temeiul art. 14 și art. 20 alin. (1) lit. a), alin. (2) ale Legii nr. 38/2008 privind protecția mărcilor:

- este decăzut din drepturile asupra mărcii internaționale PITOS nr. IR 920735 pentru produsele "brânzeturi, lapte și produse lactate" din clasa 29 și produsul "orez" din clasa 30 titularul Managing Company "Sibirsky Bereg" Closed Joint-Stock Company, 58/1 Timiryazeva str., RU-630001 Novosibirsk, Federația Rusă, începînd cu data de 20.10.2015.

Cu privire la aplicarea sechestrului asupra OPI, înregistrate pe numele titularului Samiralagro S.R.L., societate comercială

Întru executarea Încheierii Curții de Apel Chișinău nr. dosarului 2i-980/16 din 02.12.2016, privind intentarea procesului de insolvență și aplicarea sechestrului pe bunurile debitorului Samiralagro S.R.L., societate comercială, c/f 1005600052434:

- se aplică sechestrul asupra mărcii nr. 20410 din 14.08.2009, înregistrate pe numele titularului Samiralagro S.R.L., societate comercială, c/f 1005600052434;

- pe perioada aplicării sechestrului se sistează orice procedură legală ce ține de statutul juridic al mărcii nr. 20410, inclusiv transmiterea drepturilor asupra acesteia.

X

Monitor

În prezenta Secțiune se publică acte emise de Președintele, Parlamentul și Guvernul Republicii Moldova care reglementează protecția proprietății intelectuale în republică, ordine ale Directorului general al AGEPI, comunicate informative, comentarii și note explicative în baza acestora.

In this Section are published acts issued by the President, Parliament and Government of the Republic of Moldova governing the intellectual property protection in our republic, orders of the Director General of the AGEPI, informative communications, comments and other explanatory notes on base thereof.

Clasificarea internațională a produselor și serviciilor în scopul înregistrării mărcilor (CIPS), ediția a 11-a, NCL(11-2017)*

Produse

1. Produse chimice destinate industriei, științelor, fotografiei, agriculturii, horticulturii și silviculturii; rășini artificiale în stare brută, materiale plastice în stare brută; îngrășăminte pentru pământ; compoziții extinctoare; preparate pentru călirea și sudura metalelor; produse chimice destinate conservării alimentelor, materiale tanante; adezivi (materiale de lipit) destinați industriei.
2. Vopsele, finisuri, lacuri; substanțe de protecție contra ruginii și contra deteriorării lemnului; materiale colorante; mordanți; rășini naturale în stare brută; metale sub formă de foite și sub formă de pudră utilizate în pentru pictură, decorare, imprimare și artă.
3. Preparat pentru albit și alte substanțe pentru spălat; preparate pentru curățare, lustruire, degresare și șlefuire; săpunuri nemedicale; parfumerie, uleiuri esențiale, produse cosmetice nemedicinale, loțiuni nemedicinale pentru păr; produse nemedicinale pentru îngrijirea dinților.
4. Uleiuri și grăsimi industriale; lubrifianți; produse pentru absorbția, umezirea și compactarea pulberilor; combustibili (inclusiv benzină pentru motoare) și substanțe pentru iluminat; lumânări și fitiluri pentru iluminat.
5. Produse farmaceutice, medicale și veterinare; produse igienice pentru medicină; substanțe și alimente dietetice de uz medical sau veterinar, alimente pentru sugari; suplimente dietetice pentru oameni și animale; plasturi și materiale pentru pansamente; materiale pentru plombarea dinților și pentru mulaje dentare; dezinfectante; produse pentru distrugerea animalelor dăunătoare; fungicide, erbicide.
6. Metale comune și aliajele lor; minereuri; materiale metalice pentru construcții; construcții metalice transportabile; cabluri și fire metalice neelectrice; produse de feronerie metalică; containere metalice pentru depozitare sau transportare; seifuri.
7. Mașini și mașini-unelte; motoare (cu excepția motoarelor pentru vehiculele terestre); cuplaje și organe de transmisie (cu excepția celor pentru vehiculele terestre); instrumente agricole, altele decât cele acționate manual; incubatoare pentru ouă; distribuitoare automate.
8. Scule și instrumente de mână acționate manual; cuțite, furculițe și linguri; arme albe; aparate de ras.
9. Aparat și instrumente științifice, nautice, geodezice, fotografice, cinematografice, optice, de cântărire, de măsurare, de semnalizare, de control (verificare), de siguranță (salvare) și didactice; aparate și instrumente pentru conducerea, distribuirea, transformarea, acumularea, reglarea sau comanda curentului electric; aparate pentru înregistrarea, transmiterea, reproducerea sunetului sau imaginilor; suporturi de înregistrare magnetice, discuri acustice; compact-discuri, DVD-uri și alte suporturi de stocare a datelor; mecanisme pentru aparate cu preplată; case înregistratoare, mașini de calculat, echipament pentru prelucrarea informației, calculatoare; software de calculatoare; extinctoare.

* Prin Ordinul Directorului General AGEPI nr. 237 din 28 noiembrie 2016, emis în temeiul deciziei Comitetului de Experți al Uniunii de la Nisa referitor la Clasificarea Internațională a Produselor și Serviciilor în scopul înregistrării mărcilor (adoptată în cadrul sesiunii a 26-a din 25-29 aprilie 2016), începând cu 1 ianuarie 2017 se pune în aplicare ediția a 11-a a Clasificării Internaționale a Produselor și Serviciilor în scopul înregistrării mărcilor (CIPS).

Conform punctului 1 al Ordinului:

- a) în toate cererile de înregistrare a mărcilor cu data de depozit 01.01.2017 sau ulterioară acestei date, produsele și/sau serviciile vor fi clasificate în conformitate cu ediția a 11-a a CIPS;
- b) nu vor fi reclasificate produsele și/sau serviciile:
 - incluse în cererile cu data de depozit anterioară datei de 01.01.2017;
 - la reînnoirea înregistrării mărcilor;
- c) în conformitate cu recomandările Comitetului de Experți al Uniunii de la Nisa, AGEPI va introduce abrevierea "NCL(11-2017)" pentru lista de produse și servicii în documentele expediate, materialele publicate și în certificatele de înregistrare a mărcilor.

10. Aparate și instrumente chirurgicale, medicale, dentare și veterinare; membre, ochi și dinți artificiali, articole ortopedice; materiale de sutură; dispozitive terapeutice și dispozitive pentru asistență, adaptate nevoilor persoanelor cu dezabilități; aparate de masaj; aparate, dispozitive și articole pentru sugari; aparate, dispozitive și articole pentru activitatea sexuală.
11. Aparate de iluminat, de încălzit, de producere a vaporilor, de gătit, de refrigerare, de uscare, de ventilare, de distribuire a apei și instalații sanitare.
12. Vehicule; aparate de locomoție terestră, aeriană sau navală.
13. Arme de foc; muniții și proiectile; explozive; focuri de artificii.
14. Metale prețioase și aliajele lor; giuvaiergerie, bijuterii, pietre prețioase și semiprețioase; ceasornicărie și instrumente pentru măsurarea timpului.
15. Instrumente muzicale.
16. Hârtie și carton; produse de imprimare; articole pentru legătorie; fotografii; papetărie și articole de birou (cu excepția mobilelor); adezivi (materiale de lipit) pentru papetărie sau menaj; materiale pentru pictură și artiști; pensule; materiale de instruire sau învățământ; folii, pelicule și pungi de plastic pentru ambalare și împachetare; caractere tipografice; clișee.
17. Cauciuc, gutapercă, gumă, azbest, mică și înlocuitori ale acestora neprelucrate și semiprelucrate; produse din materiale plastice și rășini semiprelucrate; materiale de călăfăuire, etanșare și izolare; conducte, tuburi și furtunuri flexibile nemetalice.
18. Piele și imitații din piele; piei de animale; bagaje și genți de transport; umbrele și umbrele de soare; bastoane; bice și articole de șelărie; gulere, lese și articole de îmbrăcăminte pentru animale.
19. Materiale de construcție nemetalice; conducte rigide nemetalice pentru construcție; asfalt, smoală și bitum; construcții nemetalice transportabile; monumente nemetalice.
20. Mobile, oglinzi, rame; containere nemetalice pentru depozitare sau transportare; produse din os, corn, fanoane de balenă sau sidex (prelucrate sau semiprelucrate); solzi; spumă de mare; ambră.
21. Ustensile și recipiente pentru menaj sau bucătărie; piepteni și bureți; perii (cu excepția pensulelor); material pentru perii; material pentru curățare; sticlă brută sau semiprelucrată, cu excepția sticlei de construcție; sticlărie, porțelan și faianță.
22. Frânghii și sfori; plase; corturi și prelate; copertine din materiale textile sau sintetice; vele; saci pentru depozitarea și transportarea materialelor în vrac; materiale de umplutură și amortizare, cu excepția celor din hârtie, carton, cauciuc sau din materiale plastice; materiale textile fibroase brute și înlocuitori ale acestora.
23. Fire de uz textil.
24. Textile și înlocuitori ale acestora; lenjerie de uz casnic; draperii textile sau din material plastic.
25. Îmbrăcăminte, încălțăminte, articole care servesc la acoperirea capului.
26. Dantele și broderii, panglici și șireturi, nasturi, capse și copci, ace și ace cu gămălie; flori artificiale; decorațiuni pentru păr; păr artificial.
27. Covoare, preșuri, rogojini, linoleum și alte produse pentru acoperirea podelelor; tapete murale, nu din materiale textile.
28. Jocuri, jucării; aparate pentru jocuri video; articole de gimnastică și de sport; decorațiuni (ornamente) pentru pomul de Crăciun.
29. Carne, pește, pasări și vânat; extracte din carne; fructe și legume conservate, congelate, uscate și fierte; jeleuri, dulcețuri, compoturi, ouă, lapte și produse lactate; uleiuri și grăsimi comestibile.
30. Cafea, ceai, cacao și înlocuitori de cafea; orez, tapiocă și sago; faină și preparate făcute din cereale; pâine, produse de patiserie și cofetărie; înghețată; zahăr, miere, sirop de melasă; drojdie, praf de copt; sare; muștar; oțet, sosuri (condimente); mirodenii; gheață.
31. Produse agricole, acvatice, horticoale și forestiere neprelucrate; cereale și semințe neprelucrate; fructe și legume proaspete, ierburi proaspete; plante și flori naturale; bulbi, răsaduri și semințe pentru plantare; animale vii; alimente și băuturi pentru animale; malț.

32. Bere; ape minerale și gazoase și alte băuturi nealcoolice; băuturi din fructe și sucuri de fructe; siropuri și alte preparate pentru fabricarea băuturilor.
33. Băuturi alcoolice (cu excepția berii).
34. Tutun; articole pentru fumători; chibrituri.

Servicii

35. Publicitate; gestiunea afacerilor comerciale; administrare comercială; lucrări de birou.
 36. Asigurări; afaceri financiare; afaceri monetare; afaceri imobiliare.
 37. Construcții; reparații; servicii de instalații.
 38. Telecomunicații.
 39. Transport; ambalarea și depozitarea mărfurilor; organizarea călătoriilor;
 40. Tratament de materiale.
 41. Educație; instruire; divertisment; activități sportive și culturale.
 42. Servicii științifice și tehnologice, precum și servicii de cercetare și de creație, referitoare la acestea; servicii de analiză și cercetare industrială; crearea și dezvoltarea hardware și software de calculator.
 43. Servicii de alimentație publică; servicii de cazare temporară.
 44. Servicii medicale; servicii veterinare; servicii de igienă și de îngrijire a frumuseții pentru oameni sau animale; servicii de agricultură, horticultură și de silvicultură.
 45. Servicii juridice; servicii de siguranță pentru protejarea fizică a bunurilor și a indivizilor; servicii personale și sociale oferite de către terți destinate să satisfacă nevoile indivizilor.
-

CLASIFICAREA INTERNAȚIONALĂ PENTRU DESENE ȘI MODELE INDUSTRIALE (CIDMI) (ediția a 11-a)*

- Clasa 01 - Produse alimentare
- Clasa 02 - Articole de îmbrăcăminte și mercurie
- Clasa 03 - Articole de voiaj, cutii, umbrele și obiecte personale necuprinse în alte clase
- Clasa 04 - Perii
- Clasa 05 - Articole textile neconfeționate, materiale din fibre sintetice sau naturale
- Clasa 06 - Mobilier
- Clasa 07 - Articole de menaj necuprinse în alte clase
- Clasa 08 - Unelte și obiecte casnice din metal
- Clasa 09 - Ambalaje și recipiente pentru transportul sau păstrarea mărfurilor
- Clasa 10 - Ceasuri și alte aparate și instrumente de măsură, control și semnalizare
- Clasa 11 - Obiecte ornamentale
- Clasa 12 - Mijloace de transport și de ridicat
- Clasa 13 - Aparate de producere, distribuție sau transformare a energiei electrice
- Clasa 14 - Aparate de înregistrare, de telecomunicații și de prelucrare a informației
- Clasa 15 - Mașini necuprinse în alte clase
- Clasa 16 - Aparate fotografice, cinematografice și optice
- Clasa 17 - Instrumente muzicale
- Clasa 18 - Mașini de birou și imprimerie
- Clasa 19 - Papetărie, articole de birou, materiale pentru arte și învățământ
- Clasa 20 - Echipamente pentru vânzări și publicitate, semne indicatoare
- Clasa 21 - Jocuri, jucării, corturi și articole sportive
- Clasa 22 - Arme, articole pirotehnice, articole pentru vânătoare, pescuit și pentru distrugerea dăunătorilor
- Clasa 23 - Instalații pentru distribuția fluidelor, instalații sanitare, de încălzire, de ventilație și condiționare a aerului, combustibili solizi

* Clasificarea Internațională pentru Desene și Modele Industriale (ediția a 11-a) va fi în vigoare de la 1 ianuarie 2017 și conform punctului 1 din Ordinul Directorului General al AGEPI nr. 243 din 07.12.2016 privind punerea în aplicare a CIDMI:

- d) În toate cererile de înregistrare a desenelor și/sau modelelor industriale cu data de depozit de 01.01.2017 sau posteroară acestei date desenele și/sau modelele industriale vor fi clasificate în conformitate cu ediția a 11-a a LOC;
- e) Nu vor fi reclasificate desenele și/sau modelele industriale:
 - incluse în cererile cu data de depozit anterior datei de 01.01.2017;
 - la reînnoirea înregistrării desenelor și/sau modelelor industriale;
- c) în conformitate cu recomandările Comitetului de Experți al Uniunii Speciale referitor la Clasificarea Internațională a Desenelor și Modelelor Industriale, AGEPI va introduce abrevierea „LOC(11)” în documentele expediate, materialele publicate și în certificatele de înregistrare a Desenelor și Modelelor Industriale.

- Clasa 24 - Utilaj medical și pentru laborator
 Clasa 25 - Construcții și elemente de construcții
 Clasa 26 - Aparate de iluminat
 Clasa 27 - Tutun și articole pentru fumători
 Clasa 28 - Produse farmaceutice și cosmetice, articole și aparate de toaletă
 Clasa 29 - Dispozitive și echipamente contra incendiilor, pentru prevenirea accidentelor și salvare
 Clasa 30 - Articole pentru îngrijirea și întreținerea animalelor
 Clasa 31 - Mașini și aparate pentru prepararea mâncărilor și băuturilor necuprinse în alte clase
 Clasa 32 - Simboluri grafice și elemente grafice (logos), motive decorative pentru suprafețe, ornamente

LISTA CLASELOR ȘI SUBCLASELOR CU NOTE EXPLICATIVE

CLASA 01 - PRODUSE ALIMENTARE

- Notă: a) Include produse alimentare pentru folosință umană, pentru animale și produse alimentare dietetice.
 b) Nu cuprinde ambalaje (cl. 09).
- 01-01 Produse de brutărie, biscuiți, patiserie, paste făinoase și alte produse pe bază de cereale, ciocolată, produse de cofetărie, înghețată
 01-02 Fructe, legume și produse din fructe și legume
 01-03 Brânzeturi, unt și substituenți ai untului, alte produse lactate
 01-04 Produse din carne și pește
 01-05 (Vacant)
 01-06 Produse alimentare pentru animale
 01-99 Diverse

CLASA 02 - ARTICOLE DE ÎMBRĂCĂMINTE ȘI MERCERIE

- Notă: Nu sunt incluse articole de îmbrăcăminte pentru păpuși (cl. 21-01), echipamente speciale de protecție împotriva incendiilor, pentru prevenirea accidentelor sau de salvare (cl. 29), haine pentru animale (cl. 30-01).
- 02-01 Lenjerie pentru dame, corsete, sutiene, îmbrăcăminte de noapte
- Notă: a) Cuprinde corsete ortopedice și lenjerie de corp.
 b) Nu cuprinde lenjerie de menaj (cl. 06-13).
- 02-02 Îmbrăcăminte
- Notă: a) Cuprinde toate articolele vestimentare, inclusiv blănuri, costume de baie și de sport, haine ortopedice, cu excepția celor indicate la lit. b).
 b) Nu cuprinde lenjerie de corp (cl. 02-01), nici articolele vestimentare incluse în clasele 02-03, 02-04, 02-05 sau 02-06.
- 02-03 Articole de șepcărie, pălării, căciuli
- Notă: Cuprinde toate genurile de articole care acoperă capul, pentru bărbați, femei și copii.

02-04 Încălțăminte, ciorapi și șosete

Notă: Cuprinde încălțăminte specială de sport, cum ar fi încălțăminte pentru fotbal, schi, hochei pe gheață, pantofi și ciorapi ortopedici, inclusiv colanți, jambiere și articole de îmbrăcăminte similare.

02-05 Cravate, eșarfe și baticuri, fulare

Notă: Cuprinde toate accesoriile vestimentare "plate".

02-06 Mănuși

Notă: Cuprinde mănuși chirurgicale și mănuși de protecție din cauciuc sau plastic pentru menaj, pentru diverse meserii și pentru sport.

02-07 Mercerie și accesorii vestimentare

Notă: a) Cuprinde nasturi, agrafe pentru îmbrăcăminte, pentru pălării și pentru încălțăminte, șireturi, ace și echipament necesar pentru croitorie, tricotat sau brodat, accesorii vestimentare, cum ar fi jartiere, bretele, centuri.

b) Nu cuprinde fire și alte fibre (cl. 05-01), articole de pasmanterie (cl. 05-04), mașini de cusut, tricotat sau brodat (cl. 15-06), articole necesare croitoriei (casete sau tocure) (cl. 03-01).

02-99 Diverse

CLASA 03 - ARTICOLE DE VOIAJ, CUTII, UMBRELE ȘI OBIECTE PERSONALE NECUPRINSE ÎN ALTE CLASE

03-01 Cufere, valize, serviete, poșete, portchei, etuiuri, adaptate pentru conținutul lor, portofele și articole similare

Notă: Nu cuprinde obiecte care servesc la transportul mărfurilor (cl. 09), etuiuri pentru țigări și țigarete (cl. 27-06).

03-02 (Vacant)

03-03 Umbrele, parasol, umbreluțe de soare și bastoane

03-04 Evantaie

03-99 Diverse

CLASA 04 - PERII

04-01 Perii și măhuri pentru curățenie

Notă: Nu cuprinde perii pentru haine (cl. 04-02).

04-02 Perii și pensule de toaletă, perii pentru haine și încălțăminte

Notă: a) Prin "perii de toaletă" se înțeleg perii pentru îngrijire corporală, de exemplu: pentru păr, unghii sau dinți.

b) Nu cuprinde periuțe electrice pentru dinși [dispozitive] (cl. 28-03)

04-03 Perii pentru mașini

Notă: Prin "perii pentru mașini" se înțeleg periile încorporate în mașini sau vehicule speciale.

04-04 Perii și pensule pentru zugrăvit, pensule folosite pentru pregătirea bucatelor

04-99 Diverse

CLASA 05 - ARTICOLE TEXTILE NECONFEȚIONATE, MATERIALE ÎN FOI DIN FIBRE SINTETICE SAU NATURALE

- Notă: a) Cuprinde toate articolele textile sau similare vândute la metru și neconfeționate.
b) Nu cuprinde articole confeționate (cl. 02 sau 06).
- 05-01 Fire
- Notă: a) Cuprinde fire toarse și ață.
b) Nu cuprinde, de exemplu, frânghie, cablu de sârmă, sfoară, șnur (cl. 09-06).
- 05-02 Dantele
- 05-03 Broderii
- 05-04 Panglici, șireturi și alte articole pentru ornamentație decorativă
- 05-05 Articole textile
- Notă: Cuprinde articole textile, țesute, tricotate sau fabricate în alt mod, prelate, fetru și loden.
- 05-06 Material sintetic sau natural în foi
- Notă: a) Cuprinde materiale în foi singura caracteristică a cărora este ornamentația în plan sau textură, în particular cuprinde foi de tapet, linoleum și foi de plastic autoadezive, hârtie pentru ambalaje și hârtie sub formă de suluri (cu excepția celor indicate la lit. b).
b) Nu cuprinde hârtie de scris chiar și în sul (cl. 19-01), foi utilizate ca elemente de construcție, cum ar fi panouri murale și lambriuri (cl. 25-01).
- 05-99 Diverse

CLASA 06 - MOBILIER

- Notă: a) Mobilele combinate care cuprind elemente caracteristice mai multor subclase sunt clasate la clasa 06-05.
b) Garniturile de mobilă în măsura în care pot fi considerate ca un singur model sunt clasate la clasa 06-05.
c) Nu cuprinde articole textile neconfeționate (cl. 05).
- 06-01 Scaune, bănci, fotolii și mobilă similară
- Notă: a) Cuprinde toate tipurile de scaune și mobilă similară, așa ca bănci, canapele, divane (sofale), otomane, bănci pentru saună și sofale.
b) Cuprinde scaune pentru vehicule.
- 06-02 Paturi
- Notă: a) Include saltele pe suporturi.
b) Nu cuprinde tipurile de scaune și mobilă similară (cl. 06-01), cum sunt băncile, canapelele, divanele (sofalele), otomanele, băncile pentru saună și sofalele.
- 06-03 Mese și mobilă similară
- 06-04 Biblioteci
- Notă: a) Cuprinde dulapuri, module cu sertare sau casete și rafturi.
b) Cuprinde sicrie, căptușeală pentru sicriu și urne de crematoriu.

- 06-05 Mobile combinate
- 06-06 Alte piese de mobilier și părți de mobilă
- 06-07 Oglinzi și rame
- Notă: Nu cuprinde oglinzi care țin de alte clase.
- 06-08 Cuiere
- 06-09 Saltele și perne
- 06-10 Perdele și storuri interioare
- 06-11 Covoare, preșuri, rogojini și carpete
- 06-12 Tapiserii
- 06-13 Cuverturi, lenjerie de casă și de masă
- Notă: Cuprinde huse pentru mobilă, cuverturi de pat și de masă (fețe de masă).
- 06-99 Diverse

CLASA 07 - ARTICOLE DE MENAJ NECUPRINSE ÎN ALTE CLASE

- Notă: a) Cuprinde aparate și ustensile de menaj dirijate manual chiar dacă sunt acționate de un motor.
- b) Nu cuprinde mașini și aparate pentru prepararea mâncărilor și băuturilor (cl. 31).
- 07-01 Veselă, sticlărie și porțelanuri
- Notă: a) Cuprinde veselă din toate materialele, de asemenea vesela din hârtie sau din carton.
- b) Nu cuprinde ustensile și recipiente pentru bucătărie, cum ar fi cratițe de sticlă sau ceramică (cl. 07-02) și nici vasele sau ghivecele de flori, de asemenea veselă și pahare de sticlă și porțelan care sunt numai ornamentale (cl. 11-02).
- 07-02 Ustensile și recipiente pentru prepararea termică a alimentelor
- 07-03 Cuțițe de masă, furculițe, linguri
- 07-04 Aparate și ustensile acționate manual, pentru prepararea mâncărilor și băuturilor
- Notă: Nu cuprinde ustensile și recipiente din clasa 07-02 și clasa 31.
- 07-05 Fiare de călcat, ustensile de spălat, curățat sau uscat
- Notă: Nu cuprinde aparate electrocasnice care servesc la spălat, curățat sau uscat (cl. 15-05).
- 07-06 Alte ustensile de masă
- 07-07 Alte recipiente de menaj
- 07-08 Accesorii de șemineu
- 07-99 Diverse

CLASA 08 - UNELTE ȘI OBIECTE CASNICE DIN METAL

- Notă: a) Cuprinde unelte dirijate manual, chiar dacă o forță mecanică înlocuiește forța musculară, de exemplu: ferăstraie electrice și mașini de găurit electrice.
b) Nu cuprinde mașini sau mașini-unelte (cl. 15 sau 31).
- 08-01 Unelte și dispozitive care servesc la găurit, frezat sau la lucrările de terasament
- 08-02 Ciocane și alte unelte și dispozitive similare
- 08-03 Unelte și dispozitive de tăiat
- Notă: a) Cuprinde unelte și dispozitive care servesc la tăiat cu ferăstrăul.
b) Nu cuprinde cuțite de masă (cl. 07-03), unelte și dispozitive de tăiat de bucătărie (cl. 31), bisturie folosite în chirurgie (cl. 24-02).
- 08-04 Șurubelnițe și alte unelte și dispozitive similare
- 08-05 Alte unelte și dispozitive
- Notă: a) Cuprinde unelte și dispozitive care nu sunt clasate sau care nu trebuie repartizate în alte subclase sau clase.
b) Cuprinde blocuri de șlefuire și discuri pentru mașini de șlefuit.
c) Nu cuprinde hârtie abrazivă (cl. 05-06).
- 08-06 Mânere, butoane și balamale
- 08-07 Dispozitive de zăvorâre sau de închidere
- 08-08 Mijloace de fixare, de susținere sau de montare, necuprinse în alte clase
- Notă: a) Cuprinde cuie, șuruburi, buloane și piulițe.
b) Nu cuprinde articole de fixare destinate hainelor (cl. 02-07) sau de podoaabă (cl. 11-01), nici articole de fixare utilizate în birouri (cl. 19-02).
- 08-09 Suporturi metalice pentru uși, ferestre, mobilă și articole similare
- 08-10 Rastele pentru biciclete și motocicletă
- 08-99 Diverse
- Notă: Cuprinde cabluri neelectrice, indiferent de materialul din care sunt confecționate.

CLASA 09 - AMBALAJE ȘI RECIPIENTE PENTRU TRANSPORTUL SAU PĂSTRAREA MĂRFURILOR

- 09-01 Sticle, flacoane, borcane, damigene (butelii) și recipiente prevăzute cu un sistem sub presiune
- Notă: a) Prin "borcane" se înțeleg acelea care servesc ca recipiente.
b) Nu cuprinde borcane considerate ca veselă (cl. 07-01) sau ghivece pentru flori (cl. 11-02).
- 09-02 Bidoane și butoaie
- 09-03 Cutii, casete, containere, cutii de conserve
- Notă: Cuprinde recipiente pentru transport.
- 09-04 Coșuri și panere
- 09-05 Saci, săculețe, tuburi și capsule
- Notă: a) Cuprinde saci și săculețe de plastic, cu sau fără mâner sau închizătoare.
b) Prin "capsule" se înțeleg capsule utilizate ca ambalaj.

09-06 Frânghii și alte materiale de legat; cercuri de butoi

09-07 Mijloace și accesorii de închidere

Notă: a) Cuprinde numai mijloace de închidere pentru ambalaje.
b) Prin "accesorii" se înțelege, de exemplu, dispozitive de dispersare și dozare încorporate în containere și atomizoare detașabile.

09-08 Palete și platforme pentru dispozitive de încărcare

09-09 Containere pentru deșeurii și gunoaie și suporturi pentru ele

09-99 Diverse

CLASA 10 - CEASURI ȘI ALTE APARATE ȘI INSTRUMENTE DE MĂSURĂ, CONTROL ȘI SEMNALIZARE

Notă: Cuprinde instrumente și aparate electrice.

10-01 Orologii, pendule și deșteptătoare

10-02 Ceasuri de mână și de buzunar

10-03 Alte instrumente de măsurat timpul

Notă: Cuprinde aparate de măsurat timpul cum ar fi parcometre, avertizoare cu sonerie utilizate în bucătărie și aparate similare.

10-04 Alte instrumente, aparate și dispozitive de măsură

Notă: a) Cuprinde instrumente, aparate și dispozitive pentru măsurat temperatura, presiunea, greutatea, lungimea, volumul, mărimi electrice.
b) Nu cuprinde exnometre (cl. 16-05).

10-05 Instrumente, aparate și dispozitive de control, securitate sau testare

Notă: Cuprinde avertizoare de incendii sau de efracție și diferite tipuri de detectoare.

10-06 Aparate și dispozitive de semnalizare

Notă: Nu cuprinde dispozitive de iluminat sau de semnalizare pentru vehicule (cl. 26-06).

10-07 Cutii, cadrane, ace și alte piese și accesorii ale instrumentelor de măsură, control și semnalizare

Notă: Prin "cutii" se înțelege carcasele ceasurilor de mână, orologiilor și toate carcasele care sunt parte integrantă din instrumentele al căror mecanism îl protejează, în afară de tocure cu destinație specială (cl. 03-01) sau ambalaje (cl. 09-03).

10-99 Diverse

CLASA 11 - OBIECTE ORNAMENTALE

11-01 Articole de giuvaiergerie

Notă: a) Cuprinde bijuterii de lux și imitații.
b) Nu cuprinde ceasuri de mână (cl. 10-02).

11-02 Bibelouri, ornamente pentru masă, șemineu și de perete, vase și ghivece pentru flori

Notă: Cuprinde sculpturi, inclusiv cele cu părți mobile (mobiles) și statui.

11-03 Medalii și insigne

- 11-04 Flori, plante și fructe artificiale
- 11-05 Drapele, articole pentru decorații de sărbătoare
- Notă: a) Cuprinde ghirlande, banderole și decorații pentru pomul de Crăciun.
b) Nu cuprinde lumânări (cl. 26-04).
- 11-99 Diverse

CLASA 12 - MIJLOACE DE TRANSPORT ȘI DE RIDICAT

- Notă: a) Cuprinde toate vehiculele: terestre, nautice, aeriene, spațiale și altele.
- b) Cuprinde părți, echipamente și accesorii care nu există decât în legătură cu un vehicul și care nu pot fi incluse în alte clase, aceste părți, echipamente și accesorii pentru vehicule vor fi clasate în subclasa vehiculului corespunzător sau în clasa 12-16, dacă sunt comune mai multor vehicule incluse în subclase diferite.
- c) Nu cuprinde, în principiu, părți, echipamente și accesorii pentru vehicule care pot fi clasificate într-o altă clasă; aceste părți, echipamente și accesorii vor fi cuprinse în aceeași clasă cu produsele de aceeași natură, adică cele care au aceeași funcție. Astfel, covoarele sau rogojinile pentru automobile vor fi clasificate la covoare (cl. 06-11); motoarele electrice pentru vehicule vor fi cuprinse în clasa 13-01 și motoarele neelectrice pentru vehicule, în clasa 15-01 (la fel și piesele acestor motoare); farurile automobilelor vor fi clasificate cu articolele de iluminat (cl. 26-06).
- d) Nu cuprinde modele micșorate de vehicule (cl. 21-01).
- 12-01 Vehicule cu tracțiune animală
- 12-02 Cărucioare de mână, roabe
- 12-03 Locomotive și material rulant pentru calea ferată sau orice vehicule pe șine
- 12-04 Teleferice, telescaune și teleschi
- 12-05 Elevatoare, aparate de ridicat sau de transportat
- Notă: Cuprinde ascensoare, elevatoare, macarale, cărucioare-elevatoare și benzi rulante.
- 12-06 Nave și vase maritime
- 12-07 Avioane și alte vehicule spațiale
- 12-08 Automobile, autobuze și camioane
- Notă: Cuprinde ambulanțe și mașini frigorifice.
- 12-09 Tractoare
- 12-10 Remorci de vehicule rutiere
- Notă: Cuprinde rulote.
- 12-11 Biciclete și motocicletă
- 12-12 Cărucioare pentru copii, cărucioare pentru infirmi, brancarde
- Notă: a) Prin "cărucioare pentru copii" se înțeleg cărucioare în care se transportă copii.
b) Nu cuprinde cărucioare pentru copii ca jucării (cl. 21-01).

- 12-13 Vehicule cu destinații speciale
- Notă: a) Cuprinde numai vehicule care nu sunt în mod special destinate transportului, de exemplu: mașini de curățat străzile, de stropit, mașini de pompieri, mașini de curățat zăpada și depanatoare.
- b) Nu cuprinde mașini agricole cu caracter mixt (cl. 15-03), nici mașini portante pentru construcții sau geniu civil (cl. 15-04).
- 12-14 Alte vehicule
- Notă: Cuprinde sănii și vehicule pe pernă de aer.
- 12-15 Pneuri, anvelope și lanțuri antiderapante pentru vehicule
- 12-16 Piese, echipamente și accesorii pentru vehicule, necuprinse în alte clase sau subclase
- Notă: a) Nu cuprinde centuri de siguranță pentru scaunele vehiculelor (cl. 29-02), mânere ale portierelor pentru vehicule (cl. 08-06).
- b) Nu cuprinde pantografe pentru locomotive electrice sau tramvaie (cl. 13-03)
- 12-99 Diverse

CLASA 13 - APARATE DE PRODUCERE, DISTRIBUȚIE SAU TRANSFORMARE A ENERGIEI ELECTRICE

- Notă: a) Cuprinde numai aparate care produc, distribuie sau transformă curentul electric.
- b) Cuprinde, totuși, motoarele electrice.
- c) Nu cuprinde aparate care funcționează cu energie electrică, de exemplu: ceasuri electrice (cl. 10-02), aparate pentru măsurat curentul electric (cl. 10-04).
- 13-01 Generatoare și motoare
- Notă: Cuprinde motoare electrice pentru vehicule.
- 13-02 Transformatoare, redresoare, pile și acumulatori
- 13-03 Echipament pentru distribuția sau reglarea energiei electrice
- Notă: Cuprinde conductoare, întrerupătoare și panouri de comandă
- 13-99 Diverse

CLASA 14 - APARATE DE ÎNREGISTRARE, DE TELECOMUNICAȚII ȘI DE PRELUCRARE A INFORMAȚIEI

- 14-01 Aparat de înregistrare sau de reproducere a sunetelor sau imaginilor
- Notă: Nu cuprinde aparate pentru fotocopiare sau cinema (cl. 16).
- 14-02 Aparat pentru prelucrarea informației, precum și aparate și dispozitive periferice
- 14-03 Aparat de telecomunicații și telecomandă fără fir, radioamplificatoare
- Notă: Cuprinde aparate de telegraf, telefon și televiziune, aparate de radio și teleimprimatoare.
- 14-04 Monitoare și pictograme
- Notă: Cuprinde monitoare și pictograme pentru produse ce aparțin altor clase.
- 14-99 Diverse

CLASA 15 - MAȘINI NECUPRINSE ÎN ALTE CLASE

- 15-01 Motoare
- Notă: a) Cuprinde motoare neelectrice pentru vehicule.
b) Nu cuprinde motoare electrice (cl. 13).
- 15-02 Pompe și compresoare
- Notă: Nu cuprinde pompe de mână sau de picior (cl. 08-05) sau pompe de incendiu (cl. 29-01).
- 15-03 Mașini agricole
- Notă: a) Cuprinde pluguri și mașini mixte, care sunt în același timp mașini și vehicule, de exemplu: combină agricolă de secerat și balotat.
b) Nu cuprinde unelte manuale (cl. 08).
- 15-04 Mașini pentru construcții
- Notă: a) Cuprinde mașini utilizate pentru geniu civil și mașini autopropulsate, de exemplu: excavatoare, betoniere și drage.
b) Nu cuprinde aparate de ridicat și macarale (cl. 12-05).
- 15-05 Mașini de spălat, curățat sau uscat
- Notă: a) Cuprinde aparate și mașini pentru tratarea lenjeriei și hainelor, cum sunt aparatele de călcat sau stoarcere.
b) Cuprinde mașini de spălat și uscat vesela și instalații industriale de uscat.
- 15-06 Mașini textile, de cusut, tricotat sau brodat, inclusiv părțile lor integrante
- 15-07 Mașini și aparate de refrigerare
- Notă: a) Cuprinde aparate casnice de refrigerare.
b) Nu cuprinde vagoane frigorifice (cl. 12-03) sau mașini frigorifice (cl. 12-08).
- 15-08 (Vacant)
- 15-09 Mașini-unelte, mașini-abrazive, mașini de turnătorie
- Notă: a) Cuprinde imprimante 3D.
b) Nu cuprinde mașini pentru industria minieră, mașini de foraj și separatoare de materiale (cl. 15-99).
- 15-99 Diverse

CLASA 16 - APARATE FOTOGRAFICE, CINEMATOGRAFICE ȘI OPTICE

- Notă: Nu cuprinde lămpi pentru fotografiere sau filmare (cl. 26-05).
- 16-01 Aparate de fotografiat și de filmat
- 16-02 Aparate de proiecție și vizionare (vizualizare)
- 16-03 Aparate de fotocopiat și de mărit
- Notă: Cuprinde aparate pentru microfilm și aparate de vizualizare a microfilmelor, de asemenea aparate de birou numite "de fotocopiat", care utilizează alte procedee decât fotografierea (în special procedee termice sau magnetice).
- 16-04 Aparate și ustensile pentru dezvoltat

- 16-05 Accesorii
Notă: Cuprinde filtre pentru aparate foto, exponometre, trepiede, dispozitive pentru producerea blițului.
- 16-06 Articole optice
Notă: a) Cuprinde ochelari (lunete) și microscopae.
 b) Nu cuprinde instrumente de măsură care includ dispozitive optice (cl. 10-04).
- 16-99 Diverse

CLASA 17 - INSTRUMENTE MUZICALE

- Notă: Nu cuprinde truse pentru instrumente muzicale (cl. 03-01), nici aparate de înregistrare sau reproducere a sunetelor (cl. 14-01).
- 17-01 Instrumente cu clape
Notă: Cuprinde orgi electronice sau de alt fel, acordeoane, pianе mecanice sau de alt fel.
- 17-02 Instrumente de suflat
Notă: Nu cuprinde orgi, armonice și acordeoane (cl. 17-01).
- 17-03 Instrumente cu coarde
- 17-04 Instrumente de percuție
- 17-05 Instrumente mecanice
Notă: a) Cuprinde cutii muzicale.
 b) Nu cuprinde instrumente muzicale cu clape (cl. 17-01).
- 17-99 Diverse

CLASA 18 - MAȘINI DE BIROU ȘI IMPRIMERIE

- 18-01 Mașini de scris sau de calculat
Notă: Nu cuprinde ordinatoare și alte aparate incluse în clasa 14-02.
- 18-02 Mașini de tipărit (multiplicat)
Notă: a) Cuprinde mașini de cules, mașini și aparate de stereotipie, mașini tipografice, celelalte mașini de reprodus, de exemplu: mașini de multiplicat, mașini de tipărit ofset, de asemenea mașini de adresat, de francat și de anulare a timbrelor.
 b) Nu cuprinde imprimante pentru calculatoare (cl. 14-02) și mașini de fotocopiat (cl. 16-03).
- 18-03 Caractere și semne tipografice
- 18-04 Mașini de legat, de cusut cu sârmă, de tăiat (hârtie)
Notă: Cuprinde mașini și dispozitive pentru tăiat hârtia, similare celor de mai sus.
- 18-99 Diverse

CLASA 19 - PAPETĂRIE, ARTICOLE DE BIROU, MATERIALE PENTRU ARTE ȘI ÎNVĂȚĂMÂNT

19-01 Hârtie de scris, cărți de corespondență și pentru diferite ocazii

Notă: Cuprinde toate tipurile de hârtie, în sensul cel mai larg, care servesc pentru scris, desen, pictat, imprimat, de exemplu: calc, indigo, pentru ziare, plicuri, felicitări și cărți poștale ilustrate, felicitări muzicale.

19-02 Articole de birou

Notă:

- a) Cuprinde dispozitive utilizate în aparate de casă, cum ar fi cele pentru sortarea monedelor.
- b) Anumite obiecte de birou vor fi clasificate în alte clase sau subclase, de exemplu: mobilierul de birou în clasa 06; mașinile și aparatele de birou în clasele 14-02; 16-03; 18-01; 18-02 sau 18-04; articolele de scris în clasa 19-01 sau 19-06 (vezi lista alfabetică).

19-03 Calendare

Notă: Nu cuprinde agende (cl. 19-04).

19-04 Cărți, caiete și alte obiecte cu aspect exterior asemănător

Notă: Cuprinde coperte de cărți, supracoperte, albume, agende și alte obiecte asemănătoare.

19-05 (Vacant)

19-06 Materiale și instrumente pentru scris de mână, desenat, pictat, sculptat, gravat sau pentru alte tehnici artistice

Notă: Nu cuprinde pensule (cl. 04-04), planșete de desen și aparate fixate pe aceste planșete (cl. 06-03) și hârtie de scris (cl. 19-01).

19-07 Materiale pentru învățămînt

Notă:

- a) Cuprinde hărți de toate tipurile, globuri și planetarii.
- b) Nu cuprinde aparate audio-video pentru învățămînt (cl. 14-01).

19-08 Alte materiale tipărite

Notă: Cuprinde materiale publicitare.

19-99 Diverse

CLASA 20 - ECHIPAMENTE PENTRU VÂNZĂRI ȘI PUBLICITATE, SEMNE INDICATOARE

20-01 Aparare pentru vânzare automată

20-02 Echipament pentru vânzări și expoziții

Notă: Nu cuprinde articole de mobilier (cl. 06).

20-03 Semne indicatoare, firme și dispozitive publicitare

Notă:

- a) Cuprinde dispozitive pentru publicitate luminoasă și dispozitive publicitare mobile.
- b) Nu cuprinde ambalaje (cl. 09), nici dispozitive de semnalizare (cl. 10-06).

20-99 Diverse

CLASA 21 - JOCURI, JUCĂRII, CORTURI ȘI ARTICOLE SPORTIVE

21-01 Jocuri și jucării

- Notă: a) Cuprinde modele micșorate.
b) Nu cuprinde jucării pentru animale (cl. 30-99).

21-02 Aparate și articole de gimnastică și sport

- Notă: a) Cuprinde ca articole de sport: aparate și articole necesare practicării diverselor sporturi și care în mod normal nu au altă destinație, de exemplu: mingi de fotbal, schiuri și rachete de tenis, cu excepția tuturor celorlalte obiecte care pot fi utilizate în mod egal pentru practicarea anumitor sporturi.
b) Cuprinde, cu rezerva indicată la lit. a), aparate de antrenament, ca și aparatele și echipamentele necesare pentru practicarea jocurilor în aer liber.
c) Nu sunt cuprinse costume de sport (cl. 02), nici săniuțe și sănii (cl. 12-14).

21-03 Alte articole de amuzament și divertisment

- Notă: a) Cuprinde caruseluri de bălci și automate pentru jocuri de noroc.
b) Nu cuprinde jocuri și jucării (cl. 21-01), nici celelalte articole clasificate în clasa 21-01 sau 21-02.

21-04 Corturi și accesorii pentru ele

- Notă: a) Cuprinde prăjini, țăruși și alte accesorii similare.
b) Nu cuprinde celelalte articole de camping ce sunt incluse în alte clase, după propria lor natură, în special scaune (cl. 06-01), mese (cl. 06-03), farfurii (cl. 07-01) și rulote (cl. 12-10).

21-99 Diverse

CLASA 22 - ARME, ARTICOLE PIROTEHNICE, ARTICOLE PENTRU VÂNĂTOARE, PESCUIT ȘI PENTRU DISTRUGEREA DĂUNĂTORILOR

22-01 Arme cu proiectile

22-02 Alte arme

22-03 Muniții, rachete și articole pirotehnice

22-04 Ținte și accesorii pentru ele

- Notă: Cuprinde dispozitive speciale de punere în mișcare a țințelor mobile.

22-05 Articole pentru vânătoare și pescuit

- Notă: Nu cuprinde articole vestimentare (cl. 02), nici arme (cl. 22-01 sau 22-02).

22-06 Capcane, articole pentru distrugerea dăunătorilor

22-99 Diverse

CLASA 23 - INSTALAȚII PENTRU DISTRIBUȚIA FLUIDELOR, INSTALAȚII SANITARE, DE ÎNCĂLZIRE, DE VENTILAȚIE ȘI CONDIȚIONARE A AERULUI, COMBUSTIBILI SOLIZI

23-01 Instalații pentru distribuția fluidelor

- Notă: Cuprinde robinete și armătura pentru ele.

23-02 Instalații sanitare

Notă: a) Cuprinde căzi, dușuri, chiuvete, saune, WC-uri, blocuri sanitare și accesorii pentru băi, necuprinse în alte clase.

b) Nu cuprinde robinete și armătura pentru ele (cl. 23-01).

- 23-03 Echipamente pentru încălzire
- 23-04 Echipamente pentru ventilație și condiționare a aerului
- 23-05 Combustibili solizi
- 23-99 Diverse

CLASA 24 - UTILAJ MEDICAL ȘI PENTRU LABORATOR

Notă: Prin "utilaj medical" se înțelege utilajul pentru chirurgie, stomatologie și medicină veterinară.

- 24-01 Aparat și utilaj pentru medici, spitale și laboratoare
- 24-02 Instrumente medicale, instrumente și ustensile de laborator

Notă: Cuprinde numai instrumente manuale.

- 24-03 Proteze
- 24-04 Articole de pansament și pentru îngrijire medicală

Notă: Cuprinde articole absorbante pentru pansament.

- 24-99 Diverse

CLASA 25 - CONSTRUCȚII ȘI ELEMENTE DE CONSTRUCȚII

- 25-01 Materiale de construcții

Notă: Cuprinde cărămizi, grinzi, profiluri, țigle, ardezie și panouri.

- 25-02 Părți de clădiri prefabricate sau preasamblate

Notă: a) Cuprinde ferestre, uși, storuri exterioare, părți interioare și grilaje.
b) Nu cuprinde scări (cl. 25-04).

- 25-03 Case, garaje și alte construcții
- 25-04 Scări, scări imobile, schele
- 25-99 Diverse

CLASA 26 - APARATE DE ILUMINAT

- 26-01 Sfeșnice și candelabre
- 26-02 Torțe, lămpi și lanterne
- 26-03 Aparat pentru iluminat locurile publice

Notă: Cuprinde felinare de stradă, aparate pentru iluminarea scenelor și proiectoare pentru iluminare.

- 26-04 Surse luminoase, electrice sau neelectrice

Notă: Cuprinde becuri pentru lămpi electrice, plăci și tuburi luminoase și lumânări.

- 26-05 Lămpi, lămpi-etalon, lustre, aplici de pereți și de plafoane, abajururi, reflectoare, lămpi pentru proiectoare fotografice sau cinematografice

- 26-06 Dispozitive de iluminare pentru vehicule
- 26-99 Diverse

CLASA 27 - TUTUN ȘI ARTICOLE PENTRU FUMĂTORI

- 27-01 Tutun, trabucuri și țigări
27-02 Pipe, muștiucuri pentru trabucuri și țigări
27-03 Scrumiere
27-04 Chibrituri
27-05 Brichete
27-06 Etuiuri pentru țigări și trabucuri, tabachere și pungi pentru tutun
Notă: Nu cuprinde ambalaje (cl. 09).
27-99 Diverse

**CLASA 28 - PRODUSE FARMACEUTICE ȘI COSMETICE,
ARTICOLE ȘI APARATE DE TOALETĂ**

- 28-01 Produse farmaceutice
Notă: a) Cuprinde și cele pentru animale.
b) Cuprinde produse chimice sub formă de casete, capsule, pastile, pilule și comprimate, de asemenea și cele destinate plantelor.
c) Nu cuprinde articole de pansament și bandaje (cl. 24-04).
28-02 Produse cosmetice
Notă: Cuprinde și cele pentru animale.
28-03 Articole de toaletă și aparate pentru cabinete cosmetologice
Notă: a) Cuprinde aparate de ras, aparate și dispozitive pentru masaj, epilat sau coafat.
b) Nu cuprinde perii de toaletă (cl. 04-02), nici articole și echipamente pentru animale (cl. 30-99).
28-04 Peruci, bărbii și mustăți false
28-99 Diverse

**CLASA 29 - DISPOZITIVE ȘI ECHIPAMENTE CONTRA INCENDIILOR,
PENTRU PREVENIREA ACCIDENTELOR ȘI SALVARE**

- 29-01 Dispozitive și echipamente contra incendiilor
Notă: a) Cuprinde extincătoare de incendiu.
b) Nu cuprinde mașini de pompieri (cl. 12-13), furtunuri de incendiu și capete pentru ele (cl. 23-01).
29-02 Dispozitive și echipamente pentru prevenirea accidentelor și pentru salvare, necuprinse în alte clase
Notă: a) Cuprinde dispozitive și echipamente destinate animalelor.
b) Nu cuprinde căști (cl. 02-03), costume de protecție împotriva accidentelor (cl. 02-02, 02-04 sau 02-06).
29-99 Diverse

**CLASA 30 - ARTICOLE PENTRU ÎNGRIJIREA
ȘI ÎNTREȚINEREA ANIMALELOR**

Notă: Nu cuprinde produse alimentare pentru animale (cl. 01), produse farmaceutice și cosmetice pentru animale (cl. 28-01 sau 28-02).

30-01 Îmbrăcăminte pentru animale

30-02 Țarcuri, colivii, cuști și adăposturi similare

Notă: Nu cuprinde construcții (cl. 25).

30-03 Troace, iesle și adăpătoare

30-04 Șelărie

Notă: Cuprinde zgărzi pentru animale.

30-05 Bice și pinteni

30-06 Așternuturi și cuiburi

30-07 Stinghii și alte accesorii pentru cuști

30-08 Echipament pentru aplicarea dangalei, dangale și piedici

30-09 Stâlpi pentru legat

30-99 Diverse

**CLASA 31 - MAȘINI ȘI APARATE PENTRU PREPARAREA MÂNCĂRURILOR
SAU A BĂUTURILOR, NECUPRINSE ÎN ALTE CLASE**

Notă: Nu cuprinde ustensile, instrumente și aparate acționate manual pentru servirea sau prepararea mâncărurilor sau băuturilor (cl. 07).

31-00 Mașini și aparate pentru prepararea mâncărurilor sau băuturilor, necuprinse în alte clase

**CLASA 32 - SIMBOLURI GRAFICE ȘI ELEMENTE GRAFICE (LOGOS),
MOTIVE DECORATIVE PENTRU SUPRAFEȚE, ORNAMENTE**

Cu privire la aprobarea chestionarului tehnic pentru TRANDAFIR

În scopul implementării Regulamentului privind codificarea și evidența documentelor tipizate elaborate și utilizate în cadrul AGEPI, prin Ordinul Directorului General nr. 244 din 07.12.2016 a fost aprobat chestionarul tehnic pentru TRANDAFIR.

Nr. crt.	Denumirea chestionarului	Codul chestionarului
1	TRANDAFIR <i>Rosa L.</i>	F-01-SP-116-E-01-0749

Chestionarul tehnic poate fi obținut direct la AGEPI sau poate fi accesat la adresa:
<http://www.agepi.gov.md/ro/plants/questionnaire>

Cu privire la modificarea componenței nominale a Comisiei de Contestații a AGEPI

În legătură cu necesitatea actualizării componenței Comisiei de Contestații și ținând cont de prevederile pct. 7 al Regulamentului privind organizarea și funcționarea Comisiei de Contestații a AGEPI, aprobat prin Hotărârea Guvernului nr. 257 din 2 aprilie 2009 cu modificările ulterioare, prin Ordinul Directorului General nr. 257 din 27.12.2016 componența nominală a Comisiei de Contestații a fost modificată după cum urmează:

- Andrei Popa, Director General adjunct a fost numit în funcția de președinte al Comisiei;
- Svetlana Munteanu, Consilier al Directorului General a fost numită în funcția de vicepreședinte al Comisiei.

Anexă / Annex

Prezenta anexă inserează listele brevetelor de invenție acordate, ale brevetelor de invenție de scurtă durată acordate, ale certificatelor de înregistrare a mărcilor, ale desenelor și modelelor industriale înregistrate în Republica Moldova, publicate în BOPI nr. 7-12/2016, precum și lista brevetelor pentru soiuri de plante acordate, publicate în BOPI nr.1-12/2016, și lista denumirilor de origine înregistrate în Republica Moldova, publicate în BOPI nr. 1-12/2016.

Brevetele de invenție și brevetele de invenție de scurtă durată sunt dispuse în ordinea numerelor de brevet și în ordinea indicilor de clasificare conform CIB.

Brevetele pentru soiuri de plante acordate sunt aranjate în ordinea numerelor de brevet.

Mărcile sunt repartizate în ordinea numerelor de înregistrare și în ordinea claselor conform CIPS.

Denumirile de origine sunt aranjate în ordinea numerelor de înregistrare.

Desenele și modelele industriale înregistrate sunt aranjate în ordinea numerelor de înregistrare și în ordinea claselor conform CIDMI.

Anexa include, de asemenea, listele desenelor și modelelor industriale înregistrate în Republica Moldova conform Aranjamentului de la Haga, publicate în BOPI nr. 7-12/2016, aranjate în ordinea numerelor de înregistrare internațională și în ordinea claselor CIDMI.

The present annex inserts the lists of granted patents for invention, granted short-term patents for invention, of the trademark registration certificates, industrial designs registered in the Republic of Moldova, published in BOPI No. 7-12/2016, as well as the list of granted plant variety patents, published in BOPI No. 1-12/2016, as the list of appellation of origin, published in BOPI No. 1-12/2016.

Patents for invention and short-term patents for invention are arranged in the order of patent numbers and in the order of class indexes according to the IPC.

Granted plant variety patents are arranged in the order of patent numbers.

Trademarks are arranged in the order of registration numbers and in the order of classes according to the ICGS.

Appellation of Origin are arranged in the order of registration numbers.

Industrial designs are arranged in the order of registration numbers and in the order of classes according to the ICID.

The annex also includes the lists of industrial designs registered in the Republic of Moldova according to the Hague Agreement, published in BOPI No. 7-12/2016, arranged in the order of international registration numbers and in the order of ICID classes.

**FF4A Lista brevetelor de invenție acordate,
aranjate în ordinea numerelor de brevet,
publicate în BOPI nr. 7-12/2016**

(11) Nr. brevet	(51) Indici de clasificare	(21) Nr. depozit	(22) Data depozit	(45) Nr. BOPI
1	2	3	4	5
4426	A01B 33/04 (2006.01) A01B 35/18 (2006.01) A01B 39/16 (2006.01) A01B 49/02 (2006.01) A01C 23/00 (2006.01)	a 2015 0065	2015.07.21	7
4427	A01D 34/00 (2006.01) A01D 34/63 (2006.01) A01D 34/76 (2006.01)	a 2015 0066	2015.07.21	7
4428	C12N 1/16 (2006.01) C12R 1/865 (2006.01) C12G 1/00 (2006.01) C12G 1/022 (2006.01) C12G 1/06 (2006.01)	a 2015 0111	2015.04.17	7
4429	C12N 1/16 (2006.01) C12R 1/85 (2006.01) C12G 1/00 (2006.01) C12G 1/02 (2006.01)	a 2015 0112	2015.04.17	7
4430	A61K 31/4196 (2006.01) A61K 31/513 (2006.01) A61K 9/20 (2006.01) A61P 31/14 (2006.01)	a 2014 0058	2012.11.27	8
4431	C02F 3/28 (2006.01) C02F 11/04 (2006.01) C12M 1/00 (2006.01) C12M 1/06 (2006.01) F03D 3/04 (2006.01) F03D 9/00 (2006.01) F03D 9/14 (2016.01) F03D 9/30 (2016.01) F24J 2/04 (2016.01)	a 2015 0045	2015.05.07	8
4432	F01L 9/02 (2006.01) F01L 31/22 (2006.01)	a 2015 0068	2015.07.23	8
4433	F01L 9/02 (2006.01) F01L 31/22 (2006.01)	a 2015 0069	2015.07.23	8
4434	A61K 31/4433 (2006.01) A61K 31/175 (2006.01) A61P 35/02 (2006.01)	a 2015 0097	2015.10.09	9
4435	C02F 1/20 (2006.01) C02F 1/66 (2006.01) C02F 1/72 (2006.01) C02F 1/76 (2006.01) C02F 9/04 (2006.01) C02F 9/08 (2006.01) C02F 101/16 (2006.01) C02F 103/06 (2006.01)	a 2015 0088	2015.09.14	9

1	2	3	4	5
4436	C07D 213/64 (2006.01) A61K 31/4418 (2006.01) A61P 25/30 (2006.01) A61P 25/32 (2006.01) A61P 25/34 (2006.01) A61P 25/36 (2006.01)	a 2014 0009	2012.06.29	9
4437	F02G 1/02 (2006.01) F02G 1/043 (2006.01)	a 2016 0047	2016.04.20	9
4438	A23K 50/90 (2016.01) A23K 20/20 (2016.01) C01G 39/00 (2006.01) C01B 25/00 (2006.01)	a 2015 0005	2014.08.22	10
4439	B64C 29/00 (2014.01) B64C 13/16 (2014.01) B64C 27/08 (2014.01) B64C 27/82 (2014.01)	a 2016 0077	2016.06.27	10
4440	C07C 51/08 (2006.01) C07C 62/34 (2006.01) C12P 41/00 (2006.01) C12P 7/40 (2006.01) C07B 53/00 (2006.01) C07B 57/00 (2006.01) C07D 223/16 (2006.01)	a 2014 0015	2014.02.24	10
4441	A61F 6/02 (2006.01)	a 2015 0072	2015.08.05	11
4442	B65B 13/26 (2006.01) A22C 11/00 (2006.01) A22C 11/12 (2006.01)	a 2012 0122	2012.12.12	11
4443	C07D 223/16 (2006.01) C07C 253/00 (2006.01) C07C 255/47 (2006.01) C07C 49/755 (2006.01) C07C 49/593 (2006.01) C07C 49/623 (2006.01)	a 2014 0048	2014.05.08	11
4444	C09K 3/18 (2006.01) E01H 10/00 (2006.01) C08K 13/02 (2006.01) C08K 13/08 (2006.01) C08L 89/00 (2006.01)	a 2013 0102	2012.06.05	11
4445	C12N 1/14 (2006.01) C12N 1/38 (2006.01) C12R 1/885 (2006.01) C12N 9/24 (2006.01) C12N 9/50 (2006.01) C12N 9/58 (2006.01)	a 2015 0107	2015.10.28	11
4446	F03B 13/18 (2006.01) F03B 13/20 (2006.01)	a 2016 0013	2016.02.10	11
4447	G05B 19/418 (2006.01)	a 2013 0061	2012.03.12	11
4448	A01B 13/16 (2006.01) A01B 35/26 (2006.01)	a 2016 0030	2016.03.22	12
4449	A22C 13/00 (2006.01) B65B 25/06 (2006.01)	a 2013 0001	2013.01.04	12
4450	A61B 5/06 (2006.01) A61B 17/68 (2006.01) B81B 7/04 (2006.01)	a 2014 0041	2014.04.16	12

1	2	3	4	5
4451	A61K 31/485 (2006.01) A61K 9/02 (2006.01) A61K 9/107 (2006.01) A61P 29/00 (2006.01) A61K 47/44 (2006.01) A61K 47/30 (2006.01)	a 2015 0057	2013.11.18	12
4452	A61K 31/175 (2006.01) A61P 31/10 (2006.01) A61P 31/04 (2006.01)	a 2016 0020	2016.02.29	12
4453	A61Q 11/00 (2006.01) A61K 35/57 (2015.01) A61K 35/644 (2015.01) A61K 36/28 (2006.01) A61K 36/53 (2006.01) A61K 36/534 (2006.01) A61K 36/899 (2006.01) A61K 36/61 (2006.01) A61K 33/10 (2006.01) A61K 33/14 (2006.01)	a 2015 0038	2015.04.27	12
4454	B01D 53/14 (2006.01) C01B 3/02 (2006.01)	a 2014 0021	2014.03.04	12
4455	C30B 25/00 (2006.01) C30B 25/10 (2006.01) C30B 29/16 (2006.01)	a 2015 0119	2015.11.27	12
4456	G01K 7/36 (2006.01) G01K 7/38 (2006.01) G01K 1/08 (2006.01)	a 2013 0072	2012.03.07	12

**FF4A Lista brevetelor de invenție acordate,
aranjate în ordinea indicilor de clasificare conform CIB,
publicate în BOPI nr. 7-12/2016**

(51) Indici de clasificare	(11) Nr. brevet	(21) Nr. depozit	(22) Data depozit	(45) Nr. BOPI
1	2	3	4	5
A01B 13/16 (2006.01)	4448	a 2016 0030	2016.03.22	12
A01B 33/04 (2006.01)	4426	a 2015 0065	2015.07.21	7
A01B 35/18 (2006.01)	4426	a 2015 0065	2015.07.21	7
A01B 35/26 (2006.01)	4448	a 2016 0030	2016.03.22	12
A01B 39/16 (2006.01)	4426	a 2015 0065	2015.07.21	7
A01B 49/02 (2006.01)	4426	a 2015 0065	2015.07.21	7
A01C 23/00 (2006.01)	4426	a 2015 0065	2015.07.21	7
A01D 34/00 (2006.01)	4427	a 2015 0066	2015.07.21	7
A01D 34/63 (2006.01)	4427	a 2015 0066	2015.07.21	7
A01D 34/76 (2006.01)	4427	a 2015 0066	2015.07.21	7
A22C 11/00 (2006.01)	4442	a 2012 0122	2012.12.12	11
A22C 11/12 (2006.01)	4442	a 2012 0122	2012.12.12	11
A22C 13/00 (2006.01)	4449	a 2013 0001	2013.01.04	12
A23K 20/20 (2016.01)	4438	a 2015 0005	2014.08.22	10
A23K 50/90 (2016.01)	4438	a 2015 0005	2014.08.22	10
A61B 17/68 (2006.01)	4450	a 2014 0041	2014.04.16	12

1	2	3	4	5
A61B 5/06 (2006.01)	4450	a 2014 0041	2014.04.16	12
A61F 6/02 (2006.01)	4441	a 2015 0072	2015.08.05	11
A61K 31/175 (2006.01)	4434	a 2015 0097	2015.10.09	9
A61K 31/175 (2006.01)	4452	a 2016 0020	2016.02.29	12
A61K 31/4196 (2006.01)	4430	a 2014 0058	2012.11.27	8
A61K 31/4418 (2006.01)	4436	a 2014 0009	2012.06.29	9
A61K 31/4433 (2006.01)	4434	a 2015 0097	2015.10.09	9
A61K 31/485 (2006.01)	4451	a 2015 0057	2013.11.18	12
A61K 31/513 (2006.01)	4430	a 2014 0058	2012.11.27	8
A61K 33/10 (2006.01)	4453	a 2015 0038	2015.04.27	12
A61K 33/14 (2006.01)	4453	a 2015 0038	2015.04.27	12
A61K 35/57 (2015.01)	4453	a 2015 0038	2015.04.27	12
A61K 35/644 (2015.01)	4453	a 2015 0038	2015.04.27	12
A61K 36/28 (2006.01)	4453	a 2015 0038	2015.04.27	12
A61K 36/53 (2006.01)	4453	a 2015 0038	2015.04.27	12
A61K 36/534 (2006.01)	4453	a 2015 0038	2015.04.27	12
A61K 36/61 (2006.01)	4453	a 2015 0038	2015.04.27	12
A61K 36/899 (2006.01)	4453	a 2015 0038	2015.04.27	12
A61K 47/30 (2006.01)	4451	a 2015 0057	2013.11.18	12
A61K 47/44 (2006.01)	4451	a 2015 0057	2013.11.18	12
A61K 9/02 (2006.01)	4451	a 2015 0057	2013.11.18	12
A61K 9/107 (2006.01)	4451	a 2015 0057	2013.11.18	12
A61K 9/20 (2006.01)	4430	a 2014 0058	2012.11.27	8
A61P 25/30 (2006.01)	4436	a 2014 0009	2012.06.29	9
A61P 25/32 (2006.01)	4436	a 2014 0009	2012.06.29	9
A61P 25/34 (2006.01)	4436	a 2014 0009	2012.06.29	9
A61P 25/36 (2006.01)	4436	a 2014 0009	2012.06.29	9
A61P 29/00 (2006.01)	4451	a 2015 0057	2013.11.18	12
A61P 31/04 (2006.01)	4452	a 2016 0020	2016.02.29	12
A61P 31/10 (2006.01)	4452	a 2016 0020	2016.02.29	12
A61P 31/14 (2006.01)	4430	a 2014 0058	2012.11.27	8
A61P 35/02 (2006.01)	4434	a 2015 0097	2015.10.09	9
A61Q 11/00 (2006.01)	4453	a 2015 0038	2015.04.27	12
B01D 53/14 (2006.01)	4454	a 2014 0021	2014.03.04	12
B64C 13/16 (2014.01)	4439	a 2016 0077	2016.06.27	10
B64C 27/08 (2014.01)	4439	a 2016 0077	2016.06.27	10
B64C 27/82 (2014.01)	4439	a 2016 0077	2016.06.27	10
B64C 29/00 (2014.01)	4439	a 2016 0077	2016.06.27	10
B65B 13/26 (2006.01)	4442	a 2012 0122	2012.12.12	11
B65B 25/06 (2006.01)	4449	a 2013 0001	2013.01.04	12
B81B 7/04 (2006.01)	4450	a 2014 0041	2014.04.16	12
C01B 25/00 (2006.01)	4438	a 2015 0005	2014.08.22	10
C01B 3/02 (2006.01)	4454	a 2014 0021	2014.03.04	12
C01G 39/00 (2006.01)	4438	a 2015 0005	2014.08.22	10
C02F 1/20 (2006.01)	4435	a 2015 0088	2015.09.14	9
C02F 1/66 (2006.01)	4435	a 2015 0088	2015.09.14	9
C02F 1/72 (2006.01)	4435	a 2015 0088	2015.09.14	9
C02F 1/76 (2006.01)	4435	a 2015 0088	2015.09.14	9
C02F 101/16 (2006.01)	4435	a 2015 0088	2015.09.14	9
C02F 103/06 (2006.01)	4435	a 2015 0088	2015.09.14	9
C02F 11/04 (2006.01)	4431	a 2015 0045	2015.05.07	8
C02F 3/28 (2006.01)	4431	a 2015 0045	2015.05.07	8
C02F 9/04 (2006.01)	4435	a 2015 0088	2015.09.14	9
C02F 9/08 (2006.01)	4435	a 2015 0088	2015.09.14	9
C07B 53/00 (2006.01)	4440	a 2014 0015	2014.02.24	10
C07B 57/00 (2006.01)	4440	a 2014 0015	2014.02.24	10

MD - BOPI 12/2016

1	2	3	4	5
C07C 253/00 (2006.01)	4443	a 2014 0048	2014.05.08	11
C07C 255/47 (2006.01)	4443	a 2014 0048	2014.05.08	11
C07C 49/593 (2006.01)	4443	a 2014 0048	2014.05.08	11
C07C 49/623 (2006.01)	4443	a 2014 0048	2014.05.08	11
C07C 49/755 (2006.01)	4443	a 2014 0048	2014.05.08	11
C07C 51/08 (2006.01)	4440	a 2014 0015	2014.02.24	10
C07C 62/34 (2006.01)	4440	a 2014 0015	2014.02.24	10
C07D 213/64 (2006.01)	4436	a 2014 0009	2012.06.29	9
C07D 223/16 (2006.01)	4440	a 2014 0015	2014.02.24	10
C07D 223/16 (2006.01)	4443	a 2014 0048	2014.05.08	11
C08K 13/02 (2006.01)	4444	a 2013 0102	2012.06.05	11
C08K 13/08 (2006.01)	4444	a 2013 0102	2012.06.05	11
C08L 89/00 (2006.01)	4444	a 2013 0102	2012.06.05	11
C09K 3/18 (2006.01)	4444	a 2013 0102	2012.06.05	11
C12G 1/00 (2006.01)	4428	a 2015 0111	2015.04.17	7
C12G 1/00 (2006.01)	4429	a 2015 0112	2015.04.17	7
C12G 1/02 (2006.01)	4429	a 2015 0112	2015.04.17	7
C12G 1/022 (2006.01)	4428	a 2015 0111	2015.04.17	7
C12G 1/06 (2006.01)	4428	a 2015 0111	2015.04.17	7
C12M 1/00 (2006.01)	4431	a 2015 0045	2015.05.07	8
C12M 1/06 (2006.01)	4431	a 2015 0045	2015.05.07	8
C12N 1/14 (2006.01)	4445	a 2015 0107	2015.10.28	11
C12N 1/16 (2006.01)	4428	a 2015 0111	2015.04.17	7
C12N 1/16 (2006.01)	4429	a 2015 0112	2015.04.17	7
C12N 1/38 (2006.01)	4445	a 2015 0107	2015.10.28	11
C12N 9/24 (2006.01)	4445	a 2015 0107	2015.10.28	11
C12N 9/50 (2006.01)	4445	a 2015 0107	2015.10.28	11
C12N 9/58 (2006.01)	4445	a 2015 0107	2015.10.28	11
C12P 41/00 (2006.01)	4440	a 2014 0015	2014.02.24	10
C12P 7/40 (2006.01)	4440	a 2014 0015	2014.02.24	10
C12R 1/85 (2006.01)	4429	a 2015 0112	2015.04.17	7
C12R 1/865 (2006.01)	4428	a 2015 0111	2015.04.17	7
C12R 1/885 (2006.01)	4445	a 2015 0107	2015.10.28	11
C30B 25/00 (2006.01)	4455	a 2015 0119	2015.11.27	12
C30B 25/10 (2006.01)	4455	a 2015 0119	2015.11.27	12
C30B 29/16 (2006.01)	4455	a 2015 0119	2015.11.27	12
E01H 10/00 (2006.01)	4444	a 2013 0102	2012.06.05	11
F01L 31/22 (2006.01)	4432	a 2015 0068	2015.07.23	8
F01L 31/22 (2006.01)	4433	a 2015 0069	2015.07.23	8
F01L 9/02 (2006.01)	4432	a 2015 0068	2015.07.23	8
F01L 9/02 (2006.01)	4433	a 2015 0069	2015.07.23	8
F02G 1/02 (2006.01)	4437	a 2016 0047	2016.04.20	9
F02G 1/043 (2006.01)	4437	a 2016 0047	2016.04.20	9
F03B 13/18 (2006.01)	4446	a 2016 0013	2016.02.10	11
F03B 13/20 (2006.01)	4446	a 2016 0013	2016.02.10	11
F03D 3/04 (2006.01)	4431	a 2015 0045	2015.05.07	8
F03D 9/00 (2006.01)	4431	a 2015 0045	2015.05.07	8
F03D 9/14 (2016.01)	4431	a 2015 0045	2015.05.07	8
F03D 9/30 (2016.01)	4431	a 2015 0045	2015.05.07	8
F24J 2/04 (2016.01)	4431	a 2015 0045	2015.05.07	8
G01K 1/08 (2006.01)	4456	a 2013 0072	2012.03.07	12
G01K 7/36 (2006.01)	4456	a 2013 0072	2012.03.07	12
G01K 7/38 (2006.01)	4456	a 2013 0072	2012.03.07	12
G05B 19/418 (2006.01)	4447	a 2013 0061	2012.03.12	11

**FF9Y Lista brevetelor de invenție de scurtă durată
acordate, aranjate în ordinea numerelor de brevet,
publicate în BOPI nr. 7-12/2016**

(11) Nr. brevet	(51) Indici de clasificare	(21) Nr. depozit	(22) Data depozit	(45) Nr. BOPI
1	2	3	4	5
1055	A01H 4/00 (2006.01) C12N 9/08 (2006.01) C12Q 1/28 (2006.01)	s 2016 0017	2016.02.12	7
1056	C12N 1/04 (2006.01) C12N 1/20 (2006.01) C12R 1/38 (2006.01)	s 2015 0149	2015.11.10	7
1057	E02D 5/34 (2006.01) E02D 13/00 (2006.01)	s 2015 0167	2015.12.23	7
1058	H02M 5/02 (2006.01) H02M 5/04 (2006.01) H02M 5/10 (2006.01) H02M 5/12 (2006.01)	s 2016 0021	2016.02.16	7
1059	A01C 1/00 (2006.01) A01N 59/00 (2006.01) A01P 21/00 (2006.01) B82B 3/00 (2006.01) C01G 49/08 (2006.01)	s 2016 0029	2016.02.29	8
1060	A01F 12/40 (2006.01) B02C 18/06 (2006.01) A01D 45/00 (2006.01)	s 2016 0061	2016.04.22	8
1061	A23K 50/90 (2016.01) A23K 10/18 (2016.01) A23K 20/163 (2016.01) C12N 1/20 (2006.01) C12R 1/89 (2006.01) A01K 53/00 (2006.01)	s 2015 0034	2015.03.11	8
1062	A23K 50/90 (2016.01) A23K 10/18 (2016.01) A23K 20/163 (2016.01) C12N 1/20 (2006.01) C12R 1/89 (2006.01) A01K 53/00 (2006.01)	s 2015 0059	2015.04.17	8
1063	A23L 13/00 (2016.01) A23L 13/40 (2016.01) A23L 13/60 (2016.01) A23P 10/47 (2016.01)	s 2016 0009	2016.01.29	8
1064	A61K 36/00 (2006.01) A61K 35/62 (2006.01) A61H 39/08 (2006.01) A61P 9/14 (2006.01)	s 2016 0024	2016.02.19	8
1065	B82Y 35/00 (2011.01) G01D 5/12 (2006.01) G01R 31/02 (2006.01) G01R 31/26 (2006.01) G01R 31/27 (2006.01)	s 2015 0148	2015.11.09	8
1066	F16B 39/24 (2006.01)	s 2016 0006	2016.01.22	8
1067	G09B 23/28 (2006.01) A61K 35/37 (2006.01)	s 2016 0016	2016.02.11	8

1	2	3	4	5
1068	A01N 1/02 (2006.01) A61D 19/02 (2006.01)	s 2016 0037	2016.03.18	9
1069	A61M 11/00 (2006.01) A61M 15/00 (2006.01) B05B 11/06 (2006.01)	s 2016 0062	2016.04.28	9
1070	C12G 1/00 (2006.01) C12G 1/02 (2006.01)	s 2015 0146	2015.11.09	9
1071	C12N 1/04 (2006.01) C12N 1/20 (2006.01) C12R 1/085 (2006.01)	s 2015 0150	2015.11.10	9
1072	C12N 1/04 (2006.01) C12N 1/20 (2006.01) C12R 1/38 (2006.01)	s 2015 0151	2015.11.10	9
1073	E04G 9/00 (2006.01) E04G 9/08 (2006.01) E04G 9/10 (2006.01) E04G 11/20 (2006.01) E04G 11/22 (2006.01)	s 2016 0008	2016.01.26	9
1074	E04G 9/00 (2006.01) E04G 9/08 (2006.01) E04G 9/10 (2006.01) E04G 11/20 (2006.01) E04G 11/22 (2006.01)	s 2016 0022	2016.02.17	9
1075	H02K 7/06 (2006.01) F03G 7/08 (2006.01)	s 2016 0067	2016.05.19	9
1076	A01G 1/00 (2006.01) A01G 17/00 (2006.01)	s 2015 0168	2015.12.28	10
1077	A01G 1/00 (2006.01) A01G 17/00 (2006.01)	s 2016 0001	2016.01.05	10
1078	A23K 50/90 (2016.01) A23K 10/30 (2016.01) A23K 20/163 (2016.01) A23K 20/168 (2016.01) A01K 53/00 (2006.01)	s 2016 0055	2016.04.14	10
1079	A23K 50/90 (2016.01) A23K 10/30 (2016.01) A23K 10/16 (2016.01) A23K 20/163 (2016.01) C12R 1/89 (2006.01)	s 2016 0042	2016.03.24	10
1080	A61B 10/00 (2006.01)	s 2016 0060	2016.04.22	10
1081	A61B 17/56 (2006.01) A61B 17/60 (2006.01) A61B 17/62 (2006.01) A61B 17/64 (2006.01) A61B 17/66 (2006.01)	s 2015 0161	2015.12.11	10
1082	A61B 17/00 (2006.01) A61N 1/36 (2006.01)	s 2016 0039	2016.03.22	10
1083	A61B 17/00 (2006.01) A61C 8/00 (2006.01)	s 2016 0044	2016.03.25	10
1084	A61B 17/70 (2006.01)	s 2016 0057	2016.04.19	10
1085	A61M 21/00 (2006.01)	s 2016 0068	2016.05.23	10
1086	E04G 9/00 (2006.01) E04G 9/08 (2006.01) E04G 9/10 (2006.01) E04G 11/20 (2006.01) E04G 11/22 (2006.01)	s 2016 0075	2016.06.08	10

1	2	3	4	5
1087	A01C 1/00 (2006.01) A01G 7/06 (2006.01) A01G 1/00 (2006.01) A01C 21/00 (2006.01) C05C 9/00 (2006.01) A01N 55/02 (2006.01) A01N 59/14 (2006.01) A01P 21/00 (2006.01)	s 2016 0041	2016.03.24	11
1088	A01C 1/00 (2006.01) A01G 7/00 (2006.01) A01N 47/28 (2006.01) A01N 59/02 (2006.01) A01N 59/06 (2006.01) A01N 59/14 (2006.01) C05C 9/00 (2006.01) C07C 53/10 (2006.01) A01P 21/00 (2006.01)	s 2016 0052	2016.04.13	11
1089	A01D 34/00 (2006.01) A01D 34/74 (2006.01)	s 2016 0051	2016.04.12	11
1090	A01H 1/04 (2006.01) A01H 1/06 (2006.01) A01H 1/08 (2006.01) A01N 43/08 (2006.01)	s 2016 0028	2016.02.26	11
1091	A01H 4/00 (2006.01) A01H 5/04 (2006.01)	s 2016 0032	2016.03.04	11
1092	A01M 7/00 (2006.01) B05B 7/10 (2006.01)	s 2016 0073	2016.06.03	11
1093	A61B 5/01 (2006.01) A61B 8/06 (2006.01)	s 2016 0085	2016.06.24	11
1094	A61B 10/00 (2006.01)	s 2016 0048	2016.03.31	11
1095	A61B 17/00 (2006.01) A61L 17/04 (2006.01) A61K 31/24 (2006.01) A61K 36/88 (2006.01)	s 2016 0040	2016.03.22	11
1096	A61C 17/00 (2006.01) A61K 47/08 (2006.01)	s 2016 0065	2016.05.18	11
1097	B01F 13/02 (2006.01) F26B 23/02 (2006.01) F26B 23/10 (2006.01)	s 2016 0072	2016.06.03	11
1098	B24D 3/00 (2006.01) B24D 3/02 (2006.01) B24D 3/34 (2006.01) B23H 1/00 (2006.01)	s 2015 0157	2015.12.03	11
1099	E01D 19/00 (2006.01) E01D 21/00 (2006.01) E02D 17/18 (2006.01) E02D 17/20 (2006.01)	s 2016 0002	2016.01.05	11
1100	F04D 1/06 (2006.01) F04D 29/04 (2006.01)	s 2016 0063	2016.05.05	11
1101	G01R 27/02 (2006.01) G01R 27/22 (2006.01) G01R 27/26 (2006.01)	s 2016 0011	2016.02.03	11
1102	H01B 13/06 (2006.01) B21C 9/00 (2006.01)	s 2015 0159	2015.12.07	11
1103	A01M 1/00 (2006.01)	s 2016 0046	2016.03.30	12
1104	A61B 17/00 (2006.01)	s 2016 0080	2016.06.16	12

1	2	3	4	5
1105	B65D 65/02 (2006.01) B65D 75/08 (2006.01) B65D 75/18 (2006.01) B65D 75/58 (2006.01) B65D 85/00 (2006.01)	s 2016 0050	2013.11.15	12
1106	C12N 1/20 (2006.01) C12R 1/125 (2006.01)	s 2016 0087	2016.07.04	12
1107	E01D 15/12 (2006.01) E01D 15/127 (2006.01) E01D 15/133 (2006.01)	s 2016 0096	2016.08.24	12
1108	E03B 3/15 (2006.01)	s 2016 0078	2016.06.10	12
1109	E04F 13/08 (2006.01) E04F 21/00 (2006.01) E04F 21/18 (2006.01)	s 2016 0045	2016.03.28	12
1110	F03D 9/32 (2016.01) B60K 8/00 (2006.01) B60K 16/00 (2006.01) B60T 1/16 (2006.01)	s 2016 0097	2016.08.26	12

**FF9Y Lista brevetelor de invenție de scurtă durată
acordate, aranjate în ordinea indicilor de clasificare
conform CIB, publicate în BOPI nr. 7-12/2016**

(51) Indici de clasificare	(11) Nr. brevet	(21) Nr. depozit	(22) Data depozit	(45) Nr. BOPI
1	2	3	4	5
A01C 1/00 (2006.01)	1087	s 2016 0041	2016.03.24	11
A01C 1/00 (2006.01)	1088	s 2016 0052	2016.04.13	11
A01C 1/00 (2006.01)	1059	s 2016 0029	2016.02.29	8
A01C 21/00 (2006.01)	1087	s 2016 0041	2016.03.24	11
A01D 34/00 (2006.01)	1089	s 2016 0051	2016.04.12	11
A01D 34/74 (2006.01)	1089	s 2016 0051	2016.04.12	11
A01D 45/00 (2006.01)	1060	s 2016 0061	2016.04.22	8
A01F 12/40 (2006.01)	1060	s 2016 0061	2016.04.22	8
A01G 1/00 (2006.01)	1076	s 2015 0168	2015.12.28	10
A01G 1/00 (2006.01)	1077	s 2016 0001	2016.01.05	10
A01G 1/00 (2006.01)	1087	s 2016 0041	2016.03.24	11
A01G 17/00 (2006.01)	1076	s 2015 0168	2015.12.28	10
A01G 17/00 (2006.01)	1077	s 2016 0001	2016.01.05	10
A01G 7/00 (2006.01)	1088	s 2016 0052	2016.04.13	11
A01G 7/06 (2006.01)	1087	s 2016 0041	2016.03.24	11
A01H 1/04 (2006.01)	1090	s 2016 0028	2016.02.26	11
A01H 1/06 (2006.01)	1090	s 2016 0028	2016.02.26	11
A01H 1/08 (2006.01)	1090	s 2016 0028	2016.02.26	11
A01H 4/00 (2006.01)	1091	s 2016 0032	2016.03.04	11
A01H 4/00 (2006.01)	1055	s 2016 0017	2016.02.12	7
A01H 5/04 (2006.01)	1091	s 2016 0032	2016.03.04	11
A01K 53/00 (2006.01)	1061	s 2015 0034	2015.03.11	8
A01K 53/00 (2006.01)	1062	s 2015 0059	2015.04.17	8

1	2	3	4	5
A01K 53/00 (2006.01)	1078	s 2016 0055	2016.04.14	10
A01M 1/00 (2006.01)	1103	s 2016 0046	2016.03.30	12
A01M 7/00 (2006.01)	1092	s 2016 0073	2016.06.03	11
A01N 1/02 (2006.01)	1068	s 2016 0037	2016.03.18	9
A01N 43/08 (2006.01)	1090	s 2016 0028	2016.02.26	11
A01N 47/28 (2006.01)	1088	s 2016 0052	2016.04.13	11
A01N 55/02 (2006.01)	1087	s 2016 0041	2016.03.24	11
A01N 59/00 (2006.01)	1059	s 2016 0029	2016.02.29	8
A01N 59/02 (2006.01)	1088	s 2016 0052	2016.04.13	11
A01N 59/06 (2006.01)	1088	s 2016 0052	2016.04.13	11
A01N 59/14 (2006.01)	1087	s 2016 0041	2016.03.24	11
A01N 59/14 (2006.01)	1088	s 2016 0052	2016.04.13	11
A01P 21/00 (2006.01)	1087	s 2016 0041	2016.03.24	11
A01P 21/00 (2006.01)	1088	s 2016 0052	2016.04.13	11
A01P 21/00 (2006.01)	1059	s 2016 0029	2016.02.29	8
A23K 10/16 (2016.01)	1079	s 2016 0042	2016.03.24	10
A23K 10/18 (2016.01)	1061	s 2015 0034	2015.03.11	8
A23K 10/18 (2016.01)	1062	s 2015 0059	2015.04.17	8
A23K 10/30 (2016.01)	1079	s 2016 0042	2016.03.24	10
A23K 10/30 (2016.01)	1078	s 2016 0055	2016.04.14	10
A23K 20/163 (2016.01)	1061	s 2015 0034	2015.03.11	8
A23K 20/163 (2016.01)	1062	s 2015 0059	2015.04.17	8
A23K 20/163 (2016.01)	1079	s 2016 0042	2016.03.24	10
A23K 20/163 (2016.01)	1078	s 2016 0055	2016.04.14	10
A23K 20/168 (2016.01)	1078	s 2016 0055	2016.04.14	10
A23K 50/90 (2016.01)	1061	s 2015 0034	2015.03.11	8
A23K 50/90 (2016.01)	1062	s 2015 0059	2015.04.17	8
A23K 50/90 (2016.01)	1079	s 2016 0042	2016.03.24	10
A23K 50/90 (2016.01)	1078	s 2016 0055	2016.04.14	10
A23L 13/00 (2016.01)	1063	s 2016 0009	2016.01.29	8
A23L 13/40 (2016.01)	1063	s 2016 0009	2016.01.29	8
A23L 13/60 (2016.01)	1063	s 2016 0009	2016.01.29	8
A23P 10/47 (2016.01)	1063	s 2016 0009	2016.01.29	8
A61B 10/00 (2006.01)	1080	s 2016 0060	2016.04.22	10
A61B 10/00 (2006.01)	1094	s 2016 0048	2016.03.31	11
A61B 17/00 (2006.01)	1095	s 2016 0040	2016.03.22	11
A61B 17/00 (2006.01)	1104	s 2016 0080	2016.06.16	12
A61B 17/00 (2006.01)	1083	s 2016 0044	2016.03.25	10
A61B 17/00 (2006.01)	1082	s 2016 0039	2016.03.22	10
A61B 17/56 (2006.01)	1081	s 2015 0161	2015.12.11	10
A61B 17/60 (2006.01)	1081	s 2015 0161	2015.12.11	10
A61B 17/62 (2006.01)	1081	s 2015 0161	2015.12.11	10
A61B 17/64 (2006.01)	1081	s 2015 0161	2015.12.11	10
A61B 17/66 (2006.01)	1081	s 2015 0161	2015.12.11	10
A61B 17/70 (2006.01)	1084	s 2016 0057	2016.04.19	10
A61B 5/01 (2006.01)	1093	s 2016 0085	2016.06.24	11
A61B 8/06 (2006.01)	1093	s 2016 0085	2016.06.24	11
A61C 17/00 (2006.01)	1096	s 2016 0065	2016.05.18	11
A61C 8/00 (2006.01)	1083	s 2016 0044	2016.03.25	10
A61D 19/02 (2006.01)	1068	s 2016 0037	2016.03.18	9
A61H 39/08 (2006.01)	1064	s 2016 0024	2016.02.19	8
A61K 31/24 (2006.01)	1095	s 2016 0040	2016.03.22	11
A61K 35/37 (2006.01)	1067	s 2016 0016	2016.02.11	8
A61K 35/62 (2006.01)	1064	s 2016 0024	2016.02.19	8
A61K 36/00 (2006.01)	1064	s 2016 0024	2016.02.19	8
A61K 36/88 (2006.01)	1095	s 2016 0040	2016.03.22	11

MD - BOPI 12/2016

1	2	3	4	5
A61K 47/08 (2006.01)	1096	s 2016 0065	2016.05.18	11
A61L 17/04 (2006.01)	1095	s 2016 0040	2016.03.22	11
A61M 11/00 (2006.01)	1069	s 2016 0062	2016.04.28	9
A61M 15/00 (2006.01)	1069	s 2016 0062	2016.04.28	9
A61M 21/00 (2006.01)	1085	s 2016 0068	2016.05.23	10
A61N 1/36 (2006.01)	1082	s 2016 0039	2016.03.22	10
A61P 9/14 (2006.01)	1064	s 2016 0024	2016.02.19	8
B01F 13/02 (2006.01)	1097	s 2016 0072	2016.06.03	11
B02C 18/06 (2006.01)	1060	s 2016 0061	2016.04.22	8
B05B 11/06 (2006.01)	1069	s 2016 0062	2016.04.28	9
B05B 7/10 (2006.01)	1092	s 2016 0073	2016.06.03	11
B21C 9/00 (2006.01)	1102	s 2015 0159	2015.12.07	11
B23H 1/00 (2006.01)	1098	s 2015 0157	2015.12.03	11
B24D 3/00 (2006.01)	1098	s 2015 0157	2015.12.03	11
B24D 3/02 (2006.01)	1098	s 2015 0157	2015.12.03	11
B24D 3/34 (2006.01)	1098	s 2015 0157	2015.12.03	11
B60K 16/00 (2006.01)	1110	s 2016 0097	2016.08.26	12
B60K 8/00 (2006.01)	1110	s 2016 0097	2016.08.26	12
B60T 1/16 (2006.01)	1110	s 2016 0097	2016.08.26	12
B65D 65/02 (2006.01)	1105	s 2016 0050	2013.11.15	12
B65D 75/08 (2006.01)	1105	s 2016 0050	2013.11.15	12
B65D 75/18 (2006.01)	1105	s 2016 0050	2013.11.15	12
B65D 75/58 (2006.01)	1105	s 2016 0050	2013.11.15	12
B65D 85/00 (2006.01)	1105	s 2016 0050	2013.11.15	12
B82B 3/00 (2006.01)	1059	s 2016 0029	2016.02.29	8
B82Y 35/00 (2011.01)	1065	s 2015 0148	2015.11.09	8
C01G 49/08 (2006.01)	1059	s 2016 0029	2016.02.29	8
C05C 9/00 (2006.01)	1087	s 2016 0041	2016.03.24	11
C05C 9/00 (2006.01)	1088	s 2016 0052	2016.04.13	11
C07C 53/10 (2006.01)	1088	s 2016 0052	2016.04.13	11
C12G 1/00 (2006.01)	1070	s 2015 0146	2015.11.09	9
C12G 1/02 (2006.01)	1070	s 2015 0146	2015.11.09	9
C12N 1/04 (2006.01)	1071	s 2015 0150	2015.11.10	9
C12N 1/04 (2006.01)	1072	s 2015 0151	2015.11.10	9
C12N 1/04 (2006.01)	1056	s 2015 0149	2015.11.10	7
C12N 1/20 (2006.01)	1071	s 2015 0150	2015.11.10	9
C12N 1/20 (2006.01)	1072	s 2015 0151	2015.11.10	9
C12N 1/20 (2006.01)	1061	s 2015 0034	2015.03.11	8
C12N 1/20 (2006.01)	1056	s 2015 0149	2015.11.10	7
C12N 1/20 (2006.01)	1062	s 2015 0059	2015.04.17	8
C12N 1/20 (2006.01)	1106	s 2016 0087	2016.07.04	12
C12N 9/08 (2006.01)	1055	s 2016 0017	2016.02.12	7
C12Q 1/28 (2006.01)	1055	s 2016 0017	2016.02.12	7
C12R 1/085 (2006.01)	1071	s 2015 0150	2015.11.10	9
C12R 1/125 (2006.01)	1106	s 2016 0087	2016.07.04	12
C12R 1/38 (2006.01)	1072	s 2015 0151	2015.11.10	9
C12R 1/38 (2006.01)	1056	s 2015 0149	2015.11.10	7
C12R 1/89 (2006.01)	1061	s 2015 0034	2015.03.11	8
C12R 1/89 (2006.01)	1062	s 2015 0059	2015.04.17	8
C12R 1/89 (2006.01)	1079	s 2016 0042	2016.03.24	10
E01D 15/12 (2006.01)	1107	s 2016 0096	2016.08.24	12
E01D 15/127 (2006.01)	1107	s 2016 0096	2016.08.24	12
E01D 15/133 (2006.01)	1107	s 2016 0096	2016.08.24	12
E01D 19/00 (2006.01)	1099	s 2016 0002	2016.01.05	11
E01D 21/00 (2006.01)	1099	s 2016 0002	2016.01.05	11
E02D 13/00 (2006.01)	1057	s 2015 0167	2015.12.23	7

1	2	3	4	5
E02D 17/18 (2006.01)	1099	s 2016 0002	2016.01.05	11
E02D 17/20 (2006.01)	1099	s 2016 0002	2016.01.05	11
E02D 5/34 (2006.01)	1057	s 2015 0167	2015.12.23	7
E03B 3/15 (2006.01)	1108	s 2016 0078	2016.06.10	12
E04F 13/08 (2006.01)	1109	s 2016 0045	2016.03.28	12
E04F 21/00 (2006.01)	1109	s 2016 0045	2016.03.28	12
E04F 21/18 (2006.01)	1109	s 2016 0045	2016.03.28	12
E04G 11/20 (2006.01)	1074	s 2016 0022	2016.02.17	9
E04G 11/20 (2006.01)	1086	s 2016 0075	2016.06.08	10
E04G 11/20 (2006.01)	1073	s 2016 0008	2016.01.26	9
E04G 11/22 (2006.01)	1074	s 2016 0022	2016.02.17	9
E04G 11/22 (2006.01)	1086	s 2016 0075	2016.06.08	10
E04G 11/22 (2006.01)	1073	s 2016 0008	2016.01.26	9
E04G 9/00 (2006.01)	1074	s 2016 0022	2016.02.17	9
E04G 9/00 (2006.01)	1086	s 2016 0075	2016.06.08	10
E04G 9/00 (2006.01)	1073	s 2016 0008	2016.01.26	9
E04G 9/08 (2006.01)	1074	s 2016 0022	2016.02.17	9
E04G 9/08 (2006.01)	1086	s 2016 0075	2016.06.08	10
E04G 9/08 (2006.01)	1073	s 2016 0008	2016.01.26	9
E04G 9/10 (2006.01)	1074	s 2016 0022	2016.02.17	9
E04G 9/10 (2006.01)	1086	s 2016 0075	2016.06.08	10
E04G 9/10 (2006.01)	1073	s 2016 0008	2016.01.26	9
F03D 9/32 (2016.01)	1110	s 2016 0097	2016.08.26	12
F03G 7/08 (2006.01)	1075	s 2016 0067	2016.05.19	9
F04D 1/06 (2006.01)	1100	s 2016 0063	2016.05.05	11
F04D 29/04 (2006.01)	1100	s 2016 0063	2016.05.05	11
F16B 39/24 (2006.01)	1066	s 2016 0006	2016.01.22	8
F26B 23/02 (2006.01)	1097	s 2016 0072	2016.06.03	11
F26B 23/10 (2006.01)	1097	s 2016 0072	2016.06.03	11
G01D 5/12 (2006.01)	1065	s 2015 0148	2015.11.09	8
G01R 27/02 (2006.01)	1101	s 2016 0011	2016.02.03	11
G01R 27/22 (2006.01)	1101	s 2016 0011	2016.02.03	11
G01R 27/26 (2006.01)	1101	s 2016 0011	2016.02.03	11
G01R 31/02 (2006.01)	1065	s 2015 0148	2015.11.09	8
G01R 31/26 (2006.01)	1065	s 2015 0148	2015.11.09	8
G01R 31/27 (2006.01)	1065	s 2015 0148	2015.11.09	8
G09B 23/28 (2006.01)	1067	s 2016 0016	2016.02.11	8
H01B 13/06 (2006.01)	1102	s 2015 0159	2015.12.07	11
H02K 7/06 (2006.01)	1075	s 2016 0067	2016.05.19	9
H02M 5/02 (2006.01)	1058	s 2016 0021	2016.02.16	7
H02M 5/04 (2006.01)	1058	s 2016 0021	2016.02.16	7
H02M 5/10 (2006.01)	1058	s 2016 0021	2016.02.16	7
H02M 5/12 (2006.01)	1058	s 2016 0021	2016.02.16	7

**FF9E Lista brevetelor pentru soi de plantă acordate,
aranjate în ordinea numerelor de brevet,
publicate în BOPI nr. 1-12/2016**

Nr. de brevet / Data acordării	Nr. cererii / Data depozit	a. Titularul b. Amelioratorul	Denumirea comună (<i>taxonul botanic</i>)	Denumirea soiului	Nr. BOPI
1	2	3	4	5	6
197 / 2016.03.31	v 2013 0019 / 2013.03.06	a. INSTITUȚIA PUBLICĂ, INSTITUTUL DE CERCETĂRI PENTRU CULTURILE DE CÎMP "SELECȚIA", MD b. SERGHEI Titu, MD; POSTOLATI Alexei, MD; GĂINĂ Lidia, MD; ȚURCAN Iulia, MD; ATANOVA Lilia, MD; REȘETNICOVA Olga, MD; TARAN Mihail, MD; STAVĂR Lidia, MD	GRĂU COMUN (<i>Triticum aestivum</i> L.) Wheat (<i>Triticum aestivum</i> L.) Пшеница мягкая (<i>Triticum aestivum</i> L.)	FENIX	3
198 / 2016.03.31	v 2013 0020 / 2013.03.06	a. INSTITUȚIA PUBLICĂ, INSTITUTUL DE CERCETĂRI PENTRU CULTURILE DE CÎMP "SELECȚIA", MD b. SERGHEI Titu, MD; POSTOLATI Alexei, MD; GĂINĂ Lidia, MD; REȘETNICOVA Olga, MD; ȚURCAN Iulia, MD; ATANOVA Lilia, MD; LAVRIC Liubov, MD; VRONSCHIH Mihail, MD	GRĂU COMUN (<i>Triticum aestivum</i> L.) Wheat (<i>Triticum aestivum</i> L.) Пшеница мягкая (<i>Triticum aestivum</i> L.)	ROD	3
199 / 2016.04.30	v 2013 0023 / 2013.06.03	a. INSTITUTUL DE FITOTEHNIE "PORUMBENI", MD b. MATICIUC Vasile, MD; PRITULA Grigorii, MD; VANICOVICI Nicolai, MD; FRUNZE Ion, MD; PARTAS Evghenia, MD; ȘTIRBU Valentin, MD; ROTARI Alexandru, MD; MICU Vasile, MD; GRIBINCEA Vladimir, MD; GORCEACOV Vadim, MD; FRUNZE Nina, MD	PORUMB (<i>Zea mays</i>) Maize (<i>Zea mays</i>) Кукуруза (<i>Zea mays</i>)	PORUMBENI 443	4
200 / 2016.04.30	v 2014 0026 / 2014.08.05	a. GRĂDINA BOTANICĂ (INSTITUT) A ACADEMIEI DE ȘTIINȚE A MOLDOVEI, MD b. MANOLE Svetlana, MD; SÎRBU Tatiana, MD	CRIN GALBEN (<i>Heimerocallis x hybrida</i> hort.) Lemon Day-lily (<i>Heimerocallis x hybrida</i> hort.) Лилейник желтый (<i>Heimerocallis x hybrida</i> hort.)	MELANCOLIE	4

1	2	3	4	5	6
201 / 2016.04.30	v 2014 0027 / 2014.08.05	a. GRĂDINA BOTANICĂ (INSTITUT) A ACADEMIEI DE ȘTIINȚE A MOLDOVEI, MD b. MANOLE Svetlana, MD; SÎRBU Tatiana, MD	CRIN GALBEN (<i>Hermerocallis x hybrida</i> hort.) Lemon Day-lily (<i>Hermerocallis x hybrida</i> hort.) Лилейник желтый (<i>Hermerocallis x hybrida</i> hort.)	ZAMFIRA	4
202 / 2016.04.30	v 2014 0028 / 2014.08.05	a. GRĂDINA BOTANICĂ (INSTITUT) A ACADEMIEI DE ȘTIINȚE A MOLDOVEI, MD b. SÎRBU Tatiana, MD; SFECLĂ Irina, MD	BUJOR (<i>Paeonia lactiflora</i> Pall.) Peony (<i>Paeonia lactiflora</i> Pall.) Пион (<i>Paeonia lactiflora</i> Pall.)	TRAIAN	4
203 / 2016.04.30	v 2014 0029 / 2014.08.05	a. GRĂDINA BOTANICĂ (INSTITUT) A ACADEMIEI DE ȘTIINȚE A MOLDOVEI, MD b. SÎRBU Tatiana, MD; SFECLĂ Irina, MD	BUJOR (<i>Paeonia lactiflora</i> Pall.) Peony (<i>Paeonia lactiflora</i> Pall.) Пион (<i>Paeonia lactiflora</i> Pall.)	RUXANDA	4
204 / 2016.05.31	v 2013 0006 / 2013.02.18	a. GRĂDINA BOTANICĂ (INSTITUT) A ACADEMIEI E ȘTIINȚE A MOLDOVEI, MD b. TELEUȚĂ Alexandru, MD; ȚÎȚEI Victor, MD; RAKHMETOV Dzhamal, UA	NALBĂ DE VIRGINIA (<i>Sida hermaphrodita</i> Rusby) Sida hermaphrodita, Virginia Mallow (<i>Sida hermaphrodita</i> Rusby) Сиды обополая (<i>Sida hermaphrodita</i> Rusby)	ENERGO	5
205 / 2016.05.31	v 2013 0007 / 2013.02.18	a. GRĂDINA BOTANICĂ (INSTITUT) A ACADEMIEI DE ȘTIINȚE A MOLDOVEI, MD b. TELEUȚĂ Alexandru, MD; ȚÎȚEI Victor, MD	TOPINAMBUR (<i>Heliathus tuberosus</i> L.) Topinambur (<i>Heliathus tuberosus</i> L.) Топинамбур (<i>Heliathus tuberosus</i> L.)	SOLAR	5
206 / 2016.05.31	v 2013 0016 / 2013.02.18	a. GRĂDINA BOTANICĂ (INSTITUT) A ACADEMIEI DE ȘTIINȚE A MOLDOVEI, MD b. MUSTEAȚĂ Grigore, MD; CHISNICEAN Lilia, MD; TELEUȚĂ Alexandru, MD; ROȘCA Nina, MD; VORNICU Zinaida, MD	FENICUL (<i>Foeniculum vulgare</i> Mill.) Fennel (<i>Foeniculum vulgare</i> Mill.) Фенхель обыкновенный (<i>Foeniculum vulgare</i> Mill.)	PEREN - 1	5

1	2	3	4	5	6
207 / 2016.05.31	v 2013 0009 / 2013.02.18	a. GRĂDINA BOTANICĂ (INSTITUT) A ACADEMIEI DE ȘTIINȚE A MOLDOVEI, MD b. TELEUȚĂ Alexandru, MD; ȚÎȚEI Victor, MD	HRIȘCĂ DE SAHALIN (<i>Polygonum sachalinense</i> F.Schmidt) Giant Knotweed (<i>Polygonum sachalinense</i> F.Schmidt) Гречица сахалинская (<i>Polygonum sachalinense</i> F.Schmidt)	GIGANT	5
208 / 2016.05.31	v 2013 0008 / 2013.02.18	a. GRĂDINA BOTANICĂ (INSTITUT) A ACADEMIEI DE ȘTIINȚE A MOLDOVEI, MD b. TELEUȚĂ Alexandru, MD; ȚÎȚEI Victor, MD	FACELIA (<i>Phacelia tanacetifolia</i> Benth.) Facelia (<i>Phacelia tanacetifolia</i> Benth.) Фацелия (<i>Phacelia tanacetifolia</i> Benth.)	MELIFERA	5
209 / 2016.05.31	v 2013 0010 / 2013.02.13	a. GRĂDINA BOTANICĂ (INSTITUT) A ACADEMIEI DE ȘTIINȚE A MOLDOVEI, MD b. TELEUȚĂ Alexandru, MD; ȚÎȚEI Victor, MD	SILFIE (<i>Silphium perfoliatum</i> L.) Cup Plant (<i>Silphium perfoliatum</i> L.) Сильфия пронзённолистная (<i>Silphium perfoliatum</i> L.)	VITAL	5
210 / 2016.05.31	v 2013 0012 / 2013.02.18	a. GRĂDINA BOTANICĂ (INSTITUT) A ACADEMIEI DE ȘTIINȚE A MOLDOVEI, MD b. CHISNICEAN Lilia, MD; CIOCĂRLAN Nina, MD; COLȚUN Maricica, MD	BUSUIOC COMUN (<i>Ocimum basilicum</i> L.) Basil (<i>Ocimum basilicum</i> L.) Базилик обыкновенный (<i>Ocimum basilicum</i> L.)	OPAL-MINI	5
211 / 2016.05.31	v 2013 0013 / 2013.02.18	a. GRĂDINA BOTANICĂ (INSTITUT) A ACADEMIEI DE ȘTIINȚE A MOLDOVEI, MD b. CHISNICEAN Lilia, MD; CIOCĂRLAN Nina, MD; COLȚUN Maricica, MD	BUSUIOC COMUN (<i>Ocimum basilicum</i> L.) Basil (<i>Ocimum basilicum</i> L.) Базилик обыкновенный (<i>Ocimum basilicum</i> L.)	CREȚIȘOR	5
212 / 2016.05.31	v 2013 0014 / 2013.02.18	a. GRĂDINA BOTANICĂ (INSTITUT) A ACADEMIEI DE ȘTIINȚE A MOLDOVEI, MD b. CHISNICEAN Lilia, MD; CIOCĂRLAN Nina, MD; COLȚUN Maricica, MD	TOMATA VERDE DE MEXIC (<i>Physalis ixocarpa</i> Jack. ex. Nees.) Husk Tomato (<i>Physalis ixocarpa</i> Jack. ex. Nees.) Физалис овощной (<i>Physalis ixocarpa</i> Jack. ex. Nees.)	AGAT-GB	5

1	2	3	4	5	6
213 / 2016.05.31	v 2013 0015 / 2013.02.18	a. GRĂDINA BOTANICĂ (INSTITUT) A ACADEMIEI DE ȘTIINȚE A MOLDOVEI, MD b. CHISNICEAN Lilia, MD; CIOCĂRLAN Nina, MD; COLȚUN Maricica, MD	POLIMNIA (<i>Polymnia sonchifolia</i> Poepp. et Endl.) Yacon (<i>Polymnia sonchifolia</i> Poepp. et Endl.) Якон (<i>Polymnia sonchifolia</i> Poepp. et Endl.)	SAVOARE	5
214 / 2016.05.31	v 2013 0021 / 2013.03.06	a. INSTITUȚIA PUBLICĂ, INSTITUTUL DE CERCETĂRI PENTRU CULTURILE DE CÎMP "SELECȚIA", MD b. CHIȘCA Maria, MD; VOZIAN Valeriu, MD; SERGHEI Titu, MD; STAVĂR Lidia, MD; TARAN Mihail, MD; COVALIOVA Liudmila, MD	ORZ (<i>Hordeum vulgare</i> L.) Barley (<i>Hordeum vulgare</i> L.) Ячмень (<i>Hordeum vulgare</i> L.)	AURIU	5
215 / 2016.05.31	v 2013 0026 / 2013.09.06	a. NOVADI SARL, FR; INSTITUTE NATIONAL DE LA RECHERCHE AGRONOMIQUE, FR b. FRANÇOIS Laurens, FR; PITOT Christelle, FR	MĂR (<i>Malus domestica</i> Borkh) Apple (<i>Malus domestica</i> Borkh) Яблоня (<i>Malus domestica</i> Borkh)	INORED	5
216 / 2016.05.31	v 2013 0032 / 2013.09.30	a. INSTITUTUL DE GENETICĂ, FIZIOLOGIE ȘI PROTECȚIE A PLANTELOR AL ACADEMIEI DE ȘTIINȚE A MOLDOVEI, MD b. FOCȘA Nina, MD; BOROVSKAIA Alla, MD; BOTNARI Vasile, MD; GANEA Anatolii, MD	ARDEI GRAS (<i>Capsicum annuum</i> L.) Sweet pepper (<i>Capsicum annuum</i> L.) Перец сладкий (<i>Capsicum annuum</i> L.)	AVENTURIN	5
217 / 2016.06.30	v 2013 0028 / 2013.09.24	a. GRĂDINA BOTANICĂ (INSTITUT) A ACADEMIEI DE ȘTIINȚE A MOLDOVEI, MD b. PALANCEAN Alexei, MD; ROȘCA Ion, MD	SCORUȘ (<i>Sorbus</i> L.) Sorbus (<i>Sorbus</i> L.) Рябина (<i>Sorbus</i> L.)	CATRIN	6
218 / 2016.06.30	v 2013 0031 / 2013.09.30	a. INSTITUTUL DE GENETICĂ, FIZIOLOGIE ȘI PROTECȚIE A PLANTELOR AL ACADEMIEI DE ȘTIINȚE A MOLDOVEI, MD b. BOTNARI Vasile, MD	CEAPĂ (<i>Allium cepa</i> L.) Onion (<i>Allium cepa</i> L.) Лук (<i>Allium cepa</i> L.)	ALLEX	6

1	2	3	4	5	6
219 / 2016.06.30	v 2014 0001 / 2014.01.14	a. INSTITUTUL DE FITOTEHNIE "PORUMBENI", MD b. MÎRZA Vitalie, MD; VANICOVICI Nicolai, MD; PÎRVAN Pintilie, MD; MISTREȚ Silvia, MD	PORUMB (<i>Zea mays</i> L.) Maize (<i>Zea mays</i> L.) Кукуруза (<i>Zea mays</i> L.)	MV 972L	6
220 / 2016.06.30	v 2014 0002 / 2014.01.14	a. INSTITUTUL DE FITOTEHNIE "PORUMBENI", MD b. MÎRZA Vitalie, MD; VANICOVICI Nicolai, MD; PÎRVAN Pintilie, MD; MISTREȚ Silvia, MD	PORUMB (<i>Zea mays</i> L.) Maize (<i>Zea mays</i> L.) Кукуруза (<i>Zea mays</i> L.)	MV 125L	6
221 / 2016.06.30	v 2014 0003 / 2014.01.14	a. INSTITUTUL DE FITOTEHNIE "PORUMBENI", MD b. MÎRZA Vitalie, MD; VANICOVICI Nicolai, MD; PÎRVAN Pintilie, MD; MISTREȚ Silvia, MD	PORUMB (<i>Zea mays</i> L.) Maize (<i>Zea mays</i> L.) Кукуруза (<i>Zea mays</i> L.)	MV 191L	6
222 / 2016.06.30	v 2014 0004 / 2014.01.14	a. INSTITUTUL DE FITOTEHNIE "PORUMBENI", MD b. MÎRZA Vitalie, MD; VANICOVICI Nicolai, MD; PÎRVAN Pintilie, MD; MISTREȚ Silvia, MD	PORUMB (<i>Zea mays</i> L.) Maize (<i>Zea mays</i> L.) Кукуруза (<i>Zea mays</i> L.)	MV 636L	6
223 / 2016.06.30	v 2014 0005 / 2014.01.14	a. INSTITUTUL DE FITOTEHNIE "PORUMBENI", MD b. MÎRZA Vitalie, MD; VANICOVICI Nicolai, MD; PÎRVAN Pintilie, MD; MISTREȚ Silvia, MD	PORUMB (<i>Zea mays</i> L.) Maize (<i>Zea mays</i> L.) Кукуруза (<i>Zea mays</i> L.)	MV 917L	6
224 / 2016.06.30	v 2014 0006 / 2014.01.14	a. INSTITUTUL DE FITOTEHNIE "PORUMBENI", MD b. MÎRZA Vitalie, MD; VANICOVICI Nicolai, MD; PÎRVAN Pintilie, MD; MISTREȚ Silvia, MD	PORUMB (<i>Zea mays</i> L.) Maize (<i>Zea mays</i> L.) Кукуруза (<i>Zea mays</i> L.)	MV 922L	6
225 / 2016.06.30	v 2014 0007 / 2014.01.14	a. INSTITUTUL DE FITOTEHNIE "PORUMBENI", MD b. MÎRZA Vitalie, MD; VANICOVICI Nicolai, MD; PÎRVAN Pintilie, MD; MISTREȚ Silvia, MD	PORUMB (<i>Zea mays</i> L.) Maize (<i>Zea mays</i> L.) Кукуруза (<i>Zea mays</i> L.)	MV 968AL	6

1	2	3	4	5	6
226 / 2016.06.30	v 2014 0008 / 2014.01.14	a. INSTITUTUL DE FITOTEHNIE "PORUMBENI", MD b. MÎRZA Vitalie, MD; VANICOVICI Nicolai, MD; PÎRVAN Pintilie, MD; MISTREȚ Silvia, MD	PORUMB (<i>Zea mays</i> L.) Maize (<i>Zea mays</i> L.) Кукуруза (<i>Zea mays</i> L.)	MV 971L	6
227 / 2016.06.30	v 2014 0009 / 2014.01.14	a. INSTITUTUL DE FITOTEHNIE "PORUMBENI", MD b. VANICOVICI Nicolai, MD; MÎRZA Vitalie, MD; MATICIUC Vasile, MD; PRITULA Grigorii, MD; PÎRVAN Pintilie, MD; MISTREȚ Silvia, MD	PORUMB (<i>Zea mays</i> L.) Maize (<i>Zea mays</i> L.) Кукуруза (<i>Zea mays</i> L.)	AS 525L	6
228 / 2016.06.30	v 2014 0010 / 2014.01.14	a. INSTITUTUL DE FITOTEHNIE "PORUMBENI", MD b. MATICIUC Vasile, MD; MÎRZA Vitalie, MD; VEREȘCEAC Andrei, MD; ROTARI Eugen, MD; PRITULA Grigorii, MD; VANICOVICI Nicolai, MD; BRUMA Serghei, MD; FRUNZE Ion, MD; PARTAS Evghenia, MD; ȘTIRBU Valentin, MD; LEBEDIUC Gheorghe, MD	PORUMB ZAHARAT (<i>Zea mays</i> L. ssp. <i>saccharata</i>) Sweet Corn (<i>Zea mays</i> L. ssp. <i>saccharata</i>) Сахарная кукуруза (<i>Zea mays</i> L. ssp. <i>saccharata</i>)	PORUMBENI 196	6
229 / 2016.07.31	v 2014 0020 / 2014.05.06	a. C.I.V. - CONSORZIO ITALIANO VIVAISTI - SOCIETA CONSORTILE A R.L., IT b. LEIS Michelangelo, IT; MARTINELLI Alessio, IT; CASTAGNOLI Gianfranco, IT	CĂPȘUN (<i>Fragaria</i> L.) Strawberry (<i>Fragaria</i> L.) Земляника (<i>Fragaria</i> L.)	JOLY	7
230 / 2016.07.31	v 2014 0021 / 2014.05.06	a. C.I.V. - CONSORZIO ITALIANO VIVAISTI - SOCIETA CONSORTILE A R.L., IT b. LEIS Michelangelo, IT; MARTINELLI Alessio, IT; CASTAGNOLI Gianfranco, IT	CĂPȘUN (<i>Fragaria</i> L.) Strawberry (<i>Fragaria</i> L.) Земляника (<i>Fragaria</i> L.)	DELY	7
231 / 2016.09.30	v 2013 0005 / 2013.01.31	a. INSTITUȚIA PUBLICĂ, INSTITUTUL DE CERCETĂRI PENTRU CULTURILE DE CÎMP "SELECȚIA", MD b. MIHAI Veaceslav, MD; PÎSLARI Iurie, MD; HROPOTINSCHI Petru, MD; CRIVCEANSCHI Victor, MD	SFECLĂ FURAJERĂ (<i>Beta vulgaris</i> L. ssp. <i>vulgaris</i>) Fodder Beet (<i>Beta vulgaris</i> L. ssp. <i>vulgaris</i>) Свекла кормовая (<i>Beta vulgaris</i> L. ssp. <i>vulgaris</i>)	RUJA	9

1	2	3	4	5	6
232 / 2016.11.30	v 2014 0030 / 2014.08.20	a. JOSE M. GRAU, ES b. JOSE M. GRAU, ES	PAULOVNIA (<i>Paulownia Elongata</i> S.Y. Hu x <i>Paulownia Fortunei</i> (Seem.) Hemsl.) Paulownia (<i>Paulownia Elongata</i> S.Y. Hu x <i>Paulownia Fortunei</i> (Seem.) Hemsl.) Павлония (<i>Paulownia Elongata</i> S.Y. Hu x <i>Paulownia Fortunei</i> (Seem.) Hemsl.)	IN VITRO 112	11
233 / 2016.12.31	v 2014 0034 / 2014.12.30	a. C.I.V. - CONSORZIO ITALIANO VIVAISTI - SOCIETA CONSORTILE A R.L., IT b. LEIS Michelangelo, IT; MARTINELLI Alessio, IT; CASTAGNOLI Gianfranco, IT	CĂPȘUN (<i>Fragaria</i> L.) Strawberry (<i>Fragaria</i> L.) Земляника (<i>Fragaria</i> L.)	DIPRED	12

**Lista certificatelor de înregistrare a mărcilor,
aranjate în ordinea numerelor de înregistrare,
publicate în BOPI nr. 7-12/2016**

(111) Nr. înregistrării	(511) Clase	(210) Nr. depozit	(450) Nr. BOPI
1	2	3	4
27455	35,36,38	033967	7
28169	06,09,19,20,35	037136	7
28173	35	037102	7
28174	34	037107	7
28175	01,05,35,44	037229	7
28176	03,28,35,41	036485	7
28177	09,38	036824	7
28178	04,35	036827	7
28179	04,35	036828	7
28180	04,35	036829	7
28181	04,35	036830	7
28182	04,35	036831	7
28183	04,35	036832	7
28184	04,35	036833	7
28185	04,35	036834	7
28186	30	037632	7
28187	06	037664	7
28188	35,36,41,44,45	037670	7
28189	38,41	036440	7
28190	38,41	036285	7

(111) Nr. înregistrării	(511) Clase	(210) Nr. depozit	(450) Nr. BOPI
1	2	3	4
28191	21,35	036438	11
28192	21,35	036439	7
28193	35,38	036992	7
28194	31,35,41,44	037060	7
28195	43	037068	7
28196	03	037270	7
28197	05,29,30,32	037130	7
28198	05,29,30,32	037132	7
28199	03	037307	7
28200	32	036505	7
28201	06,08,35	036420	7
28202	06,07,08,35	036422	7
28203	09,42	037220	7
28204	33	037022	7
28205	35,37	037159	7
28206	37,40	036072	7
28207	33	035833	7
28208	33	036998	7
28209	05	037407	7
28210	39,41,43	037528	7

(111) Nr. înregistrării	(511) Clase	(210) Nr. depozit	(450) Nr. BOPI
1	2	3	4
28211	30	037378	7
28212	29,30	037534	7
28213	34	037539	7
28214	12	037545	7
28215	32,35,36,41	037578	7
28216	29,31,32,35,39	037648	7
28217	11	036933	7
28218	11	036934	7
28219	11	036935	7
28220	11,35	036538	7
28221	35,38	035773	7
28222	32	037510	7
28223	32	037649	7
28225	45	036803	7
28226	45	036804	7
28227	16	037310	7
28228	03	037420	7
28229	34	037529	7
28230	05	037396	7
28231	05	037401	7
28232	32	036378	7
28233	35	036894	7
28234	05	036974	7
28235	35	037003	7
28236	05,35	037038	7
28237	29,31	037217	7
28238	01,05,35,44	037233	7
28239	03,35	037258	7
28240	10,35	037374	7
28241	09	037419	7
28242	06,35	037499	7
28243	32,35,36,41	037579	7
28244	35	036638	7
28245	41,43	037583	7
28246	16,22,31,35,39	037596	7
28247	41	037625	7
28248	41	037626	7
28249	35,44	037636	7
28250	34	037640	7
28251	03	037695	7
28252	35,41,44	037035	7
28253	28	037387	7
28254	05	037474	7
28255	28	037388	7
28256	28	037389	7
28257	01,05	037577	7
28258	03	037681	8
28259	03	037683	8
28260	29,30	037149	7
28261	29,30	037150	7
28262	29,30,32,33	033908	7
28263	37,42	037280	7
28264	35,37	037391	7
28265	12	037172	7

(111) Nr. înregistrării	(511) Clase	(210) Nr. depozit	(450) Nr. BOPI
1	2	3	4
28266	25	037673	7
28267	25	037674	7
28268	29,30	037493	7
28269	16,35,41,42	036880	7
28270	36	036917	7
28271	35	037227	7
28272	29,39,43	036773	7
28273	25,35	036800	8
28274	33	037645	7
28275	43	037289	8
28276	05,10	037359	8
28277	05,10	037358	8
28278	29	037375	8
28279	29	037376	8
28280	33	037393	8
28281	35,38,39,42	037099	8
28282	35,38,39,42	037100	8
28283	07,12	036768	8
28284	30	037021	8
28285	35,37,42	037373	8
28286	35	037642	8
28287	16,35	036746	7
28288	03	037198	8
28289	03	037197	8
28290	03	037199	8
28291	03	037200	8
28292	03	037201	8
28293	03	037203	8
28294	03	037205	8
28295	03	037208	8
28296	05	037402	8
28297	05	037404	8
28298	03	037281	7
28299	33	036993	8
28300	34	037241	8
28301	12	037353	8
28302	03,29,30,31,33	037259	8
28303	33	037260	8
28304	34	037500	8
28305	34	037501	8
28306	34	036340	8
28307	07	036174	8
28308	08	037218	8
28309	34	037488	8
28310	33	037646	7
28311	07	037698	8
28312	30	037165	8
28313	03,08,09,16,17	037158	8
28314	06,11,20	037179	8
28315	35,36,41	037192	9
28316	35,41	037253	8
28317	29,30,31	036229	8
28318	29,30,35	037600	8
28319	35,36,37	037629	8

MD - BOPI 12/2016

(111) Nr. înregistrării	(511) Clase	(210) Nr. depozit	(450) Nr. BOPI
1	2	3	4
28320	16,35	037672	8
28321	16	037732	7
28322	35,37	037312	8
28323	43	037659	7
28324	30	036942	8
28325	16	037211	7
28326	29,35,43	037001	9
28327	05,35	037660	9
28328	12	037413	8
28329	36,38,41,42,45	036900	9
28330	41	036893	9
28331	35,38,39,42	036033	8
28332	03	037306	9
28333	05	037457	9
28334	09,16,35	037462	9
28335	01	037475	9
28336	34	037505	9
28337	30	036985	9
28338	21,33,35	037163	9
28339	05	037274	9
28340	41	036487	7
28341	30	036763	7
28342	09,16,35,36,37, 38,39,41,42	036796	9
28343	16,25,41	037341	9
28344	37,39,41,43,44	036790	11
28345	05	036926	9
28346	02,17	036123	9
28347	02	036127	9
28348	29	037724	9
28349	34	037734	9
28350	43	037743	9
28351	29,35	037758	9
28352	44	037759	9
28353	05,10,35	037760	9
28354	03	037776	8
28355	29,31	037792	9
28356	11,20,35,37	037800	9
28357	02	037834	9
28358	03,05	037852	9
28359	03,11,35	037677	9
28360	36	037631	9
28361	43	037405	8
28362	35,41	037425	9
28363	35,41,43,44	037431	9
28364	01,05	037458	9
28365	01,05	037459	9
28366	29,30,31,35,43	036412	10
28367	36,37	036938	9
28368	44	037166	9
28369	44	037167	9
28370	35,41	037177	9
28371	24,25,35	037191	9
28372	05	037567	9

(111) Nr. înregistrării	(511) Clase	(210) Nr. depozit	(450) Nr. BOPI
1	2	3	4
28373	05	037568	9
28374	05	037569	9
28375	17	037841	9
28376	09	037842	9
28377	33	037831	9
28378	35,37	037455	9
28379	44	037366	9
28380	03,05,08,10,25	037429	9
28381	41,43	037783	9
28382	09,16,35,36, 39,42	036836	9
28383	03	037521	9
28384	29,35,43	034550	8
28385	12	036399	9
28386	41	035889	9
28387	32,33	027695	8
28388	06,09,37	037294	9
28389	32,33	037371	9
28390	05	037406	9
28391	03,05	037588	9
28392	05	037398	9
28393	03,05,16,28, 30,35	037225	9
28394	29,30	037256	9
28395	44	037634	9
28396	03,05	037448	9
28397	03	037449	9
28398	03	037450	9
28399	03	037451	9
28400	04	037736	9
28401	34	037737	9
28402	34	037738	9
28403	10,34	036660	9
28404	05	037169	9
28405	24	037302	9
28406	09	037382	9
28407	09	037383	9
28408	38	037397	9
28409	03,05,10	037428	9
28410	43	037430	9
28411	29,30,31	037453	9
28412	29,31	037535	9
28413	35,37,40	037422	9
28414	34	033743	9
28415	41	030163	9
28416	25,35,38,41,44	036988	9
28417	29,30,31,32,39	037380	9
28418	35,41,43	037421	9
28419	25,28	037495	9
28420	16	037496	9
28421	05	037840	9
28422	35	037715	9
28423	25	037731	9
28424	41	037762	9

(111) Nr. înregistrării	(511) Clase	(210) Nr. depozit	(450) Nr. BOPI
1	2	3	4
28425	29,30,31,32	036823	9
28426	09	037381	9
28427	09,35,38,41	037563	9
28428	02	037647	9
28429	17,35,37	037869	9
28430	03,28	037861	9
28431	05	037885	9
28432	03	037886	9
28433	03	037887	9
28434	25,35	036808	9
28435	36,38,41,42,45	037392	10
28436	31	037362	9
28437	33	037465	9
28438	33	037467	9
28439	33	037468	9
28440	33	037469	9
28441	33	037472	9
28442	33	037492	9
28443	41	037533	9
28444	35	037714	9
28445	29	037806	9
28446	01,02,17,19	037848	9
28447	34	037883	9
28448	33	035878	8
28449	20,37	037665	10
28450	43	036468	9
28451	30,31	036666	9
28452	05	036874	9
28453	03,18,25,35	037155	9
28454	30	037565	9
28455	25,35	037798	9
28456	30	036692	9
28457	04,29,30,32,33, 35,37,39,41,43	036265	9
28458	33	036522	9
28459	41	036053	9
28460	30	036783	9
28461	35,43,45	037109	9
28462	32	037460	9
28463	29,30	037527	9
28464	36	036778	9
28465	30	035641	9
28466	18,20,28,31,44	037254	9
28467	30,35	036956	9
28468	09,16,38,41	035985	9
28469	09,16,38,41	035986	9
28470	33	036021	9
28471	05	036580	9
28472	38	037757	9
28473	43	037546	9
28474	34	037558	9
28475	34	037559	9
28476	34	037562	9
28477	34	037564	9

(111) Nr. înregistrării	(511) Clase	(210) Nr. depozit	(450) Nr. BOPI
1	2	3	4
28478	34	037566	9
28479	02,04	037710	9
28480	34	037740	9
28481	34	037843	9
28482	34	037844	9
28483	06,11,17,35	037812	9
28484	33,35,39,43	037777	9
28485	12,16,39	037090	9
28486	09,11	037526	9
28487	34	037481	9
28488	25	037748	9
28489	41	037893	9
28490	09	037925	9
28491	03	037963	9
28492	03	037964	9
28493	05	037973	9
28494	39,43	038004	9
28495	34	038044	9
28496	34	038045	10
28497	01,11,19,30	037064	9
28498	20,37,42	037143	9
28499	35,39	037923	9
28500	09,11,35	037461	9
28501	30	037721	9
28502	32,33	027694	9
28503	41	037897	9
28504	29,30,43	037514	9
28505	03	037269	9
28506	36	037911	9
28507	01,05	037990	9
28508	29,31,35	037436	9
28509	06	036786	9
28510	03	037587	9
28511	01,05,35,44	037903	10
28512	41	037553	10
28513	35	036046	9
28514	35,36	036952	10
28515	35,37,40	036851	10
28516	07,08,09,11,14, 21,35,37	037485	10
28517	43	037363	10
28518	35,39,43	037249	10
28519	35,39,43	037250	10
28520	06	037761	10
28521	43	037876	10
28522	05	037612	10
28523	05	037717	10
28524	29	037184	10
28525	07,11,20,21, 35,38,42	037308	10
28526	33,35	036496	10
28527	06,35,37	037403	10
28528	43	037441	10
28529	03,05	037662	10

MD - BOPI 12/2016

(111) Nr. înregistrării	(511) Clase	(210) Nr. depozit	(450) Nr. BOPI
1	2	3	4
28530	03,05	037663	10
28531	34	037857	10
28532	09,35,36,38, 41,42	037881	10
28533	05	037984	10
28534	43	037934	9
28535	35,37,38,41	037936	10
28536	35,37,38,41	037937	10
28537	35,41	037940	10
28538	34	037972	10
28539	34	038050	10
28540	34	038053	10
28541	34	038060	10
28542	34	038062	10
28543	19	037898	10
28544	44	037678	10
28545	01,35	037622	10
28546	25	037696	10
28547	20,24	037004	10
28548	39	037782	10
28549	35,39,43	037033	10
28550	07,09,11,35	036760	10
28551	16,20,35,41	036861	10
28552	16,35,41	036862	10
28553	35	036959	10
28554	05,35	037892	10
28555	01,05,35,44	037904	10
28556	20,35,40	036681	9
28557	35,41,43	036566	9
28558	25	036651	10
28559	03,35	037685	10
28560	19,35	037415	10
28561	32,33	037666	10
28562	19	037995	10
28563	07	038013	10
28564	18,24,25	037544	10
28565	11	037735	10
28566	08,21	037305	10
28567	37	037552	10
28568	20	037699	10
28569	34	038028	10
28570	34	038068	10
28571	20,35	037954	10
28572	33	036535	10
28573	29,30	037608	10
28574	30	037609	10
28575	20,42	037653	10
28576	05,10	037354	10
28577	05,10	037355	10
28578	05,10	037356	10
28579	05,10	037357	10
28580	29,30,43	037385	10
28581	25,35	037599	10
28582	35	037226	10

(111) Nr. înregistrării	(511) Clase	(210) Nr. depozit	(450) Nr. BOPI
1	2	3	4
28583	30,32,33	037246	10
28584	34	037240	10
28585	33	037261	10
28586	09,42	037427	10
28587	09,14	037464	10
28588	41	037576	10
28589	05	037654	10
28590	29	037713	10
28591	02,17,19	036132	10
28592	29	036854	9
28593	32	036888	10
28594	05	037245	10
28595	36	037456	10
28596	29,30,32	036435	10
28597	30	037548	10
28598	05,35	037604	10
28599	05,35	037605	10
28600	20,28,35,41	037652	11
28601	33	037944	10
28602	34	037104	10
28603	43	037300	10
28604	05	036234	11
28605	09,35,37	036986	10
28606	34	036514	10
28607	35,36,37	037153	10
28608	35,38	037146	10
28609	33	037819	10
28610	29,35	037059	11
28611	34	037641	10
28612	03,35,44	037643	10
28613	35,39,43	037733	10
28614	34	037348	10
28615	35,36,37,39, 41,43	036196	10
28617	34	038052	11
28618	34	038055	11
28619	34	038056	11
28620	34	038057	11
28621	34	038058	11
28622	34	038059	11
28623	34	038063	11
28624	34	038064	11
28625	34	038065	11
28626	34	038066	11
28627	34	038067	11
28628	34	038069	11
28629	34	038070	11
28630	34	038071	11
28631	34	038072	11
28632	34	038073	11
28633	34	038074	11
28634	35,41	038106	11
28635	32,33	038120	11
28636	09,35,36,41, 42,43	037908	11

(111) Nr. înregistrării	(511) Clase	(210) Nr. depozit	(450) Nr. BOPI
1	2	3	4
28637	08,11	036987	11
28638	05	037978	11
28639	05	037979	11
28640	35	037593	11
28641	31	037637	11
28642	31	037638	11
28643	35	037224	11
28644	07	036456	10
28645	06,09,11,35	037543	11
28646	35,37	037951	11
28647	09,14	038147	11
28648	12,37	038159	11
28649	36	037896	11
28650	41,45	037610	10
28651	14,36,40	036737	11
28652	34	038049	11
28653	30,31,32,33,35	036332	11
28654	42	036444	11
28655	34	038054	11
28656	03,35	037701	11
28657	34	037679	11
28658	05	037860	11
28659	03,05,11,16	038081	11
28660	29,30,31	037350	11
28661	40,41	036691	11
28662	01,05,35,44	037268	11
28663	31	037361	11
28664	35,37,39	037688	11
28665	03	037680	11
28666	03	037682	11
28667	32,35	037858	11
28668	12	038102	11
28669	34	037725	11
28670	34	038021	11
28671	25,28,41	035874	11
28672	32	036445	11
28673	17	037865	11
28674	37	038040	11
28675	16,35,39,41,43	038165	11
28676	16,35,39,41,43	038166	11
28677	01,05	038220	11
28678	01,05	038221	11
28679	01,05	038222	11
28680	35	036702	11
28681	25,35	036782	12
28682	25,35	036801	11
28683	41	036920	11
28684	33	037489	11
28686	33	037555	11
28687	06,17,19,37,40	037556	11
28688	34	037575	11
28689	25	037590	11
28690	25	037591	11
28691	25	037592	11

(111) Nr. înregistrării	(511) Clase	(210) Nr. depozit	(450) Nr. BOPI
1	2	3	4
28692	34	037727	11
28693	08,09,11	037746	11
28694	29	037785	11
28695	32,33	037850	11
28696	34	037930	11
28697	34	037960	11
28698	09,38,41	037967	11
28699	09,41	037980	11
28700	34	038124	11
28701	33,35	038160	11
28702	33,35	038163	11
28703	32	038079	11
28704	36	038085	11
28705	29	038089	11
28706	35,40,42	038116	11
28707	27	038213	11
28708	02	037689	11
28709	33	034067	12
28710	35,39	027376	11
28711	30,32,35	035716	11
28712	01,19	035990	11
28713	09,42	037716	11
28714	04,06,08,11,21, 29,30,31	037801	11
28715	09,12	037968	11
28716	05	037915	11
28717	05	037916	11
28718	05	037917	11
28719	02,03,04,18, 21,25,26	037974	11
28720	37	038075	11
28721	32	036220	11
28722	09,35	037141	12
28723	35	037223	12
28724	12	037864	12
28725	18,25	037012	12
28726	35,36,38	036850	12
28727	30,43	036431	12
28728	01,05,35,44	037238	12
28729	01,05,44	037266	12
28730	03	037257	12
28731	01,05,35,44	037267	12
28732	07,08,35	037283	12
28733	35,37	037390	12
28734	01,07,11,12,16, 31,32,33	037550	12
28735	41	036892	12
28736	29	037786	12
28737	41	037621	12
28738	03,10	036610	12
28739	09,35,38	037067	12
28740	11	037088	12
28741	08,21	037744	12
28742	08,21	037745	12
28743	05	037720	12
28744	12	037982	12

MD - BOPI 12/2016

(111) Nr. înregistrării	(511) Clase	(210) Nr. depozit	(450) Nr. BOPI
1	2	3	4
28745	12	037935	12
28746	12	037941	12
28747	32,33	037370	12
28748	32,33	037372	12
28749	01,02,16,17	037697	12
28750	44	038108	12
28751	25,35	037889	12
28752	12	038291	12
28753	29,30,35	037484	12
28754	29	038242	12
28755	06,09,16,19, 20,35	038257	12
28756	34	038035	12
28757	35,44	037807	12
28758	34	038061	12
28759	05,35	038115	12
28760	03	038141	12
28761	05	036976	12
28762	35,36,37	037788	12
28764	44	038172	12
28765	05	037718	12
28766	35,41,43	035240	12
28767	03,05,35,39,44	038156	12
28768	01,05	038212	12
28769	03	038000	12
28770	38,41	037573	12
28771	39	038153	12
28772	01,05	038038	12
28773	35,36,38	037036	12
28774	35	036406	12
28775	25,35	037961	12
28776	34	038051	12
28777	29	038191	12
28778	30	038210	12
28779	35,38,41	038240	12
28780	17,35	038271	12
28781	30	038282	12
28782	12	038292	12

(111) Nr. înregistrării	(511) Clase	(210) Nr. depozit	(450) Nr. BOPI
1	2	3	4
28783	12	038293	12
28784	12	038294	12
28785	37,39,40	038295	12
28786	05	038299	12
28787	02,21,35	038332	12
28788	01	038338	12
28789	02	038342	12
28790	05	038364	12
28791	35	038375	12
28792	32,33	038389	12
28793	33,35	038392	12
28794	41,43	038396	12
28795	25,35	038413	12
28796	30,31,35	038463	12
28797	03,05,10,30,35	038508	12
28798	34	038511	12
28799	33	038512	12
28800	35,41,44	038513	12
28801	03	037479	12
28802	33	037470	12
28803	32	037580	12
28804	32	037705	12
28805	32	037707	12
28806	02,03,04	037856	12
28807	18,25	038032	12
28808	05,42	036857	12
28809	03	037712	12
28810	33,35	038517	12
28811	24	037301	12
28812	41	037298	12
28813	34	038046	12
28814	34	038047	12
28815	29	038090	12
28816	02,39	038328	12
28817	05	038363	12
28818	33	038445	12
28830	35,41,42,45	036209	12

**Lista certificatelor de înregistrare a mărcilor,
aranjate în ordinea claselor conform CIPS,
publicate în BOPI nr. 7-12/2016**

(511) Clase	(111) Nr. înregistrării	(210) Nr. depozit	(450) Nr. BOPI	(511) Clase	(111) Nr. înregistrării	(210) Nr. depozit	(450) Nr. BOPI
1	2	3	4	1	2	3	4
01	28175	037229	7	03	28289	037197	8
01	28238	037233	7	03	28290	037199	8
01	28257	037577	7	03	28291	037200	8
01	28335	037475	9	03	28292	037201	8
01	28364	037458	9	03	28293	037203	8
01	28365	037459	9	03	28294	037205	8
01	28446	037848	9	03	28295	037208	8
01	28497	037064	9	03	28298	037281	7
01	28507	037990	9	03	28302	037259	8
01	28511	037903	10	03	28313	037158	8
01	28545	037622	10	03	28332	037306	9
01	28555	037904	10	03	28354	037776	8
01	28662	037268	11	03	28358	037852	9
01	28677	038220	11	03	28359	037677	9
01	28678	038221	11	03	28380	037429	9
01	28679	038222	11	03	28383	037521	9
01	28712	035990	11	03	28391	037588	9
01	28728	037238	12	03	28393	037225	9
01	28729	037266	12	03	28396	037448	9
01	28731	037267	12	03	28397	037449	9
01	28734	037550	12	03	28398	037450	9
01	28749	037697	12	03	28399	037451	9
01	28768	038212	12	03	28409	037428	9
01	28772	038038	12	03	28430	037861	9
01	28788	038338	12	03	28432	037886	9
02	28346	036123	9	03	28433	037887	9
02	28347	036127	9	03	28453	037155	9
02	28357	037834	9	03	28491	037963	9
02	28428	037647	9	03	28492	037964	9
02	28446	037848	9	03	28505	037269	9
02	28479	037710	9	03	28510	037587	9
02	28591	036132	10	03	28529	037662	10
02	28708	037689	11	03	28530	037663	10
02	28719	037974	11	03	28559	037685	10
02	28749	037697	12	03	28612	037643	10
02	28787	038332	12	03	28656	037701	11
02	28789	038342	12	03	28659	038081	11
02	28806	037856	12	03	28665	037680	11
02	28816	038328	12	03	28666	037682	11
03	28176	036485	7	03	28719	037974	11
03	28196	037270	7	03	28730	037257	12
03	28199	037307	7	03	28738	036610	12
03	28228	037420	7	03	28760	038141	12
03	28239	037258	7	03	28767	038156	12
03	28251	037695	7	03	28769	038000	12
03	28258	037681	8	03	28797	038508	12
03	28259	037683	8	03	28801	037479	12
03	28288	037198	8	03	28806	037856	12

MD - BOPI 12/2016

(511) Clase	(111) Nr. înregistrării	(210) Nr. depozit	(450) Nr. BOPI	(511) Clase	(111) Nr. înregistrării	(210) Nr. depozit	(450) Nr. BOPI
1	2	3	4	1	2	3	4
03	28809	037712	12	05	28507	037990	9
04	28178	036827	7	05	28511	037903	10
04	28179	036828	7	05	28522	037612	10
04	28180	036829	7	05	28523	037717	10
04	28181	036830	7	05	28529	037662	10
04	28182	036831	7	05	28530	037663	10
04	28183	036832	7	05	28533	037984	10
04	28184	036833	7	05	28554	037892	10
04	28185	036834	7	05	28555	037904	10
04	28400	037736	9	05	28576	037354	10
04	28457	036265	9	05	28577	037355	10
04	28479	037710	9	05	28578	037356	10
04	28714	037801	11	05	28579	037357	10
04	28719	037974	11	05	28589	037654	10
04	28806	037856	12	05	28594	037245	10
05	28175	037229	7	05	28598	037604	10
05	28197	037130	7	05	28599	037605	10
05	28198	037132	7	05	28604	036234	11
05	28209	037407	7	05	28638	037978	11
05	28230	037396	7	05	28639	037979	11
05	28231	037401	7	05	28658	037860	11
05	28234	036974	7	05	28659	038081	11
05	28236	037038	7	05	28662	037268	11
05	28238	037233	7	05	28677	038220	11
05	28254	037474	7	05	28678	038221	11
05	28257	037577	7	05	28679	038222	11
05	28276	037359	8	05	28716	037915	11
05	28277	037358	8	05	28717	037916	11
05	28296	037402	8	05	28718	037917	11
05	28297	037404	8	05	28728	037238	12
05	28327	037660	9	05	28729	037266	12
05	28333	037457	9	05	28731	037267	12
05	28339	037274	9	05	28743	037720	12
05	28345	036926	9	05	28759	038115	12
05	28353	037760	9	05	28761	036976	12
05	28358	037852	9	05	28765	037718	12
05	28364	037458	9	05	28767	038156	12
05	28365	037459	9	05	28768	038212	12
05	28372	037567	9	05	28772	038038	12
05	28373	037568	9	05	28786	038299	12
05	28374	037569	9	05	28790	038364	12
05	28380	037429	9	05	28797	038508	12
05	28390	037406	9	05	28808	036857	12
05	28391	037588	9	05	28817	038363	12
05	28392	037398	9	06	28169	037136	7
05	28393	037225	9	06	28187	037664	7
05	28396	037448	9	06	28201	036420	7
05	28404	037169	9	06	28202	036422	7
05	28409	037428	9	06	28242	037499	7
05	28421	037840	9	06	28314	037179	8
05	28431	037885	9	06	28388	037294	9
05	28452	036874	9	06	28483	037812	9
05	28471	036580	9	06	28509	036786	9
05	28493	037973	9	06	28520	037761	10

(511) Clase	(111) Nr. înregistrării	(210) Nr. depozit	(450) Nr. BOPI	(511) Clase	(111) Nr. înregistrării	(210) Nr. depozit	(450) Nr. BOPI
1	2	3	4	1	2	3	4
06	28527	037403	10	09	28636	037908	11
06	28645	037543	11	09	28645	037543	11
06	28687	037556	11	09	28647	038147	11
06	28714	037801	11	09	28693	037746	11
06	28755	038257	12	09	28698	037967	11
07	28202	036422	7	09	28699	037980	11
07	28283	036768	8	09	28713	037716	11
07	28307	036174	8	09	28715	037968	11
07	28311	037698	8	09	28722	037141	12
07	28516	037485	10	09	28739	037067	12
07	28525	037308	10	09	28755	038257	12
07	28550	036760	10	10	28240	037374	7
07	28563	038013	10	10	28276	037359	8
07	28644	036456	10	10	28277	037358	8
07	28732	037283	12	10	28353	037760	9
07	28734	037550	12	10	28380	037429	9
08	28201	036420	7	10	28403	036660	9
08	28202	036422	7	10	28409	037428	9
08	28308	037218	8	10	28576	037354	10
08	28313	037158	8	10	28577	037355	10
08	28380	037429	9	10	28578	037356	10
08	28516	037485	10	10	28579	037357	10
08	28566	037305	10	10	28738	036610	12
08	28637	036987	11	10	28797	038508	12
08	28693	037746	11	11	28217	036933	7
08	28714	037801	11	11	28218	036934	7
08	28732	037283	12	11	28219	036935	7
08	28741	037744	12	11	28220	036538	7
08	28742	037745	12	11	28314	037179	8
09	28169	037136	7	11	28356	037800	9
09	28177	036824	7	11	28359	037677	9
09	28203	037220	7	11	28483	037812	9
09	28241	037419	7	11	28486	037526	9
09	28313	037158	8	11	28497	037064	9
09	28334	037462	9	11	28500	037461	9
09	28342	036796	9	11	28516	037485	10
09	28376	037842	9	11	28525	037308	10
09	28382	036836	9	11	28550	036760	10
09	28388	037294	9	11	28565	037735	10
09	28406	037382	9	11	28637	036987	11
09	28407	037383	9	11	28645	037543	11
09	28426	037381	9	11	28659	038081	11
09	28427	037563	9	11	28693	037746	11
09	28468	035985	9	11	28714	037801	11
09	28469	035986	9	11	28734	037550	12
09	28486	037526	9	11	28740	037088	12
09	28490	037925	9	12	28214	037545	7
09	28500	037461	9	12	28265	037172	7
09	28516	037485	10	12	28283	036768	8
09	28532	037881	10	12	28301	037353	8
09	28550	036760	10	12	28328	037413	8
09	28586	037427	10	12	28385	036399	9
09	28587	037464	10	12	28485	037090	9
09	28605	036986	10	12	28648	038159	11

MD - BOPI 12/2016

(511) Clase	(111) Nr. înregistrării	(210) Nr. depozit	(450) Nr. BOPI	(511) Clase	(111) Nr. înregistrării	(210) Nr. depozit	(450) Nr. BOPI
1	2	3	4	1	2	3	4
12	28668	038102	11	18	28719	037974	11
12	28715	037968	11	18	28725	037012	12
12	28724	037864	12	18	28807	038032	12
12	28734	037550	12	19	28169	037136	7
12	28744	037982	12	19	28446	037848	9
12	28745	037935	12	19	28497	037064	9
12	28746	037941	12	19	28543	037898	10
12	28752	038291	12	19	28560	037415	10
12	28782	038292	12	19	28562	037995	10
12	28783	038293	12	19	28591	036132	10
12	28784	038294	12	19	28687	037556	11
14	28516	037485	10	19	28712	035990	11
14	28587	037464	10	19	28755	038257	12
14	28647	038147	11	20	28169	037136	7
14	28651	036737	11	20	28314	037179	8
16	28227	037310	7	20	28356	037800	9
16	28246	037596	7	20	28449	037665	10
16	28269	036880	7	20	28466	037254	9
16	28287	036746	7	20	28498	037143	9
16	28313	037158	8	20	28525	037308	10
16	28320	037672	8	20	28547	037004	10
16	28321	037732	7	20	28551	036861	10
16	28325	037211	7	20	28556	036681	9
16	28334	037462	9	20	28568	037699	10
16	28342	036796	9	20	28571	037954	10
16	28343	037341	9	20	28575	037653	10
16	28382	036836	9	20	28600	037652	11
16	28393	037225	9	20	28755	038257	12
16	28420	037496	9	21	28191	036438	11
16	28468	035985	9	21	28192	036439	7
16	28469	035986	9	21	28338	037163	9
16	28485	037090	9	21	28516	037485	10
16	28551	036861	10	21	28525	037308	10
16	28552	036862	10	21	28566	037305	10
16	28659	038081	11	21	28714	037801	11
16	28675	038165	11	21	28719	037974	11
16	28676	038166	11	21	28741	037744	12
16	28734	037550	12	21	28742	037745	12
16	28749	037697	12	21	28787	038332	12
16	28755	038257	12	22	28246	037596	7
17	28313	037158	8	24	28371	037191	9
17	28346	036123	9	24	28405	037302	9
17	28375	037841	9	24	28547	037004	10
17	28429	037869	9	24	28564	037544	10
17	28446	037848	9	24	28811	037301	12
17	28483	037812	9	25	28266	037673	7
17	28591	036132	10	25	28267	037674	7
17	28673	037865	11	25	28273	036800	8
17	28687	037556	11	25	28343	037341	9
17	28749	037697	12	25	28371	037191	9
17	28780	038271	12	25	28380	037429	9
18	28453	037155	9	25	28416	036988	9
18	28466	037254	9	25	28419	037495	9
18	28564	037544	10	25	28423	037731	9

(511) Clase	(111) Nr. înregistrării	(210) Nr. depozit	(450) Nr. BOPI	(511) Clase	(111) Nr. înregistrării	(210) Nr. depozit	(450) Nr. BOPI
1	2	3	4	1	2	3	4
25	28434	036808	9	29	28411	037453	9
25	28453	037155	9	29	28412	037535	9
25	28455	037798	9	29	28417	037380	9
25	28488	037748	9	29	28425	036823	9
25	28546	037696	10	29	28445	037806	9
25	28558	036651	10	29	28457	036265	9
25	28564	037544	10	29	28463	037527	9
25	28581	037599	10	29	28504	037514	9
25	28671	035874	11	29	28508	037436	9
25	28681	036782	12	29	28524	037184	10
25	28682	036801	11	29	28573	037608	10
25	28689	037590	11	29	28580	037385	10
25	28690	037591	11	29	28590	037713	10
25	28691	037592	11	29	28592	036854	9
25	28719	037974	11	29	28596	036435	10
25	28725	037012	12	29	28610	037059	11
25	28751	037889	12	29	28660	037350	11
25	28775	037961	12	29	28694	037785	11
25	28795	038413	12	29	28705	038089	11
25	28807	038032	12	29	28714	037801	11
26	28719	037974	11	29	28736	037786	12
27	28707	038213	11	29	28753	037484	12
28	28176	036485	7	29	28754	038242	12
28	28253	037387	7	29	28777	038191	12
28	28255	037388	7	29	28815	038090	12
28	28256	037389	7	30	28186	037632	7
28	28393	037225	9	30	28197	037130	7
28	28419	037495	9	30	28198	037132	7
28	28430	037861	9	30	28211	037378	7
28	28466	037254	9	30	28212	037534	7
28	28600	037652	11	30	28260	037149	7
28	28671	035874	11	30	28261	037150	7
29	28197	037130	7	30	28262	033908	7
29	28198	037132	7	30	28268	037493	7
29	28212	037534	7	30	28284	037021	8
29	28216	037648	7	30	28302	037259	8
29	28237	037217	7	30	28312	037165	8
29	28260	037149	7	30	28317	036229	8
29	28261	037150	7	30	28318	037600	8
29	28262	033908	7	30	28324	036942	8
29	28268	037493	7	30	28337	036985	9
29	28272	036773	7	30	28341	036763	7
29	28278	037375	8	30	28366	036412	10
29	28279	037376	8	30	28393	037225	9
29	28302	037259	8	30	28394	037256	9
29	28317	036229	8	30	28411	037453	9
29	28318	037600	8	30	28417	037380	9
29	28326	037001	9	30	28425	036823	9
29	28348	037724	9	30	28451	036666	9
29	28351	037758	9	30	28454	037565	9
29	28355	037792	9	30	28456	036692	9
29	28366	036412	10	30	28457	036265	9
29	28384	034550	8	30	28460	036783	9
29	28394	037256	9	30	28463	037527	9

MD - BOPI 12/2016

(511) Clase	(111) Nr. înregistrării	(210) Nr. depozit	(450) Nr. BOPI	(511) Clase	(111) Nr. înregistrării	(210) Nr. depozit	(450) Nr. BOPI
1	2	3	4	1	2	3	4
30	28465	035641	9	32	28262	033908	7
30	28467	036956	9	32	28387	027695	8
30	28497	037064	9	32	28389	037371	9
30	28501	037721	9	32	28417	037380	9
30	28504	037514	9	32	28425	036823	9
30	28573	037608	10	32	28457	036265	9
30	28574	037609	10	32	28462	037460	9
30	28580	037385	10	32	28502	027694	9
30	28583	037246	10	32	28561	037666	10
30	28596	036435	10	32	28583	037246	10
30	28597	037548	10	32	28593	036888	10
30	28653	036332	11	32	28596	036435	10
30	28660	037350	11	32	28635	038120	11
30	28711	035716	11	32	28653	036332	11
30	28714	037801	11	32	28667	037858	11
30	28727	036431	12	32	28672	036445	11
30	28753	037484	12	32	28695	037850	11
30	28778	038210	12	32	28703	038079	11
30	28781	038282	12	32	28711	035716	11
30	28796	038463	12	32	28721	036220	11
30	28797	038508	12	32	28734	037550	12
31	28194	037060	7	32	28747	037370	12
31	28216	037648	7	32	28748	037372	12
31	28237	037217	7	32	28792	038389	12
31	28246	037596	7	32	28803	037580	12
31	28302	037259	8	32	28804	037705	12
31	28317	036229	8	32	28805	037707	12
31	28355	037792	9	33	28204	037022	7
31	28366	036412	10	33	28207	035833	7
31	28411	037453	9	33	28208	036998	7
31	28412	037535	9	33	28262	033908	7
31	28417	037380	9	33	28274	037645	7
31	28425	036823	9	33	28280	037393	8
31	28436	037362	9	33	28299	036993	8
31	28451	036666	9	33	28302	037259	8
31	28466	037254	9	33	28303	037260	8
31	28508	037436	9	33	28310	037646	7
31	28641	037637	11	33	28310	037646	7
31	28642	037638	11	33	28338	037163	9
31	28653	036332	11	33	28377	037831	9
31	28660	037350	11	33	28387	027695	8
31	28663	037361	11	33	28389	037371	9
31	28714	037801	11	33	28437	037465	9
31	28734	037550	12	33	28438	037467	9
31	28796	038463	12	33	28439	037468	9
32	28197	037130	7	33	28440	037469	9
32	28198	037132	7	33	28441	037472	9
32	28200	036505	7	33	28442	037492	9
32	28215	037578	7	33	28448	035878	8
32	28216	037648	7	33	28457	036265	9
32	28222	037510	7	33	28458	036522	9
32	28223	037649	7	33	28470	036021	9
32	28232	036378	7	33	28484	037777	9
32	28243	037579	7	33	28502	027694	9
				33	28526	036496	10

(511) Clase	(111) Nr. înregistrării	(210) Nr. depozit	(450) Nr. BOPI	(511) Clase	(111) Nr. înregistrării	(210) Nr. depozit	(450) Nr. BOPI
1	2	3	4	1	2	3	4
33	28561	037666	10	34	28541	038060	10
33	28572	036535	10	34	28542	038062	10
33	28583	037246	10	34	28569	038028	10
33	28585	037261	10	34	28570	038068	10
33	28601	037944	10	34	28584	037240	10
33	28609	037819	10	34	28602	037104	10
33	28635	038120	11	34	28606	036514	10
33	28653	036332	11	34	28611	037641	10
33	28684	037489	11	34	28614	037348	10
33	28686	037555	11	34	28617	038052	11
33	28695	037850	11	34	28618	038055	11
33	28701	038160	11	34	28619	038056	11
33	28702	038163	11	34	28620	038057	11
33	28709	034067	12	34	28621	038058	11
33	28734	037550	12	34	28622	038059	11
33	28747	037370	12	34	28623	038063	11
33	28748	037372	12	34	28624	038064	11
33	28792	038389	12	34	28625	038065	11
33	28793	038392	12	34	28626	038066	11
33	28799	038512	12	34	28627	038067	11
33	28802	037470	12	34	28628	038069	11
33	28810	038517	12	34	28629	038070	11
33	28818	038445	12	34	28630	038071	11
34	28174	037107	7	34	28631	038072	11
34	28213	037539	7	34	28632	038073	11
34	28229	037529	7	34	28633	038074	11
34	28250	037640	7	34	28652	038049	11
34	28300	037241	8	34	28655	038054	11
34	28304	037500	8	34	28657	037679	11
34	28305	037501	8	34	28669	037725	11
34	28306	036340	8	34	28670	038021	11
34	28309	037488	8	34	28688	037575	11
34	28336	037505	9	34	28692	037727	11
34	28349	037734	9	34	28696	037930	11
34	28401	037737	9	34	28697	037960	11
34	28402	037738	9	34	28700	038124	11
34	28403	036660	9	34	28756	038035	12
34	28414	033743	9	34	28758	038061	12
34	28447	037883	9	34	28776	038051	12
34	28474	037558	9	34	28798	038511	12
34	28475	037559	9	34	28813	038046	12
34	28476	037562	9	34	28814	038047	12
34	28477	037564	9	35	27455	033967	7
34	28478	037566	9	35	28169	037136	7
34	28480	037740	9	35	28173	037102	7
34	28481	037843	9	35	28175	037229	7
34	28482	037844	9	35	28176	036485	7
34	28487	037481	9	35	28178	036827	7
34	28495	038044	9	35	28179	036828	7
34	28496	038045	10	35	28180	036829	7
34	28531	037857	10	35	28181	036830	7
34	28538	037972	10	35	28182	036831	7
34	28539	038050	10	35	28183	036832	7
34	28540	038053	10	35	28184	036833	7

MD - BOPI 12/2016

(511) Clase	(111) Nr. înregistrării	(210) Nr. depozit	(450) Nr. BOPI
1	2	3	4
35	28185	036834	7
35	28188	037670	7
35	28191	036438	11
35	28192	036439	7
35	28193	036992	7
35	28194	037060	7
35	28201	036420	7
35	28202	036422	7
35	28205	037159	7
35	28215	037578	7
35	28216	037648	7
35	28220	036538	7
35	28221	035773	7
35	28233	036894	7
35	28235	037003	7
35	28236	037038	7
35	28238	037233	7
35	28239	037258	7
35	28240	037374	7
35	28242	037499	7
35	28243	037579	7
35	28244	036638	7
35	28246	037596	7
35	28249	037636	7
35	28252	037035	7
35	28264	037391	7
35	28269	036880	7
35	28271	037227	7
35	28273	036800	8
35	28281	037099	8
35	28282	037100	8
35	28285	037373	8
35	28286	037642	8
35	28287	036746	7
35	28315	037192	9
35	28316	037253	8
35	28318	037600	8
35	28319	037629	8
35	28320	037672	8
35	28322	037312	8
35	28326	037001	9
35	28327	037660	9
35	28331	036033	8
35	28334	037462	9
35	28338	037163	9
35	28342	036796	9
35	28351	037758	9
35	28353	037760	9
35	28356	037800	9
35	28359	037677	9
35	28362	037425	9
35	28363	037431	9
35	28366	036412	10
35	28370	037177	9

(511) Clase	(111) Nr. înregistrării	(210) Nr. depozit	(450) Nr. BOPI
1	2	3	4
35	28371	037191	9
35	28378	037455	9
35	28382	036836	9
35	28384	034550	8
35	28393	037225	9
35	28413	037422	9
35	28416	036988	9
35	28418	037421	9
35	28422	037715	9
35	28427	037563	9
35	28429	037869	9
35	28434	036808	9
35	28444	037714	9
35	28453	037155	9
35	28455	037798	9
35	28457	036265	9
35	28461	037109	9
35	28467	036956	9
35	28483	037812	9
35	28484	037777	9
35	28499	037923	9
35	28500	037461	9
35	28508	037436	9
35	28511	037903	10
35	28513	036046	9
35	28514	036952	10
35	28515	036851	10
35	28516	037485	10
35	28518	037249	10
35	28519	037250	10
35	28525	037308	10
35	28526	036496	10
35	28527	037403	10
35	28532	037881	10
35	28535	037936	10
35	28536	037937	10
35	28537	037940	10
35	28545	037622	10
35	28549	037033	10
35	28550	036760	10
35	28551	036861	10
35	28552	036862	10
35	28553	036959	10
35	28554	037892	10
35	28555	037904	10
35	28556	036681	9
35	28557	036566	9
35	28559	037685	10
35	28560	037415	10
35	28571	037954	10
35	28581	037599	10
35	28582	037226	10
35	28598	037604	10
35	28599	037605	10

(511) Clase	(111) Nr. înregistrării	(210) Nr. depozit	(450) Nr. BOPI	(511) Clase	(111) Nr. înregistrării	(210) Nr. depozit	(450) Nr. BOPI
1	2	3	4	1	2	3	4
35	28600	037652	11	35	28796	038463	12
35	28605	036986	10	35	28797	038508	12
35	28607	037153	10	35	28800	038513	12
35	28608	037146	10	35	28810	038517	12
35	28610	037059	11	35	28830	036209	12
35	28612	037643	10	36	27455	033967	7
35	28613	037733	10	36	28188	037670	7
35	28615	036196	10	36	28215	037578	7
35	28634	038106	11	36	28243	037579	7
35	28636	037908	11	36	28270	036917	7
35	28640	037593	11	36	28315	037192	9
35	28643	037224	11	36	28319	037629	8
35	28645	037543	11	36	28329	036900	9
35	28646	037951	11	36	28342	036796	9
35	28653	036332	11	36	28360	037631	9
35	28656	037701	11	36	28367	036938	9
35	28662	037268	11	36	28382	036836	9
35	28664	037688	11	36	28435	037392	10
35	28667	037858	11	36	28464	036778	9
35	28675	038165	11	36	28506	037911	9
35	28676	038166	11	36	28514	036952	10
35	28680	036702	11	36	28532	037881	10
35	28681	036782	12	36	28595	037456	10
35	28682	036801	11	36	28607	037153	10
35	28701	038160	11	36	28615	036196	10
35	28702	038163	11	36	28636	037908	11
35	28706	038116	11	36	28649	037896	11
35	28710	027376	11	36	28651	036737	11
35	28711	035716	11	36	28704	038085	11
35	28722	037141	12	36	28726	036850	12
35	28723	037223	12	36	28762	037788	12
35	28726	036850	12	36	28773	037036	12
35	28728	037238	12	37	28205	037159	7
35	28731	037267	12	37	28206	036072	7
35	28732	037283	12	37	28263	037280	7
35	28733	037390	12	37	28264	037391	7
35	28739	037067	12	37	28285	037373	8
35	28751	037889	12	37	28319	037629	8
35	28753	037484	12	37	28322	037312	8
35	28755	038257	12	37	28342	036796	9
35	28757	037807	12	37	28344	036790	11
35	28759	038115	12	37	28356	037800	9
35	28762	037788	12	37	28367	036938	9
35	28766	035240	12	37	28378	037455	9
35	28767	038156	12	37	28388	037294	9
35	28773	037036	12	37	28413	037422	9
35	28774	036406	12	37	28429	037869	9
35	28775	037961	12	37	28449	037665	10
35	28779	038240	12	37	28457	036265	9
35	28780	038271	12	37	28498	037143	9
35	28787	038332	12	37	28515	036851	10
35	28791	038375	12	37	28516	037485	10
35	28793	038392	12	37	28527	037403	10
35	28795	038413	12	37	28535	037936	10

MD - BOPI 12/2016

(511) Clase	(111) Nr. înregistrării	(210) Nr. depozit	(450) Nr. BOPI	(511) Clase	(111) Nr. înregistrării	(210) Nr. depozit	(450) Nr. BOPI
1	2	3	4	1	2	3	4
37	28536	037937	10	39	28457	036265	9
37	28567	037552	10	39	28484	037777	9
37	28605	036986	10	39	28485	037090	9
37	28607	037153	10	39	28494	038004	9
37	28615	036196	10	39	28499	037923	9
37	28646	037951	11	39	28518	037249	10
37	28648	038159	11	39	28519	037250	10
37	28664	037688	11	39	28548	037782	10
37	28674	038040	11	39	28549	037033	10
37	28687	037556	11	39	28613	037733	10
37	28720	038075	11	39	28615	036196	10
37	28733	037390	12	39	28664	037688	11
37	28762	037788	12	39	28675	038165	11
37	28785	038295	12	39	28676	038166	11
38	27455	033967	7	39	28710	027376	11
38	28177	036824	7	39	28767	038156	12
38	28189	036440	7	39	28771	038153	12
38	28190	036285	7	39	28785	038295	12
38	28193	036992	7	39	28816	038328	12
38	28221	035773	7	40	28206	036072	7
38	28281	037099	8	40	28413	037422	9
38	28282	037100	8	40	28515	036851	10
38	28329	036900	9	40	28556	036681	9
38	28331	036033	8	40	28651	036737	11
38	28342	036796	9	40	28661	036691	11
38	28408	037397	9	40	28687	037556	11
38	28416	036988	9	40	28706	038116	11
38	28427	037563	9	40	28785	038295	12
38	28435	037392	10	41	28176	036485	7
38	28468	035985	9	41	28188	037670	7
38	28469	035986	9	41	28189	036440	7
38	28472	037757	9	41	28190	036285	7
38	28525	037308	10	41	28194	037060	7
38	28532	037881	10	41	28210	037528	7
38	28535	037936	10	41	28215	037578	7
38	28536	037937	10	41	28243	037579	7
38	28608	037146	10	41	28245	037583	7
38	28698	037967	11	41	28247	037625	7
38	28726	036850	12	41	28248	037626	7
38	28739	037067	12	41	28252	037035	7
38	28770	037573	12	41	28269	036880	7
38	28773	037036	12	41	28315	037192	9
38	28779	038240	12	41	28316	037253	8
39	28210	037528	7	41	28329	036900	9
39	28216	037648	7	41	28330	036893	9
39	28246	037596	7	41	28340	036487	7
39	28272	036773	7	41	28342	036796	9
39	28281	037099	8	41	28343	037341	9
39	28282	037100	8	41	28344	036790	11
39	28331	036033	8	41	28362	037425	9
39	28342	036796	9	41	28363	037431	9
39	28344	036790	11	41	28370	037177	9
39	28382	036836	9	41	28381	037783	9
39	28417	037380	9	41	28386	035889	9

(511) Clase	(111) Nr. înregistrării	(210) Nr. depozit	(450) Nr. BOPI	(511) Clase	(111) Nr. înregistrării	(210) Nr. depozit	(450) Nr. BOPI
1	2	3	4	1	2	3	4
41	28415	030163	9	42	28498	037143	9
41	28416	036988	9	42	28525	037308	10
41	28418	037421	9	42	28532	037881	10
41	28424	037762	9	42	28575	037653	10
41	28427	037563	9	42	28586	037427	10
41	28435	037392	10	42	28636	037908	11
41	28443	037533	9	42	28654	036444	11
41	28457	036265	9	42	28706	038116	11
41	28459	036053	9	42	28713	037716	11
41	28468	035985	9	42	28808	036857	12
41	28469	035986	9	42	28830	036209	12
41	28489	037893	9	43	28195	037068	7
41	28503	037897	9	43	28210	037528	7
41	28512	037553	10	43	28245	037583	7
41	28532	037881	10	43	28272	036773	7
41	28535	037936	10	43	28275	037289	8
41	28536	037937	10	43	28323	037659	7
41	28537	037940	10	43	28326	037001	9
41	28551	036861	10	43	28344	036790	11
41	28552	036862	10	43	28350	037743	9
41	28557	036566	9	43	28361	037405	8
41	28588	037576	10	43	28363	037431	9
41	28600	037652	11	43	28366	036412	10
41	28615	036196	10	43	28381	037783	9
41	28634	038106	11	43	28384	034550	8
41	28636	037908	11	43	28410	037430	9
41	28650	037610	10	43	28418	037421	9
41	28661	036691	11	43	28450	036468	9
41	28671	035874	11	43	28457	036265	9
41	28675	038165	11	43	28461	037109	9
41	28676	038166	11	43	28473	037546	9
41	28683	036920	11	43	28484	037777	9
41	28698	037967	11	43	28494	038004	9
41	28699	037980	11	43	28504	037514	9
41	28735	036892	12	43	28517	037363	10
41	28737	037621	12	43	28518	037249	10
41	28766	035240	12	43	28519	037250	10
41	28770	037573	12	43	28521	037876	10
41	28779	038240	12	43	28528	037441	10
41	28794	038396	12	43	28534	037934	9
41	28800	038513	12	43	28549	037033	10
41	28812	037298	12	43	28557	036566	9
41	28830	036209	12	43	28580	037385	10
42	28203	037220	7	43	28603	037300	10
42	28263	037280	7	43	28613	037733	10
42	28269	036880	7	43	28615	036196	10
42	28281	037099	8	43	28636	037908	11
42	28282	037100	8	43	28675	038165	11
42	28285	037373	8	43	28676	038166	11
42	28329	036900	9	43	28727	036431	12
42	28331	036033	8	43	28766	035240	12
42	28342	036796	9	43	28794	038396	12
42	28382	036836	9	44	28175	037229	7
42	28435	037392	10	44	28188	037670	7

(511) Clase	(111) Nr. înregistrării	(210) Nr. depozit	(450) Nr. BOPI	(511) Clase	(111) Nr. înregistrării	(210) Nr. depozit	(450) Nr. BOPI
1	2	3	4	1	2	3	4
44	28194	037060	7	44	28662	037268	11
44	28238	037233	7	44	28728	037238	12
44	28249	037636	7	44	28729	037266	12
44	28252	037035	7	44	28731	037267	12
44	28344	036790	11	44	28750	038108	12
44	28352	037759	9	44	28757	037807	12
44	28363	037431	9	44	28764	038172	12
44	28368	037166	9	44	28767	038156	12
44	28369	037167	9	44	28800	038513	12
44	28379	037366	9	45	28188	037670	7
44	28395	037634	9	45	28225	036803	7
44	28416	036988	9	45	28226	036804	7
44	28466	037254	9	45	28329	036900	9
44	28511	037903	10	45	28435	037392	10
44	28544	037678	10	45	28461	037109	9
44	28555	037904	10	45	28650	037610	10
44	28612	037643	10	45	28830	036209	12

**Lista denumirilor de origine înregistrate
în Republica Moldova conform Aranjamentului
de la Lisabona, aranjate în ordinea numerelor
de înregistrare, publicate în BOPI nr. 1-12/2016**

Nr. ordine	Nr. înregistrării	Data înregistrării	Cod ST.3 OMPI	Produsul/ Produsele	Nr. BOPI
1	2	3	4	5	6
1	AO 1004	2015.07.02	IT	Vin cu denumire de origine protejată (DOP)	2
2	AO 1005	2015.07.02	IT	Vin cu denumire de origine protejată (DOP)	4
3	AO 1006	2015.07.02	IT	Vin cu denumire de origine protejată (DOP)	4
4	AO 1007	2015.07.02	IT	Vin cu denumire de origine protejată (DOP)	4
5	AO 1008	2015.07.02	IT	Vin cu denumire de origine protejată (DOP)	4
6	AO 1009	2015.07.02	IT	Vin cu denumire de origine protejată (DOP)	4
7	AO1010	2015.04.28	CU	Rom	5
8	AO1011	2015.12.18	IT	Brânzeturi	8
9	AO 1012	2015.12.18	IT	Pâine, produse de patiserie, prăjituri, produse de cofetărie, biscuiți și alte articole de panificație	9
10	AO 1013	2015.12.18	IT	Vin	9
11	AO 1014	2015.12.18	IT	Vin	9
12	AO 1015	2015.12.18	IT	Miel	9
13	AO 1016	2015.12.18	IT	Vin	9
14	AO 1017	2015.12.18	IT	Vin	9
15	AO 1018	2015.12.18	IT	Produse din carne	9
16	AO 1019	2015.12.18	IT	Ceapă	9
17	AO 1020	2015.12.18	IT	Carne de vită	9
18	AO 1021	2015.12.28	IR	Rodii	10

1	2	3	4	5	6
19	AO 1022	2015.12.28	IR	Curmale Mazafati	10
20	AO 1023	2015.12.28	IR	Covoare lucrate manual, covoare mici lucrate manual	10
21	AO 1024	2015.12.28	IR	Covoare lucrate manual, covoare mici lucrate manual	10
22	AO 1025	2015.12.28	IR	Covoare în imagini lucrate manual, covoare mici în imagini lucrate manual	10
23	AO 1026	2015.12.28	IR	Covoare lucrate manual, covoare mici lucrate manual	10
24	AO 1027	2015.12.28	IR	Covoare lucrate manual, covoare mici lucrate manual	10
25	AO 1028	2015.12.28	IR	Covoare lucrate manual, covoare mici lucrate manual	10
26	AO 1029	2015.12.28	IR	Covoare lucrate manual, covoare mici lucrate manual	10
27	AO 1030	2015.12.28	IR	Covoare lucrate manual, covoare mici lucrate manual	10
28	AO 1031	2015.12.28	IR	Covoare lucrate manual, covoare mici lucrate manual	10
29	AO 1032	2015.12.28	IR	Covoare lucrate manual, covoare mici lucrate manual	10
30	AO 1033	2015.12.28	IR	Covoare lucrate manual, covoare mici lucrate manual	10
31	AO 1034	2015.12.28	IR	Covoare lucrate manual, covoare mici lucrate manual	10
32	AO 1035	2015.12.28	IR	Covoare lucrate manual, covoare mici lucrate manual	10
33	AO 1036	2015.12.28	IR	Covoare lucrate manual, covoare mici lucrate manual	10
34	AO 1037	2016.03.16	IT	Vin	12
35	AO 1038	2016.03.16	IT	Vin	12
36	AO 1039	2016.03.16	IT	Mere	12
37	AO 1040	2016.03.16	IT	Jambon	12
38	AO 1041	2016.03.16	IT	Vin	12
39	AO 1042	2016.03.16	IT	Produse din carne	12
40	AO 1043	2016.03.17	IT	Brânzeturi	12
41	AO 1044	2016.03.17	IT	Vin	12
42	AO 1045	2016.03.17	IT	Vin	12
43	AO 1046	2016.03.17	IT	Vin	12
44	AO 1047	2016.03.17	IT	Vin	12
45	AO 1048	2016.03.17	IT	Vin	12
46	AO 1049	2016.03.17	IT	Busuioc în stare proaspătă	12
47	AO 1050	2016.03.17	IT	Vin	12
48	AO 1051	2016.03.17	IT	Vin	12
49	AO 1052	2016.03.17	IT	Lămâi în stare proaspătă	12
50	AO 1053	2016.03.17	IT	Ulei de măsline extravirgin	12
51	AO 1054	2016.03.17	IT	Portocale	12
52	AO 1055	2016.03.17	IT	Alune	12
53	AO 1056	2016.03.17	IT	Brânzeturi	12
54	AO 1057	2016.03.17	IT	Usturoi	12
55	AO 1058	2016.03.17	IT	Brânzeturi	12
56	AO 1059	2016.03.17	IT	Vin	12
57	AO 1060	2016.03.17	IT	Vin	12

**FF4L Lista desenelor și modelelor industriale înregistrate
în Republica Moldova, aranjate în ordinea numerelor
de înregistrare, publicate în BOPI nr. 7-12/2016**

(11) Nr. înregistrare	(21) Nr. depozit	(22) Data depozit	(51) Clase	(28)(20) Nr. de desene și modele industriale (nr. desenului și modelului industrial)	(43) Nr. BOPI	(44) Nr. BOPI
1708	f 2015 0041	2015.05.12	32-00	4	7	7
1709	f 2015 0044	2015.05.12	11-02	23 (1, 2, 3, 4, 5, 6, 8, 9, 10, 11, 12, 13, 14, 15, 16, 17, 18, 19, 20, 21, 22, 23, 24)	3	8
1710	f 2015 0056	2015.06.01	20-03	61 (2, 3, 4, 5, 6, 7, 8, 9, 10, 11, 12, 13, 14, 15, 16, 17, 18, 19, 20, 22, 23, 24, 25, 26, 27, 28, 29, 30, 31, 32, 33, 34, 35, 36, 37, 38, 39, 40, 41, 42, 43, 44, 45, 46, 47, 48, 49, 50, 51, 52, 53, 54, 55, 56, 57, 58, 59, 60, 61, 62, 63)	8	8
1711	f 2015 0100	2015.11.27	09-03	2	2	9
1712	f 2015 0096	2015.11.13	09-05; 19-08	5	4	9
1713	f 2015 0097	2015.11.13	09-05; 19-08	1	2	9
1714	f 2015 0093	2015.10.28	14-04; 32-00	35	2	9
1715	f 2015 0106	2015.12.16	19-08	2	3	9
1716	f 2015 0094	2015.11.05	21-01	26 (1, 2, 3, 4, 5, 7, 17, 18, 19, 20, 22, 23, 24, 25, 26, 27, 28, 29, 30, 31, 32, 33, 34, 35, 36, 37)	12	9
1717	f 2015 0090	2015.10.22	09-01	4 (2, 3, 4, 5)	12	10
1718	f 2016 0002	2016.01.24	10-07	1	4	10
1719	f 2015 0095	2015.11.13	17-03	4	3	10
1720	f 2015 0036	2015.04.30	19-08	29 (7, 8, 10, 11, 12, 14, 15, 17, 18, 19, 20, 21, 26, 27, 28, 29, 30, 33, 35, 36, 41, 42, 43, 44, 45, 46, 47, 48, 49)	1	10
1721	f 2015 0109	2015.12.30	19-08	20	4	10
1722	f 2015 0087	2015.09.22	25-03	34 (1, 2, 5, 6, 7, 8, 9, 10, 11, 12, 13, 14, 15, 16, 17, 19, 20, 21, 22, 23, 24, 25, 26, 27, 28, 29, 30, 31, 32, 33, 34, 35, 36, 38)	1	10
1723	f 2015 0081	2015.08.21	28-99	1	4	10
1724	f 2016 0006	2016.02.10	02-02	3	4	11
1725	f 2016 0013	2016.03.21	09-01	1	5	11
1726	f 2016 0016	2016.04.13	09-01	2	5	11
1727	f 2015 0102	2015.12.04	06-01	1 (5)	4	12
1728	f 2015 0029	2015.04.03	19-08	6 (1, 2, 3, 4, 9, 10)	3	12
1729	f 2016 0008	2016.02.15	19-08	1	7	12
1730	f 2016 0015	2016.03.29	19-08	1	6	12

FF4L Lista desenelor și modelelor industriale înregistrate în Republica Moldova, aranjate în ordinea claselor CIDMI, de înregistrare publicate în BOPI nr. 7-12/2016

(51) Clase	(11) Nr. certificatului	(21) Nr. Depozit	(22) Data depozit	(28)(20) Nr. De desene și modele industriale (nr. desenului și modelului industrial)	(43) Nr. BOPI	(44) Nr. BOPI
1	2	3	4	5	6	7
02-02	1724	f 2016 0006	2016.02.10	3	4	11
06-01	1727	f 2015 0102	2015.12.04	1 (5)	4	12
09-01	1717	f 2015 0090	2015.10.22	4 (2, 3, 4, 5)	12	10
09-01	1725	f 2016 0013	2016.03.21	1	5	11
09-01	1726	f 2016 0016	2016.04.13	2	5	11
09-03	1711	f 2015 0100	2015.11.27	2	2	9
09-05	1712	f 2015 0096	2015.11.13	5	4	9
09-05	1713	f 2015 0097	2015.11.13	1	2	9
10-07	1718	f 2016 0002	2016.01.24	1	4	10
11-02	1709	f 2015 0044	2015.05.12	23 (1, 2, 3, 4, 5, 6, 8, 9, 10, 11, 12, 13, 14, 15, 16, 17, 18, 19, 20, 21, 22, 23, 24)	3	8
14-04	1714	f 2015 0093	2015.10.28	35	2	9
17-03	1719	f 2015 0095	2015.11.13	4	3	10
19-08	1712	f 2015 0096	2015.11.13	5	4	9
19-08	1713	f 2015 0097	2015.11.13	1	2	9
19-08	1715	f 2015 0106	2015.12.16	2	3	9
19-08	1720	f 2015 0036	2015.04.30	29 (7, 8, 10, 11, 12, 14, 15, 17, 18, 19, 20, 21, 26, 27, 28, 29, 30, 33, 35, 36, 41, 42, 43, 44, 45, 46, 47, 48, 49)	1	10
19-08	1721	f 2015 0109	2015.12.30	20	4	10
19-08	1728	f 2015 0029	2015.04.03	6 (1, 2, 3, 4, 9, 10)	3	12
19-08	1729	f 2016 0008	2016.02.15	1	7	12
19-08	1730	f 2016 0015	2016.03.29	1	6	12
20-03	1710	f 2015 0056	2015.06.01	61 (2, 3, 4, 5, 6, 7, 8, 9, 10, 11, 12, 13, 14, 15, 16, 17, 18, 19, 20, 22, 23, 24, 25, 26, 27, 28, 29, 30, 31, 32, 33, 34, 35, 36, 37, 38, 39, 40, 41, 42, 43, 44, 45, 46, 47, 48, 49, 50, 51, 52, 53, 54, 55, 56, 57, 58, 59, 60, 61, 62, 63)	8	8
21-01	1716	f 2015 0094	2015.11.05	26 (1, 2, 3, 4, 5, 7, 17, 18, 19, 20, 22, 23, 24, 25, 26, 27, 28, 29, 30, 31, 32, 33, 34, 35, 36, 37)	12	9
25-03	1722	f 2015 0087	2015.09.22	34 (1, 2, 5, 6, 7, 8, 9, 10, 11, 12, 13, 14, 15, 16, 17, 19, 20, 21, 22, 23, 24, 25, 26, 27, 28, 29, 30, 31, 32, 33, 34, 35, 36, 38)	1	10
28-99	1723	f 2015 0081	2015.08.21	1	4	10
32-00	1708	f 2015 0041	2015.05.12	4	7	7
32-00	1714	f 2015 0093	2015.10.28	35	2	9

**FG4L Lista desenelor și modelelor industriale înregistrate
în Republica Moldova conform Aranjamentului de la Haga,
aranjate în ordinea numerelor de înregistrare internațională,
publicate în BOPI nr. 7-12/2016**

Nr. crt.	(11) Nr. înregistrării	(15) Data înregistrării	(51) Clase	(28) Nr. de desene și modele industriale	Nr. IDB	(44) Nr. BOPI
1	2	3	4	5	6	7
1	DM/085780	2015.02.26	14-04	3	34/2015	7
2	DM/085889	2015.03.18	10-07	4	37/2015	7
3	DM/085890	2015.03.18	10-07	4	37/2015	7
4	DM/085931	2015.03.16	10-02, 07	3	37/2015	7
5	DM/086056	2015.03.27	10-02	11	39/2015	7
6	DM/086057	2015.03.30	10-02	1	51/2015	10
7	DM/086293	2015.04.27	11-01	7	43/2015	8
8	DM/086294	2015.04.28	19-06	1	43/2015	9
9	DM/086305	2015.04.30	11-01	2	43/2015	8
10	DM/086361	2015.05.08	11-01	2	45/2015	9
11	DM/086391	2015.05.05	10-07	1	44/2015	7
12	DM/086407	2015.05.11	10-02	2	45/2015	9
13	DM/086408	2015.05.05	10-02, 07	3	44/2015	7
14	DM/086412	2015.05.12	10-02	20	45/2015	9
15	DM/086444	2015.05.19	11-01	3	46/2015	9
16	DM/086610	2015.06.08	10-02	3	49/2015	10
17	DM/086635	2015.05.29	14-01	1	48/2015	10
18	DM/086730	2015.06.19	10-02	1	51/2015	10
19	DM/086754	2015.06.22	10-07	1	51/2015	10
20	DM/086840	2015.06.30	10-02	1	52/2015	10
21	DM/086842	2015.07.01	10-02	1	52/2015	10
22	DM/086949	2015.07.08	11-01	3	1/2016	9
23	DM/087003	2015.07.17	10-02, 07	2	3/2016	11
24	DM/087032	2015.06.10	32-00	1	49/2015	11
25	DM/087044	2015.07.24	11-01	3	4/2016	9
26	DM/087209	2015.07.31	11-01	1	5/2016	11
27	DM/087275	2015.08.19	11-01	3	7/2016	11
28	DM/087329	2015.08.24	09-02	2	8/2016	12
29	DM/087433	2015.09.03	10-07	1	9/2016	10
30	DM/087439	2015.08.31	11-01	1	9/2016	11
31	DM/087446	2015.09.03	10-02, 07	2	9/2016	12
32	DM/087451	2015.09.08	10-02	5	10/2016	10
33	DM/087464	2015.06.09	03-01	3	49/2015	10
34	DM/087498	2015.09.07	10-02	2	10/2016	10
35	DM/087499	2015.09.07	10-07	1	10/2016	10
36	DM/087512	2015.09.11	10-02	4	10/2016	10
37	DM/087520	2015.09.14	10-02	1	11/2016	12
38	DM/087522	2015.09.16	10-02	1	11/2016	12
39	DM/087529	2015.06.09	25-03	1	49/2015	10
40	DM/087548	2015.09.11	10-02	2	10/2016	10
41	DM/087554	2015.09.17	10-02	1	11/2016	12
42	DM/087555	2015.09.17	11-01	6	11/2016	11
43	DM/087582	2015.09.09	11-01	7	10/2016	11

1	2	3	4	5	6	7
44	DM/087590	2015.09.18	10-02	6	11/2016	12
45	DM/087591	2015.09.18	03-01	1	11/2016	10
46	DM/087598	2015.08.26	10-02, 07	16	08/2016	11
47	DM/087637	2015.09.23	11-01	1	12/2016	11
48	DM/087677	2015.09.28	10-07	1	13/2016	10
49	DM/087679	2015.09.10	07-02	1	41/2015	8
50	DM/087686	2015.05.14	15-09	1	46/2015	10
51	DM/087687	2015.05.14	15-09	1	46/2015	10
52	DM/087688	2015.09.24	10-07	3	12/2016	10
53	DM/087694	2015.09.30	11-01	2	13/2016	11
54	DM/087809	2015.10.01	10-02	3	13/2016	12
55	DM/087830	2015.10.05	10-02	20	14/2016	12
56	DM/087831	2015.10.06	10-02	1	14/2016	12
57	DM/087876	2015.10.01	10-02	1	13/2016	12
58	DM/087877	2015.10.01	10-02	1	13/2016	12
59	DM/087904	2015.10.19	11-01	2	16/2016	11
60	DM/087939	2015.10.06	28-99	20	44/2015	9
61	DM/087942	2015.10.23	10-07	1	17/2016	12
62	DM/087957	2015.10.23	21-01	2	44/2015	7
63	DM/087958	2015.10.23	12-08	2	44/2015	9
64	DM/087992	2015.09.14	07-02	1	11/2016	12
65	DM/088036	2015.10.02	10-07	3	14/2016	10
66	DM/088062	2015.07.28	21-01	3	45/2015	7
67	DM/088064	2015.07.28	12-08, 16	3	45/2015	9
68	DM/088092	2015.10.27	10-02	2	17/2016	12
69	DM/088117	2015.07.31	21-01	2	46/2015	7
70	DM/088167	2014.11.19	14-02	1	47/2015	10
71	DM/088258	2015.11.12	01-01	1	47/2015	10
72	DM/088375	2015.11.26	09-01	1	49/2015	10
73	DM/088376	2015.11.27	09-01	2	49/2015	10
74	DM/088383	2015.07.31	12-08	2	49/2015	9
75	DM/088435	2015.11.23	32-00	1	49/2015	11
76	DM/088441	2015.11.27	09-01	2	49/2015	10
77	DM/088518	2015.09.29	10-02, 07	5	13/2016	12
78	DM/088533	2015.10.21	28-99	1	50/2015	9
79	DM/088668	2015.11.23	32-00	1	52/2015	11
80	DM/088701	2015.12.14	03-01	2	52/2015	10
81	DM/088754	2015.08.14	25-02, 03	1	1/2016	10
83	DM/088771	2015.10.07	09-01	1	1/2016	11
84	DM/088778	2015.09.23	08-99	1	12/2016	12
85	DM/088805	2015.11.12	20-02	4	1/2016	11
86	DM/088807	2015.12.14	09-05	4	1/2016	10
87	DM/088864	2015.04.10	25-02, 03	1	2/2016	10
88	DM/088871	2015.11.02	23-02	4	2/2016	11
89	DM/088983	2016.01.08	01-01	4	4/2016	10
90	DM/088984	2016.01.11	28-03	2	4/2016	11
91	DM/088991	2015.08.05	12-07	3	4/2016	11
92	DM/088998	2015.08.05	14-03	5	4/2016	11
93	DM/089049	2015.07.17	21-02	1	5/2016	12
94	DM/089059	2016.01.14	19-06	2	5/2016	12
95	DM/089113	2016.01.26	31-00	1	5/2016	12
96	DM/089346	2015.09.04	25-03	1	8/2016	10
97	DM/089350	2015.12.02	20-02, 03	27	8/2016	11
98	DM/089368	2016.02.12	09-09	6	8/2016	12
99	DM/089461	2016.02.12	13-03	2	9/2016	12

1	2	3	4	5	6	7
100	DM/089511	2015.11.13	25-03	1	10/2016	10
101	DM/089522	2015.09.15	23-02	21	10/2016	11
102	DM/089640	2016.02.18	13-03	1	11/2016	12
103	DM/089716	2015.12.16	25-02	4	12/2016	10
104	DM/089761	2016.03.04	07-04	1	12/2016	12

**FG4L Lista desenelor și modelelor industriale
înregistrate în Republica Moldova conform
Aranjamentului de la Haga, aranjate în ordinea
claselor CIDMI, publicate în BOPI nr. 7-12/2016**

(51) Clase	(11) Nr. înregistrării	(15) Data înregistrării	(28) Nr. de desene și modele industriale	Nr. IDB	(44) Nr. BOPI
1	2	3	4	5	6
01-01	DM/088258	2015.11.12	1	47/2015	10
01-01	DM/088983	2016.01.08	4	4/2016	10
03-01	DM/088701	2015.12.14	2	52/2015	10
03-01	DM/087591	2015.09.18	1	11/2016	10
03-01	DM/087464	2015.06.09	3	49/2015	10
07-02	DM/087679	2015.09.10	1	41/2015	8
07-02	DM/087992	2015.09.14	1	11/2016	12
07-04	DM/089761	2016.03.04	1	12/2016	12
08-99	DM/088778	2015.09.23	1	12/2016	12
09-01	DM/088375	2015.11.26	1	49/2015	10
09-01	DM/088376	2015.11.27	2	49/2015	10
09-01	DM/088441	2015.11.27	2	49/2015	10
09-01	DM/088771	2015.10.07	1	1/2016	11
09-02	DM/087329	2015.08.24	2	08/2016	12
09-05	DM/088807	2015.12.14	4	1/2016	10
09-09	DM/089368	2016.02.12	6	8/2016	12
10-02	DM/085931	2015.03.16	3	37/2015	7
10-02	DM/086056	2015.03.27	11	39/2015	7
10-02	DM/086408	2015.05.05	3	44/2015	7
10-02	DM/086407	2015.05.11	2	45/2015	9
10-02	DM/086412	2015.05.12	20	45/2015	9
10-02	DM/086610	2015.06.08	3	49/2015	10
10-02	DM/086057	2015.03.30	1	51/2015	10
10-02	DM/086730	2015.06.19	1	51/2015	10
10-02	DM/086840	2015.06.30	1	52/2015	10
10-02	DM/086842	2015.07.01	1	52/2015	10
10-02	DM/087003	2015.07.17	2	3/2016	11
10-02	DM/087598	2015.08.26	16	8/2016	11
10-02	DM/087446	2015.09.03	2	9/2016	12
10-02	DM/087451	2015.09.08	5	10/2016	10
10-02	DM/087512	2015.09.11	4	10/2016	10
10-02	DM/087548	2015.09.11	2	10/2016	10
10-02	DM/087498	2015.09.07	2	10/2016	10
10-02	DM/087520	2015.09.14	1	11/2016	12

1	2	3	4	5	6
10-02	DM/087522	2015.09.16	1	11/2016	12
10-02	DM/087554	2015.09.17	1	11/2016	12
10-02	DM/087590	2015.09.18	6	11/2016	12
10-02	DM/087809	2015.10.01	3	13/2016	12
10-02	DM/087876	2015.10.01	1	13/2016	12
10-02	DM/087877	2015.10.01	1	13/2016	12
10-02	DM/088518	2015.09.29	5	13/2016	12
10-02	DM/087830	2015.10.05	20	14/2016	12
10-02	DM/087831	2015.10.06	1	14/2016	12
10-02	DM/088092	2015.10.27	2	17/2016	12
10-07	DM/085889	2015.03.18	4	37/2015	7
10-07	DM/085890	2015.03.18	4	37/2015	7
10-07	DM/085931	2015.03.16	3	37/2015	7
10-07	DM/086391	2015.05.05	1	44/2015	7
10-07	DM/086408	2015.05.05	3	44/2015	7
10-07	DM/086754	2015.06.22	1	51/2015	10
10-07	DM/087003	2015.07.17	2	3/2016	11
10-07	DM/087598	2015.08.26	16	8/2016	11
10-07	DM/087433	2015.09.03	1	9/2016	10
10-07	DM/087446	2015.09.03	2	9/2016	12
10-07	DM/087499	2015.09.07	1	10/2016	10
10-07	DM/087688	2015.09.24	3	12/2016	10
10-07	DM/087677	2015.09.28	1	13/2016	10
10-07	DM/088518	2015.09.29	5	13/2016	12
10-07	DM/088036	2015.10.02	3	14/2016	10
10-07	DM/087942	2015.10.23	1	17/2016	12
11-01	DM/086293	2015.04.27	7	43/2015	8
11-01	DM/086305	2015.04.30	2	43/2015	8
11-01	DM/086361	2015.05.08	2	45/2015	9
11-01	DM/086444	2015.05.19	3	46/2015	9
11-01	DM/086949	2015.07.08	3	1/2016	9
11-01	DM/087044	2015.07.24	3	4/2016	9
11-01	DM/087209	2015.07.31	1	5/2016	11
11-01	DM/087275	2015.08.19	3	7/2016	11
11-01	DM/087439	2015.08.31	1	9/2016	11
11-01	DM/087582	2015.09.09	7	10/2016	11
11-01	DM/087555	2015.09.17	6	11/2016	11
11-01	DM/087637	2015.09.23	1	12/2016	11
11-01	DM/087694	2015.09.30	2	13/2016	11
11-01	DM/087904	2015.10.19	2	16/2016	11
12-07	DM/088991	2015.08.05	3	4/2016	11
12-08	DM/087958	2015.10.23	2	44/2015	9
12-08	DM/088064	2015.07.28	3	45/2015	9
12-08	DM/088383	2015.07.31	2	49/2015	9
12-16	DM/088064	2015.07.28	3	45/2015	9
13-03	DM/089461	2016.02.12	2	9/2016	12
13-03	DM/089640	2016.02.18	1	11/2016	12
14-01	DM/086635	2015.05.29	1	48/2015	10
14-02	DM/088167	2014.11.19	1	47/2015	10
14-03	DM/088998	2015.08.05	5	4/2016	11
14-04	DM/085780	2015.02.26	3	34/2015	7
15-09	DM/087686	2015.05.14	1	46/2015	10
15-09	DM/087687	2015.05.14	1	46/2015	10
19-06	DM/086294	2015.04.28	1	43/2015	9
19-06	DM/089059	2016.01.14	2	5/2016	12

1	2	3	4	5	6
20-02	DM/088805	2015.11.12	4	1/2016	11
20-02	DM/089350	2015.12.02	27	8/2016	11
20-03	DM/089350	2015.12.02	27	8/2016	11
21-01	DM/087957	2015.10.23	2	44/2015	7
21-01	DM/088062	2015.07.28	3	45/2015	7
21-01	DM/088117	2015.07.31	2	46/2015	7
21-02	DM/089049	2015.07.17	1	5/2016	12
23-02	DM/088871	2015.11.02	4	2/2016	11
23-02	DM/089522	2015.09.15	21	10/2016	11
25-02	DM/088754	2015.08.14	1	1/2016	10
25-02	DM/088755	2015.09.09	1	1/2016	10
25-02	DM/088864	2015.04.10	1	2/2016	10
25-02	DM/089716	2015.12.16	4	12/2016	10
25-03	DM/087529	2015.06.09	1	49/2015	10
25-03	DM/088754	2015.08.14	1	1/2016	10
25-03	DM/088755	2015.09.09	1	1/2016	10
25-03	DM/088864	2015.04.10	1	2/2016	10
25-03	DM/089346	2015.09.04	1	8/2016	10
25-03	DM/089511	2015.11.13	1	10/2016	10
28-03	DM/088984	2016.01.11	2	4/2016	11
28-99	DM/087939	2015.10.06	20	44/2015	9
28-99	DM/088533	2015.10.21	1	50/2015	9
31-00	DM/089113	2016.01.26	1	5/2016	12
32-00	DM/087032	2015.06.10	1	49/2015	11
32-00	DM/088435	2015.11.23	1	49/2015	11
32-00	DM/088668	2015.11.23	1	52/2015	11

Indexul actelor normative și al materialelor de informare publicate în BOPI în anul 2016

I. Acte normative ale Republicii Moldova în domeniul proprietății intelectuale

1. Decrete, legi, hotărâri

Nr. crt.	Denumirea actului/materialului	Nr. BOPI pagina
1	Hotărârea Guvernului Republicii Moldova nr. 1072 din 22.09.2016 cu privire la modificarea Hotărârii Guvernului nr.774 din 13 august 1997, publicat în Monitorul Oficial nr. 338-341/1175 din 30.09.2016, prin care a fost aprobat NOMENCLATORUL serviciilor cu semnificație juridică în domeniul protecției obiectelor proprietății intelectuale	10/2016 p. 188

2. Ordine ale Directorului General al AGEPI comunicate ale AGEPI

Nr. crt.	Denumirea actului/materialului	Nr. BOPI pagina
1	Ordinul Directorului General al AGEPI nr. 24 din 02.02.2015 prin care a fost aprobat formularul-tip al cererii de repunere în drepturi referitoare la mărci și formularul-tip al cererii de restabilire în drepturi referitoare la desenul sau modelul industrial	2/2015 p. 200
2	Ordinul Directorului General al AGEPI nr. 140 din 31 iulie 2015 prin care a fost aprobată Componenta nominală a Comisiei de Contestații a Agenției de Stat pentru Proprietatea Intelectuală	8/2015 p. 208
3	Ordinul Directorului General al AGEPI nr. 163 din 09.08.2016 prin care au fost aprobate chestionarul tehnic pentru PAULOVNIA, chestionarul tehnic pentru SALATĂ și chestionarul tehnic pentru ROINIȚĂ, FLOAREA STUPULUI, MELISĂ. Prin același ordin au fost aprobate formularele-tip pentru cererea de brevet de invenție și pentru cerere de brevet de invenție de scurtă durată	8/2016 p. 160
4	Ordinul Directorului General al AGEPI nr. 169 din 22.08.2016 prin care a fost aprobată Instrucțiunea privind controlul activității organizațiilor de gestiune colectivă a drepturilor patrimoniale de autor și/sau conexe	8/2016 p. 160
5	Ordinul Directorului General al AGEPI nr. 203 din 30 septembrie 2016 prin care a fost instituită Comisia de atestare și disciplină a evaluatorilor obiectelor de proprietate intelectuală și a fost aprobată componenta nominală a Comisiei	10/2016 p. 196
6	Ordinul Directorului General al AGEPI nr. 216 din 19.10.2016 prin care a fost completată componenta nominală a Comisiei de Contestații a AGEPI	10/2016 p. 196
7	Ordinul Directorului General nr. 244 din 07.12.2016 prin care a fost aprobat chestionarul tehnic pentru TRANDAFIR.	12/2016 p. 215

II. Legislația internațională de proprietate intelectuală, comunicate ale OMPI, UPOV

Nr. crt.	Denumirea actului/materialului	Nr. BOPI pagina
1	2	3
1	Depunerea de către Organizația Africană de Proprietate Intelectuală (OAPI) a instrumentelor de aderare la Tratatul de la Singapore privind dreptul mărcilor	1/2016 p. 186
2	Depunerea de către Republica Côte d'Ivoire a instrumentelor de acceptare a încetării Actului de la Londra al Aranjamentului de la Haga privind depozitul internațional al desenelor industriale	1/2016 p. 186
3	Depunerea de către Republica Turkmenistan a instrumentelor de aderare la Actul de la Geneva al Aranjamentului de la Haga privind înregistrarea internațională a desenelor și modelelor industriale	1/2016 p. 186

1	2	3
4	Depunerea de către Kuwait a instrumentelor de aderare la Convenția de la Berna privind protecția operelor literare și artistice	1/2016 p. 187
5	Depunerea de către Regatul Danemarcei a instrumentelor de ratificare a Protocolului referitor la Aranjamentul de la Madrid privind înregistrarea internațională a mărcilor	2/2016 p. 176
6	Depunerea de către Irlanda a instrumentelor de aderare la Tratatul de la Singapore privind dreptul mărcilor	2/2016 p. 176
7	Depunerea de către Republica Burundi a instrumentelor de aderare la Convenția de la Berna pentru protecția operelor literare și artistice	2/2016 p. 176
8	Depunerea de către Republica Burundi a instrumentelor de aderare la Tratatul OMPI privind dreptul de autor	2/2016 p. 176
9	Depunerea de către Republica Peru a instrumentelor de ratificare a Tratatului de la Marrakesh pentru facilitarea accesului la operele publicate al persoanelor nevăzătoare, cu deficiențe de vedere sau cu dificultăți de citire a materialelor imprimate	2/2016 p. 176
10	Depunerea de către Japonia a instrumentelor de aderare la Tratatul privind dreptul brevetelor	3/2016 p. 172
11	Republica Letonă a făcut un anunț cu privire la modificarea adresei și numărului de telefon al Colecției Letone de Microorganisme, autoritate depozitară internațională care activează în domeniul brevetării în conformitate cu Tratatul de la Budapesta privind recunoașterea internațională a depozitului de microorganisme în scopul asigurării protecției lor prin brevete	3/2016 p. 172
12	Depunerea de către Republica Turkmenistan a instrumentelor de aderare la Convenția de la Berna cu privire la protecția operelor literare și artistice	3/2016 p. 172
13	Depunerea de către Republica Democrată Sao Tome și Principe a instrumentelor de aderare la Convenția de la Berna pentru protecția operelor literare și artistice	3/2016 p. 173
14	Depunerea de către Republica Populară Democrată Coreeană a instrumentelor de ratificare a Tratatului de la Beijing privind interpretările audiovizuale	3/2016 p.173
15	Depunerea de către Republica Populară Democrată Coreeană a instrumentelor de ratificare a Tratatului de la Marrakech pentru facilitarea accesului la operele publicate al persoanelor nevăzătoare, cu deficiențe de vedere sau cu dificultăți de citire a materialelor imprimate	3/2016 p. 172
16	Depunerea de către Republica Suriname a instrumentelor de acceptare a încetării Actului de la Londra al Aranjamentului de la Haga	4/2016 p. 210
17	Depunerea de către Statul Israel a instrumentelor de aderare la Tratatul de la Marrakesh pentru facilitarea accesului la operele publicate al persoanelor nevăzătoare, cu deficiențe de vedere sau cu dificultăți de citire a materialelor imprimate	4/2016 p. 210
18	Depunerea de către Kenya a instrumentelor de aderare la Actul 1991 al Convenției internaționale pentru protecția noilor soiuri de plante	4/2016 p. 210

1	2	3
19	Depunerea de către Republica Columbia a instrumentelor de aderare la Tratatul de la Budapesta privind recunoașterea internațională a depozitului de microorganisme în scopul asigurării protecției lor prin brevete	5/2016 p. 186
20	După depunerea instrumentelor de ratificate a Tratatului OMPI privind interpretările sau execuțiile și fonogramele, Republica Finlanda a depus o declarație	5/2016 p. 186
21	Depunerea de către Republica Chile a instrumentelor de ratificare a Tratatului de la Marrakech pentru facilitarea accesului la operele publicate al persoanelor nevăzătoare, cu deficiențe de vedere sau cu dificultăți de citire a materialelor imprimate	5/2016 p. 187
22	Depunerea de către Republica Belarus a instrumentelor de aderare la Tratatul privind dreptul brevetelor (PLT)	7/2016 p.206
23	Depunerea de către Republica Djibouti a instrumentelor de aderare la Tratatul de cooperare în domeniul brevetelor (PCT)	7/2016 p. 206
24	Depunerea de către Republica Populară Democrată Coreeană a instrumentelor de aderare la Actul de la Geneva al Aranjamentului de la Haga privind înregistrarea internațională a desenelor și modelelor industriale	7/2016 p. 206
25	Depunerea de către Niue a instrumentelor de aderare la Convenția de la Berna pentru protecția operelor literare și artistice	7/2016 p. 206
26	Depunerea de către Republica Ecuador a instrumentelor de ratificare a Tratatului de la Marrakech pentru facilitarea accesului la operele publicate al persoanelor nevăzătoare, cu deficiențe de vedere sau cu dificultăți de citire a materialelor imprimate	7/2016 p. 206
27	Depunerea de către Republica Guatemala a instrumentelor de ratificare a Tratatului de la Marrakech pentru facilitarea accesului la operele publicate al persoanelor nevăzătoare, cu deficiențe de vedere sau cu dificultăți de citire a materialelor imprimate	7/2016 p. 207
28	Canada a aderat la Tratatul de la Marrakesh pentru facilitarea accesului la operele publicate al persoanelor nevăzătoare, cu deficiențe de vedere sau cu dificultăți de citire a materialelor imprimate	7/2016 p. 207
29	La data de 30 septembrie 2016 Tratatul de la Marrakech pentru facilitarea accesului la operele publicate al persoanelor nevăzătoare, cu deficiențe de vedere sau cu dificultăți de citire a materialelor imprimate va intra în vigoare	7/2016 p. 207
30	Depunerea de către Insulele Cook a instrumentelor de aderare la Convenția pentru instituirea Organizației Mondiale a Proprietății Intelectuale (Convenția pentru instituirea OMPI)	8/2016 p. 170
31	Depunerea de către Republica Arabă Egipt a instrumentului de acceptare a încetării Actului de la Londra al Aranjamentului de la Haga din 6 noiembrie 1925	8/2016 p. 170
32	La 18 octombrie 2016 va intra în vigoare încetarea Actului de la Londra al Aranjamentului de la Haga privind depozitul internațional al desenelor industriale din 6 noiembrie 1925 și a Actului semnat la Monaco la 18 noiembrie 1961, adițional respectivului Aranjament	8/2016 p. 170

1	2	3
33	Depunerea de către Republica Tunisiană a instrumentelor de ratificare a Tratatului de la Beijing privind interpretările audiovizuale	8/2016 p. 171
34	Depunerea de către Republica Belarus a instrumentelor de aderare la Tratatul privind dreptul brevetelor (PLT)	9/2016 p. 196
35	Depunerea de către Saint Vincent și Grenadines a instrumentelor de aderare la Tratatul de la Marrakesh pentru facilitarea accesului la operele publicate al persoanelor nevăzătoare, cu deficiențe de vedere sau cu dificultăți de citire a materialelor imprimate	9/2016 p. 196
36	Depunerea de către Republica Tunisiană a instrumentelor de ratificare a Tratatului de la Marrakech pentru facilitarea accesului la operele publicate al persoanelor nevăzătoare, cu deficiențe de vedere sau cu dificultăți de citire a materialelor imprimate	9/2016 p. 196
37	Depunerea de către Saint Vincent și Grenadines a instrumentelor de ratificare a Tratatului de la Beijing privind interpretările audiovizuale	9/2016 p. 196
38	Depunerea de către Republica Liberia a instrumentelor de ratificare a Tratatului privind dreptul brevetelor (PLT)	10/2016 p. 198
39	Depunerea de către Republica Guatemala a instrumentelor de aderare la Tratatul privind dreptul mărcilor (TLT)	10/2016 p.198
40	Depunerea de către Republica Botswana a instrumentelor de aderare la Tratatul de la Marrakesh pentru facilitarea accesului la operele publicate al persoanelor nevăzătoare, cu deficiențe de vedere sau cu dificultăși de citire a materialelor imprimate	10/2016 p.198
41	Depunerea de către Republica Democratică Socialistă Sri Lanka a instrumentelor de aderare la Tratatul de la Marrakesh pentru facilitarea accesului la operele publicate al persoanelor nevăzătoare, cu deficiențe de vedere sau cu dificultăți de citire a materialelor imprimate	10/2016 p. 199
42	Depunerea de către Republica Liberia a instrumentelor de aderare la Tratatul de la Marrakesh pentru facilitarea accesului la operele publicate al persoanelor nevăzătoare, cu deficiențe de vedere sau cu dificultăți de citire a materialelor imprimate	10/2016 p. 199
43	Depunerea de către Republica Gaboneză a instrumentelor de aderare la Tratatul de la Beijing privind interpretările audiovizuale	10/2016 p.199

III. Norme OMPI, standarde, clasificări internaționale

Nr. crt.	Denumirea actului/materialului	Nr. BOPI pagina
1	Codurile INID în baza normei OMPI ST.9 pentru identificarea datelor bibliografice referitoare la documentele de brevet, publicate de AGEPI	1/2016 p. 180
2	Codurile pentru identificarea tipurilor de documente de brevet publicate de AGEPI în baza normei OMPI ST.16	1/2016 p. 182
3	Clasificarea internațională a produselor și serviciilor în scopul înregistrării mărcilor (CIPS), ediția a 11-a, NCL(11-2017)	12/2016 p. 196
4	Clasificarea internațională pentru desene și modele industriale (CIDMI) (ediția a 11-a)	12/2016 p. 199

IV. Materiale informative de actualitate

Nr. crt.	Denumirea actului/materialului	Nr. BOPI pagina
1	La 11 aprilie 2016 Republica Moldova a semnat Actul de la Geneva al Aranjamentului de la Lisabona privind protecția denumirilor de origine și indicațiilor geografice	4/2016 p.211
2	AGEPI a dat publicității Programa pentru examenul de obținere a calificării profesionale „Evaluator al obiectelor de proprietate intelectuală”	10/2016 p. 199



Buletinul Oficial de Proprietate Intelectuală poate fi consultat gratuit la Agenția de Stat pentru Proprietatea Intelectuală a Republicii Moldova (AGEPI) – în sala de lectură a bibliotecii sau online pe adresa: <http://agepi.gov.md/ro/publication/48>

Buletinul Oficial de Proprietate Intelectuală poate fi procurat la AGEPI. Persoanele interesate pot comanda contra cost exemplare individuale pe hârtie sau pe CD-ROM.

Abonarea la Buletinul Oficial de Proprietate Intelectuală pe suport de hârtie și pe CD-ROM este nelimitată și poate fi efectuată direct la AGEPI (inclusiv prin fax, e-mail sau online).

Prețurile de abonare:

- ☛ BOPI pe suport de hârtie - 220 de lei pe 3 luni, 440 de lei pe 6 luni, 875 de lei pe un an;
- ☛ BOPI pe CD-ROM - 90 de lei pe 3 luni, 180 de lei pe 6 luni, 360 de lei pe un an.

Adresa AGEPI:

Str. Andrei Doga nr. 24, bloc 1,
MD-2024, Chișinău, Republica Moldova
tel.: (022) 40-05-01; (022) 40-06-07; (022) 40-06-08
fax: (022) 44-01-19
e-mail: office@agepi.gov.md
<http://agepi.gov.md/>

Consiliul editorial:

Octavian Apostol (președinte), Andrei Popa, dr. Svetlana Munteanu, dr. Maria Rojnevschi, Ala Gușan, dr. Simion Levițchi, Diana Stici, dr. Natalia Mogol, dr. Viorel Iustin, Liliana Vieru, Rodica Popescu

Redactor: Margareta Petrache

Tehnoredactare computerizată: Zinaida Scipțov