

**AGENȚIA DE STAT
PENTRU PROPRIETATEA INTELECTUALĂ
CHIȘINĂU - REPUBLICA MOLDOVA**

**BULETIN OFICIAL
DE
PROPRIETATE INDUSTRIALĂ**

**The Official Bulletin
of Industrial Property**

12

2005

Publicat la 31 decembrie 2005

Cronica AGEPI

La Comitetul Permanent pentru Dreptul Mărcilor, Desenelor/Modelelor Industriale și Indicațiilor Geografice

Pe 28 noiembrie-2 decembrie curent la Geneva și-a desfășurat lucrările cea de-a XV-a sesiune a Comitetului Permanent pentru Dreptul Mărcilor, Desenelor/Modelelor Industriale și Indicațiilor Geografice, în cadrul căreia statele membre ale OMPI au stabilit o serie de teme pentru lucrările sesiunilor viitoare ale Comitetului. La sesiune au participat 79 de state membre, o țară observator, 4 organizații interguvernamentale și 11 organizații neguvernamentale.

La sesiunea din aprilie curent Comitetul a propus membrilor și observatorilor să prezinte sugestii privind subiectele actualei întruniri.

În urma dezbaterilor Comitetul a decis să examineze mai detaliat următoarele aspecte: Mărcile netradiționale, cum sunt cele unicolore, sonore, de mișcare sau de formă, în special modul în care aceste mărci sunt înregistrate și publicate; Raportul dintre mărci, desene/modele industriale și dreptul de autor și practicarea acestor tipuri de protecție; Procedurile de contestare a mărcilor, în măsura în care acestea devin tot mai importante, iar numărul cererilor de înregistrare a mărcilor este în continuă creștere; Procedurile de înregistrare a desenelor și modelelor industriale și cele de protecție a emblemelor de stat conform art. 6ter al Convenției de la Paris pentru protecția proprietății industriale.

Reprezentantul Republicii Moldova, dl Ion Daniliuc, vicedirector general al AGEPI, a susținut propunerile delegației Elveției, care vor servi drept bază pentru dezbateri la viitoarea sesiune a Comitetului, și anume:

- Raportul dintre mărci și desene/modele industriale;
- Noi tipuri de mărci;
- Numele de domen pe Internet și indicațiile geografice.

Colaborare între oficii

La 11-18 decembrie O. Becbaeva și A. Șabdanbecova de la Oficiul de Stat pentru Proprietatea Intelectuală din Republica Kârgâzstan (Kârgâzpatent) au efectuat o vizită la AGEPI în scopul schimbului de experiență și consultanță în domeniul examinării mărcilor conform procedurii naționale și internaționale, funcționarea bazelor de date mărci, în special principiile de organizare, operativitatea căutărilor, procedurile de completare, modalitatea de documentare și informare, publicarea informației privind depunerea cererilor și eliberarea titlurilor de protecție, transmiterea drepturilor asupra OPI.

* * *

La 21-23 decembrie V. Racikovschi, consilier al directorului general Belpatent, și P. Brovkin, specialist principal Secția drept de autor și drepturi conexe de la Centrul Național de Proprietate Intelectuală din Republica Belarus au participat la un schimb de experiență cu specialiști de la AGEPI privind practica legislativă și organizarea controlului în domeniul dreptului de autor și drepturilor conexe.

Seminar pentru colaboratorii instituțiilor AȘM

În scopul familiarizării colaboratorilor instituțiilor științifice ale AȘM cu prevederile sistemului național de protecție a proprietății intelectuale, pe 20 decembrie la AGEPI s-a desfășurat seminarul cu tema „Protecția proprietății intelectuale în Republică Moldova”.

La lucrările seminarului au participat academicieni, profesori universitari din cadrul institutelor de Lingvistică, Literatură și Folclor, Studiul Artelor, colaboratori ai Direcției

Generale Logistică a Consiliului Suprem pentru Știință și Dezvoltare Tehnologică.

DIA. Moisei, director Departament juridic al AGEPI, a făcut o scurtă introducere în proprietatea intelectuală, a elucidat unele aspecte ale protecției juridice și utilizării OPI. Dl D. Chiroșca, vicedirector general al AGEPI, a vorbit despre protecția drepturilor de autor și drepturilor conexe. Au urmat comunicări privind protecția invențiilor, modelelor de utilitate, mărcilor și denumirilor de origine a produselor, desenelor și modelelor industriale, prezentate de alți specialiști calificați de la AGEPI.

Întrunirea inventatorilor din Republica Moldova

La 22 decembrie la AGEPI a avut loc tradiționala întrunire anuală a oamenilor de știință și inventatorilor din republică, la care au participat dnii O. Rotaru, șef adjunct al Aparatului Guvernului Republicii Moldova, B. Găină, membru-corespondent, secretar științific general al AȘM, V. Rudic, academician, Directorul Institutului de Microbiologie al AȘM, N. Solcan, reprezentantul UIR „Inovatorul” ș.a.

Au fost trecute în revistă realizările și problemele din domeniul cercetare-dezvoltare, creării, protecției juridice și aplicării în practică a OPI pe parcursul anului 2005, s-au formulat unele modalități de promovare și stimulare a activității inovatoare.

Un moment deosebit al întrunirii l-a constituit înmânarea distincțiilor obținute de inventatorii din Republica Moldova la Salonul Internațional de Inovații, Cercetări și Noi Tehnologii “Brussels-Eureka 2005”, desfășurat în perioada 16-19 noiembrie. La ediția din anul curent inventatorii moldoveni au prezentat 10 cicluri de invenții. Juriul internațional le-a apreciat cu nouă medalii de aur și una de argint.

Cu medalii de aur au fost apreciate invențiile: **Procedeu de purificare a apelor potabile** (autori: Gh. Duca, M. Gonța); **Tehnologie de fabricare a structurilor semiconductoare poroase** (autori: I. Tighineanu, E. Monaco, L. Sîrbu, V. Popa, A. Cojocar, O. Volciuc, V. Ursachi, UTM); **Metodă de ajustare a divizoarelor de tensiune** (autori: I. Daniliuc, Iu. Colpacovici, „Eliri” SA); **Tehnologie de producere a BIORSP în apicultură** (autori: I. Toderăș, V. Rudic, A. Gulea, V. Derjanschi, V. Bogdan, V. Gudumac, T. Chiriac); **Inhibitori ai cancerului și microbilor** (autori: A. Gulea, D. Porier, V. Prisacari, V. Țapcov, USM); **Tehnologie nouă de formare a butucului de viță de vie** (autori: M. Rapcea, M. Chisili, I. Bogdan, M. Donica); **Noi tehnologii de obținere a antioxidanților utilizați în enologie** (autori: S. Odagiu, V. Rudic, A. Gulea, N. Taran, L. Cepoi, L. Rudi); **Remedii naturale de tratare a dislipidemie** (autori: M. Popovici, V. Ivanov, V. Cobet, I. Popovici, V. Rudic); **Metodă de tratament al peridotitei distructive cronice** (autor V. Fală).

Cu medalie de argint a fost distinsă invenția **Metodă de cultivare a arborilor fructiferi** (autori: S. Toma, N. Bujoreanu, Gh. Tudorache, E. Chirilova).

Inventatorii moldoveni au obținut și trei premii speciale: Diploma Ministerului Educației și Științei din Polonia – dlui ml. Tighineanu; Premiul Ministerului Educației și Cercetării din România – dlui I. Daniliuc; Distincția Comunității Europene – dlui Șt. Odagiu (pentru servicii eminente aduse cauzei progresului).

În cadrul Salonului AGEPI a acordat trei medalii de aur inventatorilor: V. Gaynutdinov (Rusia), A. Saoubanov (Belgia), D. Andrei, V. Balteanu, C. Andrei (România) și Premiul special inventatorilor B. Wendler, M. Jachowicz, A. Ryłski (Polonia).

A p a r e
din octombrie 1993

Nr. 12

31 decembrie 2005

**Agencia de Stat
pentru
Proprietatea Intelectuală**

Str. Andrei Doga nr. 24, bloc 1



Director General	44-32-53, 40-05-01
Vicedirector general	40-05-02
Centrala	40-06-07
	40-06-08

Departamentul invenții, soiuri de plante și modele de utilitate	40-05-10
Departamentul mărci, modele și desene industriale	40-05-30
Departamentul juridic	40-05-60
Departamentul informatică și regie	40-05-70
Departamentul promovare și editură	40-05-80

Redacția	40-05-87
	40-05-88
	40-05-89



44-01-19

URL: www.agepi.md
e-mail: office@agepi.md

Editura AGEPI
Chișinău, Republica Moldova

CUPRINS

	Informație generală	5
I.	Invenții	7
	BZ9A Cereri de brevet de invenție	13
	FF9A Brevete de invenție acordate	24
	FG9A Lista brevetelor de invenție eliberate la 2005.11.30	48
II.	Soiuri de plante	
	FG9E Lista brevetelor pentru soiuri de plante eliberate	
III.	Modele de utilitate	49
	BZ9K Cereri de înregistrare	
	FF9K Modele de utilitate înregistrate	54
	FG9K Lista certificatelor de înregistrare a modelelor de utilitate eliberate la 2005.11.30	56
IV.	Mărci	57
	Cereri de înregistrare	60
	Lista mărcilor înregistrate	114
	Lista mărcilor reînnoite	119
V.	Denumiri de origine a produselor	
VI.	Design industrial (Desene și modele industriale)	122
	FF4L Desene și modele industriale înregistrate	125
	FG4L Lista certificatelor de înregistrare a desenelor și modelelor industriale eliberate în noiembrie 2005	151
	NZ4L Lista desenelor și modelelor industriale reînnoite	152
	FG4L Lista desenelor și modelelor industriale înregistrate în Republica Moldova conform Aranjamentului de la Haga, aranjate în ordinea numerelor de înregistrare internațională	153
	FG4L Lista desenelor și modelelor industriale înregistrate în Republica Moldova conform Aranjamentului de la Haga, aranjate în ordinea claselor CIDMI	157
	NZ4L Lista desenelor și modelelor industriale reînnoite în Republica Moldova conform Aranjamentului de la Haga	161
VII.	Modificări intervenite în statutul juridic al cererilor sau titlurilor de protecție ale obiectelor de proprietate industrială	163
	Lista modificărilor	164
	Lista contractelor de cesiune	169
	Lista contractelor de gaj	173
	MM9A Lista brevetelor de invenție a căror valabilitate a încetat (cu dreptul de restabilire)	174
	MM9A Lista brevetelor de invenție a căror valabilitate a încetat (fără dreptul de restabilire)	174
	FA1A Lista cererilor de brevet de invenție retrase	175
	FC2A Lista cererilor de brevet de invenție respinse	175
	MG4L Decăderi prin neachitarea taxelor conform regulii 48.1. din Regulamentul de aplicare a Legii nr. 991/1996	175
	Lista mărcilor valabilitate înregistrării cărora expiră în trimestrul I 2006	176
	Lista cererilor de înregistrare a mărcii radiate	180
	Lista eratelor	180
VIII.	La Comisia de Apel a AGEPI	181
IX.	Monitor	
X.	Materiale de informare din domeniul proprietății intelectuale	
	Anexe	183
	Publicitate	227

CONTENTS

General information	5
I. Inventions	7
BZ9A Patent applications for inventions	13
FF9A Granted patents for inventions	24
FG9A List of patents for inventions issued on 2005.11.30	48
II. Plant varieties	
FG9E List of plant variety patents issued	
III. Utility models	49
BZ9K Utility models applications	
FF9K Registered utility models	54
FG9K List of certificates for utility models delivered 2005.11.30	56
IV. Trademarks	57
Applications for trademarks registration	60
List of registered trademarks	114
List of renewal trademarks	119
V. Appellations of origin	
VI. Industrial designs	122
FF4L Registered industrial designs	125
FG4L List of industrial designs certificates issued in November 2005	151
NZ4L List of renewal industrial designs	152
FG4L Numerical index of industrial designs registered in the Republic of Moldova according to the Hague Agreement	153
FG4L Subject index of industrial designs registered in the Republic of Moldova according to the Hague Agreement	157
NZ4L List of industrial designs renewal in the Republic of Moldova according to the Hague Agreement	161
VII. Amendments of the legal status of applications and titles of protection	163
List of amendments	164
List of cession contracts	169
List of gage contracts	173
MM9A List of invalid patents for inventions (with the right of revalidation)	174
MM9A List of invalid patents for inventions (without the right of revalidation)	174
FA1A List of withdrawal patent applications	175
FC2A List of rejected patent applications	175
MG4L Forfeiting by nonpayment fees according to the rule 48.1 of the Regulations on application of the Law No. 991/1995	175
List of trademarks the validity of which expires in 2006, I trimester	176
List of erased applications on trademarks registration	180
Errata	180
VIII. Appeal Board of AGEPI	181
IX. Monitor	
X. Intellectual property information	
Annexes	183
Advertisement	227

СОДЕРЖАНИЕ

Общая информация	5
I. Изобретения	7
BZ9A Заявки на изобретения	13
FF9A Изобретения, по которым приняты решения о выдаче патентов	24
FG9A Перечень патентов на изобретения, выданных 2005.11.30	48
II. Сорты растений	
FG9E Перечень выданных патентов на сорта растений	
III. Полезные модели	49
BZ9K Заявки на регистрацию	
FF9K Зарегистрированные полезные модели ...	54
FG9K Перечень свидетельств о регистрации полезных моделей, выданных 2005.11.30	56
IV. Товарные знаки	57
Заявки на регистрацию товарных знаков	60
Перечень зарегистрированных товарных знаков	114
Перечень продленных товарных знаков	119
V. Наименования мест происхождения товаров	
VI. Промышленные рисунки и модели	122
FF4L Зарегистрированные промышленные рисунки и модели	125
FG4L Перечень свидетельств о регистрации промышленных рисунков и моделей, выданных в ноябре 2005	151
NZ4L Перечень продленных промышленных рисунков и моделей	152
FG4L Нумерационный указатель промышленных рисунков и моделей, зарегистрированных в Республике Молдова в соответствии с Гаагским соглашением	153
FG4L Систематический указатель промышленных рисунков и моделей, зарегистрированных в Республике Молдова в соответствии с Гаагским соглашением ...	157
NZ4L Перечень промышленных рисунков и моделей, продленных в Республике Молдова согласно Гаагскому соглашению	161
VII. Изменения в юридическом статусе заявок и охранных документов	163
Перечень изменений	164
Перечень договоров об уступке прав	169
Перечень договоров о залоге	173
MM9A Перечень патентов на изобретения, срок действия которых истек (с правом восстановления)	174
MM9A Перечень патентов на изобретения, срок действия которых истек (без права восстановления)	174
FA1A Перечень отозванных заявок на изобретение	175
FC2A Перечень отклоненных заявок на патент на изобретение	175
MG4L Утеря прав на основании неуплаты пошлины в соответствии с правилом 48.1 Положения о применении Закона № 991/1995	175
Перечень товарных знаков, действие которых истекает в 1 квартале 2006 г.	176
Перечень исключенных заявок на регистрацию товарных знаков	180
Перечень поправок	180
VIII. Апелляционная комиссия AGEPI	181
IX. Monitor	
X. Информационные материалы из области интеллектуальной собственности	
Приложения	183
Реклама	227

Informație generală

Buletinul Oficial de Proprietate Industrială conține informație diversă. Secțiuni speciale sunt destinate invențiilor, soiurilor de plante, modelelor de utilitate, mărcilor, denumirilor de origine a produselor, desenelor și modelelor industriale. Utilizatorii acestei informații vor putea urmări regimul juridic al cererilor de solicitare a protecției, al obiectelor de proprietate industrială brevetate și înregistrate pe teritoriul Republicii Moldova. Buletinul include indexuri lunare și semestriale specializate. În Buletin se publică acte oficiale, regulamente, convenții internaționale, acorduri bilaterale, norme și standarde în domeniu etc.

Buletinul oferă în condiții avantajoase spațiu pentru publicitate tuturor doritorilor în vederea propagării obiectelor de proprietate industrială, altor activități.

Extras din codurile normalizate ale Organizației Mondiale de Proprietate Intelectuală (OMPI)
referitoare la organizațiile internaționale și țările care eliberează sau înregistrează titluri
de proprietate industrială (lista este actualizată de OMPI în 2004)

WO	Organizația Mondială de Proprietate Intelectuală (OMPI)	CF	Republica Centrafricană	IT	Italia	PT	Portugalia
IB	Biroul Internațional al Organizației Mondiale de Proprietate Intelectuală	CG	Congo	JM	Jamaica	PW	Palau
EP	Oficiul European de Brevete (OEB)	CH	Elveția	JO	Iordania	PY	Paraguay
EA	Oficiul Eurasiatic de Brevete (OEAB)	CI	Coasta de Fildeș	JP	Japonia	QA	Qatar
OA	Organizația Africană de Proprietate Intelectuală (OAPI)	CK	Insulele Cook	KE	Kenya	RO	România
AP	Organizația Regională Africană de Proprietate Industrială (ARIPO)	CL	Chile	KG	Kârgâzstan	RU	Federația Rusă
EM	Oficiul de Armonizare pe Piața Internă (mărci, desene și modele)	CM	Camerun	KH	Cambodgia	RW	Ruanda
BX	Biroul de Mărci Benelux și Biroul de Desene și Modele Benelux	CN	China	KI	Kiribati	SA	Arabia Saudită
AD	Andorra	CO	Columbia	KM	Comore (Insule)	SB	Insulele Salomon
AE	Emiratele Arabe Unite	CR	Costa Rica	KN	Saint Kitts și Nevis	SC	Seychelles
AF	Afganistan	CU	Cuba	KP	Republica Populară Democrată Coreea	SD	Sudan
AG	Antigua și Barbuda	CV	Insulele Capului Verde	KR	Republica Coreea	SE	Suedia
AI	Anguilla	CY	Cipru	KW	Kuweit	SG	Singapore
AL	Albania	CZ	Republica Cehă	KY	Insulele Caimane	SH	Sfânta Elena
AM	Armenia	DE	Germania	KZ	Kazahstan	SI	Slovenia
AN	Antilele Olandeze	DJ	Djibouti	LA	Laos	SK	Slovacia
AO	Angola	DK	Danemarca	LB	Liban	SL	Sierra Leone
AR	Argentina	DM	Dominique	LC	Saint Lucia	SM	San-Marino
AT	Austria	DO	Republica Dominicană	LI	Liechtenstein	SN	Senegal
AU	Australia	DZ	Algeria	LK	Sri Lanka	SO	Somalia
AW	Aruba	EC	Ecuador	LR	Liberia	SR	Suriname
AZ	Azerbaidjan	EE	Estonia	LS	Lesotho	ST	Sao Tomée și Príncipe
BA	Bosnia-Herțegovina	EG	Egipt	LT	Lituania	SV	Salvador
BB	Barbados	EH	Sahara de Apus	LU	Luxembourg	SY	Siria
BD	Bangladesh	ER	Eritrea	LV	Letonia	SZ	Swaziland
BE	Belgia	ES	Spania	LY	Libia	TC	Insulele Turks și Caicos
BF	Burkina Faso	ET	Etiopia	MA	Maroc	TD	Ciad
BG	Bulgaria	FI	Finlanda	MC	Monaco	TG	Togo
BH	Bahrein	FJ	Fiji	MD	Republica Moldova	TH	Thailanda
BI	Burundi	FK	Insulele Falkland (Malvine)	MG	Madagascar	TJ	Tadjikistan
BJ	Benin	FO	Insulele Faro	MK	Macedonia (fosta Republică Iugoslavă)	TL	East Timor
BM	Bermude	FR	Franța	ML	Mali	TM	Turkmenistan
BN	Brunei Darussalam	GA	Gabon	MM	Myanmar	TN	Tunisia
BO	Bolivia	GB	Regatul Unit	MN	Mongolia	TO	Tonga
BR	Brazilia	GD	Grenada	MO	Macao	TR	Turcia
BS	Bahamas	GE	Georgia	MP	Insulele Mariana de Nord	TT	Trinidad-Tobago
BT	Bhoutan	GH	Ghana	MR	Mauritania	TV	Tuvalu
BV	Insulele Buve	GI	Gibraltar	MS	Montserrat	TW	Taiwan (provincie chineză)
BW	Botswana	GL	Groenlanda	MT	Malta	TZ	Republica Unită a Tanzaniei
BY	Belarus	GM	Gambia	MU	Maurice	UA	Ucraina
BZ	Belize	GN	Guineea	MV	Maldive	UG	Uganda
CA	Canada	GQ	Guineea Ecuatorială	MW	Malawi	US	Statele Unite ale Americii
CD	Republica Democrată Congo	GR	Grecia	MX	Mexic	UY	Uruguay
		GS	Georgia de Sud și Insulele Sandvici de Sud	MY	Malaysia	UZ	Uzbekistan
		GT	Guatemala	MZ	Mozambic	VA	Saint Siège
		GW	Guineea-Bissau	NA	Namibia	VC	Saint Vincent și Grenadines
		GY	Guiana	NE	Niger	VE	Venezuela
		HK	Hong-Kong	NG	Nigeria	VG	Insulele Virgine Britanice
		HN	Honduras	NI	Nicaragua	VN	Vietnam
		HR	Croația	NL	Olanda	VU	Vanuatu
		HT	Haiti	NO	Norvegia	WS	Samoa
		HU	Ungaria	NP	Nepal	YE	Yemen
		ID	Indonezia	NR	Nauru	YU	Serbia și Muntenegru
		IE	Irlanda	NZ	Noua Zeelandă	ZA	Africa de Sud
		IL	Israel	OM	Oman	ZM	Zambia
		IN	India	PA	Panama	ZW	Zimbabwe
		IQ	Irak	PE	Peru		
		IR	Iran (Republica Islamică)	PG	Papua-Noua Guinee		
		IS	Islanda	PH	Filipine		
				PK	Pakistan		
				PL	Polonia		

I

Invenții / Inventions / Изобретения

Protecția juridică a invențiilor în Republica Moldova se asigură în temeiul Legii privind brevetele de invenție nr. 461-XIII din 18 mai 1995, modificată și completată prin legile nr. 788-XII din 26.03.1996, nr. 1079-XIV din 23.06.2000, nr. 1446-XV din 08.11.2002, nr. 469-XV din 21.11.2003, nr. 294-XV din 28.07.2004 și nr. 205-XVI din 28.07.2005.

În conformitate cu această lege, brevetele de invenție sunt eliberate de AGEPI și certifică prioritatea, calitatea de autor și dreptul exclusiv al titularilor de brevete asupra invențiilor. O invenție este brevetabilă, dacă este nouă, rezultă dintr-o activitate inventivă și este susceptibilă de aplicare industrială.

Cererea de brevet se depune la AGEPI de către orice persoană care dispune de dreptul de a solicita brevet, personal sau prin reprezentant în proprietatea industrială, și trebuie să includă documentele prevăzute în art. 10(2), (3) din Lege.

În BOPI se publică date privind cererile de brevet depuse, brevetele de invenție acordate și brevetele eliberate conform procedurii naționale.

The legal protection of inventions in the Republic of Moldova is afforded on the basis of the Law on Patents for Inventions No 461-XIII of May 18, 1995, amended and completed by the laws No 788-XII of March 26, 1996, No 1079-XIV of June 23, 2000, No 1446-XV of November 08, 2002, No 469-XV of November 21, 2003, No 294-XV of July 28, 2004 and No 205-XVI of July 28, 2005.

In accordance with this Law, the patents on inventions are granted by the AGEPI and shall attest to the priority date, the authorship and the exclusive right of patent owners in the invention. An invention may be patented if it is new, if it involves an inventive step and if it is susceptible of industrial application.

The patent application shall be filed with the Agency directly or through a representative in industrial property, by any person to whom the right in the patent belongs and shall contain the documents provided in Art. 10(2), (3) of the Law.

In the BOPI are published data concerning the filed patent applications, the inventions according to which patents are granted and issued in accordance with the national procedure.

Правовая охрана изобретений в Республике Молдова обеспечивается на основе Закона о патентах на изобретения № 461-XIII от 18 мая 1995 г., измененного и дополненного на основании законов № 788-XII от 26.03.1996 г., № 1079-XIV от 23.06.2000 г., № 1446-XV от 08.11.2002 г., № 469-XV от 21.11.2003 г., № 294-XV от 28.07.2004 г. и № 205-XVI от 28.07.2005 г.

В соответствии с этим Законом патенты на изобретения выдаются AGEPI и удостоверяют приоритет, авторство и исключительное право патентообладателей на изобретения. Изобретение патентоспособно, если оно является новым, имеет изобретательский уровень и промышленно применимо.

Заявка на выдачу патента подается в Агентство лицом, которому принадлежит право на получение патента, лично или через представителя в области промышленной собственности и должна содержать документы, предусмотренные в ст. 10(2), (3) данного Закона.

В BOPI публикуются заявки на изобретения, изобретения, по которым приняты решения о выдаче патентов, и выданные патенты на изобретения согласно национальной процедуре.

CODURILE INID PENTRU IDENTIFICAREA DATELOR BIBLIOGRAFICE REFERITOARE LA INVENȚII

- | | |
|--|---|
| <ul style="list-style-type: none"> (11) Numărul brevetului (13) Codul tipului de document conform normei ST. 16 OMPI (21) Numărul depozitului (22) Data depozitului (23) Data priorității de expoziție (31) Numărul cererii prioritare (32) Data depozitului cererii prioritare (33) Țara cererii prioritare, codul conform normei ST. 3 OMPI (41) Data publicării cererii: numărul BOPI, anul (45) Data publicării hotărârii de acordare a brevetului: numărul BOPI, anul (47) Data eliberării brevetului (48) Data publicării cererii / brevetului corectat (51) Clasificarea Internațională de Brevete (54) Titlul invenției (56) Lista documentelor referitoare la stadiul anterior (57) Rezumatul sau revendicările | <ul style="list-style-type: none"> (62) Numărul și data depunerii cererii anterioare la care prezentul document este divizionar (71) Numele / denumirea solicitantului (solicitanților), codul țării conform normei ST. 3 OMPI (72) Numele inventatorului (inventatorilor), codul țării conform normei ST. 3 OMPI (73) Numele / denumirea titularului (titularilor), codul țării conform normei ST. 3 OMPI (74) Numele reprezentantului în proprietatea industrială (85) Data deschiderii fazei naționale în conformitate cu PCT (86) Cerere internațională (regională sau PCT): numărul și data (87) Publicarea cererii internaționale (regionale sau PCT): numărul și data (10)* Titlul de protecție al fostei U.R.S.S. (indicarea verbală a documentului, numărul documentului, codul țării) (30)* Date referitoare la prioritatea cererilor înregistrate la oficiul de brevete al fostei U.R.S.S. (numărul documentului, data depozitului, codul țării) |
|--|---|

INID CODES FOR BIBLIOGRAPHIC DATA IDENTIFICATION CONCERNING THE INVENTIONS

- | | |
|--|---|
| <ul style="list-style-type: none"> (11) Number of the patent (13) Kind-of-document code according to WIPO Standard ST. 16 (21) Number of the application (22) Filing date of the application (23) Date of exhibition priority (31) Number of the priority application (32) Filing date of the priority application (33) Country of the priority application, code in accordance with WIPO Standard ST. 3 (41) Date of publication of the application: BOPI number, year (45) Date of publication of patent granting decision: BOPI number, year (47) Date of issuance of patent (48) Date of publication of the corrected application/ patent document (51) International Patent Classification (54) Title of the invention (56) List of prior art documents (57) Abstract or claims | <ul style="list-style-type: none"> (62) Number and filing date of an earlier patent application from which the present patent document has been divided up (71) Name of the applicant(s), code of the country, in accordance with WIPO Standard ST. 3 (72) Name of the inventor(s) code of the country, in accordance with WIPO Standard ST. 3 (73) Name of the holder(s), code of the country, in accordance with WIPO Standard ST. 3 (74) Name of the representative in industrial property (85) Date of introducing the national procedure under the PCT (86) International application (regional or under the PCT): number and filing date (87) International publication (regional or under the PCT): number and publication date (10)* Title of protection of the former USSR (verbal designation of the document, number of the document, code of the country) (30)* Priority data of the applications registered with the patent office of the former USSR (number of the document, application filing date, code of the country) |
|--|---|

КОДЫ INID (ИНИД) ДЛЯ ИДЕНТИФИКАЦИИ БИБЛИОГРАФИЧЕСКИХ ДАННЫХ, ОТНОСЯЩИЕСЯ К ИЗОБРЕТЕНИЯМ

- | | |
|--|---|
| (11) Номер патента | (71) Имя заявителя (заявителей), код страны в соответствии со стандартом ST. 3 ВОИС |
| (13) Код вида документа в соответствии со Стандартом ST. 16 ВОИС | (72) Имя изобретателя (изобретателей), код страны в соответствии со стандартом ST. 3 ВОИС |
| (21) Номер заявки | (73) Имя патентовладельца (патентовладельцев), код страны в соответствии со стандартом ST. 3 ВОИС |
| (22) Дата подачи заявки | (74) Имя представителя в области промышленной собственности |
| (23) Дата выставочного приоритета | (85) Дата перехода к национальной процедуре в соответствии с РСТ |
| (31) Номер приоритетной заявки | (86) Международная заявка (региональная или РСТ): номер и дата |
| (32) Дата подачи приоритетной заявки | (87) Международная публикация (региональная или РСТ): номер и дата |
| (33) Страна приоритетной заявки, код в соответствии со стандартом ST. 3 ВОИС | (10)* Охранный документ бывшего СССР (словесное обозначение вида документа, № документа, код страны) |
| (41) Дата публикации заявки: номер ВОПИ и год | (30)* Приоритетные данные заявок, зарегистрированных в Патентном Ведомстве бывшего СССР (№ документа, дата подачи заявки, код страны) |
| (45) Дата публикации решения о выдаче патента: номер ВОПИ и год | |
| (47) Дата выдачи патента | |
| (48) Дата публикации скорректированной заявки/ скорректированного патентного документа | |
| (51) Международная патентная классификация | |
| (54) Название изобретения | |
| (56) Перечень патентов-аналогов | |
| (57) Реферат или формула изобретения | |
| (62) Номер и дата подачи более ранней заявки, из которой выделен настоящий документ | |

SECȚIUNILE CLASIFICĂRII INTERNAȚIONALE DE BREVETE

- | | |
|---|--|
| A – Necesități curente ale vieții | E – Construcții fixe |
| B – Tehnici industriale diverse. Transport | F – Mecanică. Iluminat. Încălzire. Armament. Exploziv |
| C – Chimie și metalurgie | G – Fizică |
| D – Textile și hârtie | H – Electricitate |

INTERNATIONAL PATENT CLASSIFICATION SECTIONS

- | | |
|--|---|
| A – Human necessities | E – Fixed constructions |
| B – Performing operations. Transporting | F – Mechanical engineering. Lighting. Heating. Weapons. Blasting |
| C – Chemistry. Metallurgy | G – Physics |
| D – Textiles. Paper | H – Electricity |

МЕЖДУНАРОДНАЯ ПАТЕНТНАЯ КЛАССИФИКАЦИЯ

- | | |
|--|--|
| A – Удовлетворение жизненных потребностей человека | E – Строительство |
| B – Различные технологические процессы. Транспортирование | F – Механика. Освещение. Отопление. Оружие. Взрывные работы |
| C – Химия и металлургия | G – Физика |
| D – Текстиль и бумага | H – Электричество |

CODURILE NORMALIZATE ALE OMPI PENTRU IDENTIFICAREA TIPURILOR DE DOCUMENTE DE BREVET DE INVENȚIE, CONFORM NORMEI ST. 16

- A** – primul nivel de publicare: cerere de brevet de invenție publicată, neexaminată.
- B1** – al doilea nivel de publicare: cerere de brevet de invenție publicată, examinată (se aplică în cazul când documentul cu codul A n-a fost publicat).
- B2** – al doilea nivel de publicare: cerere de brevet de invenție publicată, examinată (se aplică în cazul când documentul cu codul A a fost publicat).
- C1** – al treilea nivel de publicare: descrierea brevetului de invenție (se aplică pentru publicare când documentul cu codul B1, B2 n-a fost publicat).
- C2** – al treilea nivel de publicare: descrierea brevetului de invenție (se aplică pentru publicarea care succedă documentul cu codul B1, B2).
- F1** – al doilea nivel de publicare: publicarea hotărârii de acordare a brevetului de invenție pe răspunderea solicitantului, fără examinarea în fond (se aplică pentru publicare când documentul cu codul A n-a fost publicat).
- F2** – al doilea nivel de publicare: publicarea hotărârii de acordare a brevetului de invenție pe răspunderea solicitantului, fără examinarea în fond (se aplică pentru publicarea care succedă documentul cu codul A).
- G1** – al treilea nivel de publicare: descrierea brevetului de invenție eliberat pe răspunderea solicitantului, fără examinarea în fond (se aplică pentru publicare când documentul cu codul F1, F2 n-a fost publicat).
- G2** – al treilea nivel de publicare: descrierea brevetului de invenție, eliberat pe răspunderea solicitantului, fără examinarea în fond (se aplică pentru publicarea care succedă documentul cu codul F1, F2).

WIPO NORMALIZED CODES FOR IDENTIFICATION OF THE KIND OF PATENT DOCUMENTS IN ACCORDANCE WITH THE STANDARD ST. 16

- A** – 1 st level of publication: published patent application, unexamined.
- B1** – 2 nd level of publication: published patent application, examined (is applied in case the A-coded document has not been published).
- B2** – 2 nd level of publication: published patent application, examined (A published).
- C1** – 3 rd level of publication: patent specification (B1, B2 not published).
- C2** – 3 rd level of publication: patent specification (B1, B2 published).
- F1** – 2 nd level of publication: publication of decision of granting a patent at the applicant's responsibility, without substantive examination (A not published).
- F2** – 2 nd level of publication: publication of decision of granting a patent at the applicant's responsibility, without substantive examination (A published).
- G1** – 3 rd level of publication: patent specification granted at the applicant's responsibility, without substantive examination (F1, F2 not published).
- G2** – 3 rd level of publication: patent specification granted at the applicant's responsibility, without substantive examination (F1, F2 published).

КОДЫ ВОИС ДЛЯ ИДЕНТИФИКАЦИИ РАЗЛИЧНЫХ ВИДОВ ОПУБЛИКОВАННЫХ ПАТЕНТНЫХ ДОКУМЕНТОВ В СООТВЕТСТВИИ СО СТАНДАРТОМ ST. 16 ВОИС

- A** – первый уровень публикации: опубликованная, не прошедшая экспертизу заявка на выдачу патента на изобретение.
- B1** – второй уровень публикации: опубликованная, прошедшая экспертизу заявка на выдачу патента на изобретение (применяется в публикациях, если документ с кодом A не был опубликован).
- B2** – второй уровень публикации: опубликованная, прошедшая экспертизу заявка на выдачу патента на изобретение (применяется в публикациях, которые следуют за публикациями с кодом A).
- C1** – третий уровень публикации: описание изобретения к патенту (применяется в публикациях, если документ с кодом B1, B2 не был опубликован).
- C2** – третий уровень публикации: описание изобретения к патенту (применяется в публикациях, которые следуют за публикациями с кодом B1, B2).
- F1** – второй уровень публикации: публикация решения о выдаче патента на изобретение под ответственность заявителя, без проведения экспертизы по существу (применяется в публикациях, если документ с кодом A не был опубликован).

- F2** – второй уровень публикации: публикация решения о выдаче патента на изобретение под ответственность заявителя, без проведения экспертизы по существу (применяется в публикациях, которые следуют за публикацией с кодом A).
- G1** – третий уровень публикации: описание изобретения к патенту, выданному под ответственность заявителя, без проведения экс-

пертизы по существу (применяется в публикациях, если документы с кодом F1, F2 не были опубликованы).

- G2** – третий уровень публикации: описание изобретения к патенту, выданному под ответственность заявителя, без проведения экспертизы по существу (применяется в публикациях, которые следуют за публикацией с кодом F1, F2).

CODURILE OMPI PENTRU CODIFICAREA TITLURILOR INFORMAȚIILOR REFERITOARE LA INVENȚII, PUBLICATE ÎN BULETINUL OFICIAL CONFORM NORMEI ST. 17

- | | |
|--|---|
| AZ1A Lista cererilor de brevet de invenție depuse, aranjate în ordinea numerelor de depozit | aranjate în ordinea alfabetică a numelor solicitanților (semestrial) |
| AZ1A Lista cererilor de brevet de invenție depuse, aranjate în ordinea claselor CIB | FF9A Brevete de invenție acordate |
| AZ1A Lista cererilor de brevet de invenție depuse, aranjate în ordinea alfabetică a numelor solicitanților | FF9A Lista brevetelor de invenție acordate, aranjate în ordinea numerelor de brevete (semestrial) |
| BZ9A Cereri de brevet de invenție publicate | FF9A Lista brevetelor de invenție acordate, aranjate în ordinea claselor CIB (semestrial) |
| BZ9A Lista cererilor de brevet de invenție publicate, aranjate în ordinea numerelor de depozit (semestrial) | FF9A Lista brevetelor de invenție acordate, aranjate în ordinea alfabetică a numelor inventatorilor (semestrial) |
| BZ9A Lista cererilor de brevet de invenție publicate, aranjate în ordinea claselor CIB (semestrial) | FF9A Lista brevetelor de invenție acordate, aranjate în ordinea alfabetică a numelor titularilor (semestrial) |
| BZ9A Lista cererilor de brevet de invenție publicate, | FG9A Lista brevetelor de invenție eliberate |

WIPO CODES ON CODING OF HEADINGS OF INFORMATION CONCERNING INVENTIONS MADE IN THE OFFICIAL BULLETIN OF INDUSTRIAL PROPERTY IN ACCORDANCE WITH THE STANDARD ST. 17

- | | |
|---|---|
| AZ1A Numerical index of filed patent applications | FF9A Granted patents for inventions |
| AZ1A Subject index of filed patent applications | FF9A Numerical index of granted patents for inventions (half-yearly) |
| AZ1A Name index of applicants of filed patent applications | FF9A Subject index of granted patents for inventions (half-yearly) |
| BZ9A Published patent applications | FF9A Name index of inventors of granted patents for inventions (half-yearly) |
| BZ9A Numerical index of published patent applications (half-yearly) | FF9A Name index of patent owners of granted patents for inventions (half-yearly) |
| BZ9A Subject index of published patent applications (half-yearly) | FG9A List of granted patents for inventions |
| BZ9A Name index of applicants of published patent applications (half-yearly) | |

**КОДЫ ВОИС ДЛЯ КОДИРОВАНИЯ ЗАГОЛОВКОВ ИНФОРМАЦИИ,
ОТНОСЯЩЕЙСЯ К ИЗОБРЕТЕНИЯМ, ПУБЛИКУЕМОЙ В ОФИЦИАЛЬНОМ
БЮЛЛЕТЕНЕ В СООТВЕТСТВИИ СО СТАНДАРТОМ ST. 17**

- | | |
|---|---|
| AZ1A Нумерационный указатель поданных заявок на патенты на изобретения | FF9A Заявки на патенты на изобретения, по которым приняты решения о выдаче патента |
| AZ1A Систематический указатель поданных заявок на патенты на изобретения | FF9A Нумерационный указатель заявок на изобретения, по которым приняты решения о выдаче патентов (полугодовой) |
| AZ1A Именной указатель поданных заявок на патенты на изобретения | FF9A Систематический указатель заявок на изобретения, по которым приняты решения о выдаче патентов (полугодовой) |
| BZ9A Опубликованные заявки на патенты на изобретения | FF9A Именной указатель авторов изобретений по заявкам, по которым приняты решения о выдаче патентов (полугодовой) |
| BZ9A Нумерационный указатель опубликованных заявок на патенты на изобретения (полугодовой) | FF9A Именной указатель владельцев патентов на изобретения, по заявкам на которые приняты решения о выдаче патентов (полугодовой) |
| BZ9A Систематический указатель опубликованных заявок на патенты на изобретения (полугодовой) | FG9A Перечень выданных патентов на изобретения |
| BZ9A Именной указатель опубликованных заявок на патенты на изобретения (полугодовой) | |

BZ9A Cereri de brevet / Applications on inventions / Заявки на изобретения

Publicarea în BOPI a cererilor de brevet de invenție asigură solicitantului o protecție provizorie în condițiile prevăzute de art. 26 din Legea nr. 461/1995 privind brevetele de invenție, modificată și completată prin legile nr. 788-XII din 26.03.1996, nr. 1079-XIV din 23.06.2000, nr. 1446-XV din 08.11.2002, nr. 469-XV din 21.11.2003, nr. 294-XV din 28.07.2004 și nr. 205-XVI din 28.07.2005. Descrierile cererilor de brevet de invenție, ale căror rezumate sunt publicate în numărul de față, se află în biblioteca AGEPI – accesibile publicului – și pot fi consultate direct sau se pot comanda copii, contra cost.

Datele privind depozitele internaționale înregistrate conform Tratatului PCT, la care Republica Moldova este parte, se publică în limba engleză în săptămânalul PCT GAZETTE. Săptămânalul, editat pe suport electronic, include datele bibliografice, rezumatul și desenele, după caz. Săptămânalul este expus în biblioteca AGEPI, accesibil publicului. Descrierile cererilor internaționale de brevet de invenție, ale căror rezumate sunt publicate în PCT GAZETTE, se află în biblioteca AGEPI, accesibile publicului, și pot fi consultate direct sau se pot comanda copii, contra cost.

Datele privind depozitele de brevete eurasiatice înregistrate conform Convenției privind brevetul eurasiatic, la care Republica Moldova este parte, se publică în limba rusă în Buletinul Oficiului Eurasiatic de Brevete (Бюллетень Евразийского Патентного Ведомства). Buletinul include datele bibliografice, rezumatul și desenele, după caz. Buletinul este expus în biblioteca AGEPI, accesibil publicului. Descrierile cererilor și ale brevetelor de invenție eurasiatice se află la biblioteca AGEPI.

Publication of patent applications in the BOPI, provides for the applicant a provisional protection in accordance with Article 26 of the Law on Patents for Inventions No 461/1995, amended and completed by the laws No 788-XII of March 26, 1996, No 1079-XIV of June 23, 2000, No 1446-XV of November 08, 2002, No 469-XV of November 21, 2003, No 294-XV of July 28, 2004 and No 205-XVI of July 28, 2005. Descriptions of the patent applications, the abstracts of which are published in this Official Bulletin issue, are available to the public in the AGEPI library and may be consulted directly or copies may be ordered for payment of an additional fee.

Data concerning the international applications under the PCT to which the Republic of Moldova is party, are published in English in the weekly PCT GAZETTE. The weekly published on the electronic carrier includes bibliographic data, abstracts and drawings, if necessary. The weekly is available for public in the AGEPI library. Descriptions of the international patent applications, the abstracts of which are published in the PCT GAZETTE are present in the AGEPI library, available for public, and may be consulted directly or copies may be ordered for payment of an additional fee.

Data concerning the Eurasian patent applications registered in accordance with the Eurasian Patent Convention (EAPC), to which the Republic of Moldova is party, are published in Russian in the Official Bulletin of the Eurasian Patent Office. It includes the bibliographic data, abstracts and drawings, if necessary. The Official Bulletin is also available for public in the AGEPI library. Descriptions of the Eurasian applications and patents for inventions are available in the AGEPI library.

Публикация заявок на изобретения в BOPI обеспечивает заявителю временную охрану на условиях, предусмотренных в ст. 26 Закона о патентах на изобретения № 461-XIII от 18 мая 1995 г., измененного и дополненного на основании законов № 788-XII от 26.03.1996 г., № 1079-XIV от 23.06.2000 г., № 1446-XV от 08.11.2002 г., № 469-XV от 21.11.2003 г., № 294-XV от 28.07.2004 г. и № 205-XVI от 28.07.2005 г. Описания к заявкам на патенты на изобретения, рефераты которых опубликованы в BOPI, находятся в читальном зале библиотеки AGEPI, общедоступны для ознакомления, а за дополнительную плату могут быть заказаны их копии.

Сведения о международных заявках, зарегистрированных в соответствии с Договором о патентной кооперации (PCT), участницей которого является Республика Молдова, публикуются на английском языке в еженедельнике PCT GAZETTE. В еженедельнике, изданном на электронном носителе, приводятся библиографические данные, реферат и, если необходимо, чертеж. Еженедельник общедоступен в библиотеке AGEPI. Описания к международным заявкам на патенты на изобретения, рефераты которых опубликованы в PCT GAZETTE, находятся в читальном зале библиотеки AGEPI, общедоступны для ознакомления, а за дополнительную плату могут быть заказаны их копии.

Сведения о заявках на выдачу евразийских патентов в соответствии с Евразийской патентной конвенцией, участницей которой является Республика Молдова, публикуются на русском языке в Бюллетене Евразийского патентного ведомства. В Бюллетене приводятся библиографические данные, реферат и, если необходимо, чертеж. Бюллетень общедоступен в библиотеке AGEPI. Описания к евразийским заявкам и патентам на изобретения находятся в фонде библиотеки AGEPI.

(21) a 2004 0158 (13) A

(51)⁷ A 01 F 25/14

(22) 2004.06.29

(71)(72) PANAȘESCU Ion, MD

(54) **Procedeu și instalație pentru prelucrarea complexă a materiei prime**

(57) Procedeu de prelucrare complexă a materiei prime constă în prelucrarea dublă laminară și dublă turbulentă a stratului subțire reglabil de produse cu impulsuri repetate de curent electric în formă de undă mobilă și în formă de undă de șoc pentru distrugerea totală garantată a celulelor și sterilizare concomitent cu impulsuri repetate de presiune pentru stoarcerea totală și garantată a lichidului din ele.

Instalația pentru realizarea procedeeului conține un corp 3 cilindric ermetic integru și/sau perforat acoperit cu o manta, în interiorul căruia este montată concentric o osie 4 integră și/sau perforată, pe suprafața exterioară a osiei și pe suprafața interioară a corpului 3 elicoidal și/sau inelar sunt asamblate tuburi elastice și/sau armonice și camere 6, 12 intermediare separate elastice și/sau armonice dielectrice.

Revendicări: 2

Figuri: 1

*
* *

(54) **Process and installation for complex processing of the raw material**

(57) The process for complex processing of the raw material consists in the double laminar and double turbulent processing of a thin regulable layer of products with repeated pulses of electric current in the form of mobile wave and in the form of impulse wave for complete guaranteed destruction of the cells and sterilization concomitantly with the repeated pressure pulses for complete and guaranteed liquid squeezing out of them.

The installation for realization of the process contains a hermetic cylindrical one-piece and/or perforated body 3, covered with an enclosure, inside which there is concentrically installed a one-piece and/or perforated axle 4, onto the external surface of the axle and onto the internal surface of the body 3 helically and/or ring-like there are mounted elastic and/or harmonic-like pipes and separating intermediate elastic and/or harmonic-like dielectric chambers 6, 12.

Claims: 2

Fig.: 1

*
* *

(54) **Способ и устройство для комплексной переработки сырья**

(57) Способ комплексной переработки сырья заключается в двойной ламинарной переработке и двойной турбулентной переработке тонкого регулируемого слоя продуктов с повторяемыми импульсами электрического тока в форме мобильной волны и в форме импульсной волны для полного гарантированного разрушения клеток и стерилизации одновременно с повторяемыми импульсами давления для полного и гарантированного отжима жидкости из них. Установка для осуществления способа содержит герметизированный цельный и/или перфорированный корпус 3 цилиндрической формы, покрытый кожухом, внутри которого концентрически установлена цельная и/или перфорированная ось 4, на наружной поверхности оси и на внутренней поверхности корпуса 3 винтообразно и/или кольцеобразно смонтированы упругие и/или гармоникообразные трубы и разделительные промежуточные упругие и/или гармоникообразные диэлектрические камеры 6, 12.

П. формулы: 2

Фиг.: 1

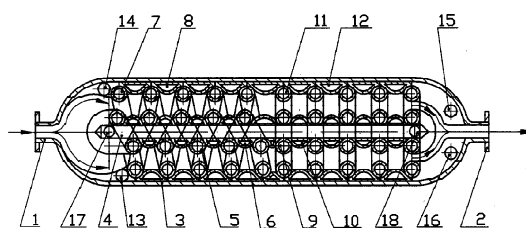

(21) a 2004 0154 (13) A

(51)⁷ A 44 C 21/00

(22) 2004.06.23

(71)(72) CUHARCIUC Igor, MD

(74) MARGINE Ion

(54) **Fișă din masă plastică**

(57) Invenția se referă la fișe, ce servesc ca mijloc de achitare în domeniile în care este posibilă plata automatizată, ca fișă de joc pentru cazinouri, având un înalt grad de protecție.

Fișa reprezintă un corp din masă plastică în formă de disc (1), omogen după structura sa fizică. Cele trei zone colorate în diferite culori (5, 6, 7), clar distincte între ele, cuprind fețele fișei (2) și conțin amprente în basorelief (4) pe una sau pe ambele fețe.

Revendicări: 2

Figuri: 2

*
* *

(54) **Plastic counter**

- (57) The invention relates to a disk-shaped counter serving as payment means in those fields, permitting the automated payment, as game fish for casino with high protection degree. The counter represents a plastic disk-shaped body (1), homogenous by its physical structure. The three coloured in different colours zones (5, 6, 7) with clear borders between them, embrace the counter's sides (2) and contain bas-relief imprints (4) onto one or both sides.

Claims: 2

Fig.: 2

*
* *

(54) **Пластиковый жетон**

- (57) Изобретение относится к жетону, служащему в качестве средства погашения в тех областях, которые позволяют автоматизированную оплату, к игровому жетону для казино с высокой степенью защиты. Жетон представляет пластмассовый дискообразный корпус (1), однообразный по своей физической структуре. Три окрашенные в различные цвета зоны (5, 6, 7) четко разделены между собой, включают стороны жетона (2) и содержат барельефные отпечатки (4) на одной или обеих сторонах.

П. формулы: 2

Фиг.: 2

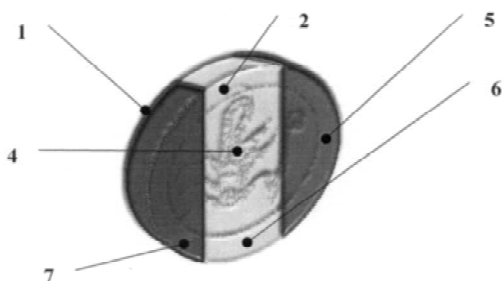

(21) a 2004 0004 (13) A

(51)⁷ A 61 B 17/56; A 61 K 35/54; A 61 P 19/02

(22) 2003.12.25

(71) UNIVERSITATEA DE STAT DE MEDICINĂ ȘI FARMACIE "NICOLAE TESTEMIȚANU" DIN REPUBLICA MOLDOVA, MD

(72) NACU Viorel, MD; CIOBANU Pavel, MD; GORNEA Filip, MD; BEȚIȘOR Vitalie, MD; REVUȚCHI Anatol, MD; TOPOR Boris, MD

(74) VOZIANU Maria

(54) **Metodă de tratament al artrozelor deformante**

- (57) Invenția se referă la medicină, și anume la traumatologie și ortopedie.

Metoda solicitată include administrarea intra-articulară a culturii celulare primare embrionare, o dată sau repetat la 3 luni după transplantare, câte 60...80 mln de celule în 4 ml de suspensie.

Revendicări: 1

*
* *

(54) **Method of deforming arthroses treatment**

- (57) The invention refers to medicine, namely to traumatology and orthopedics.

The claimed method includes intra-articular administration of the embryonal primary cell culture, once or repeatedly within 3 months after transplantation, for 60...80 mln of cells in 4 ml of suspension.

Claims: 1

*
* *

(54) **Метод лечения деформирующих артрозов**

- (57) Изобретение относится к медицине, а именно к травматологии и ортопедии.

Заявленный метод включает внутрисуставное введение культуры первичных эмбриональных клеток, однократно или повторно через 3 месяца после трансплантации по 60...80 млн клеток в 4 мл суспензии.

П. формулы: 1

(21) a 2004 0183 (13) A

(51)⁷ B 23 B 51/02, 51/12

(22) 2004.07.19

(71)(72) RASSOHIN Ion, MD

(54) **Burghiu și susținătorul lui**

(57) Invenția se referă la domeniul construcției de mașini-unelte, în particular la mașini pentru găurit.

Burghiul conține partea de lucru (1) și o coadă cilindrică (3) cu o teșitură, executată pe ea. Susținătorul burghiului include un corp (5) și o coadă conică (10). În corpul (5) este executată o gaură cilindrică centrală (6), în care este montată coada (3) burghiului, fixată cu șuruburi (7, 8), amplasate în peretele lateral al corpului (5).

Revendicări: 2

Figuri: 2

*
* *

(54) **Drill and holder thereof**

(57) The invention relates to the machine-tool industry, in particular to the drilling machines.

The drill contains a working part (1) and a cylindrical shank (3) with a flat made therein. The drill holder includes a body (5) and a conic shank (10). Into the body (5) there is made a central cylindrical hole (6), wherein there is installed the drill's shank (3), fixed by screws (7, 8), placed into the lateral wall of the body (5).

Claims: 2

Fig.: 2

*
* *

(54) **Сверло и его держатель**

(57) Изобретение относится к станкостроению, в частности к станкам для сверления.

Сверло содержит рабочую часть (1) и цилиндрический хвостовик (3) с выполненной на нем лыской. Держатель сверла включает корпус (5) и конический хвостовик (10). В корпусе (5) выполнено центральное цилиндрическое отверстие (6), в котором установлен хвостовик (3) сверла, закрепляемый винтами (7, 8), расположенными в боковой стенке корпуса (5).

П. формулы: 2

Фиг.: 2

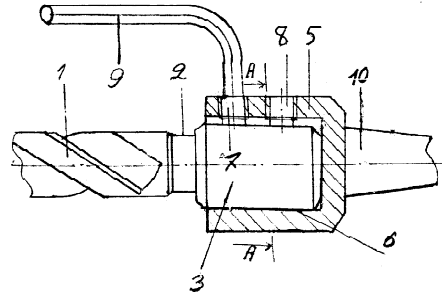

(21) **a 2005 0237 (13) A**

(51)⁷ **C 08 J 9/00, 9/232, 3/20**

(22) 2003.10.02

(31) 203 07 608.7

(32) 2003.05.15

(33) DE

(85) 2005.08.15

(86) PCT/EP03/010966, 2003.10.02

(87) WO2004/065468, A1 2004.08.05

(71) DEUTSCHE AMPHIBOLIN-WERKE VON ROBERT MURJAHN STIFTUNG & CO KG, DE
(72) JAGER, Jürgen, DE; WAGNER, Frank, DE; SCHMITT, Günter, DE; TREIBER, Christian, DE
(74) ANDRIEȘ Ludmila

(54) **Material spongios izolant**

(57) Invenția se referă la un material obținut din particule de polimer stirenice pigmentate și apigmentate 2 expansibile. Materialul 3 poate fi utilizat, de preferință, pentru plăcile termozolante plate și, respectiv, pentru izolarea clădirilor sau pentru alte întrebuițări. În afară de aceasta, folosirea materialului ameliorează izolația acustică.

Revendicări:11

Figuri: 1

*
* *

(54) **Insulating foamed material**

(57) The invention relates to a material obtained from expansible pigmented and nonpigmented particles 2 of styrene polymer. The material 3 may be used, preferably, for the flat heat-insulating plates and, correspondingly, for isolation of buildings or other use. Moreover, use of the material improves the sound-proofing.

Claims: 11

Fig.: 1

*
* *

- (54) **Вспененный изоляционный материал**
 (57) Изобретение относится к материалу, полученному из пигментированных и непигментированных расширяемых частиц 2 стиролового полимера. Материал 3 может быть использован преимущественно для плоских теплоизоляционных плит и, соответственно, для изоляции зданий или другого применения. Кроме того, применение материала улучшает звукоизоляцию.

П. формулы: 11

Фиг.: 1

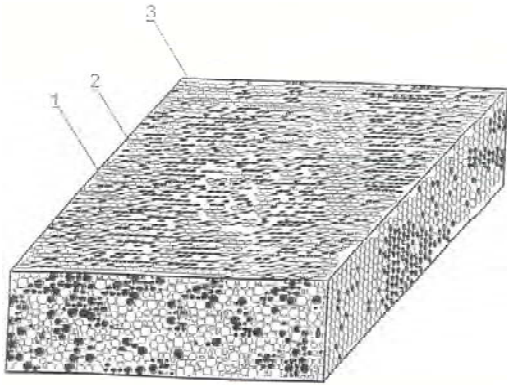

- (21) **a 2004 0246 (13) A**
 (51)⁷ **F 03 G 3/00**
 (22) 2004.10.04
 (31) a 2004 0056
 (32) 2004.03.04
 (33) MD
 (71)(72) SINIGUR Ion, MD; SINIGUR Veaceslav, MD
 (54) **Motor gravitațional**
 (57) Invenția se referă la energetică, și anume la motoare ce transformă forțele de gravitație în energie mecanică.
 Motorul gravitațional conține un rotor (3) cu greutatea (8), așezat pe un ax orizontal fix (2), și un mecanism de deplasare radială a greutăților. Greutățile sunt amplasate uniform pe circumferința rotorului cu posibilitatea de deplasare și fixare pe ghidaje (7). Mecanismul de deplasare a greutăților conține o rolă (6) montată rigid pe axul rotorului și care acționează periodic asupra unor pârghii (25), legate cinematic prin mecanisme-paralelogram (15) cu greutatea.

Revendicări: 1

Figuri: 8

*
* *

- (54) **Gravitational motor**
 (57) The invention relates to the power engineering, namely to motors transforming the gravitational forces into mechanical energy.
 The gravitational motor contains a rotor (3) with loads (8) located onto a fixed horizontal axle (2), and a mechanism for loads radial movement. The loads are uniformly placed round the rotor's circle with the possibility of moving and fixing onto guides (7). The mechanism for loads movement contains rigidly mounted onto the rotor's axle a roller (6), acting periodically on levers (25), which are kinematically connected through parallelogram mechanisms (15) to the loads.

Claims: 1

Fig.: 8

*
* *

- (54) **Гравитационный двигатель**
 (57) Изобретение относится к энергетике, а именно к двигателям, которые преобразуют гравитационные силы в механическую энергию.
 Гравитационный двигатель содержит ротор (3) с грузами (8), расположенный на горизонтальной неподвижной оси (2), и механизм радиального перемещения грузов. Грузы расположены равномерно по окружности ротора с возможностью перемещения и фиксации на направляющих (7). Механизм перемещения грузов содержит жестко смонтированный на оси ротора ролик (6), воздействующий периодически на рычаги (25), которые кинематически соединены через параллелограммные механизмы (15) с грузами.

П. формулы: 1

Фиг.: 8

(21) a 2004 0246 (13) A

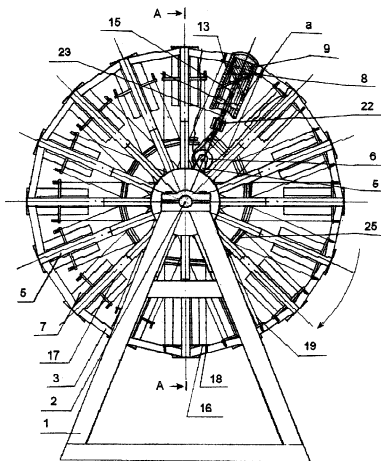

molecules at the creation of the reverse population of the quantum levels, increasing the productivity, diminishing the complexity and power expenses in the realization process, as well as minimizing the ecological problems. Said result is attained by using a specially contoured nozzle consisting of a confuser and a diffuser and communicating both the flux as a whole and its separate tubes of current a rotary-translational motion.

Claims: 1

*
* *

(21) a 2004 0114 (13) A

(51)⁷ F 15 D 1/08; H 01 S 3/0979

(22) 2004.05.12

(71)(72) COLESNIC Rustem, MD

(54) **Procedeu hidrodinamic de obținere a populației inverse a nivelurilor de rotație în mediile moleculare continui fluide**

(57) Invenția se referă la gazodinamica fizică, chimia plasmei, proceselor de obținere a energiei și electronica cuantică.

Rezultatul constă în creșterea eficacității schimbului oscilatoriu de rotație dintre molecule la crearea populației inverse a nivelurilor cuantice, creșterea productivității, diminuarea gradului de complexitate și consumului de energie în procesul de realizare, precum și minimalizarea problemelor ecologice. Acest rezultat se obține utilizând un ajutoraj de un profil special ce constă dintr-un confuzor și un difuzor și comunicând o mișcare alternativă de translație atât fluxului în întregime, cât și aparte tuburilor lui de curent.

Revendicări: 1

*
* *

(54) **Hydrodynamic process for obtaining reverse population of the rotary levels in the fluid continuous molecular media**

(57) The invention relates to the physical gas dynamics, plasma chemistry, processes for power obtaining and quantum electronics. The result consists in increasing the efficiency of the vibration-rotation exchange between the

(54) **Гидродинамический способ получения инверсной заселенности вращательных уровней в текучих сплошных молекулярных средах**

(57) Изобретение относится к физической газодинамике, химии плазмы, процессам получения энергии и квантовой электроники.

Результат состоит в повышении эффективности колебательно-вращательного обмена между молекулами при создании инверсной заселенности квантовых уровней, повышении производительности, снижении сложности и энергозатрат при реализации, а также уровня экологических проблем. Этот результат достигается путем применения специально профилированного сопла, состоящего из конфузорной и диффузорной частей и придания вращательно-поступательного движения как потоку в целом, так и его отдельным трубкам тока.

П. формулы: 1

(21) a 2004 0157 (13) A

(51)⁷ F 16 H 1/32

(22) 2004.06.28

(71) UNIVERSITATEA TEHNICĂ A MOLDOVEI, MD

(72) BOSTAN Ion, MD; DULGHERU Valeriu, MD; DICUSARĂ Ion, MD

(54) **Mecanism de acționare**

(57) Invenția se referă la mecanisme de acționare. Mecanismul de acționare include carcasa 1, în peretele lateral executat concav-sferic al căreia este montat un număr par de electromagneți 2. În corpul 1 este montat satelitul 3 conținând coroanele dințate 4 și 5, pe supra-

fața exterioară sferică a căruia sunt instalați magneți permanenți 6, numărul cărora este egal cu numărul electromagneților 2, roata dințată centrală fixă 7, roata dințată centrală mobilă 8, suportul sferic 9, legat cu arborele condus 10. Mecanismul este dotat cu un sistem numeric 11 de comandă.

Revendicări: 1

Figuri: 1

*
* *

(54) **Operating mechanism**

(57) The invention relates to the operating mechanisms.

The operating mechanism includes a body 1, into the concave-spherical lateral wall of which there is mounted an even number of electromagnets 2. Into the body 1 there is mounted a satellite gear 3, containing the gear rings 4 and 5, onto the external spherical surface of which there are mounted permanent magnets 6, the number of which is equal to the number of electromagnets 2, a fixed central gear-wheel 7, a mobile central gear-wheel 8, a spherical support 9, coupled with the driven shaft 10. The mechanism is provided with a numeric control system 11.

Claims: 1

Fig.: 1

*
* *

(54) **Привод**

(57) Изобретение относится к приводным механизмам.

Приводной механизм включает корпус 1, в выполненной сферической вогнутой боковой стенке которого закреплено четное число электромагнитов 2. В корпусе 1 смонтирован сателлит 3, содержащий зубчатые венцы 4 и 5, на наружной сферической поверхности которого смонтированы постоянные магниты 6, число которых равно числу электромагнитов 2, неподвижное центральное зубчатое колесо 7, подвижное центральное зубчатое колесо 8, сферическая опора 9, связанная с ведомым валом 10. Механизм снабжен и системой числового управления 11.

П. формулы: 1

Фиг.: 1

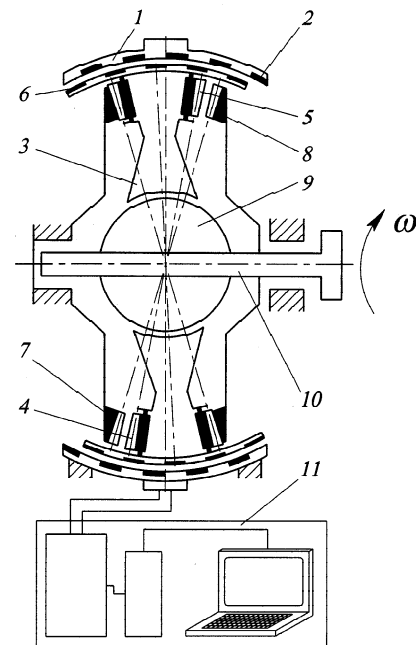

(21) a 2004 0108 (13) A

(51)⁷ H 02 H 3/16

(22) 2004.05.07

(71) FIRMA ȘTIINȚIFICĂ DE PRODUCERE "STAM" S.R.L., MD

(72) USENCO Vladimir, MD; CAZAC Grigore, MD

(54) **Dispozitiv de decuplare de protecție**

(57) Invenția se referă la dispozitivele de comutare destinate protecției omului și animalelor contra electrocutării.

Dispozitivul include un traductor de curent de scurgere 1, un amplificator preliminar 2, un comparator 3, un ansamblu de reținere în timp 4, o cheie-tiristor VS1, un releu intermediar P2 – toate unite consecutiv, precum și un demaror magnetic P1. Bobina releului intermediar P2 este șuntată cu limitatorul de tensiune V2.

Revendicări: 1

Figuri: 3

*
* *

(54) **Device for protective disconnection**

(57) The invention relates to the commutation devices meant for man and animal protection from electrocution.

The device contains a leakage current transducer 1, a preamplifier 2, a comparator 3, a time delay point 4, a thyristor-switch VS1, a pilot relay P2, all being connected in series, as well as a magnetic starter P1. The coil of the pilot relay P2 is bay-passed with the voltage limiter V2.

Claims: 1

Fig.: 3

*
* *

(54) **Устройство защитного отключения**

(57) Изобретение относится к коммутационным устройствам, предназначенным для защиты человека и животного от поражения электрическим током.

Устройство содержит последовательно соединенные датчик тока утечки 1, предварительный усилитель 2, компаратор 3, узел временной задержки 4, тиристорный ключ VS1, промежуточное реле P2, а также магнитный пускатель P1. Катушка промежуточного реле P2 зашунтирована ограничителем напряжения V2.

П. формулы: 1

Фиг.: 3

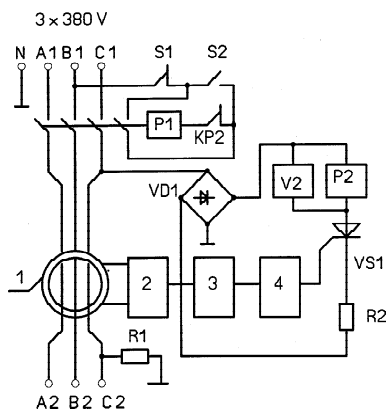

destinate protecției omului și animalelor contra electrocutării, precum și protecției la deconectarea uneia din fazele instalațiilor electrotehnice.

Dispozitivul include un traductor al curentului de scurgere 1, un amplificator preliminar 2, un comparator 3, un ansamblu de reținere în timp 4, o cheie-tiristor 5, un releu preliminar P2 – toate unite consecutiv. Între ieșirile lineare A2, B2, C2 ale dispozitivului și conductorul neutru N sunt conectate suplimentar rezistoarele R1, R2, R3 cu potențial egal.

Revendicări: 1

Figuri: 1

*
* *

(54) **Device for three-phase network control**

(57) The invention relates to the commutation devices meant for man and animal protection from electrocution, as well as for protection from disconnection of one of the phases of the electrotechnical installations.

The device contains a leakage current transducer 1, a preamplifier 2, a comparator 3, a time delay point 4, a thyristor-switch 5, a pilot relay P2, all being connected in series. Between the linear outputs A2, B2, C2 of the device and the neutral wire N there are additionally connected the resistors of equal potential R1, R2, R3.

Claims: 1

Fig.: 1

*
* *

(54) **Устройство контроля трехфазной сети**

(57) Изобретение относится к коммутационным устройствам, которые предназначены для защиты человека и животных от поражения электрическим током, а также для защиты от отключения одной из фаз электротехнических установок.

Устройство содержит последовательно соединенные датчик тока утечки 1, предварительный усилитель 2, компаратор 3, узел временной задержки 4, тиристорный ключ 5, промежуточное реле P2. Между линейными выходами A2, B2, C2 устройства и нулевым проводом N дополнительно подключены сопротивления одинакового потенциала R1, R2, R3.

(21) a 2004 0129 (13) A

(51)⁷ H 02 H 3/16

(22) 2004.05.21

(71) FIRMA ȘTIINȚIFICĂ DE PRODUCERE "STAM" S.R.L., MD

(72) USENCO Vladimir, MD; CAZAC Grigore, MD

(54) **Dispozitiv de control al rețelei trifazice**

(57) Invenția se referă la dispozitive de comutare,

П. формулы: 1
Фиг.: 1

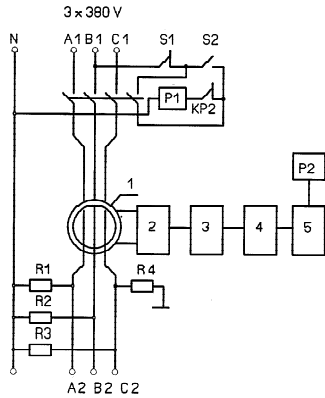

- (21) a 2004 0134 (13) A
 (51)⁷ H 02 H 3/16
 (22) 2004.05.28
 (71) FIRMA ȘTIINȚIFICĂ DE PRODUCERE "STAM" S.R.L., MD
 (72) USENCO Vladimir, MD; CAZAC Grigore, MD
 (54) **Dispozitiv de control al rețelei trifazice**
 (57) Invenția se referă la dispozitive de comutare, destinate protecției omului și animalelor contra electrocutării, precum și protecției la deconectarea uneia din fazele instalațiilor electrotehnice.

Dispozitivul include un traductor de curent 1, un amplificator preliminar 2, un comparator 3, un ansamblu de reținere în timp 4, o cheie-tiristor 5 – toate unite consecutiv, precum și un releu executiv P1. Între cheia-tiristor 5 și releul executiv P1 este introdus un optocuplu 6 și un simistor VS1 cu capacitate de sarcină sporită.

Revendicări: 1
Figuri: 1

*
* *

- (54) **Device for three-phase network control**
 (57) The invention relates to the commutation devices meant for man and animal protection from electrocution, as well as for protection from disconnection of one of the phases of the electrotechnical installations.
 The device contains a current transducer 1, a preamplifier 2, a comparator 3, a time delay point 4, a thyristor-switch 5, all being connected in series, as well as a final-control relay P1.

Between the thyristor-switch 5 and the final-control relay P1 there are connected an optocouple 6 and a triac VS1 with increased load-carrying capacity.

Claims: 1
Fig.: 1

*
* *

- (54) **Устройство контроля трехфазной сети**
 (57) Изобретение относится к коммутационным устройствам, предназначенным для защиты человека и животных от поражения электрическим током, также для защиты от отключения одной из фаз электротехнических установок.
 Устройство содержит последовательно соединенные датчик тока 1, предварительный усилитель 2, компаратор 3, узел временной задержки 4, тиристорный ключ 5, а также и исполнительное реле P1. Между тиристорным ключом 5 и исполнительным реле P1 включены оптопара 6 и симистор VS1 с повышенной нагрузочной способностью.

П. формулы: 1
Фиг.: 1

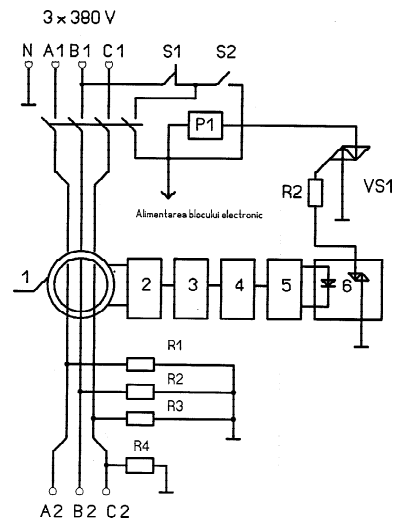

- (21) a 2004 0141 (13) A
 (51)⁷ H 03 G 3/34, 3/32
 (22) 2004.06.02
 (71)(72) COVALENCO Ion, MD

(54) **Metodă și dispozitiv de atenuare a sunetului în aparatele audio pentru vehicule**

(57) Invenția se referă la echipamentul vehiculelor și poate fi utilizată în sistemele lor audio. Metoda constă în deblocarea canalului audio la o viteză predeterminată a vehiculului. Dispozitivul de atenuare a sunetului în aparatele audio pentru vehicule include un microprocesor 1, un detector al vitezei vehiculului 3 conectat la el și un comutator 2, unit cu o sursă a semnalului audio 4 și cu un amplificator 5, unit cu difuzorul 6.

Revendicări: 5
Figuri: 3

*
* *

(54) **Method and device for sound muting in the audio apparatuses for vehicles**

(57) The invention relates to the vehicle equipment and may be used in their audio systems. The method consists in unblocking the audio channel at a predetermined speed of the vehicle. The device for sound muting in the audio apparatuses for vehicles includes a microprocessor 1, a vehicle speed detector 3 connected thereto and a switch 2 connected to a source of the audio signal 4 and with an amplifier 5, connected to a diffuser 6.

Claims: 5
Fig.: 3

*
* *

(54) **Метод и устройство приглушения звука в аудио аппаратах для автомобилей**

(57) Изобретение относится к оборудованию автомобилей и может быть использовано в их аудиосистемах.

Метод состоит в деблокировании аудио-канала при установленной скорости автомобиля.

Устройство приглушения звука аудио канала в аудио аппаратах для автомобилей содержит микропроцессор 1, подключенный к нему детектор скорости автомобиля 3 и переключатель 2, который соединен с источником аудиосигнала 4 и усилителем 5, соединенным с диффузором 6.

П. формулы: 5
Фиг.: 3

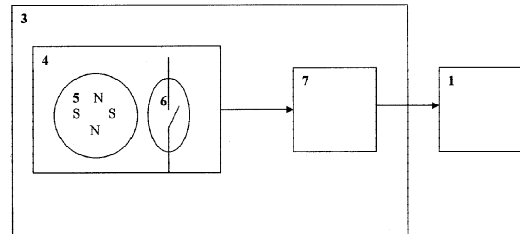

FF9A Brevete de invenție acordate / Granted patents on inventions / Изобретения, по которым приняты решения о выдаче патентов

Oricare persoană interesată are dreptul să ceară, în scris și motivat, la AGEPI revocarea în tot sau în parte a hotărârii de acordare a brevetului în termen de 6 luni de la 31 decembrie 2005 pentru neîndeplinirea cel puțin a uneia dintre condițiile prevăzute de art. 4-8 din Legea nr. 461/1995 privind brevetele de invenție, modificată și completată prin legile nr. 788-XII din 26.03.1996, nr. 1079-XIV din 23.06.2000, nr. 1446-XV din 08.11.2002, nr. 469-XV din 21.11.2003, nr. 294-XV din 28.07.2004 și nr. 205-XVI din 28.07.2005.

Any person concerned may file with the AGEPI a written reasoned declaration of opposition to any decision to grant a patent within six months as from December 31, 2005 if any one of the conditions set out in Articles 4 to 8 of the Law on Patents for Inventions No 461/1995, amended and completed by the laws No 788-XII of March 26, 1996, No 1079-XIV of June 23, 2000, No 1446-XV of November 08, 2002, No 469-XV of November 21, 2003, No 294-XV of July 28, 2004 and No 205-XVI of July 28, 2005.

Любое заинтересованное лицо вправе подать в AGEPI в письменном виде мотивированное ходатайство о полном или частичном аннулировании решения о выдаче патента в течение 6 месяцев с 31 декабря 2005 г., если не было выполнено хотя бы одно из условий, предусмотренных статьями 4-8 Закона о патентах на изобретения № 461-XIII от 18 мая 1995 г., измененного и дополненного на основании законов № 788-XII от 26.03.1996 г., № 1079-XIV от 23.06.2000 г., № 1446-XV от 08.11.2002 г., № 469-XV от 21.11.2003 г., № 294-XV от 28.07.2004 г. и № 205-XVI от 28.07.2005 г.

- (11) **2923 (13) F1**
 (51)⁷ **A 01 G 1/00, 7/06; A 01 N 35/06, 37/42**
 (21) a 2005 0087
 (22) 2005.03.28
 (71)(73) INSTITUTUL DE FIZIOLOGIE A PLANTELOR
 AL ACADEMIEI DE ȘTIINȚE A REPUBLICII
 MOLDOVA, MD
 (72) BUJOREANU Nicolae, MD; TUDORACHE
 Gheorghe, MD; PÂNTEA Maria, MD; CHIRILOV
 Eleonora, MD

- (54) **Procedeu de tratare a mărului**
 (57) Invenția se referă la agricultură, și anume la un procedeu de tratare a mărului și poate fi aplicată pentru sporirea cantității mugurilor de rod.
 Procedeu, conform invenției, include tratarea extraradiculară a pomilor peste 2 săptămâni după înflorire cu soluție apoasă de 3,5-dioxo-4-propionilciclohexancarboxilat de calciu de 0,15%, consumul total fiind de 800...1000 L/ha. Rezultatul constă în intensificarea proceselor de formare a mugurilor de rod în perioada de vegetație.

Revendicări: 1

*
 * *

- (54) **Process for apple-tree treatment**
 (57) The invention refers to agriculture, namely to the apple-tree treatment and may be applied for increasing the number of fruit buds.
 The process, according to the invention, includes the extraroot treatment of the trees within 2 weeks after flowering with 0,15% aqueous solution of 3,5-dioxo-4-propionylcyclohexanecarboxylate of calcium, the total consumption being of 800...1000 L/ha.
 The result consists in intensifying the processes for fruit bud formation in the vegetation period.

Claims: 1

*
 * *

- (54) **Способ обработки яблони**
 (57) Изобретение относится к сельскому хозяйству, а именно к обработке яблони и может быть применено для увеличения количества плодовых почек.
 Способ, согласно изобретению, включает внекорневую обработку деревьев через 2

недели после цветения 0,15% водным раствором 3,5-диоксо-4-пропионилциклогексанкарбоксилата кальция, с общим расходом 800...1000 л/га.
 Результат состоит в интенсификации процессов образования плодовых почек в период вегетации.

П. формулы: 1

- (11) **2924 (13) F1**
 (51)⁷ **A 01 G 7/06, 17/02; A 01 N 43/08, 43/12**
 (21) a 2005 0100
 (22) 2005.04.06
 (71)(73) INSTITUTUL DE FIZIOLOGIE A PLANTELOR
 AL ACADEMIEI DE ȘTIINȚE A REPUBLICII
 MOLDOVA, MD; INSTITUTUL DE GENETICĂ AL
 ACADEMIEI DE ȘTIINȚE A REPUBLICII
 MOLDOVA, MD
 (72) CHIRILOV Alexandru, MD; CHINTEA Pavel, MD;
 TOMA Simion, MD; HARCUIUC Oleg, MD;
 COZMIC Raisa, MD; BAȘTOVAIA Svetlana, MD;
 ȘVEȚ Ștefan, MD

- (54) **Procedeu de tratare a viței de vie**
 (57) Invenția se referă la agricultură, și anume la viticultură, și poate fi aplicată la cultivarea viței de vie.
 Procedeu de tratare a viței de vie, conform invenției, include tratarea extraradiculară a plantelor cu 8...10 zile până la înflorirea în masă cu soluție apoasă de glicozidă steroidică 3-O-[[β-D-glucopiranozil(1→4)]-β-D-glucopiranozil(1→3)]-β-D-galactopiranozidă-(25R)-5α-furostan-3β,22α,26-triol-[26-O-β-D-glucopiranozidă] de 0,0001...0,005%, consumul total fiind de 0,25...0,30 L/plantă.
 Rezultatul constă în majorarea conținutului de zahăr în boabe, micșorarea acidității lor și sporirea masei strugurilor.

Revendicări: 1

*
 * *

- (54) **Process for vine treatment**
 (57) The invention refers to agriculture, namely to viticulture, and may be applied in the cultivation of vine.
 The process for vine treatment, according to the invention, includes the extraroot treatment of plants 8...10 days before the mass flowering

with 0,0001...0,005% aqueous solution of steroid glycoside 3-O-[[β-D-glucopyranosyl (1→4)]-β-D-glucopyranosyl(1→3)]-β-D-galactopyranoside)-(25R)-5α-furostan-3β,22α,26-triol-[26-O-β-D-glucopyranoside], the total consumption being of 0,25...0,30 L/plant.

The result consists in increasing the content of sugar in the grape berries, in reducing the acidity thereof and in increasing the mass of the grapes.

Claims: 1

*
* *

(54) **Способ обработки винограда**

(57) Изобретение относится к сельскому хозяйству, а именно к виноградарству, и может быть применено при выращивании винограда.

Способ обработки винограда, согласно изобретению, включает внекорневую обработку растений за 8...10 дней до массового цветения 0,0001...0,005%-ным водным раствором стероидного гликозида 3-O-[[β-D-глюкопиранозил(1→4)]-β-D-глюкопиранозил(1→3)]-β-D-галактопиранозид)-(25R)-5α-фураностан-3β,22α,26-триол-[26-O-β-D-глюкопиранозид] при общем расходе 0,25...0,30 л/растение.

Результат состоит в увеличении содержания сахара в ягодах, снижении их кислотности и в увеличении массы гроздей.

П. формулы: 1

(11) **2925 (13) F1**

(51)⁷ **A 01 H 4/00; C 12 N 1/20; C 12 R 1/39**

(21) а 2005 0149

(22) 2005.05.24

(71)(73) INSTITUTUL DE GENETICĂ AL ACADEMIEI DE ȘTIINȚE A REPUBLICII MOLDOVA, MD

(72) COREȚCHI Liuba, MD; EMNOVA Ecaterina, MD; BUDAC Alexandr, MD; CECHIRLAN Natalia, MD

(54) **Procedeu de obținere a calusului de soia**

(57) Invenția se referă la biotehnologie, și anume la un procedeu de obținere a calusului de soia. Procedeu revendicat include inocularea embrionilor imaturi de soia pe mediul nutritiv *Gamborg*, în care se introduce suplimentar

lichidul cultural al tulpinii de bacterii *Pseudomonas fluorescens* diluat cu apă în proporție de 1:199 în cantitate de 0,8...8,0 ml/L.

Rezultatul invenției constă în majorarea frecvenței formării de calus și biomasei calusului de soia.

Revendicări: 1

*
* *

(54) **Process for soya callus obtaining**

(57) The invention refers to biotechnology, namely to a process for soya callus obtaining.

The claimed process includes inoculation of soya immature embryos on the nutrient medium *Gamborg*, where supplementary is introduced the cultural fluid of the *Pseudomonas fluorescens* bacteria strain dissolved with water in the ratio of 1:199 in the quantity of 0,8...8,0 ml/L.

The result of the invention consists in increasing the callusing frequency and the soya callus biomass.

Claims: 1

*
* *

(54) **Способ получения каллуса сои**

(57) Изобретение относится к биотехнологии, в частности к способу получения каллуса сои. Заявленный способ включает инокуляцию незрелых зародышей сои на питательную среду *Gamborg*, в которую дополнительно вводят культуральную жидкость штамма бактерий *Pseudomonas fluorescens*, разведенную водой в соотношении 1:199 в количестве 0,8...8,0 мл/л.

Результат изобретения состоит в повышении частоты каллусообразования и биомассы каллуса сои.

П. формулы: 1

(11) **2926 (13) F1**

(51)⁷ **A 01 K 61/00; A 23 K 1/00, 1/18**

(21) а 2005 0086

(22) 2005.03.25

(71)(73) INSTITUTUL DE MICROBIOLOGIE AL ACADEMIEI DE ȘTIINȚE A REPUBLICII MOLDOVA,

MD; INSTITUTUL DE ZOOLOGIE AL ACADEMIEI DE ȘTIINȚE A REPUBLICII MOLDOVA, MD
 (72) USATÎI Agafia, MD; USATÎI Adrian, MD; CHIRIȚA Elena, MD; CREPIS Oleg, MD

(54) **Furaj pentru larve de ciprinide**

(57) Invenția se referă la piscicultură, și anume la furaje pentru larve de ciprinide.

Furajul, conform invenției, conține, în unități de masă: biomasă și lichid cultural de drojdie pigmentată *Rhodotorula gracilis*, cultivate pe un mediu îmbogățit cu zinc, corespunzător 48...50 și 18...28, făină de pește 34...36, făină de grâu 5...6, metionină 0,5...1,0, premix vitamino-mineral 0,5...1,0.

Rezultatul constă în sporirea viabilității și masei larvelor de pește.

Revendicări: 1

*
* *

(54) **Fodder for cyprinides larvae**

(57) The invention refers to pisciculture, namely to fodders for cyprinides larvae.

The fodder, according to the invention, contains, in mass units: biomass and culture fluid of the pigmentary yeast *Rhodotorula gracilis*, cultivated on medium enriched with zinc, correspondingly 48...50 and 18...28, fish meal 34...36, wheat flour 5...6, methionine 0,5...1,0 and mineral vitamin premix 0,5...1,0.

The result consists in increasing the fish larvae weight and viability.

Claims: 1

*
* *

(54) **Корм для личинок карповых рыб**

(57) Изобретение относится к рыбоводству, а именно к кормам для личинок карповых рыб. Корм, согласно изобретению, содержит, в массовых единицах: биомассу и культуральную жидкость пигментных дрожжей *Rhodotorula gracilis*, культивированных на среде, обогащенной цинком, 48...50 и 18...28 соответственно, рыбную муку 34...36, пшеничную муку 5...6, метионин 0,5...1,0 и витаминно-минеральный премикс 0,5...1,0. Результат состоит в росте выживаемости и увеличении массы личинок рыб.

П. формулы: 1

(11) **2927 (13) B1**

(51)⁷ **A 21 C 9/00; B 65 G 47/40**

(21) a 2004 0167

(22) 2004.07.01

(71)(72)(73) BERNIC Mircea, MD; CERESȘ Dorin, MD; LUPAȘCO Andrei, MD; TISLINSCAIA Natalia, MD; BERNIC Daniela, MD; OȚEL Victor, MD

(54) **Instalație de răsturnare a cuvelor de aluat**

(57) Invenția se referă la industria alimentară, în particular la utilaje pentru prepararea aluatului. Instalația de răsturnare a cuvelor de aluat conține un transportor suspendat, montat pe un cadru (1), pe care sunt instalate ghidaje laterale (3), care contactează cu reazeme (6), fixate pe cuve (5). Instalația conține suplimentar pârgonii (8), montate articulat, care interacționează periodic cu tija suspendată (7) de susținere a cuvei. Fiecare din pârgonii este legată cu un cablu de oțel (9), așezat pe un scripete (10), de un ghidaj lateral (3), care se deplasează pe verticală. În partea superioară a cadrului, pe o bară transversală, este fixat un comutator de capăt de cursă (12) al ghidajelor, iar în partea lui inferioară – amortizoare (11).

Revendicări: 1

Figuri: 2

*
* *

(54) **Installation for dough trough tilting**

(57) The invention refers to the food industry, in particular to the dough preparation equipment. The installation for dough trough tilting contains an overhead conveyer, mounted onto a frame (1), onto which there are installed lateral guides (3), coming in contact with stops (6), fixed onto dough troughs (5). The installation additionally contains levers (8), mounted articulately, interacting with the suspended rod (7) of the trough supporting. Each of the levers is joined by a steel cable (9), placed onto a pulley (10), with a vertically moving lateral guide (3). In the upper part of the frame, onto the cross-piece, there is fixed an end-point switch (12) of the guides, and in the lower part thereof – shock absorbers (11).

Claims: 1

Fig.: 2

*
* *

- (54) **Установка для опрокидывания деж**
- (57) Изобретение относится к пищевой промышленности, в частности к оборудованию для приготовления теста.
- Установка для опрокидывания деж содержит подвесной конвейер, смонтированный на раме (1), на которой установлены боковые направляющие (3), контактирующие с упорами (6), закрепленными на дежах (5). Установка дополнительно содержит шарнирно смонтированные рычаги (8), периодически взаимодействующие с подвесной штангой (7) крепления дежи. Каждый из рычагов связан стальным тросом (9), расположенным на блоке (10), с вертикально перемещающейся боковой направляющей (3). В верхней части рамы, на поперечине, закреплен конечный переключатель (12) направляющих, а в нижней её части - амортизаторы (11).

П. формулы: 1
Фиг.: 2

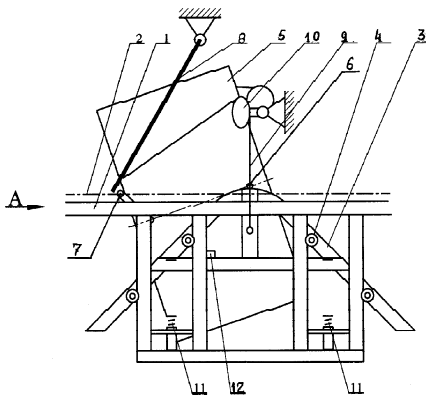

- (11) **2928 (13) B1**
- (51)⁷ **A 23 B 7/00, 7/02; A 23 G 3/00; A 23 L 3/00, 3/34**
- (21) a 2004 0272
- (22) 2004.11.16
- (71)(73) INSTITUTUL DE CERCETĂRI ȘTIINȚIFICE ȘI PROIECTĂRI TEHNOLOGICE ÎN INDUSTRIA ALIMENTARĂ A REPUBLICII MOLDOVA, MD; INSTITUTUL NAȚIONAL PENTRU VITICULTURĂ ȘI VINIFICAȚIE, MD
- (72) ȘLEAGUN Galina, MD; SAVIN Gheorghe, MD; LINDA Ludmila, MD; GAINA Boris, MD
- (54) **Procedeu de fabricare a boabelor de struguri alcoolizate**
- (57) Invenția se referă la industria alimentară, și anume la un procedeu de fabricare a boabelor de struguri alcoolizate.

Procedeu, conform invenției, include spălarea strugurilor proaspeți sau preventiv uscați, desciorchinarea și calibrarea boabelor, uscarea boabelor proaspete, rehidratarea și alcoolizarea boabelor uscate prin macerare în soluție hidroalcoolică cu tăria de 20...70% vol. la o temperatură de 20...55°C cu agitare periodică, raportul dintre boabele uscate și soluția hidroalcoolică fiind de 1:(0,75...4,0). Totodată uscarea boabelor proaspete sau a strugurilor proaspeți se efectuează la o temperatură de cel mult 70°C până la umiditatea de 12...32%.

Rezultatul constă în majorarea calității produsului finit și în reducerea pierderilor de materie primă și materiale.

Revendicări: 8

*

* *

- (54) **Process for producing alcoholized grape berries**
- (57) The invention refers to the food industry, namely to a process for producing alcoholized grape berries.
- The process, according to the invention, includes washing of the fresh or preliminarily dried bunches of grapes, stemming and calibration of berries, drying of the fresh berries, rehydration and alcoholization of the dried berries by maceration in hydroalcoholic solution with a strength of 20...70 vol. % at the temperature of 20...55°C with periodic mixing, the ratio between the dried berries and the hydroalcoholic solution being of 1:(0,75...4,0). At the same time, drying of the fresh berries or grapes is carried out at the temperature of at most 70°C up to the humidity of 12...32%.
- The result consists in increasing the quality of the finished product and in reducing the losses of stock and materials.

Claims: 8

*

* *

- (54) **Способ производства заспиртованных ягод винограда**
- (57) Изобретение относится к пищевой промышленности, а именно к способу производства заспиртованных ягод винограда.

Способ, согласно изобретению, включает мойку свежих или предварительно высушенных гроздей винограда, гребнеотделение и калибровку ягод, сушку свежих виноградных ягод, регидратацию и спиртование сухих ягод настаиванием в водноспиртовом растворе крепостью 20...70% об. при температуре 20...55°C с периодическим перемешиванием, при соотношении сухих ягод к водноспиртовому раствору 1:(0,75...4,0). Вместе с тем, сушку свежих ягод или гроздей осуществляют при температуре не выше 70°C до влажности 12...32%.

Результат состоит в повышении качества готового продукта и в снижении потерь сырья и материалов.

П. формулы: 8

(11) **2929 (13) B1**

(51)⁷ **A 23 C 19/068**

(21) a 2004 0140

(22) 2004.06.02

(71)(73) INSTITUTUL DE DEZVOLTARE A PROPRIETĂȚII INTELLECTUALE, MD

(72) STAȘCOV Eugen, MD; CRASNOVA Nadejda, MD

(54) **Procedeu de producere a brânzei**

(57) Invenția se referă la industria laptelui, în special la un procedeu de producere a brânzei. Procedeu de producere a brânzei include coagularea laptelui, presarea pe etape, sărarea și maturarea, inspectarea și separarea brânzei necondiționate, care se fărâmițează, se tratează cu fază lichidă în raportul de masă brânză:fază lichidă de 1:(1...3) la temperatura de 20±2°C în decurs de 2,0...2,5 ore. Faza lichidă se îndepărtează, iar brânza fărâmițată se amestecă cu un adaos formator de structură și se presează în două etape: la prima etapă cu o greutate de 1,0...1,8 kg la 1 kg de brânză timp de 2,5...3,0 ore, iar la etapa a doua cu o greutate de 2,5...3,0 kg la 1 kg de brânză timp de 3,5...4,0 ore.

În calitate de fază lichidă se folosește zer din brânză de vaci sau soluție apoasă, care conține 2% de sare de bucătărie și 0,5% de acid lactic. În calitate de adaos formator de structură se folosește pectină și/sau amidon modificat, și/sau karaghenan, și/sau xantan, și/sau cazeină.

Rezultatul invenției constă în eliminarea defectelor brânzei și în obținerea produsului cu indici de calitate înalți și stabili.

Revendicări: 3

*

* *

(54) **Process for cheese production**

(57) The invention refers to the dairy industry, in particular to a process for cheese production. The process for cheese production includes coagulation of milk, step-by-step pressing, salting, maturation, inspection and separation of the off-grade cheese, which is comminuted, treated with liquid phase in the mass ratio cheese: liquid phase of 1:(1...3) at the temperature 20±2°C during 2,0...2,5 hours. The liquid phase is removed and the comminuted cheese is mixed with a structure-forming additive and is pressed in two stages: in the first stage with a weight of 1,0...1,8 kg to 1 kg of cheese during 2,5...3,0 hours and in the second stage with a weight of 2,5...3,0 kg to 1 kg of cheese during 3,5...4,0 hours.

As liquid phase is used caseic whey or aqueous solution containing 2% of table salt and 0,5% of lactic acid. As structure-forming additive is used pectin and/or modified starch, and/or caragheenin, and/or xanthane, and/or casein.

The result of the invention consists in removing the cheese defects and in obtaining a product with stable and high quality indexes.

Claims: 3

*

* *

(54) **Способ производства брынзы**

(57) Изобретение относится к молочной промышленности, в частности к способу производства брынзы.

Способ производства брынзы включает свертывание молока, поэтапное пресование, посол, созревание, инспектирование и отделение некондиционной брынзы, которую измельчают, обрабатывают жидкой фазой в массовом соотношении брынза:жидкая фаза 1:(1...3) при температуре 20±2°C в течение 2,0...2,5 часов. Жидкую фазу удаляют, а измельченную брынзу смешивают со структурообразующей добавкой и прессуют в два этапа: на первом

етапе при нагрузке 1,0...1,8 кг на 1 кг брынзы в течение 2,5...3,0 часов, на втором – при нагрузке 2,5...3,0 кг на 1 кг брынзы в течение 3,5...4,0 часов.

В качестве жидкой фазы используют творожную сыворотку или водный раствор, содержащий 2% поваренной соли и 0,5 % молочной кислоты. В качестве структурообразующей добавки используют пектин и/или крахмал модифицированный, и/или карагеллан, и/или ксантан, и/или казеин.

Результат изобретения заключается в устранении пороков брынзы и в получении продукта со стабильно высокими показателями качества.

П. формулы: 3

(11) **2930 (13) F1**

(51)⁷ **A 61 B 5/00, 5/125**

(21) a 2005 0019

(22) 2005.01.18

(71)(73) INSTITUȚIE MEDICO-SANITARĂ PUBLICĂ, INSTITUTUL DE CARDIOLOGIE AL MINISTERULUI SANATĂȚII DIN REPUBLICA MOLDOVA, MD

(72) IVANOV Victoria, MD; POPOVICI Mihail, MD; COSTIN Sava, MD; POPOVICI Ion, MD; COBET Valeriu, MD; CIOBANU Lucia, MD

(54) **Metodă de evaluare a afecțiunilor endoteliale ale vaselor coronare și capacității lor de regenerare**

(57) Invenția se referă la medicină, în special la cardiologia clinică și experimentală și poate fi aplicată pentru evaluarea afecțiunilor endoteliale a vaselor coronare și capacității lor de regenerare.

Esența invenției constă în determinarea numărului de celule endoteliale predecesoare de origine medulară în sânge, precum și în determinarea *in vitro* a valorii procentuale de celule aderate la substratul celular și numărului de celule vii în cultură la a 7-ea zi și, în cazul în care valorile respective obținute sunt mai mici de 65 celule/mL, 84% și 350 celule/mm², se constată o afectare a unei sau a două artere coronare și o capacitate scăzută de regenerare a afecțiunilor endoteliale.

Revendicări: 1

*
* *

(54) **Method of evaluating the endothelial affections of the coronary vessels and the regeneration capacity thereof**

(57) The invention refers to medicine, in particular to the clinical and experimental cardiology, and may be applied for evaluating the endothelial affections of the coronary vessels and the regeneration capacity thereof.

Summary of the invention consists in determining the number of the precursor medullary endothelial cells in the blood, as well as in determining *in vitro* the percental value of the cells adhered to the cellular substrate and the number of live cells in the culture on the 7-th day and, where the corresponding obtained values are smaller than 65 cells/mL, 84% and 350 cells/mm², it is determined an affection of one or two coronary arteries and a low capacity of regeneration of the endothelial affections.

Claims: 1

*
* *

(54) **Метод оценки эндотелиальных поражений коронарных сосудов и способности их регенерации**

(57) Изобретение относится к медицине, в частности к клинической и экспериментальной кардиологии, и может быть применено для оценки эндотелиальных поражений коронарных сосудов и способности их регенерации.

Сущность изобретения состоит в определении количества костно-мозговых предшественников эндотелиальных клеток в крови, а также в определении *in vitro* процентного значения клеток, адгезированных к клеточному субстрату, и количества живых клеток в культуре на 7-ой день и, в случае, если соответствующие полученные значения меньше 65 клеток/мл, 84% и 350 клеток/мм², определяют поражение одной или двух коронарных артерий и пониженную способность регенерации эндотелиальных поражений.

П. формулы: 1

(11) 2931 (13) F1

(51)⁷ A 61 B 17/00

(21) a 2005 0184

(22) 2005.06.28

(71)(72)(73) CASIAN Dumitru, MD; ZLATOVCEAN Alexei, MD

(54) **Metodă de plastie a arterei femurale profunde**

(57) Invenția se referă la medicină, în special la chirurgia vasculară și poate fi utilizată pentru tratamentul pacienților cu ocluzia arterei femurale cauzată de ateroscleroză.

Esența metodei constă în aceea că se efectuează o incizie în regiunea 1/3 superioare a coapsei, se mobilizează arterele femurale comună, superficială și profundă, se stopează circulația sanguină prin arterele mobilizate mai sus și mai jos de câmpul operator, apoi se efectuează o incizie arteriotomică longitudinală a arterei femurale comune cu continuarea inciziei pe artera femurală profundă, după care se efectuează rezecția segmentului stenozat al arterei femurale profunde. Apoi se mobilizează și se rezecă un segment din vena safenă mare de o lungime, care corespunde cu lungimea inciziei arteriotomice efectuate pe arterele femurale comună și profundă. Segmentul de venă rezecat se rotește cu 180°, apoi se secționează longitudinal peretele posterior al capătului proximal al segmentului de o lungime egală cu lungimea inciziei arteriotomice efectuate pe artera femurală comună și se suturează de marginile inciziei arteriotomice sub formă de lambou, iar capătul distal al segmentului de venă se suturează cu artera femurală profundă cap în cap, apoi se restabilește circulația arterială și se efectuează hemostaza definitivă, după care țesuturile se suturează pe straturi.

Revendicări: 1

*
* *

(54) **Method of plasty of the profound femoral artery**

(57) The invention refers to medicine, in particular to the vascular surgery and may be used for treatment of patients with femoral artery occlusion caused by atherosclerosis.

Summary of the method consists in that it is made an incision in the thigh 1/3 superior region, there are mobilized the profound, super-

ficial and common femoral arteries, it is stopped the blood circulation through the mobilized arteries above and below the operational field, then it is made a longitudinal arteriotomic incision of the common femoral artery with the incision continuation on the profound femoral artery, afterwards it is carried out resection of the stenosed segment of the profound femoral artery. Then it is mobilized and resected one segment from the large saphena of a length corresponding to the length of the arteriotomic incision made on the common and profound femoral arteries. The resected venous segment is rotated with 180°, then it is longitudinally sectioned the posterior wall of the segment's proximal end of a length equal to the length of the arteriotomic incision made on the common femoral artery and is sutured to the margins of the arteriotomic incision in the form of a flap, and the distal end of the venous segment is end-to-end sutured with the profound femoral artery, then it is restored the arterial circulation and is made the final hemostasis, afterwards the tissues are sutured in layers.

Claims: 1

*
* *

(54) **Метод пластики глубокой бедренной артерии**

(57) Изобретение относится к медицине, в частности к сосудистой хирургии и может быть использовано для лечения пациентов с непроходимостью бедренной артерии вследствие атеросклероза.

Сущность метода состоит в том, что выполняют разрез в области верхней 1/3 бедра, мобилизуют общую, поверхностную и глубокую бедренные артерии, останавливают циркуляцию крови по мобилизованным артериям выше и ниже операционного поля, затем выполняют продольный артериотомический разрез общей бедренной артерии с продолжением разреза на глубокую бедренную артерию, после чего осуществляют резекцию стенозированного сегмента глубокой бедренной артерии. Затем мобилизуют и делают резекцию одного сегмента из большой подкожной вены ноги длиной, которая соответствует длине выполненного артериотомического

разреза на общей и глубокой бедренных артериях. Резецированный венозный сегмент поварачивают на 180°, затем продольно разрезают заднюю стенку проксимального конца сегмента длиной, равной длине артериотомического разреза, выполненного на общей бедренной артерии, и ушивают за края артериотомического разреза в виде лоскута, а дистальный конец венозного сегмента ушивают с глубокой бедренной артерией конец в конец, затем восстанавливают артериальную циркуляцию и осуществляют полный гемостаз, после чего ткани ушивают послойно.

П. формулы: 1

(11) **2932 (13) F1**

(51)⁷ **A 61 B 17/42**

(21) a 2005 0130

(22) 2005.05.06

(71)(72)(73) FEGHIU Gheorghe, MD

(54) **Metodă de tratament chirurgical al incontinenței urinare la efort la femei**

(57) Invenția se referă la medicină, în special la urologie.

Metoda propusă constă în aceea că în vezica urinară se introduce un cateter-balonaș uretral Foley, în balonașul căruia se administrează 7...10 ml de soluție fiziologică și se determină poziția colului vezical, precum și a joncțiunii uretro-vezicale. Apoi cu o incizie marginală se marchează, fără decoletare, o porțiune a peretelui vaginal anterior de formă trapezoidală, amplasată deasupra joncțiunii uretro-vezicale. Se efectuează incizia mediană a peretelui vaginal anterior la 1 cm sub meatul uretral până la trecerea mucoasei pe colul uterin, ocolind, totodată, porțiunea marcată. Se efectuează decoletarea mucoasei vaginale în direcții laterale de la porțiune, apoi a peretelui vaginal de vezica urinară și a fundului vezicii urinare de colul uterin. Din porțiunea trapezoidală a peretelui vaginal anterior, păstrând segmentul vezico-uretral în poziție optimală, se rezeacă un lambou de formă triunghiulară, cu baza îndreptată spre colul uterin. După aceasta se restabilește integritatea porțiunii, suturând marginile obținute după rezecția lamboului de formă triunghiulară. Marginile laterale ale porțiunii obținute se suturează în spirală cu fire

suspendate. Deasupra simfizei pubiene se efectuează incizia orizontală a tegumentelor până la aponevroza mușchilor recti abdominali cu lingimea de 4 cm. La una din marginile inciziei orizontale cu ajutorul acului-perforator se efectuează puncția aponevrozei mușchilor recti abdominali, se ocolește simfiza, vezica urinară prin spațiul Retzius ieșind lateral de uretră. Două capete ale firului, trecute în apropierea colului vezical prin marginea laterală corespunzătoare a lamboului, se trec prin acul-perforator și se scot în incizia suprapubiană. Manipularea se repetă pe partea opusă. Controlând cu ajutorul cistoure-troscopului, se efectuează tensionarea suturilor suspensoare până la momentul obstrucției vizuale a joncțiunii uretro-vezicale, după care ele se leagă în pereche. Se suturează incizia suprapubiană, se efectuează suturarea mușchilor parauretrali cu fire separate de nailon, se înlătură cistocelul, se execută poziția fundului vezicii urinare. Se înlătură surplusul mucoasei peretelui vaginal anterior și acesta se suturează continuu cu fir de vicril.

Revendicări: 1

*
* *

(54) **Method of surgical treatment of the stress urinary incontinence to women**

(57) The invention refers to medicine, in particular to urology.

The claimed method consists in that into the urinary bladder there is introduced a Foley urethral catheter, into the balloon of which it is administered 7...10 ml of physiological solution and it is determined the position of the urinary bladder's cervix, as well as of the ureterovesical junction. Then, with a marginal incision it is marked, without decollement, a portion of the vaginal anterior wall of trapezoidal form, placed over the ureterovesical junction. It is carried out the median incision of the vaginal anterior wall digressing with 1 cm downwards from the urethral meatus up to the mucosa passage onto the uterine cervix, avoiding, at the same time, the marked portion. It is carried out the decollement of the vaginal mucosa in lateral directions from the portion, then of the vaginal wall from the urinary bladder and of the urinary bladder's fundus from the uterine cervix. From the trapezoidal portion of the vaginal anterior

wall, keeping the vesicourethral segment in optimum position, there is resected a flap of triangular form, with its base directed to the uterine cervix. Afterwards, it is restored the integrity of the portion, suturing the margins obtained after resection of the flap of triangular form. The lateral margins of the obtained portion are sutured in a spiral with suspended threads. Above the pubian symphysis it is made the horizontal incision of the teguments up to the aponeurosis of the rectus abdomini muscles with a length of 4 cm. To one of the margins of the horizontal incision with the help of the needle-perforator it is made puncture of the rectus abdomini muscles aponeurosis, it is avoided the symphysis, the urinary bladder through the Retzius space and going out laterally from the urethra. Two ends of the thread, passed close by the vesical cervix through the corresponding lateral margin of the flap, are run through the needle-perforator and drawn out into the suprapubic incision. The manipulation is repeated onto the opposite side. Controlling with the help of the cystourethroscope, it is carried out tension of the suspensory sutures up to the moment of visual obstruction of the vesicourethral junction, and then they are tied in pairs. It is sutured the suprapubic incision. It is made suture of the paraurethral muscles with separate nylon sutures, it is removed the cystocele, it is carried out reposition of the urinary bladder's fundus. It is removed the surplus of the vaginal anterior wall's mucosa and the wall is sutured with continuous vicryl suture.

Claims: 1

*
* *

(54) **Метод хирургического лечения недержания мочи при напряжении у женщин**

(57) Изобретение относится к медицине, в частности к урологии.

Заявленный метод заключается в том, что в мочевой пузырь устанавливают уретральный баллонный катетер Фоли, в баллончик которого вводят 7...10 мл физиологического раствора и определяют положение шейки мочевого пузыря, а также уретровезикального соединения. Затем окаймляющим разрезом выделяют, без отсепаровывания,

участок передней стенки влагалища трапециевидной формы, расположенный над уретровезикальным соединением. Осуществляют срединный разрез передней стенки влагалища, отступя на 1 см вниз от уретрального отверстия до перехода слизистой на шейку матки, при этом, обходят отмеченный участок. Осуществляют отсепаровку слизистой влагалища в стороны от участка, затем стенки влагалища от мочевого пузыря и дна мочевого пузыря от шейки матки. Из трапециевидного участка передней стенки влагалища, сохраняя пузырно-уретральный сегмент в оптимальном положении, иссекают лоскут треугольной формы, основанием, направленным к шейке влагалища, после чего восстанавливают целостность участка, сшивая края, полученные после иссечения лоскута треугольной формы. Латеральные края полученного участка спиралевидно прошивают подвешивающими швами. Над лобковым симфизом выполняют горизонтальный разрез кожных покровов до апоневроза прямых мышц живота длиной в 4 см. У одного из краёв горизонтального разреза иглой-перфоратором выполняют прокол апоневроза прямых мышц живота, обходят симфиз, мочевой пузырь через Ретзиево пространство и выходят латерально от уретры. Два конца нитки, проведённые вблизи шейки мочевого пузыря через соответствующий латеральный край лоскута, продевают через иглу-перфоратор и выводят в надлобковый разрез. Манипуляцию повторяют на противоположной стороне. Контролируя с помощью цистоуретроскопа, выполняют натяжение подвешивающих швов до момента визуального закрытия уретровезикального соединения, после чего их парно завязывают. Зашивают надлобковый разрез, производят ушивание парауретральных мышц отдельными нейлоновыми швами, устраняют цистоцеле, производят репозицию дна мочевого пузыря. Удаляют избыток слизистой передней стенки влагалища и ушивают её непрерывным викриловым швом.

П. формулы: 1

- (11) **2933 (13) F1**
 (51)⁷ **A 61 B 17/00; A 61 P 17/02**
 (21) a 2005 0175
 (22) 2005.06.23
 (71)(72)(73) GHICAVÎI Victor, MD; PÎRGARI Boris, MD;
 TACU Veaceslav, MD; BASARAB Elvira, MD;
 ȘERBENIUC Larisa, MD

(54) **Metodă de tratament al afecțiunilor țesutului cutanat**

- (57) Invenția se referă la medicină, în special la dermatologie și poate fi aplicată pentru tratamentul afecțiunilor cutanate septice, trofice și combustililor.

Esența metodei constă în aceea că se efectuează injecții multiple în regiunea afecțiunilor cu soluție ozonată de NaCl de 0,9% cu concentrația de ozon de 2000...4000 μg/L în cantitate de 2...4 ml, în 2...4 ședințe cu interval de 2...3 zile, concomitent se efectuează aplicații, de 1...2 ori pe zi, cu ulei din semințe de struguri nerafinat ozonat cu concentrația de ozon de 8000...70000 μg/L, iar cura de tratament constituie 10...14 zile.

Revendicări: 1

*
* *

- (54) **Method of treatment of the skin affections**
 (57) The invention refers to medicine, in particular to dermatology and may be used for treatment of the septic, trophic cutaneous affections and burns.

Summary of the method consists in that there are made multiple injections in the region of affections with ozonized 0,9% NaCl solution with the ozone concentration of 2000...4000 μg/L in a quantity of 2...4 ml, in 2...4 sittings with an interval of 2...3 days, concomitantly there are carried out applications, 1...2 times a day, with ozonized unrefined grapestone oil with the ozone concentration of 8000...70000 μg/L, and the treatment cure constitutes 10...14 days.

Claims: 1

*
* *

- (54) **Метод лечения поражений кожи**
 (57) Изобретение относится к медицине, в частности к дерматологии и может быть использовано для лечения септических, трофических кожных поражений и ожогов.

Сущность метода состоит в том, что выполняют множественные инъекции в области поражений озонированным 0,9% раствором NaCl при концентрации озона 2000...4000 μg/l в объеме 2...4 мл, в 2...4 сеанса с интервалом в 2...3 дня, одновременно выполняют по 1...2 раза в день аппликации с озонированным нерафинированным маслом из косточек винограда при концентрации озона 8000...70000 μg/l, а курс лечения составляет 10...14 дней.

П. формулы: 1

-
- (11) **2934 (13) B2**
 (51)⁷ **A 61 G 9/00, 9/02; A 47 K 11/00, 11/04**
 (21) a 2003 0162
 (22) 2003.07.01
 (71)(73) MILIGROM Moisei, MD
 (72) MILIGROM Moisei, MD; BURIAN Petru, MD
 (54) **Ploscă**
 (57) Invenția se referă la domeniul sanitației, și anume la dispozitivele sanitare pentru asigurarea satisfacerii necesităților fiziologice ale omului, în special ale bolnavilor la pat.
 Plosca include un corp, în partea centrală a căruia este situată o proeminență-suport 10 cu un gol de recepție 11, format ținând cont de datele antropometrice ale omului, care comunică cu o cavitate 5 executată în corp pentru colectarea eliminărilor activității biologice a omului, iar în partea superioară a corpului sunt executate un canal 16 pentru debitarea apei de la dispozitivul de spălare și conducte de aer 17 pentru debitarea aerului de la ventilatorul termoelectric 12. Corpul este executat compus și conține o bază plată 1, o platformă 2 și un bloc detașabil 3, unite între ele cu ajutorul unor elemente rapid demontabile 4. În cavitatea 5 pentru colectarea eliminărilor activității biologice a omului, care este executată în baza plată 1, este amplasat un disc rotativ 6 ce contactează cu o racletă 9 fixată rigid deasupra lui. Proeminența-suport 10 este situată pe platforma 2 montată pe baza plată 1. În blocul detașabil 3 instalat pe platformă 2 în vecinătatea proeminenței-suport 10, sunt montate ventilatorul termoelectric 12 și dispozitivul de spălare care include un rezervor de apă 13, o pompă 14 unită cu el și un ajutor de debitare 15 a apei. De-a lungul părților laterale ale corpului sunt formate suprafețe de reazem

pentru coapsele utilizatorului. Pe baza plată 1 și pe blocul detașabil 3 sunt fixate mânere. Rezultatul constă în asigurarea caracterului autonom al dispozitivului, în sporirea comodității la utilizare și deservire.

Revendicări: 6

Figuri: 3

*
* *

(54) **Bedpan**

(57) The invention refers to the field of sanitation, namely to the sanitary devices for providing satisfaction of the human physiological necessities, in particular of the bed patients.

The bedpan includes a body, in the central part of which there is placed a prominence-support 10 with a receiving opening 11, formed by taking into account the human anthropometric data, communicating with a cavity 5 made into the body for collection of human vital activity eliminations, and in the upper part of the body there are made a canal 16 for water supply from the washing device and air ducts 17 for air supply from the thermoelectric fan 12. The body is made compound and contains a flat basis 1, a platform 2 and a demountable block 3, joined between them by means of quick-demountable elements 4. Into the opening 5 for collection of human vital activity eliminations, which is made into the flat basis 1, there is placed a rotary disk 6, contacting with a scraper 9 rigidly fixed above it. The prominence-support 10 is placed onto a platform 2 mounted onto the flat basis 1. Into the demountable block 3, installed onto the platform 2 adjacent to the prominence-support 10, there are mounted the thermoelectric fan 12 and the washing device, including a water reservoir 13, a pump 14 joined therewith and a water feeding nozzle 15. Along the lateral sides of the body there are formed bearing surfaces for the user hips. Onto the flat basis 1 and the demountable block 3 there are fixed handles.

The result consists in providing the independence of the device, in increasing the convenience of use and service.

Claims: 6

Fig.: 3

*
* *

(54) **Подкладное судно**

(57) Изобретение относится к области санитарии, а именно к санитарным приспособлениям для обеспечения удовлетворения физиологических потребностей человека, в частности, лежащих больных.

Подкладное судно включает корпус, в центральной части которого расположен выступ-упор 10 с приемным проемом 11, сформированный с учетом антропометрических данных человека, сообщаемым с выполненным в корпусе углублением 5 для сбора отходов жизнедеятельности человека, а в верхней части корпуса выполнены канал 16 для подачи воды от омывающего устройства и воздухопроводы 17 для подачи воздуха от термоэлектровентилятора 12. Корпус выполнен составным и содержит соединенные между собой с помощью быстроразъемных элементов 4 плоское основание 1, платформу 2 и съемный блок 3. В углублении 5, для сбора отходов жизнедеятельности человека, выполненном в плоском основании 1, размещен вращающийся диск 6, контактирующий с неподвижно закрепленным над ним скребком 9. Выступ-упор 10 расположен на платформе 2, которая смонтирована на плоском основании 1. В съемном блоке 3, установленном на платформе 2 смежно выступу-упору 10, смонтированы термоэлектровентилятор 12 и омывающее устройство, включающее резервуар 13 для воды, связанный с ним насос 14 и подающий воду насадок 15. Вдоль боковых сторон корпуса сформированы опорные поверхности для бедер пользователя. На плоском основании 1 и съемном блоке 3 закреплены ручки. Результат состоит в обеспечении автономности устройства, повышении удобства в пользовании и обслуживании.

П. формулы: 6

Фиг.: 3

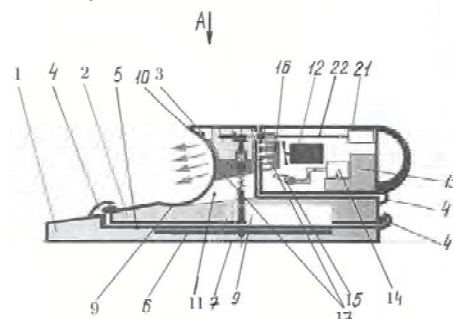

- (11) **2935 (13) B2**
 (51)⁷ **A 61 K 33/00; A 61 P 25/00**
 (21) a 2001 0349
 (22) 2000.03.08
 (31) 199 10 986.9
 (32) 1999.03.11
 (33) DE
 (85) 2001.10.09
 (86) PCT/EP00/02025, 2000.03.08
 (87) WO 00/53192, 2000.09.14
 (71)(73) AGAAB, SE
 (72) PETZELT, Christian, DE; KOX, Wolfgang J., DE
 (74) SIMANENKOVA Tatiana
 (54) **Utilizarea xenonului pentru tratamentul neurointoxicațiilor**

(57) Invenția se referă la medicină, și anume la neurologie.

În invenție este descrisă utilizarea xenonului sau a amestecurilor gazoase conținând xenon pentru tratamentul neurointoxicațiilor. În particular, invenția se referă la utilizarea xenonului în acele cazuri, când neurointoxicația este cauzată de un exces de neuromediatorii. Xenonul poate reduce eliberarea neuromediatorilor, în primul rând a dopaminei, care este cauzată de condițiile hipoxiei, cum ar fi apoplexia sau traumatismul craniocerebral.

Revendicări: 17

Figuri: 2

*
* *

(54) **Use of xenon for treatment of neurointoxications**

(57) The invention refers to medicine, namely to neurology.

In the invention there is described use of xenon or xenon-containing gaseous mixtures for treatment of neurointoxications. In particular, the invention refers to the use of xenon in those cases when neurointoxication is caused by an excess of neuromediators. The xenon can reduce the release neuromediators, first of all of dopamine, caused by hypoxia, for example by apoplexy or craniocerebral trauma.

Claims: 17

Fig.: 2

*
* *

(54) **Применение ксенона для лечения нейроинтоксикаций**

(57) Изобретение относится к медицине, а именно к неврологии.

В изобретении описано применение ксенона или газообразных смесей, содержащих ксенон, для лечения нейроинтоксикаций. В частности, изобретение относится к применению ксенона в тех случаях, когда нейроинтоксикация вызвана избытком нейромедиаторов. Ксенон может уменьшать высвобождение нейромедиаторов, в первую очередь допамина, вызванное гипоксией, например апopleксией или черепно-мозговой травмой.

П. формулы: 17

Фиг.: 2

(11) **2936 (13) F1**
 (51)⁷ **A 61 K 35/78, 35/80, 9/06; A 61 P 17/02, 31/04**

(21) a 2004 0260

(22) 2004.11.04

(71)(73) RUDIC Valeriu, MD

(72) RUDIC Valeriu, MD; MELNIC Serghei, MD; GODOROJA Pavel, MD; NICOLAU Gheorghe, MD; GUDUMAC Eva, MD; MELNIC Viorica, MD; PARII Angela, MD; ILUȚĂ Ion, MD

(54) **Unguent antiinflamator și antimicrobian**

(57) Invenția se referă la medicină, și anume la farmacologie și este destinată pentru tratamentul plăgilor infectate și altor procese inflamatorii.

Remediul solicitat conține la 100 g: extract din biomasa cianobacteriei *Spirulina platensis* recalculat în substanță uscată – 0,04...0,06 g, levomicetină – 0,80...1,20 g, polietilenglicol 1500 – 22,00 g, ulei de levănțică – 0,05 g, polietilenglicol 400 – restul.

Revendicări: 1

*
* *

(54) **Anti-inflammatory and antimicrobial ointment**

(57) The invention refers to medicine, namely to pharmacology and is meant for treatment of infected wounds and of other inflammatory processes.

The claimed remedy contains to 100 g: extract from *Spirulina platensis* cyanobacterium biomass recalculated for dry substance – 0,04...0,06 g, levomycetin – 0,80...1,20 g, poly-

ethylene glycol 1500 – 22,00 g, lavender oil – 0,05 g, polyethylene glycol 400 – the rest.

Claims: 1

*
* *

(54) **Противовоспалительная и антимикробная мазь**

(57) Изобретение относится к медицине, а именно к фармакологии и предназначено для лечения инфицированных ран и других воспалительных процессов.

Заявленное лекарственное средство содержит на 100 г: экстракт из биомассы цианобактерии *Spirulina platensis* в пересчете на сухое вещество – 0,04...0,06 г, левомицетин – 0,80...1,20 г, полиэтиленгликоль 1500 – 22,00 г, лавандовое масло – 0,05 г, полиэтиленгликоль 400 – остальное.

П. формулы: 1

(11) **2937 (13) B1**

(51)⁷ **B 09 B 3/00; C 30 B 23/02, 25/08, 25/12**

(21) a 2004 0033

(22) 2004.02.05

(71)(73) FIRMA DE PRODUCȚIE ȘI COMERȚ "DISCRET ELEMENT" SRL, MD

(72) BARANOV Simion, MD; CINIC Boris, MD; REDWING Ioan, US; STAVILĂ Vitalie, MD

(54) **Procedeu de curățare a utilajului tehnologic de deșeuri după creșterea epitaxială a straturilor semiconductoare de tipul A³B⁵**

(57) Invenția se referă la tehnologia materialelor semiconductoare și poate fi utilizată pentru curățarea utilajului tehnologic de deșeuri după creșterea epitaxială a straturilor semiconductoare de arseniură de galiu sau fosfură de indiu.

Procedeu de curățare a utilajului tehnologic de deșeuri după creșterea epitaxială a straturilor semiconductoare de tipul A³B⁵ include tratarea chimică a părții utilajului tehnologic cu deșeuri prin afundarea într-un vas cu soluție acidă, care conține un amestec de acid azotic HNO₃ și acid clorhidric HCl, și spălarea lui ulterioară cu apă deionizată și uscarea. Tratarea chimică se efectuează cu soluție acidă care conține 25...52% vol. de acid

azotic HNO₃. Soluția acidă se degazează în prealabil timp de 1,5...4 ore în apă deionizată.

Revendicări: 2

Figuri: 2

*
* *

(54) **Process for cleaning of machining attachments from waste after epitaxial growth of semiconductor layers of the type A³B⁵**

(57) The invention relates to the technology of semiconductor materials and may be used for cleaning of machining attachments from waste after epitaxial growth of semiconductor layers of gallium arsenide or indium phosphide.

The process for cleaning of machining attachments from waste after epitaxial growth of semiconductor layers of the type A³B⁵ includes the chemical treatment of the machining attachments part with waste by submergence into a vessel filled with acid solution, containing a mixture of nitric acid HNO₃ and hydrochloric acid HCl, subsequent washing thereof with deionized water and drying. The chemical treatment is carried out with acid solution, containing 25...52 vol.% of nitric acid HNO₃. The acid solution is preliminarily degasified during 1,5...4 hours in deionized water.

Claims: 2

Fig.: 2

*
* *

(54) **Способ очистки технологической оснастки от отходов после эпитаксиального выращивания слоев типа A³B⁵**

(57) Изобретение относится к технологии полупроводниковых материалов и может быть использовано для очистки технологической оснастки от отходов после эпитаксиального выращивания слоев арсенида галлия или фосфида индия.

Способ очистки технологической оснастки от отходов после эпитаксиального выращивания слоев типа A³B⁵ включает химическую обработку путем погружения части технологической оснастки с отходами в емкость, заполненную кислотным раствором, содержащим смесь азотной кислоты HNO₃ и хлористоводородной кислоты HCl, последующую ее промывку деионизованной

водой и сушку. Химическую обработку проводят кислотным раствором, который содержит 25...52%об. азотной кислоты HNO_3 . Кислотный раствор предварительно дегазирован в течение 1,5...4 часов в деионизованной воде.

П. формулы: 2
Фиг.: 2

- (11) **2938 (13) B1**
(51)⁷ **B 25 H 7/00; H 05 K 3/18**
(21) a 2003 0290
(22) 2003.12.16
(71)(73) INSTITUTUL DE FIZICĂ APLICATĂ AL ACADEMIEI DE ȘTIINȚE A REPUBLICII MOLDOVA, MD
(72) DICUSAR Alexandr, MD; VOLODINA Galina, MD; REDCOZUBOVA Olga, MD; DUDIN Teodor, MD; IAHOVA Elena, MD; ZVONKII Vitalii, MD; ZUEV Alexandr, MD
(54) **Procedeu de identificare a produselor din aliaje de aluminiu**
(57) Invenția se referă la procedeele de identificare a produselor marcate, în particular a produselor din aliaje de aluminiu.
Procedeul de identificare a produselor din aliaje de aluminiu constă în aceea că se efectuează marcarea prealabilă a produselor, care include tratarea electrochimică anodică a suprafeței produsului cu utilizarea unui tipar din material protector. Noutatea invenției constă în aceea că tratarea electrochimică se efectuează în soluție de NaCl, densitatea medie a curentului fiind de 0,5...1,5 A/cm², totodată în calitate de tipar se utilizează o mască polimerică autoadezivă. Identificarea se realizează prin analiza roentgenofizică a peliculei formate pe suprafața produsului după tratarea electrochimică, densitatea medie a sarcinii fiind de 200...600 C/cm².

Revendicări: 1

*
* *

- (54) **Process for identification of products from aluminum alloys**
(57) The invention relates to processes for identification of marked products, in particular of products from aluminum alloys.

The process for identification of products from aluminum alloys consists in that it is preliminarily carried out marking of the products, including the anodic electrochemical treatment of the product surface using a stencil of protective material. Novelty of the invention consists in that the electrochemical treatment is carried out in NaCl solution, the current medium density being of 0,5...1,5 A/cm², at the same time as stencil is used a self-adhesive polymeric mask. The identification is carried out by means of X-ray phase analysis of the film, formed onto the product surface after the electrochemical treatment, which is carried out the charge medium density being of 200...600 C/cm².

Claims: 1

*
* *

- (54) **Способ идентификации изделий из алюминиевых сплавов**
(57) Изобретение относится к способам идентификации маркированных изделий, в частности изделий из алюминиевых сплавов. Способ идентификации изделий из алюминиевых сплавов заключается в том, что предварительно проводят маркировку изделий, включающую анодную электрохимическую обработку поверхности изделия с использованием трафарета из защитного материала. Новизна изобретения состоит в том, что электрохимическую обработку осуществляют в растворе NaCl, при средней плотности тока 0,5...1,5 A/cm², при этом в качестве трафарета используют самоклеющуюся полимерную маску. Идентификацию проводят путем рентгенофазового анализа пленки, образующейся на поверхности изделия после электрохимической обработки, которую осуществляют при средней плотности заряда 200...600 Кл/cm².

П. формулы: 1

- (11) **2939 (13) F1**
(51)⁷ **C 01 G 53/00; C 07 F 15/04; C 07 C 47/565, 215/10, 337/06, 311/50; A 61 K 31/175, 31/295, 31/63; A 61 P 31/04**
(21) a 2005 0013

(22) 2005.01.11

(71)(73) UNIVERSITATEA DE STAT DIN MOLDOVA, MD

(72) ȚAPCOV Victor, MD; GULEA Aurelian, MD; PRISACARI Viorel, MD; SPÎNU Stela, MD; BURACIOVA Svetlana, MD; COZÎRI Natalia, MD

(54) **Saliciliden tiosemicarbazido-[6-(4-amino-benzensulfamido)-3-metoxipiridazină]-nichel**

(57) Invenția se referă la chimie și medicină, și anume la un nou compus coordinativ de nichel biologic activ din clasa salicilidentiosemicarbazidaților metalelor de tranziție și poate găsi aplicare în medicină și în medicina veterinară în calitate de preparat antimicrobian.

Esența invenției constă în sinteza salicilidentiosemicarbazido-[6-(4-aminobenzen-sulfamido)-3-metoxipiridazină]-nichelului cu formula:

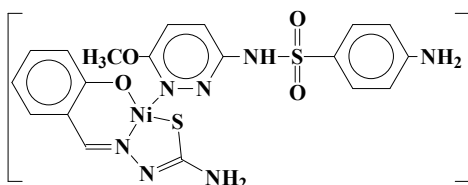

Compusul obținut manifestă activitate bacteriostatică și bacterică înaltă față de un spectru larg de microorganisme gram-pozitive și gram-negative, totodată activitatea antimicrobiană față de stafilococi și streptococi este de 2,6...41,6 ori mai înaltă decât la analog și de 2,4...240 ori depășește activitatea lui bacteriostatică și bacterică față de microorganismele gram-negative.

Revendicări: 2

*
* *

(54) **Salicylidenethiosemicarbazido-[6-(4-sulphanilamido)-3-methoxy-pyridazine]-nickel**

(57) The invention relates to chemistry and medicine, namely to a new biologically active coordinative compound of nickel from the class of the salicylidene-thiosemicarbazidates of transition metals and may find its application in medicine and veterinary medicine as antimicrobial remedy.

Summary of the invention consists in the synthesis of salicylidene-thiosemi-carbazido-[6-(4-sulphanilamido)-3-methoxy-pyridazine]-nickel of formula:

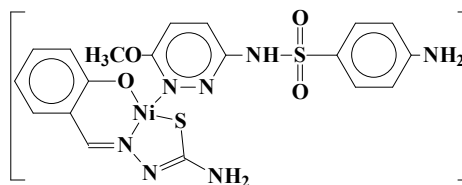

The obtained compound manifests high bacteriostatic and bactericidal activity with respects to a wide spectrum of gram-positive and gram-negative microorganisms, the antimicrobial activity with respect to staphylococci and streptococci being 2,6...41,6 times higher than to the analogue and 2,4...240 times exceeds its bacteriostatic and bactericidal activity with respect to gram-negative microorganisms.

Claims: 2

*
* *

(54) **Салицилидентioсемикарбазидо-[6-(4-аминобензолсульфамидо)-3-метокси-пиридазин]-никель**

(57) Изобретение относится к химии и медицине, а именно к новому биологически активному координационному соединению никеля класса салицилидентioсемикарбазидатов переходных металлов и может найти применение в медицине и ветеринарии в качестве антимикробного препарата.

Сущность изобретения заключается в синтезе салицилидентioсемикарбазидо-[6-(4-аминобензолсульфамидо)-3-метокси-пиридазин]-никеля формулы:

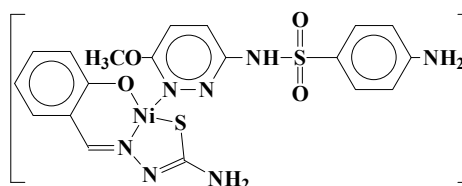

Полученное соединение проявляет высокую бактериостатическую и бактерицидную активность в отношении широкого спектра грамм-положительных и грамм-отрицательных микроорганизмов, причем противомикробная активность в отношении стафилококков и стрептококков в 2,6...41,6 раз выше, чем у аналога и в 2,4...240 раз превосходит его бактериостатическую и бактерицидную активность в отношении грамм-отрицательных микроорганизмов.

П. формулы: 2

- (11) **2940** (13) **F1**
 (51)⁷ **C 02 F 1/48, 1/28, 9/00**
 (21) a 2004 0223
 (22) 2004.09.15
 (71)(73) UNIVERSITATEA DE STAT DIN MOLDOVA, MD;
 UNIVERSITATEA TEHNICĂ A MOLDOVEI, MD
 (72) COVALIOVA Olga, MD; COVALIOV Victor, MD;
 UNGUREANU Dumitru, MD; DUCA Gheorghe,
 MD
 (54) **Procedeu și dispozitiv de epurare a apei
 potabile în condiții casnice**
 (57) Invenția se referă la un procedeu și un dispozitiv de epurare a apei potabile și poate fi folosită pentru epurarea și dezinfectarea apei în condiții casnice.
 Procedul de epurare a apei potabile include tratarea ei prin trecerea consecutivă printr-un strat de amestec din perlit, modificat cu un strat de argint redus, și cărbune activ, după care apa se trece printr-un strat format dintr-un sorbent carbon-mineral feritizat și o încărcătură magnetică din hexaferit de bariu. În calitate de sorbent carbon-mineral feritizat se utilizează perlit umflat și/sau kieselgur, obținut prin carbonizarea lui la recoacere în mediu inoxidabil în condiții izotermice la temperatura de 400...480°C timp de 1...2 ore. Feritizarea suprafeței lui se efectuează prin impregnare cu un amestec de soluții de 10...15% de fier acetat bivalent și trivalent în raport de 1:2 și tratarea cu soluție de sodă caustică la temperatura de 70...90°C cu formarea unui strat de magnetit. În calitate de încărcătură magnetică se folosesc particule sferice de hexaferit de bariu, magnetizate până la saturație, cu diametrul de 3...7 mm, acoperite cu un strat din material inert. Modificarea perlitului cu un strat de argint redus se efectuează prin tratarea în soluție ce conține, g/L: azotat de argint 2,5, hidroxid de potasiu 2,5, hidroxid de amoniu (soluție de 25%) 8,0, glucoză 2,2.
 Dispozitivul pentru epurarea apei potabile în condiții casnice include un corp cu noduri de intrare și ieșire a apei și un filtru. În calitate de corp se utilizează un borcan standard de sticlă, dotat cu un capac demontabil. Nodul de intrare a apei este executat ca un filtru, gâtul căruia este montat în capac, iar partea inferioară constă din două cartușe, cel superior include amestec din perlit, modificat cu un strat de argint redus, și cărbune activ, iar cel inferior – sorbent carbon-mineral feritizat și încărcătură magnetică din hexaferit de bariu. Nodul de

ieșire a apei include un sifon de scurgere și un sistem de pompare, care include un cilindru cu piston cav și o tijă, executată în formă de tub. Partea inferioară a cilindrului este unită cu un furtun, în locul lor de unire este amplasată o supapă de admisiune, iar în locul fixării tijei de piston este instalată o supapă de evacuare. Pe partea tijei, care se află deasupra capacului, este îmbrăcat un arc de presiune. Sifonul de scurgere este unit cu o placă de presare. În filtru în calitate de cărbune activ se folosește cărbune de marca БAV.

Revendicări: 7

Figuri: 1

*
* *

(54) **Process and device for potable water purification in household conditions**

(57) The invention relates to a process and a device for potable water purification and may be used for water purification and disinfection in household conditions.

The process for potable water purification includes treatment thereof by consecutive passing through a layer of perlite mixture, modified by a layer of reduced silver, and activated coal, then the water is passed through a layer formed from a ferritized carbon-mineral sorbent and a magnetic charge of barium hexaferrite. As ferritized carbon-mineral sorbent is used expanded perlite and/or kieselguhr, obtained by means of carbonization thereof, which is carried out by annealing in nonoxidizing medium in isothermal conditions at the temperature of 400...480°C during 1...2 hours. The ferritization of its surface is carried out by impregnation with a mixture of 10...15% solutions of bivalent and trivalent iron acetate in the volume ratio of 1:2 and treatment with solution of caustic soda at the temperature of 70...90°C with the formation of a magnetite layer. As magnetic charge are used spherical particles of barium hexaferrite, magnetized to saturation, with a diameter of 3...7 mm, covered with a layer of inert material. Modification of perlite with a layer of reduced silver is carried out by treatment in a solution containing, g/L: silver nitrate 2,5, potassium hydroxide 2,5, ammonium hydroxide (solution of 25%) 8,0, glucose 2,2.

The device for potable water purification in household conditions includes a body, water

inlet and outlet nodes and a filter. As body is used a standard glass jar provided with a demountable cover. The water inlet node is made in the form of a filter, the neck of which is mounted into the cover, and the lower part consists of two cartridges, the upper cartridge includes a mixture of perlite, modified with a layer of reduced silver, and activated coal, and the lower one - ferritized carbon-mineral sorbent and magnetic charge of barium hexaferrite. The water outlet node includes a siphon drain and a pump system, containing a cylinder with hollow piston and a rod, made in the form of tube. The lower part of the cylinder is joined with a hose, in the place of their connection there is placed an inlet valve, and in the place of rod fixation to the piston there is installed an outlet valve. Onto the rod's part, situated above the cover, it is dressed a pressure spring. The siphon drain is joined with a clamping plate. Into the filter as activated coal is used coal of БАУ rank.

Claims: 7

Fig.: 1

*
* *

(54) **Способ и устройство очистки питьевой воды в бытовых условиях**

(57) Изобретение относится к способу и устройству очистки питьевой воды и может быть использовано для очистки и дезинфекции воды в бытовых условиях.

Способ очистки питьевой воды включает обработку ее последовательным пропуском через слой смеси перлита, модифицированного слоем восстановленного серебра, и активированного угля, после чего воду пропускают через слой, состоящий из ферритизированного углеродно-минерального сорбента и магнитной загрузки из гексаферрита бария. В качестве ферритизированного углеродно-минерального сорбента используют вспученный перлит и/или кизельгур, полученный путем его карбонизации, которую проводят путем отжига в неокислительной среде в изотермических условиях при температуре 400...480°C в течение 1...2 часов. Ферритизацию его поверхности осуществляют путем пропитки смесью 10...15% растворов ацетата двух и трехвалентного железа при объемном

соотношении 1:2 и обработки раствором едкого натра при температуре 70...90°C с формированием слоя магнетита. В качестве магнитной загрузки используют сферические частицы гексаферрита бария, намагниченные до насыщения, диаметром 3...7 мм, покрытые слоем инертного материала. Модифицирование перлита слоем восстановленного серебра осуществляют обработкой его в растворе, содержащем, г/л: серебро азотнокислое 2,5, гидроксид калия 2,5, гидроксид аммония (25%-ный раствор) 8,0, глюкоза 2,2.

Устройство для очистки питьевой воды в бытовых условиях включает корпус, узлы ввода и вывода воды и фильтр. В качестве корпуса используют стандартную стеклянную банку, снабженную съемной крышкой. Узел ввода воды выполнен в виде фильтра, горловина которого вмонтирована в крышку, а нижняя часть состоит из двух картриджей, верхний включает смесь перлита, модифицированного слоем восстановленного серебра, и активированного угля, а нижний – ферритизированный углеродно-минеральный сорбент и магнитную загрузку из гексаферрита бария. Узел вывода воды включает сливной сифон и насосную систему, содержащую цилиндр с полым поршнем и штоком, выполненным в виде трубки. Нижняя часть цилиндра соединена со шлангом, в месте их соединения размещен впускной клапан, а в месте крепления штока к поршню установлен выпускной клапан. На часть штока, находящуюся над крышкой, надета нажимная пружина. Сливной сифон соединен с нажимной планкой. В фильтре в качестве активированного угля используют уголь марки БАУ.

П. формулы: 7

Фиг.: 1

(11) **2941 (13) B2**

(51)⁷ **C 04 B 7/36, 35/14, 35/16**

(21) а 2004 0184

(22) 2004.07.26

(71)(72)(73) COȘEVOI Alexandru, MD; MOTORNIUC Dumitru, MD

(54) **Procedeu de producere a articolelor din silicat**

- (57) Invenția se referă la domeniul construcției, în particular la producerea materialelor de construcție.

Procedeul de producere a articolelor din silicat include dozarea și mărunțirea materiei prime cu conținut de calciu și silice, amestecarea ei cu apă și obținerea barbotinei. Apoi materialul agregat se dozează și se presează în suporturi în formă de albie, în care se toarnă barbotina, care se calcinează într-un cuptor cu fantă, se mărunțește împreună cu suporturile, apoi la masa obținută se adaugă apă, iar din amestecul liant-agregat se fuzionează semifabricatele, care se supun tratării hidrotermice în autoclavă.

Rezultatul invenției constă în sporirea calității articolelor din silicat, excluderea degajării substanțelor nocive în atmosferă în procesul de calcinare a liantului și micșorarea consumului de energie.

Revendicări: 2

*
* *

(54) **Process for producing siliceous articles**

- (57) The invention relates to the field of civil engineering, in particular to the production of building materials.

The process for producing siliceous articles includes metering and milling of the calcium-siliceous raw material, mixing thereof with water and obtaining of the slip. After that the filler is metered and compacted into bed-shaped supports, wherein the slip is filled, which is calcined in a slot-type furnace, is milled together with the supports, then to the obtained mass is added water, and from the binder-filler mixture there are formed semi finished items, which are subjected to the moist-thermal treatment in autoclave.

The result of the invention consists in increasing the quality of the siliceous articles, excluding the ejection of harmful substances into the atmosphere in the binder calcinations process and reducing the power consumption.

Claims: 2

*
* *

- (54) **Способ производства силикатных изделий**
(57) Изобретение относится к области строительства, в частности к производству строительных материалов.

Способ производства силикатных изделий включает дозирование и измельчение кальций-кремний содержащего сырья, его смешивание с водой и получение шликера. После этого наполнитель дозируется и прессуется в подложки в виде ложа, в которые заливается шликер, который обжигают в щелевидной печи, измельчают вместе с подложками, к полученной массе добавляют воду, а из смеси вяжущего и наполнителя формуют полуфабрикаты, которые подвергают тепловлажностной обработке в автоклаве.

Результатом изобретения является повышение качества силикатных изделий, исключение выбросов вредных веществ в атмосферу в процессе обжига вяжущего вещества и уменьшение расхода энергии.

П. формулы: 2

- (11) **2942 (13) B2**

(51)⁷ **C 07 F 1/08; C 07 C 47/55, 47/56, 337/08, 215/16; A 61 K 31/175, 31/30; A 61 P 31/04**

(21) a 2004 0095

(22) 2004.04.27

(71)(73) UNIVERSITATEA DE STAT DE MEDICINĂ ȘI FARMACIE "NICOLAE TESTEMIȚANU" DIN REPUBLICA MOLDOVA, MD

(72) PRISACARI Viorel, MD; ȚAPCOV Victor, MD; BURACIOVA Svetlana, MD; BĂRCĂ Maria, MD; GULEA Aurelian, MD

(74) VOZIANU Maria

(54) **Di(μ-O)-bis(3,5-dibromsalicilidentiosemicarbazonatocupru)**

- (57) Invenția se referă la chimie, și anume la sinteza compușilor coordinativi din clasa tiosemicarbazonaților metalelor de tranziție și poate găsi aplicare în medicină și în medicina veterinară în calitate de remediu antimicrobian cu un spectru larg de acțiune biologică sau în calitate de ingredient la crearea mediilor nutritive selective necesare pentru cultivarea microorganismelor.

Esența invenției constă în obținerea complexului intern de cupru(II) cu formula:

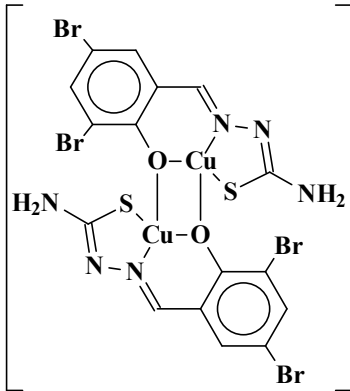

Compusul manifestă activitate antibacteriană înaltă.

Revendicări: 2

*
* *

(54) **Di(μ -O)-bis(3,5-dibromosalicylidene thiosemicarbazonatocopper)**

(57) The invention relates to chemistry, namely to the synthesis of coordinative compounds from the class of thiosemicarbazonates of transition metals and may find its application in medicine and veterinary medicine as antimicrobial remedy with a wide spectrum of biological action or as ingredient at the creation of selective nutrient media necessary for cultivation of microorganisms.

Summary of the invention consists in obtaining the chelate compound of copper(II) of formula:

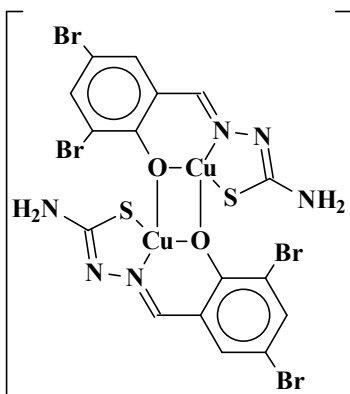

The compound manifests high antimicrobial activity.

Claims: 2

*
* *

(54) **Ди(μ -O)-бис(3,5-дибромсалицилиден-тиосемикарбазонатомеди)**

(57) Изобретение относится к химии, а именно к синтезу координационных соединений класса тиосемикарбазонатов переходных металлов и может найти применение в медицине и ветеринарии, в качестве противомикробного препарата с широким спектром биологического действия или в качестве ингредиента при создании селективных питательных сред, необходимых для выращивания микроорганизмов.

Сущность изобретения заключается в получении внутрикмплексного соединения меди(II) формулы:

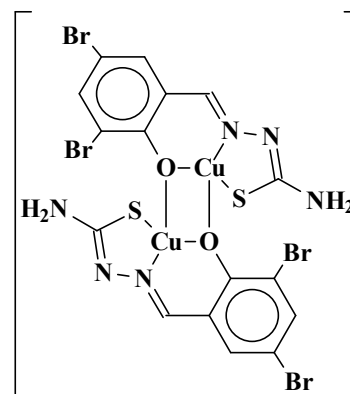

Соединение проявляет высокую антибактериальную активность.

П. формулы: 2

(11) **2943 (13) B1**

(51)⁷ **F 16 H 01/32**

(21) a 2004 0156

(22) 2004.06.28

(71)(73) UNIVERSITATEA TEHNICĂ A MOLDOVEI, MD

(72) BOSTAN Ion, MD; DULGHERU Valeriu, MD; DICUSARĂ Ion, MD

(54) **Motor-reductor frontal (variante)**

(57) Invenția se referă la industria constructoare de mașini, și anume la motoarele-reductoare, poate fi folosită la transmisii de forță de capacitate mică pentru obținerea rotației lente a arborelui de ieșire, de exemplu, în aparate. Motorul-reductor frontal, conform variantei 1, conține o carcasă 1, în care este amplasată transmisia cu roți dințate care include două roți dințate centrale 2 și 4, una 2 dintre care este fixată în carcasă 1, alta 4 – legată rigid cu

arborele condus 11 și, amplasat între ele, un satelit 6 cu două coroane 7 și 8, precum și mecanismul său de mișcare. Noutatea invenției constă în aceea că satelitul 6, suprafața laterală exterioară a căruia este executată sferică, este montat pe suportul sferic 12, legat rigid cu arborele condus 11. Mecanismul de mișcare a satelitului include blocuri de piezoelemente 9, fixate uniform pe suprafața laterală interioară a carcusei 1, conectate în serie la sursa de curent electric și amplasate în canalul executat după o linie uni-sinusoidală, pe suprafața laterală exterioară sferică a inelului 10 montat liber în canalul executat pe suprafața laterală exterioară sferică a satelitului 6. Fiecare din blocurile de piezoelemente 9 conține câte două piezoelemente generatoare de deformații mecanice transversale, între care este fixat un piezoelement generator de deformații mecanice longitudinale.

Motorul-reductor frontal, conform variantei 2, se caracterizează prin aceea că satelitul 6 este amplasat liber între roțile dințate centrale 2 și 4, iar suprafața lui laterală exterioară și suprafața laterală interioară a carcusei sunt executate sferice și contactează între ele.

Motorul-reductor frontal, conform variantei 3, se caracterizează prin aceea că satelitul 6 este amplasat liber între roțile dințate centrale 2 și 4, iar suprafața lui laterală exterioară este executată sferică.

Motorul-reductor frontal, conform variantei 4 se caracterizează prin aceea că satelitul 6 este executat din două părți simetrice cu un număr egal de dinți. Ambele părți ale satelitului sunt montate liber pe suportul sferic 12 legat rigid cu arborele condus 11, iar pe suprafețele sferice ale butucilor ambelor părți ale satelitului, care contactează cu suprafața sferică a suportului, sunt executate caneluri longitudinale, în care sunt amplasate liber capetele rotunde ale știfturilor, celelalte capete sunt fixate rigid în suportul sferic 12. Mecanismul de mișcare a satelitului conține un număr impar de cel puțin trei dispozitive electromagnetice conectate în serie la sursa de curent electric, montate uniform pe circumferință, pe proeminența inelară, executată în partea interioară a peretelui lateral al carcusei 1, amplasate în jocul dintre părțile simetrice ale satelitului 6. Fiecare dispozitiv electromagnetic conține o

bobină cu înfășurare fixată rigid pe proeminența inelară, precum și un miez executat din material magnetostrictiv, capetele căruia contactează cu suprafețele frontale interioare ale părților simetrice ale satelitului.

Revendicări: 4

Figuri: 5

*
* *

(54) **Frontal gear motor (variants)**

(57) The invention relates to the mechanical engineering, in particular to the geared motors, and may be used in the low-power drives for obtaining a slow rotation of the output shaft, for example, in the instruments.

The frontal geared motor, according to the first variant, contains a body 1, wherein there are placed a drive with gear-wheels, which includes two central gear-wheels 2 and 4, one 2 of which is mounted into the body 1, the other 4 – rigidly coupled with the driven shaft 11, and placed between them a satellite gear 6 with two gear rings 7 and 8, as well as the mechanism for displacement thereof. Novelty consists in that the satellite gear 6, the outer lateral surface of which is made spherical, is mounted onto a spherical support 12, rigidly coupled with the driven shaft 11. The mechanism for satellite gear displacement includes units of piezoelectric elements 9, uniformly placed onto the inner lateral surface of the body 1, connected in series to the electric power source and placed into the channel, made in a closed sinusoidal line, onto the outer lateral spherical surface of the ring 10, freely placed into the channel, made onto the outer lateral spherical surface of the satellite gear 6. Each of the units of piezoelectric elements 9 contains two piezoelectric elements, generating mechanical lateral strains, between which is placed the piezoelectric element, generating mechanical longitudinal strains.

The frontal geared motor, according to the second variant, is characterized in that the satellite gear 6 is freely laced between the central gear-wheels 2 and 4, and its outer lateral surface and the inner lateral surface of the body are made spherical and come in contract with each other.

The frontal geared motor, according to the third

variant, is characterized in that the satellite gear 6 is freely placed between the central gear-wheels 2 and 4, and its outer lateral surface is made spherical.

The frontal geared motor, according to the fourth variant, is characterized in that the satellite gear 6 is made of two symmetric parts with an equal number of teeth. Both parts of the satellite gear are freely placed onto the spherical support 12, rigidly coupled with the driven shaft 11, and onto their spherical surfaces of the hubs, coming in contact with the spherical surface of the support, there are made longitudinal grooves, wherein are freely placed the rounded ends of the pins, the other ends of which are rigidly fixed into the spherical support 12. The mechanism for satellite gear displacement contains an odd number of at least three electromagnetic devices, connected in series to the electric power source, uniformly mounted round the circumference, onto an annular prominence, made onto the inner part of the lateral wall of the body 1, and made into the clearance between the symmetric parts of the satellite gear 6. Each electromagnetic device contains a coil with winding, which is rigidly fixed onto the annular prominence, and a core, made of magnetostrictive material, the ends of which come in contact with the inner frontal surfaces of the satellite gear symmetric parts.

Claims: 4

Fig.: 5

*
* *

(54) **Торцовый мотор-редуктор (варианты)**

(57) Изобретение относится к машиностроению, в частности к моторам-редукторам, и может быть использовано в несиловых приводах для получения медленного вращения выходного вала, например, в приборах.

Торцовый мотор-редуктор, по варианту 1, содержит корпус 1, в котором размещены привод с зубчатыми колёсами, включающий два центральных зубчатых колеса 2 и 4, одно 2 из которых смонтировано в корпусе 1, другое 4 – жёстко связано с ведомым валом 11, и размещённый между ними сателлит 6 с двумя венцами 7 и 8, а также механизм его

перемещения. Новизна состоит в том, что сателлит 6, наружная боковая поверхность которого выполнена сферической, смонтирован на сферической опоре 12, жёстко связанной с ведомым валом 11. Механизм перемещения сателлита включает блоки пьезоэлементов 9, равномерно расположенные на внутренней боковой поверхности корпуса 1, подключенные последовательно к источнику электрического питания и расположенные в канале, выполненном по замкнутой синусоидальной линии на наружной боковой сферической поверхности кольца 10, которое свободно расположено в канале, выполненном на наружной боковой сферической поверхности сателлита 6. Каждый из блоков пьезоэлементов 9 содержит по два пьезоэлемента, генерирующих механические поперечные деформации, между которыми расположен пьезоэлемент, генерирующий механические продольные деформации. Торцовый мотор-редуктор, по варианту 2, отличается тем, что сателлит 6 свободно расположен между центральными зубчатыми колесами 2 и 4, а его наружная боковая поверхность и внутренняя боковая поверхность корпуса выполнены сферическими и контактируют между собой. Торцовый мотор-редуктор, по варианту 3, отличается тем, что сателлит 6 свободно расположен между центральными зубчатыми колесами 2 и 4, а его наружная боковая поверхность выполнена сферической.

Торцовый мотор-редуктор, по варианту 4, отличается тем, что сателлит 6 выполнен из двух симметричных частей с одинаковым числом зубьев. Обе части сателлита свободно расположены на сферической опоре 12, жёстко связанной с ведомым валом 11, а на их сферических поверхностях ступиц, контактирующих со сферической поверхностью опоры, выполнены продольные канавки, в которых свободно размещены скругленные концы штифтов, вторые концы которых жёстко закреплены в сферической опоре 12. Механизм перемещения сателлита содержит нечётное число, по меньшей мере, три, электромагнитных устройства, подключенные последовательно к источ-

нику электрического питания, смонтированные равномерно по окружности на кольцевом выступе, выполненном на внутренней стороне боковой стенки корпуса 1, и расположенные в зазоре между симметричными частями сателлита 6. Каждое электромагнитное устройство содержит катушку с обмоткой, жестко закрепленную на кольцевом выступе, и сердечник, выполненный из магнитоstrictionного материала, концы которого контактируют с внутренними торцевыми поверхностями симметричных частей сателлита.

П. формулы: 4

Фиг.: 5

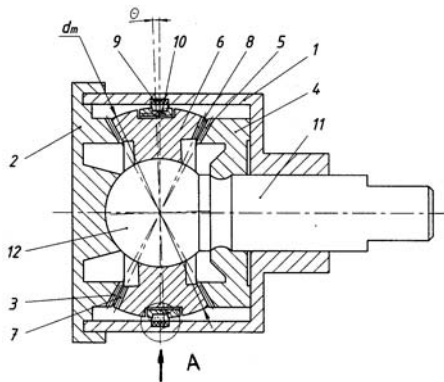

(11) **2944 (13) F1**

(51)⁷ **H 05 H 1/34**

(21) a 2005 0163

(22) 2005.06.09

(71)(73) UNIVERSITATEA DE STAT DIN MOLDOVA, MD

(72) CRĂCIUN Alexandru, MD; CORȘAC Oleg, MD; SAJIN Tudor, MD

(54) **Dispozitiv pentru ionizarea gazelor**

(57) Invenția se referă la domeniul protecției mediului ambiant și poate fi utilizată pentru ionizarea aerului, precum și gazelor combustibile înainte de amestecarea lor în scopul asigurării arderii integrale a amestecului și reducerii cantității emisiilor nocive în atmosferă.

Dispozitivul pentru ionizarea gazelor include un electrod cilindric cav 1, suprafața interioară a căruia este acoperită cu un strat 21 de material electroizolant, și, amplasat coaxial în el, un electrod interior, care conține un electrod central 9 cu tijă și electrozi 8, executați în formă de sârme, capetele cărora sunt fixate uniform în două discuri 7 și 10, unul dintre care este

executat din material electroconductiv, iar celălalt – din material electroizolant, totodată electrodul central 9 este legat la pământ prin intermediul unei rezistențe variabile 15. Noutatea constă în aceea că dispozitivul include suplimentar, montat între electrodul cav 1 și cel interior, un electrod cilindric 17, peretele căruia este executat reticular.

Revendicări: 1

Figuri: 1

*
* *

(54) **Device for gas ionization**

(57) The invention relates to the field of environmental protection and may be used for air ionization, as well as of fuel gases before mixing thereof with the view of providing the complete combustion of the mixture and reduction of the quantity of toxic agent ejections in the atmosphere.

The device for gas ionization includes a hollow cylindrical electrode 1, the inner surface of which is covered with a layer 21 of electrical insulating material, and, coaxially placed therein, an inner electrode, containing a central rod electrode 9 and electrodes 8, made in the form of wires, the ends of which are uniformly fixed into two disks 7 and 10, one of which is made of current-conducting material and the other – of electrical insulating material, at the same time the central electrode 9 is earthed by means of a variable resistance 15. Novelty consists in that the device additionally contains, mounted between the hollow 1 and inner electrodes, a cylindrical electrode 17, the wall of which is made reticular.

Claims: 1

Fig.: 1

*
* *

(54) **Устройство для ионизации газов**

(57) Изобретение относится к области защиты окружающей среды и может быть использовано для ионизации воздуха, а также топливных газов перед их смешиванием с целью обеспечения полного сгорания смеси и уменьшения количества выброса отравляющих веществ в атмосферу.

Устройство для ионизации газов включает

цилиндрический полый электрод 1, внутренняя поверхность которого покрыта слоем электроизоляционного материала 21, и коаксиально размещенный в нем внутренний электрод, содержащий центральный стержневой электрод 9 и электроды 8, выполненные в виде проволок, концы которых равномерно закреплены в двух дисках 7 и 10, один из которых выполнен из электропроводящего, а другой - из электроизоляционного материала, при этом центральный электрод 9 заземлен посредством переменного сопротивления 15. Новизна состоит в том, что устройство дополнительно содержит смонтированный между

полым 1 и внутренним электродом цилиндрический электрод 17, стенка которого выполнена сетчатой.

П. формулы: 1
 Фиг.: 1

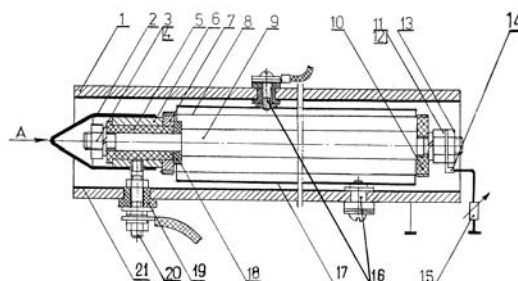

FG9A Lista brevetelor de invenție eliberate la 2005.11.30

Se publică următoarele date: numărul curent, codul țării conform normei ST. 3 OMPI, numărul brevetului, codul tipului de document conform normei ST. 16 OMPI, clasele conform CIB, numărul depozitului, data depozitului, numărul BOPI în care a fost publicată hotărârea de acordare a brevetului

Nr. crt.	Cod ST. 3 OMPI	(11) Nr. brevet	(13) Cod ST. 16 OMPI	(51) ⁷ Clase	(21) Nr. depozit	(22) Data depozit	(45) Nr. BOPI
1	MD	2627	G2	A 61 B 17/00	a 2004 0147	2004.06.11	12/2004
2	MD	2628	G2	A 61 B 17/00	a 2004 0148	2004.06.11	12/2004
3	MD	2655	C2	A 21 C 1/00, 1/02 G 05 D 24/00, 24/02	a 2003 0047	2003.02.14	1/2005
4	MD	2661	G2	A 24 B 3/04, 1/02	a 2004 0085	2004.04.09	1/2005
5	MD	2666	G2	A 61 B 17/56	a 2004 0175	2004.07.12	1/2005
6	MD	2673	G2	B 01 J 19/08, 23/10, 23/16 C 01 B 3/06 C 01 G 15/00, 29/00, 57/00	a 2004 0024	2004.01.29	1/2005
7	MD	2682	G2	F 04 D 29/04	a 2002 0184	2002.07.17	1/2005
8	MD	2684	G2	G 01 N 29/04	a 2003 0235	2003.09.26	1/2005
9	MD	2685	G2	G 01 N 29/16, 29/00, 29/04	a 2002 0185	2002.07.19	1/2005
10	MD	2689	G2	A 01 G 7/00, 1/00	a 2004 0133	2004.05.28	2/2005
11	MD	2690	C2	A 01 M 7/00	a 2002 0234	2001.02.23	2/2005
12	MD	2694	G2	A 23 L 1/218 A 23 B 7/10	a 2003 0185	2003.07.25	2/2005
13	MD	2695	G2	A 23 L 1/29, 2/00, 2/02	a 2003 0193	2003.07.30	2/2005
14	MD	2698	G2	A 61 B 17/00	a 2004 0239	2004.09.24	2/2005
15	MD	2706	G2	C 08 F 8/42	a 2004 0038	2004.02.13	2/2005
16	MD	2708	G2	C 12 H 1/22	a 2004 0136	2004.06.01	2/2005
17	MD	2709	G2	C 12 N 1/14, 9/20, (C 12 N 1/14, C 12 R 1: 845)	a 2004 0227	2004.09.16	2/2005
18	MD	2712	C2	F 24 J 2/00, 2/42	a 2002 0230	2002.09.12	2/2005
19	MD	2717	G2	A 01 N 43/08, 45/00 C 07 J 71/00 C 07 H 3/06	a 2004 0088	2004.04.13	3/2005
20	MD	2719	G2	A 01 N 43/90, 45/00 C 07 J 71/00 C 07 H 3/06	a 2004 0089	2004.04.13	3/2005
21	MD	2720	G2	A 23 L 1/05, 1/325	a 2003 0245	2003.10.16	3/2005
22	MD	2724	G2	C 02 F 1/463	a 2004 0006	2003.12.29	3/2005
23	MD	2725	G2	C 12 G 3/00, 3/04	a 2004 0237	2004.09.23	3/2005
24	MD	2726	G2	C 12 G 3/00, 3/04	a 2004 0238	2004.09.23	3/2005

III

Modele de utilitate / Utility models / Полезные модели

Protecția juridică a modelelor de utilitate în Republica Moldova se asigură în temeiul înregistrării lor la AGEPI în modul stabilit de Regulamentul provizoriu cu privire la protecția proprietății industriale aprobat prin hotărârea Guvernului nr. 456 din 26 iulie 1993.

În conformitate cu acest regulament, un model de utilitate poate fi înregistrat, dacă se referă la executarea constructivă a mijloacelor de producție și a obiectelor de consum sau a părților integrante ale acestora și dacă prezintă o soluție nouă, susceptibilă de aplicare industrială.

În BOPI se publică cererile de înregistrare și modelele de utilitate înregistrate.

Legal protection of utility models in the Republic of Moldova shall be afforded on the basis of registration with the AGEPI in the order settled in the Provisional Regulation on Industrial Property Protection approved by the Government decision No 456 of July 26, 1993.

In accordance with this Regulation, an utility model may be registered if it relates to the aids of mechanical completion and to the consumption objects or the components thereof, if it is new and if it is susceptible of industrial application.

In the BOPI are published applications for utility model registration and the registered utility models.

Правовая охрана полезных моделей в Республике Молдова обеспечивается на основе их регистрации в AGEPI в порядке, установленном Временным положением об охране промышленной собственности, утвержденным постановлением Правительства № 456 от 26 июля 1993 г.

В соответствии с этим положением, полезная модель может быть зарегистрирована, если она относится к конструктивному выполнению средств производства и предметов потребления или их составных частей, если она является новой и промышленно применимой.

В BOPI публикуются заявки на регистрацию полезных моделей и зарегистрированные полезные модели.

**CODURILE INID PENTRU IDENTIFICAREA DATELOR BIBLIOGRAFICE
REFERITOARE LA MODELE DE UTILITATE**

- | | |
|---|---|
| (11) Numărul modelului de utilitate înregistrat | (56) Lista documentelor referitoare la stadiul anterior |
| (13) Codul tipului de document conform normei ST. 16 OMPI | (57) Rezumatul sau revendicările |
| (16) Numărul modelului de utilitate reînnoit | (62) Numărul și data depunerii cererii anterioare la care prezentul document este divizionar |
| (18) Data prevăzută de expirare a termenului de valabilitate a reînnoirii | (67) Numărul și data depunerii cererii de brevet de invenție pe care se bazează cererea actuală pentru model de utilitate |
| (21) Numărul depozitului | (71) Numele / denumirea solicitantului (solicitanților), codul țării conform normei ST. 3 OMPI |
| (22) Data depozitului | (72) Numele creatorului (creatorilor), codul țării conform normei ST. 3 OMPI |
| (23) Data priorității de expoziție | (73) Numele / denumirea titularului (titularilor), codul țării conform normei ST. 3 OMPI |
| (31) Numărul cererii prioritare | (74) Numele reprezentantului în proprietatea industrială |
| (32) Data depozitului cererii prioritare | (85) Data deschiderii fazei naționale în conformitate cu PCT |
| (33) Țara cererii prioritare, codul conform normei ST. 3 OMPI | (86) Cerere internațională (regională sau PCT): numărul și data |
| (41) Data publicării cererii: numărul BOPI, anul | (87) Publicarea cererii internaționale (regionale sau PCT): numărul și data |
| (45) Data publicării hotărârii de înregistrare a modelului de utilitate: numărul BOPI, anul | |
| (47) Data eliberării certificatului | |
| (48) Data publicării cererii / certificatului corectat | |
| (51) Clasificarea Internațională de Brevete | |
| (54) Titlul modelului de utilitate | |

**INID CODES FOR BIBLIOGRAPHIC DATA IDENTIFICATION
CONCERNING THE UTILITY MODEL**

- | | |
|--|--|
| (11) Number of registered utility model | (56) List of prior art documents |
| (13) Kind-of-document code according to WIPO Standard ST.16 | (57) Abstract or claims |
| (16) Number of renewal utility model | (62) Number and filing date of an earlier patent application from which the present patent document has divided up |
| (18) Expected expiration date of renewal validity | (67) Number and filing date of the patent application which the effective utility model application relies on |
| (21) Number of the application | (71) Name of the applicant(s), code of the country, in accordance with WIPO Standard ST. 3 |
| (22) Filing date of the application | (72) Name of the inventor(s), code of the country, in accordance with WIPO Standard ST. 3 |
| (23) Date of exhibition priority | (73) Name of the holder(s), code of the country, in accordance with WIPO Standard ST. 3 |
| (31) Number of the priority application | (74) Name of the representative in industrial property |
| (32) Filing date of the priority application | (85) Date for introducing the national procedure according to the PCT |
| (33) Country of the priority application, code of the country according to the WIPO Standard ST. 3 | (86) International application (regional or under the PCT): number and filing date |
| (41) Date of publication of the application: BOPI number and year | (87) International publication (regional or under the PCT): number and publication date |
| (45) Date of publishing the decision on utility model registration: BOPI number and year | |
| (47) Date of issuance of certificate | |
| (48) Date of publishing the corrected application / certificate | |
| (51) International Patent Classification | |
| (54) Title of the utility model | |

КОДЫ INID (ИНИД) ДЛЯ ИДЕНТИФИКАЦИИ БИБЛИОГРАФИЧЕСКИХ ДАННЫХ, ОТНОСЯЩИХСЯ К ПОЛЕЗНЫМ МОДЕЛЯМ

- | | |
|--|--|
| (11) Номер зарегистрированной полезной модели | (51) Международная патентная классификация |
| (13) Код вида документа в соответствии со Стандартом ST. 16 ВОИС | (54) Название полезной модели |
| (16) Номер возобновленной полезной модели | (56) Список документов-аналогов |
| (18) Установленная дата истечения возобновления | (57) Реферат или формула |
| (21) Номер заявки | (62) Номер и дата подачи более ранней заявки, из которой выделен настоящий документ |
| (22) Дата подачи заявки | (67) Номер и дата подачи заявки на патент на изобретение, на которой основывается нынешняя заявка на полезную модель |
| (23) Дата выставочного приоритета | (71) Имя заявителя, код страны (ST. 3 ВОИС) |
| (31) Номер, присвоенный приоритетной заявке | (72) Имя создателя, код страны (ST. 3 ВОИС) |
| (32) Дата подачи приоритетной заявки | (73) Имя владельца регистрации, код страны (ST. 3 ВОИС) |
| (33) Страна приоритетной заявки | (74) Имя представителя в области промышленной собственности |
| (41) Дата выкладки для всеобщего ознакомления заявки на регистрацию полезной модели, не прошедшей экспертизу | (85) Дата перехода к национальной процедуре в соответствии с РСТ |
| (45) Дата публикации решения о регистрации полезной модели, прошедшей экспертизу по существу | (86) Международная заявка РСТ: номер и дата |
| (47) Дата выдачи свидетельства | (87) Международная публикация РСТ: номер и дата |
| (48) Дата публикации заявки/свидетельства | |

SECȚIUNILE CLASIFICĂRII INTERNAȚIONALE DE BREVETE

- | | |
|---|--|
| A – Necesități curente ale vieții | E – Construcții fixe |
| B – Tehnici industriale diverse. Transport | F – Mecanică. Iluminat. Încălzire. Armament. Exploziv |
| C – Chimie și metalurgie | G – Fizică |
| D – Textile și hârtie | H – Electricitate |

INTERNATIONAL PATENT CLASSIFICATION SECTIONS

- | | |
|--|---|
| A – Human necessities | F – Mechanical engineering. Lighting. Heating. Weapons. Blasting |
| B – Performing operations. Transporting | G – Physics |
| C – Chemistry. Metallurgy | H – Electricity |
| D – Textiles. Paper | |
| E – Fixed constructions | |

МЕЖДУНАРОДНАЯ ПАТЕНТНАЯ КЛАССИФИКАЦИЯ

- | | |
|--|--|
| A – Удовлетворение жизненных потребностей человека | E – Строительство |
| B – Различные технологические процессы. Транспортирование | F – Механика. Освещение. Отопление. Оружие. Взрывные работы |
| C – Химия и металлургия | G – Физика |
| D – Текстиль и бумага | H – Электричество |

**CODURILE NORMALIZATE ALE OMPI PENTRU IDENTIFICAREA
TIPURILOR DE DOCUMENTE DE ÎNREGISTRARE A MODELULUI DE UTILITATE
CONFORM NORMEI ST. 16**

- | | |
|--|---|
| <p>U – primul nivel de publicare: cerere de înregistrare a modelului de utilitate publicată, neexaminată.</p> <p>Y1 – al doilea nivel de publicare: cerere de înregistrare a modelului de utilitate publicată, examinată (se aplică pentru publicare, dacă documentul cu codul U n-a fost publicat).</p> <p>Y2 – al doilea nivel de publicare: cerere de înregistrare a modelului de utilitate publicată, examinată (se aplică pentru publicarea care succedă documentul cu codul U).</p> <p>Z1 – al treilea nivel de publicare: descrierea modelului de utilitate înregistrat (se aplică pentru publicare, dacă documentul cu codul Y1, Y2 n-a fost publicat).</p> <p>Z2 – al treilea nivel de publicare: descrierea modelului de utilitate înregistrat (se aplică pentru publicarea care succedă documentul cu codul Y1, Y2).</p> | <p>W1 – al doilea nivel de publicare: hotărârea de înregistrare a modelului de utilitate pe răspunderea solicitantului, fără examinarea în fond (se aplică pentru publicare dacă documentul cu codul U n-a fost publicat).</p> <p>W2 – al doilea nivel de publicare: hotărârea de înregistrare a modelului de utilitate pe răspunderea solicitantului, fără examinarea în fond (se aplică pentru publicarea care succedă documentul cu codul U).</p> <p>I1 – al treilea nivel de publicare: descrierea modelului de utilitate înregistrat pe răspunderea solicitantului, fără examinarea în fond (se aplică pentru publicare dacă documentul cu codul W1, W2 n-a fost publicat).</p> <p>I2 – al treilea nivel de publicare: descrierea modelului de utilitate înregistrat pe răspunderea solicitantului, fără examinarea în fond (se aplică pentru publicarea care succedă documentul cu codul W1, W2).</p> |
|--|---|

**WIPO NORMALIZED CODES FOR IDENTIFICATION OF THE KIND
OF UTILITY MODEL REGISTRATION DOCUMENTS IN ACCORDANCE
WITH THE STANDARD ST. 16**

- | | |
|--|---|
| <p>U – first publication level: published, unexamined utility model registration application.</p> <p>Y1 – second publication level: published, examined utility model registration application (is applied in case the U-coded document has not been published).</p> <p>Y2 – second publication level: published, examined utility model registration application (is applied in case the U-coded document has been published).</p> <p>Z1 – third publication level: the registered utility model specification (is applied in case the Y1, Y2-coded document has not been published).</p> <p>Z2 – third publication level: the registered utility model specification (is applied in case the Y1, Y2-coded document has been published).</p> <p>W1 – second publication level: publication of the utility model registration decision at the responsibility of the applicant, without examination as to substance (is applied in case the U-coded document has not been published).</p> | <p>W2 – second publication level: publication of the utility model registration decision at the responsibility of the applicant, without examination as to substance (is applied in case the U-coded document has been published).</p> <p>I1 – third publication level: the registered utility model specification at the responsibility of the applicant without examination as to substance (is applied in case the W1, W2-coded document has not been published).</p> <p>I2 – third publication level: the registered utility model specification at the responsibility of the applicant without examination as to substance (is applied in case the W1, W2-coded document has been published).</p> |
|--|---|

КОДЫ ВОИС ДЛЯ ИДЕНТИФИКАЦИИ РАЗЛИЧНЫХ ВИДОВ ОПУБЛИКОВАННЫХ ДОКУМЕНТОВ, ОТНОСЯЩИХСЯ К РЕГИСТРАЦИИ ПОЛЕЗНОЙ МОДЕЛИ В СООТВЕТСТВИИ СО СТАНДАРТОМ ST. 16 ВОИС

- | | |
|---|--|
| <p>U – первый уровень публикации: опубликованная, не прошедшая экспертизу заявка на регистрацию полезной модели.</p> <p>Y1 – второй уровень публикации: опубликованная, прошедшая экспертизу заявка на регистрацию полезной модели (используется для публикации, если документ с кодом U не публиковался).</p> <p>Y2 – второй уровень публикации: опубликованная, прошедшая экспертизу заявка на регистрацию полезной модели (используется для публикации, следующей за публикацией документа с кодом U).</p> <p>Z1 – третий уровень публикации: описание зарегистрированной полезной модели (используется для публикации, если документ с кодом Y1, Y2 не публиковался).</p> <p>Z2 – третий уровень публикации: описание зарегистрированной полезной модели (используется для публикации, следующей за публикацией документа с кодом Y1, Y2).</p> | <p>W1 – второй уровень публикации: публикация решения о регистрации полезной модели под ответственность заявителя, без проведения экспертизы по существу (используется для публикации, если документ с кодом U не публиковался).</p> <p>W2 – второй уровень публикации: публикация решения о регистрации полезной модели (используется для публикации, следующей за публикацией документа с кодом U).</p> <p>I1 – третий уровень публикации: описание полезной модели, зарегистрированной под ответственность заявителя, без проведения экспертизы (используется для публикации, если документ с кодом W1, W2 не публиковался).</p> <p>I2 – третий уровень публикации: описание полезной модели, зарегистрированной под ответственность заявителя, без проведения экспертизы (используется для публикации, следующей за публикацией документа с кодом W1, W2).</p> |
|---|--|

CODURILE OMPI PENTRU CODIFICAREA TITLURILOR INFORMAȚIILOR REFERITOARE LA MODELELE DE UTILITATE, PUBLICATE ÎN BULETINUL OFICIAL CONFORM NORMEI ST. 17

- | | |
|---|--|
| <p>AZ1K Lista cererilor de înregistrare a modelelor de utilitate depuse, aranjate în ordinea numerelor de depozit</p> <p>BZ9K Cereri de înregistrare a modelelor de utilitate publicate</p> | <p>FF9K Modele de utilitate înregistrate</p> <p>FG9K Lista certificatelor de înregistrare a modelelor de utilitate eliberate</p> <p>NZ9K Lista modelelor de utilitate reînnoite</p> |
|---|--|

WIPO CODES ON CODING OF HEADING OF INFORMATION CONCERNING UTILITY MODELS MADE IN THE OFFICIAL BULLETIN OF INDUSTRIAL PROPERTY IN ACCORDANCE WITH THE STANDARD ST. 17

- | | |
|--|--|
| <p>AZ1K Numerical index of filed applications for the registration of utility models</p> <p>BZ9K Published applications for the registration of utility models</p> | <p>FF9K Registered utility models</p> <p>FG9K List of granted utility model certificates</p> <p>NZ9K List of renewed utility models</p> |
|--|--|

КОДЫ ВОИС ДЛЯ КОДИРОВАНИЯ ЗАГОЛОВКОВ ИНФОРМАЦИИ, ОТНОСЯЩЕЙСЯ К ПОЛЕЗНЫМ МОДЕЛЯМ, ПУБЛИКУЕМОЙ В ОФИЦИАЛЬНОМ БЮЛЛЕТЕНЕ В СООТВЕТСТВИИ СО СТАНДАРТОМ ST. 17 ВОИС

- | | |
|---|--|
| <p>AZ1K Нумерационный указатель поданных заявок на регистрацию полезных моделей</p> <p>BZ9K Опубликованные заявки на регистрацию полезных моделей</p> | <p>FF9K Зарегистрированные полезные модели</p> <p>FG9K Перечень выданных свидетельств о регистрации полезных моделей</p> <p>NZ9K Перечень продленных полезных моделей</p> |
|---|--|

FF9K Modele de utilitate înregistrate / Registered utility models / Зарегистрированные полезные модели

În conformitate cu Regulamentul provizoriu cu privire la protecția proprietății industriale în Republica Moldova, aprobat prin hotărârea Guvernului nr. 456 din 26 iulie 1993, certificatele de înregistrare a modelelor de utilitate se eliberează de AGEPI.

Certificatul de înregistrare a modelului de utilitate confirmă prioritatea, calitatea de autor și dreptul exclusiv al titularului asupra modelului de utilitate.

Certificatul de înregistrare a modelului de utilitate se acordă pe un termen de 5 ani de la data constituirii depozitului reglementar la AGEPI și poate fi prelungit la cererea titularului pentru încă 5 ani.

In accordance with the Provisional Regulation on Industrial Property Protection in the Republic of Moldova, approved by the Government decision No 456 of July 26, 1993, the utility model certificates are granted by the AGEPI.

The utility model certificate shall attest to the priority date, the authorship and the exclusive right of the utility model owner.

The utility model certificate is granted on a period of 5 years as from the date of filing with the AGEPI of a regular national application and may be prolonged for further 5 years.

В соответствии с Временным положением об охране промышленной собственности в Республике Молдова, утвержденным постановлением Правительства № 456 от 26 июля 1993 г., свидетельства о регистрации полезных моделей выдаются AGEPI.

Свидетельство о регистрации полезной модели удостоверяет приоритет, авторство и исключительное право владельца на полезную модель.

Свидетельство о регистрации полезной модели действует в течение 5 лет с даты подачи заявки в AGEPI и может быть продлено по ходатайству владельца еще на 5 лет.

(11) 131 (13) Y2

(51)⁷ E 04 B 2/02

(21) u 2004 0020

(22) 2004.11.15

(71)(72)(73) LATURINSCHI Vladimir, MD

(54) **Perete din blocuri de cofraj**

(57) Modelul de utilitate se referă la domeniul construcției, și anume la pereții din blocuri de cofraj în care este turnat liantul, care pot fi utilizați la executarea pereților autoportanți ai clădirilor cu schelet în regiunile seismice.

Peretele din blocuri de cofraj include blocuri cu cavități verticale, amplasate în rânduri cu țeserea rosturilor verticale, în care cavitățile rândurilor alăturate ale blocurilor comunică între ele. În cavitățile verticale ale blocurilor este turnat liantul. Blocurile de cofraj sunt executate din material cu greutatea volumetrică de 1400...2200 kg/m³, iar liantul este executat din material termoizolant cu greutatea volumetrică de 200...400 kg/m³. Blocurile de cofraj sunt fabricate din beton, beton cu umplutură din deșeuri provenite în urma concasării și/sau tăierii pietrelor, argilă arsă, precum și cu adăugarea cheramzitului. Liantul este executat din ciment spongios, polistirenciment și ghips spumant.

Rezultatul constă în majorarea proprietăților de rezistență și termoizolare ale peretelui, reducerea cheltuielilor de materiale, volumului de muncă și termenului de executare a construcției.

Revendicări: 9

Figuri: 2

*
* *

(54) **Wall of shuttering blocks**

(57) The utility model relates to the civil engineering, namely to the walls of shuttering blocks, wherein a binder is filled in and which may be used at the erection of self-bearing walls of the skeleton-type buildings in the seismic regions. The wall of shuttering blocks contains blocks with vertical cavities, arranged in courses with the vertical joint bond, wherein the cavities of the blocks of the adjacent courses communicate with each other. In the blocks with vertical cavities there is filled in the binder. The shut-

tering blocks are made of material with the volumetric weight of 1400...2200 kg/m³, and the binder is made of heat-insulating material with the volumetric weight of 200...400 kg/m³. The shuttering blocks are manufactured from concrete, concrete with filler from stone crushing and/or stone sawing waste, baked clay, as well as with expanded clay aggregate addition. The binder is made of foam cement, polystyrene cement and foamed gypsum.

The result consists in increasing the strength and heat-insulating properties of the walls, in reducing the consumption of materials, the labour input and the construction time.

Claims: 9

Fig.: 2

*
* *

(54) **Стена из опалубочных блоков**

(57) Полезная модель относится к строительству, а именно к стенам из опалубочных блоков, в которые залито связующее и которые могут быть использованы при возведении самонесущих стен каркасных зданий в сейсмических районах.

Стена из опалубочных блоков содержит блоки с вертикальными полостями, установленные рядами с перевязкой вертикальных швов, при которой полости блоков смежных рядов сообщаются между собой. В блоки с вертикальными полостями залито связующее. Опалубочные блоки выполнены из материала объемным весом 1400...2200 кг/м³, а связующее выполнено из теплоизоляционного материала объемным весом 200...400 кг/м³. Опалубочные блоки изготовлены из бетона, из бетона с наполнителем, из отходов камнедробления и/или камнепиления, из обожженной глины, а также с добавлением керамзита. Связующее выполнено из пеноцемента, полистиролцемента и вспененного гипса.

Результат состоит в повышении прочностных и теплоизоляционных свойств стен, в снижении расхода материалов, трудоемкости и продолжительности строительства.

П. формулы: 9

Фиг.: 2

Lista certificatelor de înregistrare a modelelor de utilitate eliberate la 2005.11.30

Se publică următoarele date: numărul curent, numărul certificatului, codul tipului de document conform
normei ST. 16 OMPI, clasele conform CIB, numărul depozitului, data depozitului, numărul BOPI în care
a fost publicată hotărârea de înregistrare a modelului de utilitate

Nr. crt.	(11) Nr. certificat	(13) Cod ST 16 OMPI	(51) ⁷ Clase	(21) Nr. depozit	(22) Data depozit	(45) Nr. BOPI
1	124	I2	B 60 N 3/02	u 2004 0017	2004.11.03	8/2005

IV

Mărci / Trademarks

Protecția juridică a mărcilor în Republica Moldova se asigură în temeiul înregistrării lor la AGEPI în modul stabilit de Legea privind mărcile și denumirile de origine a produselor nr. 588-XIII din 22 septembrie 1995, modificată și completată prin legile nr. 1009-XIII din 22.10.1996, nr. 1079-XIV din 23.06.2000, nr. 65-XV din 12.04.2001, nr. 1446-XV din 08.11.2002, nr. 469-XV din 21.11.2003, nr. 224-XV din 01.07.2004 și nr. 205-XVI din 28.07.2005.

În conformitate cu această lege, marca se autentifică prin certificatul de înregistrare eliberat de AGEPI. Certificatul de înregistrare confirmă prioritatea mărcii și dreptul exclusiv al titularului asupra mărcii pentru produsele și serviciile indicate în certificat.

Cererile de înregistrare și mărcile înregistrate pe cale națională se publică în BOPI.

Mărcile înregistrate conform Aranjamentului de la Madrid la care Republica Moldova este parte se publică în limbile franceză și engleză în Buletinul OMPI de Mărci Internaționale ("Gazette OMPI des marques internationales / WIPO Gazette of International Marks"). Buletinul, editat pe suport electronic, include atât datele bibliografice, cât și reproducerile mărcilor și lista produselor/serviciilor și este expus în biblioteca AGEPI, accesibil publicului.

The legal protection of trademarks in the Republic of Moldova shall be afforded on the basis of registration with the AGEPI carried out in accordance with the Law on Trademarks and Appellations of Origin No 588-XIII of September 22, 1995, amended and completed by the laws No 1009-XIII of October 22, 1996, No 1079-XIV of June 23, 2000, No 65-XV of April 12, 2001, No 1446-XV of November 08, 2002 and No 469-XV of November 21, 2003, No 224-XV of July 01, 2004 and No 205-XVI of July 28, 2005.

In accordance with this Law the trademark is certified by a registration certificate granted by the AGEPI. The registration certificate attests to the priority date of the trademark and the exclusive right of the owner in the trademark for goods and services entered on the certificate.

The registration applications and the trademarks registered under the national procedure shall be published in the Official Bulletin of Industrial Property.

The trademarks registered under the Madrid Agreement to which the Republic of Moldova is party shall be published in French and English in the "Gazette OMPI des marques internationales / WIPO Gazette of International Marks". The Official Bulletin published on the electronic carrier comprises both bibliographic data and mark reproductions as well as a list of products/services and is available for public in the AGEPI library.

CODURILE INID PENTRU IDENTIFICAREA DATELOR BIBLIOGRAFICE REFERITOARE LA MĂRCI

- | | |
|--|---|
| (111) Numărul de ordine al înregistrării | (540) Reproducerea mărcii |
| (116) Numărul de ordine al înregistrării reînnoite | (550)* Indicarea faptului că marca este proprietate a statului |
| (151) Data înregistrării | (551) Indicarea faptului că marca este colectivă sau de certificare |
| (156) Data reînnoirii | (554) Indicarea faptului că marca este tridimensională |
| (170) Termenul prevăzut de valabilitate a înregistrării / reînnoirii | (580) Data înscrierii oricărui tip de tranzacție privind cererile de înregistrare sau înregistrările (de exemplu: modificare de titular, modificare de nume sau adresă, renunțare, expirare a protecției) |
| (181) Data prevăzută de expirare a termenului de valabilitate a înregistrării | (591) Indicarea culorilor revendicate |
| (186) Data prevăzută de expirare a termenului de valabilitate a reînnoirii | (641) Numărul și data altor cereri înrudite din punct de vedere juridic |
| (210) Numărul depozitului | (730) Numele / denumirea și adresa solicitantului sau titularului, codul țării conform normei ST. 3 OMPI |
| (220) Data depozitului | (740) Numele reprezentantului în proprietatea industrială |
| (230) Data priorității de expoziție | (750) Adresa pentru corespondență |
| (310) Numărul depozitului cererii inițiale | (770) Numele și adresa solicitantului sau titularului precedent (în caz de schimbare a titularului) |
| (320) Data depozitului cererii inițiale | (771) Numele precedent sau adresa precedentă a solicitantului sau titularului (fără schimbarea titularului) |
| (330) Țara cererii inițiale, codul conform normei ST. 3 OMPI | (791) Numele și adresa licențiatului |
| (442) Data la care informațiile privind cererea examinată au fost făcute accesibile publicului | (800) Indicarea datelor conform Aranjamentului de la Madrid și Protocolului de la Madrid |
| (450) Data la care informațiile privind înregistrarea au fost făcute accesibile publicului | (300)* Date referitoare la prioritatea cererilor înregistrate la oficiul de brevete al fostei U.R.S.S. (numărul documentului, data depozitului, codul țării) |
| (510) Lista produselor când acestea nu sunt clasificate | |
| (511) Indicarea claselor conform Clasificării internaționale a produselor și serviciilor în scopul înregistrării mărcilor (Clasificarea de la Nisa), lista produselor și serviciilor conform acestei clasificări | |
| (526) Elementele mărcii asupra cărora nu se extinde dreptul exclusiv | |
| (531) Descrierea elementelor figurative ale mărcii conform Clasificării internaționale a elementelor figurative ale mărcilor (Clasificarea de la Viena) | |

LIST OF INID CODES CONCERNING BIBLIOGRAPHIC DATA RELATING TO MARKS

- | | |
|---|---|
| (111) Serial number of the registration | (540) Reproduction of the mark |
| (116) Serial number of the renewal | (550)* Indication of the fact that the mark is the state property |
| (151) Date of registration | (551) Indication to the effect that the mark is a collective mark or a certification |
| (156) Date of renewal | (554) Indication to the effect that the mark is a three-dimensional mark |
| (170) Expected duration of the registration/renewal | (580) Date of registration of any transaction relating to the application for registration or registrations (for example: change of the owner right, modification of the name or address, withdrawal, assignment of the protection, expiration of protection) |
| (181) Expected expiration date of registration validity | (591) Indication of colors claimed |
| (186) Expected expiration date of renewal validity | (641) Number and date of filing the other prior art applications according to the legislation |
| (210) Number of the application | (730) Name and address of the applicant or the holder of the registration, code according to the WIPO Standard ST. 3 |
| (220) Filing date of the application | (740) Name of the representative in industrial property |
| (230) Date of exhibition priority | (750) Address for correspondence |
| (310) Number of the initial application | (770) Name and address of the previous applicant or holder of the registration (in case of changing the holder) |
| (320) Filing date of the initial application | (771) Previous name or previous address of the applicant or holder (without changing the holder) |
| (330) Country of the initial application, code according to the WIPO Standard ST. 3 | (791) Name and address of the licensee |
| (442) Date of availability for public of the examined application | (800) Indication of data according to the Madrid Agreement and Madrid Protocol |
| (450) Date of availability for public of registration data | (300)* Priority data of the applications registered with the patent office of the former USSR (number of the document, application filing date, the code of the country) |
| (510) List of goods if not classified | |
| (511) Designation of classes according to the International Classification of Goods and Services for the Purposes of the Registration of Marks (Nice Classification), List of goods and/or services | |
| (526) Marks elements to which the exclusive rights do not extend | |
| (531) Description of the figurative elements of the mark according to the International Classification of the Figurative Elements of Marks (Vienna Classification) | |

Cereri de înregistrare / Application for registration

În conformitate cu Legea privind mărcile și denumirile de origine a produselor nr. 588-XIII din 22 septembrie 1995, modificată și completată prin legile nr. 1009-XIII din 22.10.1996, nr. 1079-XIV din 23.06.2000, nr. 65-XV din 12.04.2001, nr. 1446-XV din 08.11.2002 și nr. 469-XV din 21.11.2003, nr. 224-XV din 01.07.2004 și nr. 205-XVI din 28.07.2005 cererea de înregistrare a mărcii se depune la AGEPI de către solicitant, personal sau prin reprezentant în proprietatea industrială. O cerere trebuie să se refere la o singură marcă și trebuie să conțină documentele prevăzute în art. 8 (5), (6) din Lege.

Orice persoană este îndreptățită, în termen de 3 luni de la data publicării datelor cu privire la cerere, să depună o contestație împotriva înregistrării mărcii.

In accordance with the Law on Trademarks and Appellations of Origin No 588-XIII of September 22, 1995, amended and completed by the laws No 1009-XIII of October 22, 1996, No 1079-XIV of June 23, 2000, No 65-XV of April 12, 2001, No 1446-XV of November 08, 2002, No 469-XV of November 21, 2003, No 224-XV of July 01, 2004 and No 205-XVI of July 28, 2005 an application for registration of a trademark shall be filed with the AGEPI by the applicant in person or through a representative in industrial property. The application shall concern only one trademark and shall contain the documents provided in Art. 8 (5), (6) of the Law.

Any person may oppose the registration of a trademark or of an appellation of origin within the three months that follow the publication date of the notice concerning the application.

- (210) **013462**
 (220) 2003.08.20
 (730) **GB & Co S.R.L., societate comercială, companie, MD**

Str. Zimbrului nr. 10A, MD-2024, Chișinău, Republica Moldova

(540)



- (526) Dreptul exclusiv nu se extinde asupra cifrelor, literelor și cuvintelor, cu excepția elementelor „GB”, „ГБ”.
 (554) Marcă tridimensională.
 (511) NCL(8)
 33 - băuturi alcoolice (cu excepția berii).
 (531) CFE(5) 02.01.01; 19.01.01; 19.07.01; 28.05.00.

- (210) **014549**
 (220) 2004.04.14
 (730) **Berlin-Chemie AG, DE**
 Glienicker Weg 125, 12489 Berlin, Germania
 (540)



- (511) NCL(8)
 05 - substanțe dietetice de uz medical;
 35 - publicitate; gestionarea afacerilor comerciale; administrare comercială; lucrări de birou;

- 44 - servicii medicale, veterinare și sanitaro-igienice.
 (531) CFE(5) 26.03.04; 27.05.01; 27.05.21.

- (210) **014550**
 (220) 2004.04.14
 (730) **Berlin-Chemie AG, DE**
 Glienicker Weg 125, 12489 Berlin, Germania
 (540)



- (591) Culori revendicate: negru, alb, roșu, turcuaz.
 (511) NCL(8)
 05 - substanțe dietetice de uz medical;
 35 - publicitate; gestionarea afacerilor comerciale; administrare comercială; lucrări de birou;
 44 - servicii medicale, veterinare și sanitaro-igienice.
 (531) CFE(5) 26.03.04; 27.05.01; 27.05.21; 29.01.14.

- (210) **014999**
 (220) 2004.06.18
 (730) **BRODSKY Iulia, MD**
 Str. G. Alexandrescu nr. 17, ap. 122, MD-2008, Chișinău, Republica Moldova
 (540)

BRODSKY LOOPER REED & PARTNERS CONSULTANTS AND LEGAL ADVISERS

- (526) Dreptul exclusiv nu se extinde asupra elementelor "CONSULTANTS AND LEGAL ADVISERS".
 (511) NCL(8)
 35 - publicitate; gestionarea afacerilor comerciale; administrare comercială; lucrări de birou;
 36 - asigurări; afaceri financiare; afaceri monetare; afaceri imobiliare.

- (210) **015019**
 (220) 2004.06.21
 (730) **MANDARIN S.R.L., MD**

Drumul Viilor nr. 20, MD-2021, Chișinău,
Republica Moldova
(540)

MANDARIN

(511) NCL(8)

- 01 - produse chimice destinate industriei, științei, fotografiei, precum și agriculturii, horticulturii și silviculturii; rășini artificiale în stare brută, materiale plastice în stare brută; îngrășăminte pentru sol; compoziții extinctoare; preparate pentru călirea și sudura metalelor; produse chimice destinate conservării alimentelor; materiale tanante; adezivi (materiale de lipit) destinați industriei;
- 02 - vopsele, firnisuri, lacuri; substanțe de protecție contra ruginii și contra deteriorării lemnului; materiale colorante; mordanți; rășini naturale în stare brută; metale sub formă de foițe și sub formă de pudră pentru pictori, decoratori, tipografi și artiști;
- 03 - preparate pentru albit și alte substanțe pentru spălat; preparate pentru curățare, lustruire, degresare și șlefuire; săpunuri; parfumerie, uleiuri esențiale, cosmetice, loțiuni pentru păr; produse pentru îngrijirea dinților;
- 04 - uleiuri și grăsimi industriale; lubrifianți; produse pentru absorbția, umezirea și compactarea pulberilor; combustibili (inclusiv benzine pentru motoare) și substanțe pentru iluminat; lumânări și fitiluri pentru iluminat;
- 05 - produse farmaceutice și veterinare; produse igienice de uz medical; substanțe dietetice de uz medical, alimente pentru sugari; plasturi, material pentru pansamente; materiale pentru plombarea dinților și pentru mulaje dentare; dezinfectante; produse pentru distrugerea animalelor dăunătoare, fungicide, erbicide;
- 06 - metale comune și aliajele lor; materiale de construcție metalice; construcții metalice transportabile; materiale metalice pentru căile ferate; cabluri și sârme metalice neelectrice; lăcătușărie și feronerie metalică; tuburi metalice, safeuri; produse metalice care nu sunt incluse în alte clase; minereuri;
- 07 - mașini și mașini-unelte; motoare (cu excepția motoarelor pentru vehicule terestre); cuplaje și organe de transmisie (cu excepția celor pentru vehicule terestre); instrumente, altele decât cele acționate manual, pentru agricultură, incubatoare pentru ouă;
- 08 - scule și instrumente de mână acționate manual; cuțite, furculițe și linguri; arme albe; aparate de ras;
- 09 - aparate și instrumente științifice, nautice, geodezice, fotografice, cinematografice, optice, de cântărit, de măsurat, de semnalizare, de control (verificare), de siguranță (salvare) și didactice; aparate și instrumente pentru conducerea, comutarea, transformarea, acumularea, reglarea sau verificarea curentului electric; aparate pentru înregistrarea, transmiterea și reproducerea sunetelor sau imaginilor; suporturi magnetice de înregistrare, discuri acustice; distribuitoare automate și mecanisme pentru aparatele cu preplată; case înregistratoare, mașini de calculat, echipament pentru prelucrarea informației și calculatoare, extinctoare;
- 10 - aparate și instrumente chirurgicale, medicale, dentare și veterinare, membre, ochi și dinți artificiali; articole ortopedice, material pentru suturi;
- 11 - aparate de iluminat, de încălzire, de producere a aburului, de gătit, de răcire, de uscare, de ventilație, de distribuție a apei și instalații sanitare;
- 12 - vehicule; aparate de locomoție terestră, aeriană și navală;
- 13 - arme de foc; muniții și proiectile; explozivi; artificii;
- 14 - metale prețioase și aliajele lor și produse din aceste materiale sau placate neincluse în alte clase; giuvaiere, bijuterii, pietre prețioase; ceasornicărie și instrumente de cronometrat;
- 15 - instrumente muzicale;
- 16 - hârtie, carton și produse din aceste materiale neincluse în alte clase; produse de imprimare; articole de legătorie; fotografii; papetărie; adezivi (materiale de lipit) pentru papetărie sau menaj; material pentru artiști; pensule; mașini de scris și articole de birou (cu excepția mobilierului); material de instruire sau învățământ (cu excepția aparatelor); materiale plastice pentru ambalare (neincluse în alte clase); caractere tipografice; clișee;
- 17 - cauciuc, gutapercă, gumă, azbest, mică și produse din aceste materiale neincluse în alte clase; produse din materiale plastice semifinite; materiale de călăfătuire, etanșare și izolare; tuburi flexibile nemetalice;
- 18 - piele și imitații de piele, produse din aceste materiale neincluse în alte clase; piei de animale; geamantane și valize; umbrele, umbrele de soare și bastoane; bice și articole de șelărie;

- 19 - materiale de construcție nemetalice; tuburi rigide nemetalice pentru construcții; asfalt, smoală și bitum; construcții nemetalice transportabile, monumente nemetalice;
- 20 - mobile, oglinzi, rame; produse (neincluse în alte clase) din lemn, plută, trestie, stuf, răchită, corn, os, fildeș, fanoane de balenă, solzi, ambră, sidex, spumă de mare și înlocuitori ai tuturor acestor materiale sau din materiale plastice;
- 21 - ustensile și recipiente pentru menaj sau bucătărie (cu excepția celor din metale prețioase sau placate); piepteni și bureți; perii (cu excepția pensulelor); materiale pentru perii; materiale pentru întreținerea curățeniei; bureți metalici; sticlă brută sau semiprelucrată (cu excepția sticlei pentru construcții); sticlărie, porțelan și faianță neincluse în alte clase;
- 22 - frânghii, sfori, plase, corturi, prelate, vele, saci (neincluse în alte clase); materiale de umplură (cu excepția cauciucului sau a materialelor plastice); materiale textile fibroase brute;
- 23 - fire de uz textil;
- 24 - țesături și articole textile neincluse în alte clase; cuverturi de pat și fețe de masă;
- 25 - îmbrăcăminte, încălțăminte, articole de acoperit capul;
- 26 - dantele și broderii, panglici și șireturi; nasturi, capse, copci, ace și ace cu gămălie; flori artificiale;
- 27 - covoare, preșuri, rogojini, linoleum și alte produse pentru acoperirea podelelor; tapete, cu excepția celor din materiale textile;
- 28 - jocuri, jucării; articole de gimnastică și de sport neincluse în alte clase; ornamente pentru pomul de Crăciun;
- 34 - tutun; articole pentru fumători, chibrituri;
- 35 - publicitate; gestionarea afacerilor comerciale; administrare comercială; lucrări de birou; comercializarea produselor; magazine; magazine de firmă;
- 36 - asigurări; afaceri financiare; afaceri monetare; afaceri imobiliare;
- 37 - construcții; reparații; servicii de instalare;
- 38 - telecomunicații;
- 39 - transport; ambalare și depozitare de mărfuri; organizare de călătorii;
- 40 - tratament de materiale;
- 41 - educație; instruire; divertisment; activități sportive și culturale;
- 42 - servicii științifice și tehnologice, cercetări și proiectări corespunzătoare; analiză industrială și servicii de cercetare; design-ul și elabo-

rarea hardware și software de calculatoare; servicii juridice;

- 43 - servicii de alimentație publică; cazare temporară;
- 44 - servicii medicale; servicii veterinare; îngrijiri igienice și de frumusețe pentru oameni sau animale; servicii agricole, horticoale și forestiere;
- 45 - servicii personale și sociale pentru satisfacerea necesităților persoanelor fizice, executate de către terți; servicii de securitate pentru protecția proprietății și persoanelor.

(210) **015080**

(220) 2004.05.04

(730) **RUSTREAM LIMITED, companie cu răspundere limitată, CY**

Afroditis, 25, 2nd floor, Flat/Office 204, Nicosia, Cipru

(540)

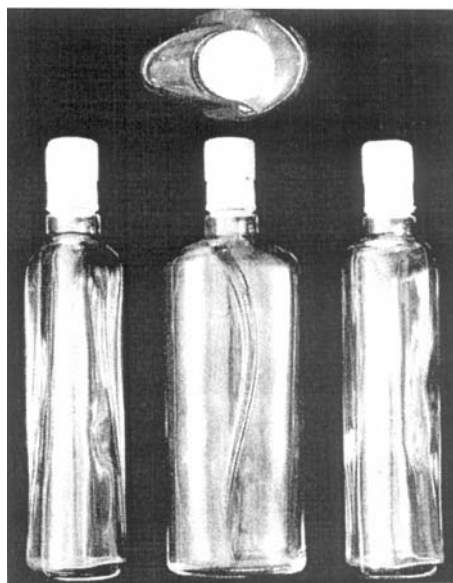

(554) Marcă tridimensională.

(511) NCL(8)

- 32 - bere; ape minerale și gazoase și alte băuturi nealcoolice; băuturi și sucuri din fructe, siropuri și alte preparate pentru fabricarea băuturilor;
- 33 - băuturi alcoolice (cu excepția berii);
- 35 - publicitate; gestionarea afacerilor comerciale; administrare comercială; lucrări de birou; inclusiv operațiuni de export-import;

- 43 - servicii de alimentație publică; inclusiv aprovizionare cu produse alimentare și băuturi.
(531) CFE(5) 19.07.02; 19.07.23; 19.08.07.

- (210) **015140**
(220) 2004.06.02
(730) **EURO-ALCO S.A., MD**
Str. Bucuriei nr. 20, MD-2004, Chișinău, Republica Moldova
(540)

BRANDUS

- (511) NCL(8)
21 - sticlărie;
32 - bere; ape minerale și gazoase și alte băuturi nealcoolice; băuturi și sucuri din fructe, siropuri și alte preparate pentru fabricarea băuturilor;
39 - transport; ambalare și depozitare de mărfuri.

- (210) **015177**
(220) 2004.07.21
(730) **Zolotoi Aist S.R.L., întreprindere cu capital străin, fabrică de vinuri și coniacuri, MD**
Str. Iurie Gagarin nr. 34, MD-7422, Tvardița, Taraclia, Republica Moldova
(540)

ЛУННЫЙ КАМЕНЬ

- (511) NCL(8)
33 - băuturi alcoolice (cu excepția berii), cu excepția vinurilor de muscat.
(531) CFE(5) 28.05.00.

- (210) **015281**
(220) 2004.08.11
(730) **Combinatul de produse alimentare din Bălți, MD**
Str. Kiev nr. 114, MD-3121, Bălți, Republica Moldova

(540)



- (526) Dreptul exclusiv nu se extinde asupra elementelor verbale.
(591) Culori revendicate: alb, roșu, verde, auriu, negru.
(511) NCL(8)
33 - lichior cu conținut sau/și cu aromă de vișină;
35 - publicitate; gestionarea afacerilor comerciale; administrare comercială; lucrări de birou; organizarea expozițiilor în scopuri comerciale; organizarea și desfășurarea prezentărilor comerciale; vânzări angro și cu amănuntul; comercializarea lichiorului; operații de export-import; magazine specializate.
(531) CFE(5) 03.03.01; 05.07.16; 11.03.02; 25.01.06; 25.01.15; 25.03.15; 27.05.01.

- (210) **015338**
(220) 2004.08.25
(730) **EFES VITANTA MOLDOVA BREWERY S.A., întreprindere mixtă, MD**
Str. Uzinelor nr. 167, MD-2036, Chișinău, Republica Moldova
(540)

REAL

- (511) NCL(8)
33 - băuturi alcoolice; lichior, votcă, whisky, divin, vinuri spumante, vinuri de șampanie, vinuri seci, vinuri de desert; punciuri, băuturi slab

alcoolizate; băuturi din amestec de votcă cu sucuri de fructe; băuturi din amestec de rom cu sucuri de fructe; băuturi din amestec de divin cu sucuri de fructe; băuturi din amestec din diferite băuturi alcoolice cu sucuri, siropuri și mirodenii, băuturi tonice.

- (210) **015340**
 (220) 2004.08.25
 (730) **EFES VITANTA MOLDOVA BREWERY S.A., întreprindere mixtă, MD**
 Str. Uzinelor nr. 167, MD-2036, Chișinău, Republica Moldova
 (540)



- (526) Dreptul exclusiv nu se extinde asupra elementului "CHIȘINĂU".
 (511) NCL(8)
 30 - cafea, ceai, cacao, zahăr, orez, tapiocă, sago, înlocuitori de cafea; făină și preparate făcute din cereale, pâine, produse de patiserie și cofetărie, înghețată; miere, sirop de melasă; drojdie, praf de copt; sare, muștar; oțet, sosuri (condimente); mirodenii; gheață de răcit;
 34 - chibrituri.
 (531) CFE(5) 24.09.08; 25.01.06; 27.05.11.

- (210) **015341**
 (220) 2004.08.25
 (730) **EFES VITANTA MOLDOVA BREWERY S.A., întreprindere mixtă, MD**
 Str. Uzinelor nr. 167, MD-2036, Chișinău, Republica Moldova
 (540)

ARC

- (511) NCL(8)
 30 - orez, tapiocă, sago, înghețată; miere, sirop de melasă; drojdie, praf de copt; sare, oțet, gheață de răcit;
 33 - băuturi alcoolice; lichior, votcă, whisky, divin, vinuri spumante, vinuri de șampanie, vinuri seci, vinuri de desert; puncturi, băuturi slab alcoolizate; băuturi din amestec de votcă cu sucuri de fructe; băuturi din amestec de rom cu sucuri de fructe; băuturi din amestec de divin cu sucuri de fructe; băuturi din amestec din diferite băuturi alcoolice cu sucuri, siropuri și mirodenii, băuturi tonice;
 34 - tutun; articole pentru fumători, chibrituri.

- (210) **015366**
 (220) 2004.08.05
 (730) **Obschestvo s Ogranichennoi Otvetstvennostju "ARGUMENT-XX", RU**
 1-ji Viazovskij pr-d, d.4, 109428 Moskva, Federația Rusă
 (540)

FAMILY WINE

- (526) Dreptul exclusiv nu se extinde asupra elementului "WINE".
 (511) NCL(8)
 21 - sticlărie;
 33 - vinuri;
 35 - agenții de import-export, operațiuni comerciale, demonstrarea produselor, promovarea produselor (pentru terți), publicitate, comercializarea produselor; gestionarea afacerilor comerciale; administrare comercială; lucrări de birou.

- (210) **015465**
 (220) 2004.09.23
 (730) **CaCeCa S.R.L., MD**
 Str. Nicolae Dimo nr. 29, bloc 1, ap. 114, MD-2068, Chișinău, Republica Moldova
 (540)

CROWN

(511) NCL(8)
35 - lucrări de birou.

(210) **015497**
(220) 2004.09.29
(730) **BODIU Vitalii, MD**
Bd. Moscova nr. 7/2, ap. 35, MD-2068,
Chișinău, Republica Moldova
(540)



(526) Dreptul exclusiv nu se extinde asupra elemen-
telor verbale "1400", "TAXI", "MUNICIPAL".
(511) NCL(8)
39 - transport; ambalare și depozitare de mărfuri;
organizare de călătorii.
(531) CFE(5) 03.07.02; 24.01.09; 24.09.08; 25.07.04;
27.05.01; 27.07.01.

(210) **015499**
(220) 2004.08.13
(730) **Diageo Brands B.V., NL**
Molenwerf 10-12, Amsterdam 1014 B.G.,
Olanda
(540)

JOHNNIE WALKER

(511) NCL(8)
18 - articole din piele sau din imitații de piele
incluse în clasa 18; valize, rucsacuri pentru
alpiști, umbrele, rucsacuri, geți pentru în-
călțăminte, saci de voiaj; portofele; geți;
curele; portmonee; tocuri pentru cartele de
credit; părți și accesorii pentru toate produsele
sus-menționate;

25 - îmbrăcăminte, încălțăminte, articole de aco-
perit capul;
33 - băuturi alcoolice.

(210) **015561**
(220) 2004.10.18
(730) **ASPECT-INVEST S.R.L., firmă de producție
și comerț, MD**
Str. Gheorghe Tudor nr. 3, MD-2028,
Chișinău, Republica Moldova
(540)

**WINE
AND
LOVE
FOR YOU**

(526) Dreptul exclusiv nu se extinde asupra ele-
mentului "WINE".
(511) NCL(8)
33 - vinuri.

(210) **015573**
(220) 2004.10.15
(730) **BUSUIOC Corneliu, MD**
Bd. Ștefan cel Mare nr. 132, ap. 10, MD-2012,
Chișinău, Republica Moldova
(540)

OIKOS

(511) NCL(8)
35 - publicitate; lucrări de birou;
41 - educație; instruire; divertisment; activități
sportive și culturale;
42 - servicii științifice și tehnologice, cercetări și
proiectări corespunzătoare; analiză industrială
și servicii de cercetare; design-ul și elabo-
rarea hardware și software de calculatoare;
servicii juridice.

- (210) **015581**
 (220) 2004.10.22
 (730) **Omar Kassem Alesayi Marketing Co. Ltd., SA**
 6th Floor Alesayi Plaza, Baghdadiya, Medina Road, P.O. Box 8680, Jeddah 21492, Arabia Saudită
 (540)



- (511) NCL(8)
 29 - carne, pește, păsări și vânat; extracte din carne; fructe și legume conservate, uscate și fierte; toate tipurile de dulceturi; ouă, lapte și alte produse lactate; uleiuri și grăsimi comestibile; conservanți, toate fiind produse incluse în clasa 29;
 30 - cafea, ceai, zahăr, orez, paste de toate tipurile, tapiocă, sago, înlocuitori de cafea; făină și preparate făcute din cereale, pâine, biscuiți, prăjituri, produse de patiserie și cofetărie, înghețată; miere, melasă; drojdie, praf de copt; sare, muștar; piper, oțet, sosuri (condimente); mirodenii; gheață, toate fiind produse incluse în clasa 30;
 31 - produse agricole, horticole, forestiere și cereale neincluse în alte clase; animale vii; fructe și legume proaspete; semințe, plante și flori naturale; hrană pentru animale, malț;
 32 - ape minerale și gazoase nealcoolice și alte băuturi nealcoolice; siropuri și alte preparate pentru fabricarea băuturilor nealcoolice.
 (531) CFE(5) 25.01.05; 25.01.10; 26.01.06; 26.01.18; 27.05.04; 28.01.00.

- (210) **015614**
 (220) 2004.10.26
 (730) **RISCOM COMPUTERS S.R.L., societate comercială, MD**
 Bd. Ștefan cel Mare nr. 196, MD-2004, Chișinău, Republica Moldova
 (540)

PINGUIN

- (511) NCL(8)
 07 - mașini și strunguri; motoare (cu excepția motoarelor pentru vehicule terestre); cuplaje și elemente de transmisie (cu excepția celor pentru vehicule terestre); unelte agricole, altele decât cele acționate manual; incubatoare pentru ouă;
 35 - publicitate; gestionarea afacerilor comerciale; administrare comercială; lucrări de birou;
 37 - construcții; reparații; servicii de instalare;
 38 - telecomunicații;
 42 - servicii științifice și tehnologice, cercetări și proiectări corespunzătoare; analiză industrială și servicii de cercetare; design-ul și elaborarea hardware și software de calculatoare; servicii juridice.

- (210) **015615**
 (220) 2004.10.26
 (730) **RISCOM COMPUTERS S.R.L., societate comercială, MD**
 Bd. Ștefan cel Mare nr. 196, MD-2004, Chișinău, Republica Moldova
 (540)

PERSONA

- (511) NCL(8)
 07 - mașini și strunguri; motoare (cu excepția motoarelor pentru vehicule terestre); cuplaje și elemente de transmisie (cu excepția celor pentru vehicule terestre); unelte agricole, altele decât cele acționate manual; incubatoare pentru ouă;
 09 - aparate și instrumente științifice, nautice, geodezice, fotografice, cinematografice, optice, de cântărit, de măsurat, de semnalizare, de control (verificare), de siguranță (salvare) și didactice; aparate și instrumente pentru conducerea, comutarea, transformarea, acumularea, reglarea sau verificarea curentului electric; aparate pentru înregistrarea, transmiterea și reproducerea sunetelor sau imaginilor; suporturi magnetice de înregistrare, discuri acustice; distribuitoare automate și mecanisme pentru aparatele cu preplată; case înregistratoare, mașini de calculat, echipament pentru prelucrarea informației și calculatoare, extinctoare;

- 37 - construcții; reparații; servicii de instalare;
 38 - telecomunicații;
 42 - servicii științifice și tehnologice, cercetări și proiectări corespunzătoare; analiză industrială și servicii de cercetare; design-ul și elaborarea hardware și software de calculatoare; servicii juridice.

(210) **015637**

(220) 2004.10.07

(730) **MIGDAL-P S.A., MD**

Str. Alexandru Vlahuță nr. 9a, ap. 2,
 MD-2005, Chișinău, Republica Moldova

(540)



(554) Marcă tridimensională.

(511) NCL(8)

33 - băuturi alcoolice (cu excepția berii), cu excepția divinurilor.

(531) CFE(5) 05.03.04; 11.03.02; 19.07.01; 19.07.16; 19.07.22.

(210) **015740**

(220) 2004.11.18

(730) **ACCENT TEHNO S.A., MD**

Str. 31 August 1989 nr. 67, bloc B, MD-2001,
 Chișinău, Republica Moldova

(540)



(511) NCL(8)

09 - aparate și instrumente științifice, nautice, geodezice, fotografice, cinematografice, optice, de cântărit, de măsurat, de semnalizare, de control (verificare), de siguranță (salvare) și didactice; aparate și instrumente pentru conducerea, comutarea, transformarea, acumularea, reglarea sau verificarea curentului electric; aparate pentru înregistrarea, transmiterea și reproducerea sunetelor sau imaginilor; suporturi magnetice de înregistrare, discuri acustice; distribuitoare automate și mecanisme pentru aparatele cu preplată; case înregistratoare, mașini de calculat, echipament pentru prelucrarea informației și calculatoare, extinctoare;

11 - aparate de iluminat, de încălzire, de producere a aburului, de gătit, de răcire, de uscare, de ventilație, de distribuție a apei și instalații sanitare;

35 - publicitate; gestionarea afacerilor comerciale; administrare comercială; lucrări de birou; comercializarea produselor; centre comerciale; magazine; magazine de firmă;

37 - construcții; reparații; servicii de instalare;

39 - transport; ambalare și depozitare de mărfuri; organizare de călătorii;

42 - servicii științifice și tehnologice, cercetări și proiectări corespunzătoare; analiză industrială și servicii de cercetare; design-ul și elaborarea hardware și software de calculatoare; servicii juridice.

(531) CFE(5) 24.17.25; 26.03.05; 26.04.02; 26.04.18; 27.05.03; 27.05.07.

(210) **015745**

(220) 2004.10.28

(730) **MOLDVOIAJ S.R.L., MD**

Str. Sfatul Țării nr. 18, MD-2012, Chișinău,
Republica Moldova

(540)

METROTAXI

(511) NCL(8)

39 - transport; ambalare și depozitare de mărfuri;
organizare de călătorii.

35 - publicitate; gestionarea afacerilor comerciale;
administrare comercială; lucrări de birou;
magazine de firmă;

37 - construcții; reparații; servicii de instalare;

38 - telecomunicații;

42 - servicii științifice și tehnologice, cercetări și
proiectări corespunzătoare; analiză industrială
și servicii de cercetare; design-ul și elabo-
rarea hardware și software de calculatoare;
servicii juridice.

(531) CFE(5) 26.04.18; 26.15.11; 27.05.01; 27.05.03.

(210) 015799

(220) 2004.11.26

(730) **MOLDTELECOM S.A., MD**

Bd. Ștefan cel Mare nr. 10, MD-2001,
Chișinău, Republica Moldova

(540)



(526) Dreptul exclusiv nu se extinde asupra ele-
mentului "MOLD".

(511) NCL(8)

09 - aparate și instrumente științifice, nautice, geo-
dezice, fotografice, cinematografice, optice,
de cântărit, de măsurat, de semnalizare, de
control (verificare), de siguranță (salvare) și
didactice; aparate și instrumente pentru
conducerea, comutarea, transformarea, acu-
mularea, reglarea sau verificarea curentului
electric; aparate pentru înregistrarea, trans-
miterea și reproducerea sunetelor sau
imaginilor; suporturi magnetice de înregis-
trare, discuri acustice; distribuitoare automate
și mecanisme pentru aparatele cu preplată;
case înregistratoare, mașini de calculat,
echipament pentru prelucrarea informației și
calculatoare, extinctoare;

16 - hârtie, carton și produse din aceste materiale
neincluse în alte clase; produse de impri-
merie; articole de legătorie; fotografii; pape-
tărie; adezivi (materiale de lipit) pentru
păpetărie sau menaj; material pentru artiști;
pensule; mașini de scris și articole de birou
(cu excepția mobilierului); material de instruire
sau învățământ (cu excepția aparatelor);
materiale plastice pentru ambalare (neincluse
în alte clase); caractere tipografice; clișee;

(210) 015800

(220) 2004.11.24

(730) **PROFIT S.A., revistă, publicație periodică,
MD**

Str. M. Kogălniceanu nr. 76, MD-2014,
Chișinău, Republica Moldova

(540)

(511) NCL(8)

16 - hârtie, carton și produse din aceste materiale
neincluse în alte clase; produse de
imprimerie; articole de legătorie; fotografii;
păpetărie; adezivi (materiale de lipit) pentru
păpetărie sau menaj; material pentru artiști;
pensule; mașini de scris și articole de birou
(cu excepția mobilierului); material de instruire
sau învățământ (cu excepția aparatelor);
materiale plastice pentru ambalare (neincluse
în alte clase); caractere tipografice; clișee;

35 - publicitate; gestionarea afacerilor comerciale;
administrare comercială; lucrări de birou;
comercializarea produselor; magazine;
magazine de firmă;

36 - asigurări; afaceri financiare; afaceri monetare;
afaceri imobiliare, cu excepția administrării
investițiilor fondurilor;

38 - telecomunicații;

41 - educație; instruire; divertisment; activități
sportive și culturale;

42 - servicii științifice și tehnologice, cercetări și
proiectări corespunzătoare; analiză industrială
și servicii de cercetare; design-ul și elabo-

rarea hardware și software de calculatoare;
servicii juridice.

(531) CFE(5) 27.05.01; 27.05.17.

(210) **015810**

(220) 2004.12.01

(730) **DICON S.R.L., firmă, MD**

Str. Uzinelor nr. 9, MD-2023, Chișinău,
Republica Moldova

(540)



(511) NCL(8)

07 - motoare (cu excepția motoarelor pentru
vehicule terestre); cuplaje și organe de
transmisie (cu excepția celor pentru vehicule
terestre); incubatoare pentru ouă.

(531) CFE(5) 27.01.25; 27.05.02; 27.05.11.

(210) **015814**

(220) 2004.10.05

(730) **CIUDIN Alexandru, MD**

MD-4118, Gura-Galbenei, Cimișlia, Republica
Moldova

(540)



(511) NCL(8)

16 - hârtie, carton și produse din aceste materiale
neincluse în alte clase; produse de
imprimerie; articole de legătorie; fotografii;
papetărie; adezivi (materiale de lipit) pentru
papetărie sau menaj; material pentru artiști;
pensule; mașini de scris și articole de birou
(cu excepția mobilierului); material de instruire
sau învățământ (cu excepția aparatelor);
materiale plastice pentru ambalare (neincluse
în alte clase); caractere tipografice; clișee;

29 - carne, pește, păsări și vânat; extracte din
carne; fructe și legume conservate, uscate și
fierte; jeleuri, dulcețuri, compoturi; ouă, lapte
și produse lactate; uleiuri și grăsimi comes-
tibile;

30 - cafea, ceai, cacao, zahăr, orez, tapiocă, sago,
înlocuitori de cafea; făină și preparate făcute
din cereale, pâine, produse de patiserie și
cofetărie, înghețată; miere, sirop de melasă;
drojdie, praf de copt; sare, muștar; oțet, sosuri
(condimente); mirodenii; gheață de răcit;

31 - produse agricole, horticole, forestiere și
cereale neincluse în alte clase; animale vii;
fructe și legume proaspete; semințe, plante și
flori naturale; hrană pentru animale, malț;

35 - publicitate; gestionarea afacerilor comerciale;
administrare comercială; lucrări de birou; co-
mercializarea produselor.

(531) CFE(5) 02.01.01; 02.01.04; 10.03.04; 26.01.03;
26.01.14; 28.05.00.

(210) **015830**

(220) 2004.12.08

(730) **GB & Co S.R.L., societate comercială,
companie, MD**

Str. Zimbrului nr. 10A, MD-2024, Chișinău,
Republica Moldova

(540)



- (554) Marcă tridimensională.
 (511) NCL(8)
 33 - băuturi alcoolice (cu excepția berii).
 (531) CFE(5) 19.07.01; 24.03.07; 27.05.22; 28.05.00.

- (210) **015919**
 (220) 2004.11.25
 (730) **Mary Kay Inc., corporație din statul Delaware, US**
 16251 Dallas Parkway, Addison, Texas
 75001, Statele Unite ale Americii
 (540)

EMBRACE HARMONY

- (511) NCL(8)
 03 - parfum; apă de colonie; produse cosmetice aromatice, în special geluri pentru baie și duș, săpunuri pentru corp, loțiuni și creme pentru corp, sprayuri și spume pentru corp; creme exfoliante, creme abrazive pentru față și corp; creme abrazive pentru corp.

- (210) **015923**
 (220) 2004.12.21
 (730) **ZIMBRU, club sportiv de fotbal, MD**

Str. Butucului nr. 1, MD-2062, Chișinău,
 Republica Moldova

(540)

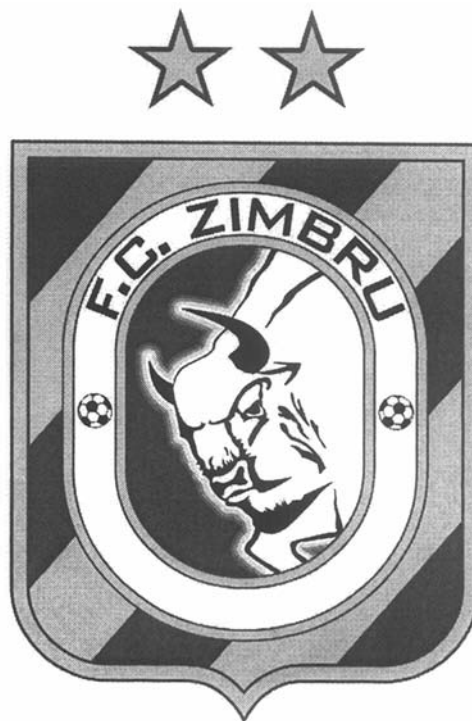

- (526) Dreptul exclusiv nu se extinde asupra elementelor "F.", "C."
 (511) NCL(8)
 14 - metale prețioase și aliajele lor și produse din aceste materiale sau placate neincluse în alte clase; giuvaiere, bijuterii, pietre prețioase; ceasornicărie și instrumente de cronometrat;
 16 - hârtie, carton și produse din aceste materiale neincluse în alte clase; produse de imprimare; articole de legătorie; fotografii; papetărie; adezivi (materiale de lipit) pentru papetărie sau menaj; material pentru artiști; pensule; mașini de scris și articole de birou (cu excepția mobilierului); material de instruire sau învățământ (cu excepția aparatelor); materiale plastice pentru ambalare (neincluse în alte clase); caractere tipografice; clișee;
 17 - cauciuc, gutapercă, gumă, azbest, mică și produse din aceste materiale neincluse în alte clase; produse din materiale plastice semifinite; materiale de călăfătuire, etanșare și izolare; tuburi flexibile nemetalice;
 18 - piele și imitații de piele, produse din aceste materiale neincluse în alte clase; piei de animale; geamantane și valize; umbrele, umbrele de soare și bastoane; bice și articole de șelărie;

- 20 - mobile, oglinzi, rame; produse (neincluse în alte clase) din lemn, plută, trestie, stuf, răchită, corn, os, fildeş, fanoane de balenă, solzi, ambră, sîdef, spumă de mare și înlocuitori ai tuturor acestor materiale sau din materiale plastice;
- 22 - frînghii, sfori, plase, corturi, prelate, vele, saci (neincluse în alte clase); materiale de umplutură (cu excepția cauciucului sau a materialelor plastice); materiale textile fibroase brute;
- 24 - țesături și articole textile neincluse în alte clase; cuverturi de pat și fețe de masă;
- 25 - îmbrăcăminte, încălțăminte, articole de acoperit capul;
- 28 - jocuri, jucării; articole de gimnastică și de sport neincluse în alte clase; ornamente pentru pomul de Crăciun;
- 30 - cafea, ceai, cacao, zahăr, orez, tapiocă, sago, înlocuitori de cafea; făină și preparate făcute din cereale, pâine, produse de patiserie și cofetărie, înghețată; miere, sirop de melasă; drojdie, praf de copt; sare, muștar; oțet, sosuri (condimente); mirodenii; gheață de răcit;
- 32 - bere; ape minerale și gazoase și alte băuturi nealcoolice; băuturi și sucuri din fructe, siropuri și alte preparate pentru fabricarea băuturilor;
- 35 - publicitate; gestionarea afacerilor comerciale; administrare comercială; lucrări de birou;
- 39 - transport; ambalare și depozitare de mărfuri; organizare de călătorii;
- 41 - educație; instruire; divertisment; activități sportive și culturale;
- 43 - servicii de alimentație publică; cazare temporară;
- 44 - servicii medicale; servicii veterinare; îngrijiri igienice și de frumusețe pentru oameni sau animale; servicii agricole, horticoale și forestiere.
- 45 - servicii personale și sociale pentru satisfacerea necesităților persoanelor fizice, executate de către terți; servicii de securitate pentru protecția proprietății și persoanelor.
- (531) CFE(5) 01.01.03; 03.04.04; 21.03.01; 24.01.09; 24.01.15; 25.07.15; 27.05.01.

(210) **015924**
 (220) 2004.12.21
 (730) **MOLDSINDBALNEOTUR S.R.L., holding, MD**

Str. A. Șciusev nr. 47, MD-2012, Chișinău,
 Republica Moldova

(540)



- (526) Dreptul exclusiv nu se extinde asupra elementului "MOLD".
- (591) Culori revendicate: roșu, albastru, galben, verde.
- (511) NCL(8)
- 39 - transport; ambalare și depozitare de mărfuri; organizare de călătorii;
- 41 - educație; instruire; divertisment; activități sportive și culturale;
- 43 - servicii de alimentație publică; cazare temporară;
- 44 - servicii medicale; servicii veterinare; îngrijiri igienice și de frumusețe pentru oameni sau animale; servicii agricole, horticoale și forestiere;
- 45 - servicii personale și sociale pentru satisfacerea necesităților persoanelor fizice, executate de către terți; servicii de securitate pentru protecția proprietății și persoanelor.
- (531) CFE(5) 01.01.10; 26.01.13; 26.01.18; 29.01.14.

(210) **015930**
 (220) 2004.12.21
 (730) **EKON - 91 Ltd., BG**
 35 Vidin Str., entr. B, floor 5, 7012 Rousse,
 Bulgaria

(540)



(591) Culori revendicate: negru, roșu, alb.

(511) NCL(8)

17 - vopsele izolatoare; lacuri izolatoare; uleiuri izolatoare; materiale izolatoare; acoperiri izolatoare.

(531) CFE(5) 01.15.23; 26.01.18; 26.04.22; 27.05.01; 29.01.13.

(210) 015961

(220) 2004.12.23

(730) Vidkrîte acționerne tovarîstvo "Pîvo-bezalcogolinii combinat "Slavutîci", UA
vul. Sapojnicova, 6, m. Zaporijjea, 69076, Ucraina

(540)



(526) Dreptul exclusiv nu se extinde asupra elementelor verbale, cu excepția "ХМІЛЬНЕ".

(591) Culori revendicate: cafeniu, verde, alb, galben, auriu, roșu, liliachiu-deschis, negru.

(511) NCL(8)

32 - bere; ape minerale și gazoase și alte băuturi nealcoolice; băuturi și sucuri din fructe, siropuri și alte preparate pentru fabricarea băuturilor.

(531) CFE(5) 05.11.15; 24.01.05; 24.01.17; 24.05.07; 26.04.12; 27.05.12; 29.01.15.

(210) 015962

(220) 2004.12.23

(730) Vidkrîte acționerne tovarîstvo "Pîvo-bezalcogolinii combinat "Slavutîci", UA
vul. Sapojnicova, 6, m. Zaporijjea, 69076, Ucraina

(540)



(526) Dreptul exclusiv nu se extinde asupra elementelor verbale, cu excepția "ХМІЛЬНЕ".

(591) Culori revendicate: verde-deschis, verde-închis, alb, galben, auriu, roșu, negru.

(511) NCL(8)

32 - bere; ape minerale și gazoase și alte băuturi nealcoolice; băuturi și sucuri din fructe, siropuri și alte preparate pentru fabricarea băuturilor.

(531) CFE(5) 05.11.15; 24.01.05; 24.01.17; 24.05.07; 25.01.15; 26.04.12; 27.05.12; 29.01.15.

(210) 016011

(220) 2005.01.13

(730) MOȘCO Victor, MD

Str. Muncești nr. 176, ap. 90, MD-2002,
Chișinău, Republica Moldova
(540)

WEBMONEY

(511) NCL(8)
36 - asigurări; afaceri financiare; afaceri monetare;
afaceri imobiliare.
38 - telecomunicații.

(210) **016030**
(220) 2004.11.22
(730) **EURO-ALCO S.A., MD**
Str. Bucuriei nr. 20, MD-2004, Chișinău,
Republica Moldova
(540)

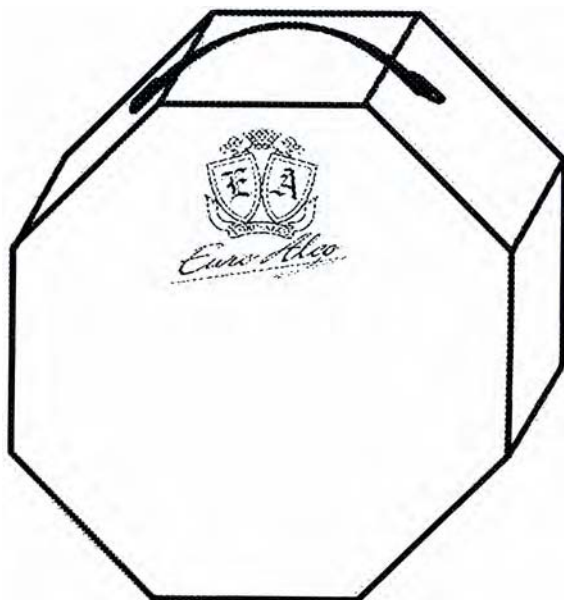

(554) Marcă tridimensională.
(511) NCL(8)
16 - hârtie, carton și produse din aceste materiale
neincluse în alte clase;
32 - bere; ape minerale și gazoase și alte băuturi
nealcoolice; băuturi și sucuri din fructe,
siropuri și alte preparate pentru fabricarea
băuturilor;
33 - băuturi alcoolice (cu excepția berii);
35 - agenții de import-export, operațiuni comer-
ciale, demonstrarea produselor, promovarea
produselor (pentru terți), publicitate; comer-

cializarea produselor; gestionarea afacerilor
comerciale; administrare comercială; lucrări
de birou;

39 - transport; ambalare și depozitare de mărfuri.
(531) CFE(5) 10.03.16; 19.01.25; 24.01.23; 24.09.02;
25.01.05; 27.05.13; 28.17.00.

(210) **016031**
(220) 2004.11.22
(730) **EURO-ALCO S.A., MD**
Str. Bucuriei nr. 20, MD-2004, Chișinău,
Republica Moldova
(540)



(554) Marcă tridimensională.
(511) NCL(8)
16 - hârtie, carton și produse din aceste materiale
neincluse în alte clase;
32 - bere; ape minerale și gazoase și alte băuturi
nealcoolice; băuturi și sucuri din fructe,
siropuri și alte preparate pentru fabricarea
băuturilor;
33 - băuturi alcoolice (cu excepția berii);
35 - agenții de import-export, operațiuni comer-
ciale, demonstrarea produselor, promovarea
produselor (pentru terți), publicitate; comer-
cializarea produselor; gestionarea afacerilor
comerciale; administrare comercială; lucrări
de birou;
39 - transport; ambalare și depozitare de mărfuri.
(531) CFE(5) 10.03.16; 19.01.25; 24.01.23; 24.09.02;
25.01.05; 27.05.13; 28.17.00.

(210) 016032

(220) 2004.11.22

(730) EURO-ALCO S.A., MD

Str. Bucuriei nr. 20, MD-2004, Chișinău,
Republica Moldova

(540)

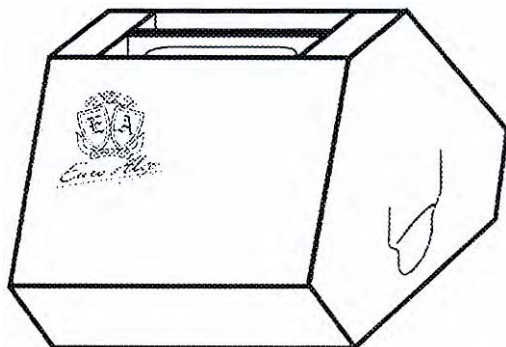

(554) Marcă tridimensională.

(511) NCL(8)

16 - hârtie, carton și produse din aceste materiale
neincluse în alte clase;32 - bere; ape minerale și gazoase și alte băuturi
nealcoolice; băuturi și sucuri din fructe, siro-
puri și alte preparate pentru fabricarea bău-
turilor;

33 - băuturi alcoolice (cu excepția berii);

35 - agenții de import-export, operațiuni comer-
ciale, demonstrarea produselor, promovarea
produselor (pentru terți), publicitate; comer-
cializarea produselor; gestionarea afacerilor
comerciale; administrare comercială; lucrări
de birou;

39 - transport; ambalare și depozitare de mărfuri.

(531) CFE(5) 10.03.16; 19.01.25; 24.01.23; 24.09.02;
25.01.05; 27.05.13; 28.17.00.

(540)

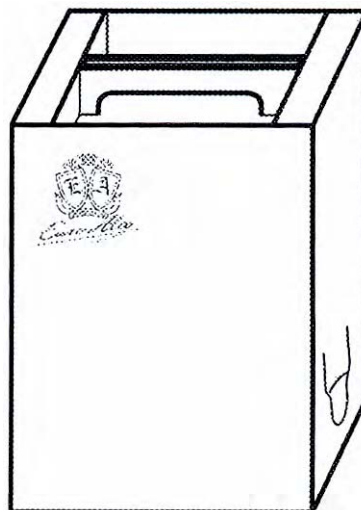

(554) Marcă tridimensională.

(511) NCL(8)

16 - hârtie, carton și produse din aceste materiale
neincluse în alte clase;32 - bere; ape minerale și gazoase și alte băuturi
nealcoolice; băuturi și sucuri din fructe,
siropuri și alte preparate pentru fabricarea
băuturilor;

33 - băuturi alcoolice (cu excepția berii);

35 - agenții de import-export, operațiuni comer-
ciale, demonstrarea produselor, promovarea
produselor (pentru terți), publicitate; comer-
cializarea produselor; gestionarea afacerilor
comerciale; administrare comercială; lucrări
de birou;

39 - transport; ambalare și depozitare de mărfuri.

(531) CFE(5) 10.03.16; 19.01.25; 24.01.23; 24.09.02;
25.01.05; 27.05.13; 28.17.00.

(210) 016033

(220) 2004.11.22

(730) EURO-ALCO S.A., MD

Str. Bucuriei nr. 20, MD-2004, Chișinău,
Republica Moldova

(210) 016059

(220) 2005.01.28

(730) OLANA GRUP S.R.L., MD

Str. Ion Neculce nr. 57, ap. 4, MD-2069,
Chișinău, Republica Moldova

(540)

ASSORTI

- (511) NCL(8)
43 - servicii de alimentație publică; cazare temporară.

-
- (210) **016060**
(220) 2005.01.31
(730) **DEPOFARM S.R.L., MD**
Str. Arteziană nr. 13, MD-6501, Anenii Noi, Republica Moldova
(540)

**СТОПАНГИН
STOPANGIN**

- (511) NCL(8)
05 - produse farmaceutice; produse igienice de uz medical; plasturi, material pentru pansamente; dezinfectante.
(531) CFE(5) 28.05.00.

-
- (210) **016062**
(220) 2005.01.31
(310) 20040909875
(320) 2004.09.16
(330) UA
(730) **Tovaristvo z obmejenoiu vidpovidalinstiu "OLIMP", UA**
Prosp. Miru, 13, Donetsk, UA-83015, Ucraina
(540)



- (554) Marcă tridimensională.
(511) NCL(8)
33 - băuturi alcoolice (cu excepția berii).
(531) CFE(5) 19.07.02; 19.07.16; 19.07.22.

-
- (210) **016070**
(220) 2005.02.01
(310) 2633641
(320) 2005.01.28
(330) ES
(730) **CREM APARATOS CAFEXPRES, S.L., ES**
Polig. Indal. Alcodar, Parc. A-2, 46700 Gandia-Valencia, Spania
(540)

Markus

- (591) Culori revendicate: albastru, negru.
(511) NCL(8)
07 - mașini destinate folosirii în afacerile hoteliere și în afacerile restaurantelor;
11 - cafetiere electrice;
21 - cafetiere neelectrice.
(531) CFE(5) 27.05.01; 27.05.11; 29.01.12.

-
- (210) **016071**
(220) 2005.02.02
(730) **DIVIDEO-COM S.R.L., MD**
Str. Ginta Latină nr. 23, ap. 86, MD-2044, Chișinău, Republica Moldova
(540)

DIVIDEO-COM

- (511) NCL(8)
35 - publicitate; gestionarea afacerilor comerciale; administrare comercială; lucrări de birou; comercializarea produselor;
38 - telecomunicații;
41 - educație; instruire; divertisment; activități sportive și culturale;

- 42 - servicii științifice și tehnologice, cercetări și proiectări corespunzătoare; analiză industrială și servicii de cercetare; design-ul și elaborarea hardware și software de calculatoare; servicii juridice;
- 43 - servicii de alimentație publică; cazare temporară.

(210) **016072**
 (220) 2005.02.02
 (730) **DIVIDEO-COM S.R.L., MD**
 Str. Ginta Latină nr. 23, ap. 86, MD-2044,
 Chișinău, Republica Moldova
 (540)

VIDEOMAX

- (511) NCL(8)
- 35 - publicitate; gestionarea afacerilor comerciale; administrare comercială; lucrări de birou; comercializarea produselor;
- 38 - telecomunicații;
- 41 - educație; instruire; divertisment; activități sportive și culturale;
- 42 - servicii științifice și tehnologice, cercetări și proiectări corespunzătoare; analiză industrială și servicii de cercetare; design-ul și elaborarea hardware și software de calculatoare; servicii juridice;
- 43 - servicii de alimentație publică; cazare temporară.

(210) **016073**
 (220) 2005.02.02
 (730) **DIVIDEO-COM S.R.L., MD**
 Str. Ginta Latină nr. 23, ap. 86, MD-2044,
 Chișinău, Republica Moldova
 (540)

VIDEOCAM

- (511) NCL(8)
- 35 - publicitate; gestionarea afacerilor comerciale; administrare comercială; lucrări de birou; comercializarea produselor;

- 38 - telecomunicații;
- 41 - educație; instruire; divertisment; activități sportive și culturale;
- 42 - servicii științifice și tehnologice, cercetări și proiectări corespunzătoare; analiză industrială și servicii de cercetare; design-ul și elaborarea hardware și software de calculatoare; servicii juridice;
- 43 - servicii de alimentație publică; cazare temporară.

(210) **016074**
 (220) 2005.02.02
 (730) **DIVIDEO-COM S.R.L., MD**
 Str. Ginta Latină nr. 23, ap. 86, MD-2044,
 Chișinău, Republica Moldova
 (540)

FOTOMAX

- (511) NCL(8)
- 35 - publicitate; gestionarea afacerilor comerciale; administrare comercială; lucrări de birou; comercializarea produselor;
- 38 - telecomunicații;
- 41 - educație; instruire; divertisment; activități sportive și culturale.

(210) **016076**
 (220) 2005.02.02
 (730) **THE COCA-COLA COMPANY, corporația statului Delaware, US**
 One Coca-Cola Plaza, Atlanta, GA 30313,
 Statele Unite ale Americii
 (540)

BAMBOOCHA

- (511) NCL(8)
- 32 - băuturi, și anume ape potabile, ape aromatizate, ape minerale și gazoase și alte băuturi nealcoolice, și anume băuturi slabe, băuturi energizante și băuturi pentru sportivi; sucuri și băuturi de fructe; siropuri, concen-

trate și prafuri pentru prepararea băuturilor, și anume a apelor aromatizate, apelor minerale și gazoase, băuturilor slabe, băuturilor energizante, băuturilor pentru sportivi, sucurilor și băuturilor de fructe.

- (210) **016077**
 (220) 2005.02.02
 (730) **Otcrîtoe acționernoe obscestvo "SUN Interbrew", RU**
 Ul. Moscovaia 28, Clin - 141600, Moscovaia obl., Federația Rusă
 (540)

САМУРАЙ

- (511) NCL(8)
 32 - bere; ape minerale și gazoase și alte băuturi nealcoolice; băuturi și sucuri din fructe, siropuri și alte preparate pentru fabricarea băuturilor.
 (531) CFE(5) 28.05.00.

- (210) **016078**
 (220) 2005.02.02
 (730) **Otcrîtoe acționernoe obscestvo "SUN Interbrew", RU**
 Ul. Moscovaia 28, Clin - 141600, Moscovaia obl., Federația Rusă
 (540)

ВОЛЖАНИН

- (511) NCL(8)
 32 - bere; ape minerale și gazoase și alte băuturi nealcoolice; băuturi și sucuri din fructe, siropuri și alte preparate pentru fabricarea băuturilor;
 33 - băuturi alcoolice (cu excepția berii).
 (531) CFE(5) 28.05.00.

- (210) **016079**
 (220) 2005.02.02
 (730) **Otcrîtoe acționernoe obscestvo "SUN Interbrew", RU**
 Ul. Moscovaia 28, Clin - 141600, Moscovaia obl., Federația Rusă
 (540)

АРРИВА

- (511) NCL(8)
 32 - bere; ape minerale și gazoase și alte băuturi nealcoolice; băuturi și sucuri din fructe, siropuri și alte preparate pentru fabricarea băuturilor;
 33 - băuturi alcoolice (cu excepția berii).
 (531) CFE(5) 28.05.00.

- (210) **016080**
 (220) 2005.02.02
 (730) **Alokozay FZE, AE**
 P.O. Box 18165, Jebel Ali Free Zone, Dubai, Emiratele Arabe Unite
 (540)

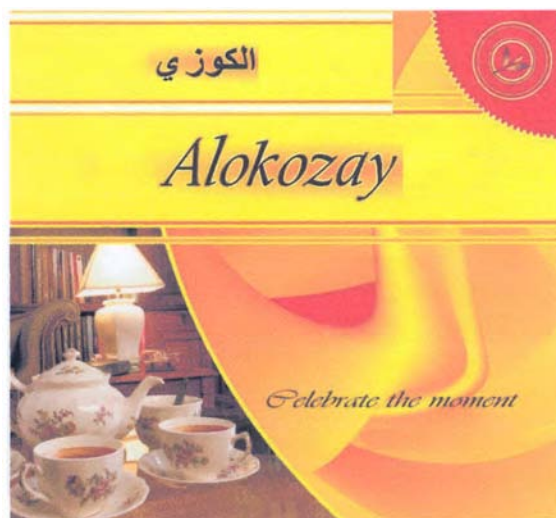

- (591) Culori revendicate: portocaliu, galben, cafeiniu, roșu, verde, alb, negru.
 (511) NCL(8)
 30 - cafea, ceai, cacao, zahăr, orez, tapiocă, sago, înlocuitori de cafea; făină și preparate făcute din cereale, pâine, produse de patiserie și cofetărie, înghețată; miere, sirop de melasă;

drojdie, praf de copt; sare, muștar; oțet, sosuri (condimente); mirodenii; gheață de răcit; ciocolată, bomboane; ketchup.

(531) CFE(5) 07.03.04; 11.03.20; 25.01.15; 26.01.15; 26.07.25; 27.05.01; 28.01.00; 29.01.15.

(210) **016083**

(220) 2005.02.03

(730) **SUPERSTATION, INC., a corporation organized and existing under the laws of the State of Georgia, US**

One CNN Center, City of Atlanta, State of Georgia 30303, Statele Unite ale Americii

(540)

TBS VERY FUNNY

(511) NCL(8)

35 - servicii de vânzare cu amănuntul on-line; servicii de catalog pentru comandă prin poștă și servicii de magazine cu vânzare cu amănuntul având în vânzare o gamă largă de bunuri de consum;

38 - servicii de comunicare; televiziune, televiziune prin cablu, televiziune digitală, televiziune prin satelit și servicii de difuzare radio; oferirea accesului telecomunicațional la o platformă digitală integrată în forma unei rețele de computer cu bandă largă sigură pentru producția, distribuția, transferul și manipularea cu desene în mișcare, televiziune și alt conținut media;

41 - servicii educaționale și de divertisment, inclusiv producția și/sau distribuția și/sau prezentarea programelor pentru televiziune, televiziune prin cablu, televiziune digitală, televiziune prin satelit și radio; servicii în formă de serie continuă de programe de comedie, dramă, acțiune, aventură și/sau animație și producția filmelor cu desene în mișcare, oferite prin intermediul televiziunii prin cablu, televiziunii cu difuzare largă, radio cu difuzare largă și a rețelei de computere globale de informare; servicii de parcuri de amuzament și parcuri tematice.

42 - servicii de computere, servicii de computere on-line, și anume oferirea unui jurnal on-line; oferirea unei baze de date de computer on-line și bazei de date interactive; oferirea de web-site-uri cu conținut de informații privind divertismentul și amuzamentul și oferirea de

link-uri on-line către alte web-site-uri; oferirea utilizării temporare a software-lor on-line.

(210) **016084**

(220) 2005.02.03

(730) **METROPOLIS-COSMETIC S.R.L., MD**

MD-6525, Maximovca, Anenii Noi, Republica Moldova

(540)

ROUA CODRILOR

(511) NCL(8)

03 - preparate pentru albit și alte substanțe pentru spălat; preparate pentru curățare, lustruire, degresare și șlefuire; săpunuri; parfumerie, uleiuri esențiale, cosmetice, loțiuni pentru păr; produse pentru îngrijirea dinților.

(210) **016092**

(220) 2004.12.30

(730) **EURO-ALCO S.A., MD**

Str. Bucuriei nr. 20, MD-2004, Chișinău, Republica Moldova

(540)

ВИНОГРАДНЫЙ ДАР

VINOGRADNÎ DAR

(511) NCL(8)

21 - sticlărie;

32 - bere; ape minerale și gazoase și alte băuturi nealcoolice; băuturi și sucuri din fructe, siropuri și alte preparate pentru fabricarea băuturilor;

33 - băuturi alcoolice (cu excepția berii);

35 - agenții de import-export, operațiuni comerciale, demonstrarea produselor, promovarea produselor (pentru terți), publicitate; comercializarea produselor; gestionarea afacerilor comerciale; administrare comercială; lucrări de birou.

(531) CFE(5) 28.05.00.

(210) **016097**
 (220) 2005.02.04
 (730) **FERGUS S.R.L., MD**
 Str. Doina și Ion Aldea-Teodorovici nr. 12,
 bloc 3, ap. 40, MD-2064, Chișinău, Republica
 Moldova
 (540)

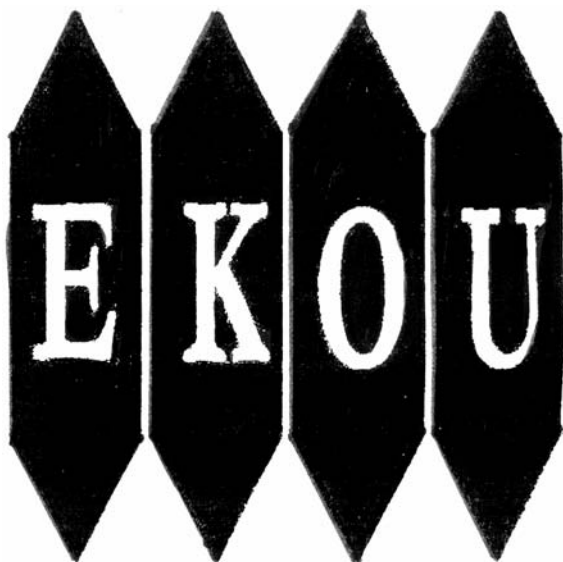

(511) NCL(8)
 02 - vopsele, firmisuri, lacuri; substanțe de pro-
 tecție contra ruginii și contra deteriorării
 lemnului; materiale colorante; mordanți; rășini
 naturale în stare brută; metale sub formă de
 foițe și sub formă de pudră pentru pictori,
 decoratori, tipografi și artiști.
 (531) CFE(5) 26.05.04; 26.05.18; 26.05.24;
 27.05.24.

(210) **016101**
 (220) 2005.02.04
 (730) **APĂ BUNĂ S.R.L., întreprindere mixtă, MD**
 Str. Miorița nr. 10, MD-2028, Chișinău,
 Republica Moldova
 (540)

**“APĂ BUNĂ” - APĂ
 PENTRU O VIAȚĂ**

(526) Dreptul exclusiv nu se extinde asupra ele-
 mentului "APĂ".
 (511) NCL(8)
 32 - apă, inclusiv apă gazoasă și minerală.
 (531) CFE(5) 24.17.01; 27.05.15.

(210) **016111**
 (220) 2005.02.07
 (730) **Acvilin - Grup S.R.L., întreprindere mixtă,
 MD**
 Str. Zimbrului nr. 10A, MD-2024, Chișinău,
 Republica Moldova
 (540)

КАБИНЕТ ПЛЮС

(526) Dreptul exclusiv nu se extinde asupra
 elementului "КАБИНЕТ".
 (511) NCL(8)
 20 - mobile, oglinzi, rame; produse (neincluse în
 alte clase) din lemn, plută, trestie, stuf,
 răchită, corn, os, fildeș, fanoane de balenă,
 solzi, ambră, sidef, spumă de mare și
 înlocuitori ai tuturor acestor materiale sau din
 materiale plastice.
 (531) CFE(5) 28.05.00.

(210) **016115**
 (220) 2004.12.16
 (730) **Moldagroproduct S.R.L., MD**
 Str. Meșterul Manole nr. 12, MD-2044,
 Chișinău, Republica Moldova
 (540)



- (526) Dreptul exclusiv nu se extinde asupra elementelor "EURO", "PRODUCT".
- (511) NCL(8)
- 29 - carne, pește, păsări și vânat; extracte din carne; fructe și legume conservate, uscate și fierte; jeleuri, dulceturi, compoturi; ouă, lapte și produse lactate; uleiuri și grăsimi comestibile;
- 30 - cafea, ceai, cacao, zahăr, orez, tapiocă, sago, înlocuitori de cafea; făină și preparate făcute din cereale, pâine, produse de patiserie și cofetărie, înghețată; miere, sirop de melasă; drojdie, praf de copt; sare, muștar; oțet, sosuri (condimente); mirodenii; gheață de răcit;
- 31 - produse agricole, horticole, forestiere și cereale neincluse în alte clase; animale vii; fructe și legume proaspete; semințe, plante și flori naturale; hrană pentru animale, malt;
- 32 - bere; ape minerale și gazoase și alte băuturi nealcoolice; băuturi și sucuri din fructe, siropuri și alte preparate pentru fabricarea băuturilor.
- (531) CFE(5) 26.02.01; 26.04.06; 26.04.18; 27.05.10; 27.05.24.

-
- (210) **016119**
 (220) 2004.12.28
 (730) **Moldagroproduct S.R.L., MD**
 Str. Meșterul Manole nr. 12, MD-2044,
 Chișinău, Republica Moldova
 (540)

Шедевр

- (511) NCL(8)
- 29 - carne, pește, păsări și vânat; extracte din carne; fructe și legume conservate, uscate și fierte; jeleuri, dulceturi, compoturi; ouă, lapte și produse lactate; uleiuri și grăsimi comestibile;
- 30 - cafea, ceai, cacao, zahăr, orez, tapiocă, sago, înlocuitori de cafea; făină și preparate făcute din cereale, pâine, produse de patiserie și cofetărie, înghețată; miere, sirop de melasă; drojdie, praf de copt; sare, muștar; oțet, sosuri (condimente); mirodenii; gheață de răcit;
- 32 - bere; ape minerale și gazoase și alte băuturi nealcoolice; băuturi și sucuri din fructe, siropuri și alte preparate pentru fabricarea băuturilor;

- 35 - publicitate; gestionarea afacerilor comerciale; administrare comercială; lucrări de birou.
 (531) CFE(5) 27.05.01; 28.05.00.

-
- (210) **016120**
 (220) 2004.12.28
 (730) **Moldagroproduct S.R.L., MD**
 Str. Meșterul Manole nr. 12, MD-2044,
 Chișinău, Republica Moldova
 (540)

Чудо

- (511) NCL(8)
- 29 - carne, pește, păsări și vânat; extracte din carne; fructe și legume conservate, uscate și fierte; jeleuri, dulceturi, compoturi; ouă, lapte și produse lactate; uleiuri și grăsimi comestibile;
- 30 - cafea, ceai, cacao, zahăr, orez, tapiocă, sago, înlocuitori de cafea; făină și preparate făcute din cereale, pâine, produse de patiserie și cofetărie, înghețată; miere, sirop de melasă; drojdie, praf de copt; sare, muștar; oțet, sosuri (condimente); mirodenii; gheață de răcit;
- 32 - bere; ape minerale și gazoase și alte băuturi nealcoolice; băuturi și sucuri din fructe, siropuri și alte preparate pentru fabricarea băuturilor;
- 35 - publicitate; gestionarea afacerilor comerciale; administrare comercială; lucrări de birou.
 (531) CFE(5) 27.05.01; 28.05.00.

-
- (210) **016123**
 (220) 2005.02.04
 (730) **THE COCA-COLA COMPANY, corporația statului Delaware, US**
 One Coca-Cola Plaza, Atlanta, GA 30313,
 Statele Unite ale Americii
 (540)

E UȘOR SĂ TE SIMȚI BINE!

- (511) NCL(8)
- 32 - băuturi, și anume ape potabile, ape aromatizate, ape minerale și gazoase și alte băuturi

nealcoolice, și anume băuturi slabe, băuturi energizante și băuturi pentru sportivi; sucuri și băuturi de fructe; siropuri, concentrate și prafuri pentru prepararea băuturilor, și anume a apelor aromatizate, apelor minerale și gazoase, băuturilor slabe, băuturilor energizante, băuturilor pentru sportivi, sucurilor și băuturilor de fructe.

-
- (210) **016124**
 (220) 2005.02.11
 (730) **PETROVA Tatiana, MD**
 Str. Alba-Iulia nr. 23, ap. 102, MD-2051,
 Chișinău, Republica Moldova
 (540)

GRIPECALM

- (511) NCL(8)
 05 - produse farmaceutice și veterinare; produse igienice de uz medical; substanțe dietetice de uz medical, alimente pentru sugari; plasturi, material pentru pansamente; materiale pentru plombarea dinților și pentru mulaje dentare; dezinfectante; produse pentru distrugerea animalelor dăunătoare, fungicide, erbicide.

-
- (210) **016125**
 (220) 2005.02.09
 (730) **SIMOL GRUP S.R.L., MD**
 Str. Romană nr. 19, bloc 1, ap. 1, MD-2005,
 Chișinău, Republica Moldova
 (540)



- (511) NCL(8)
 20 - mobile, oglinzi, rame; produse (neincluse în alte clase) din lemn, plută, trestie, stuf, răchită, corn, os, fildeș, fanoane de balenă, solzi, ambră, sidef, spumă de mare și înlocuitori ai tuturor acestor materiale sau din materiale plastice;

35 - publicitate; gestionarea afacerilor comerciale; administrare comercială; lucrări de birou; comercializarea produselor.

- (531) CFE(5) 12.01.10; 25.01.13; 26.11.01; 26.11.12; 27.05.01.

-
- (210) **016126**
 (220) 2005.02.09
 (730) **SIMOL GRUP S.R.L., MD**
 Str. Romană nr. 19, bloc 1, ap. 1, MD-2005,
 Chișinău, Republica Moldova
 (540)



(526) Dreptul exclusiv nu se extinde asupra elementului "®".

(591) Culori revendicate: alb, roșu.

- (511) NCL(8)
 20 - mobile, oglinzi, rame; produse (neincluse în alte clase) din lemn, plută, trestie, stuf, răchită, corn, os, fildeș, fanoane de balenă, solzi, ambră, sidef, spumă de mare și înlocuitori ai tuturor acestor materiale sau din materiale plastice;

35 - publicitate; gestionarea afacerilor comerciale; administrare comercială; lucrări de birou; comercializarea produselor.

- (531) CFE(5) 26.01.03; 26.01.18; 27.05.24; 29.01.12.

-
- (210) **016127**
 (220) 2005.02.09
 (730) **SIMOL GRUP S.R.L., MD**
 Str. Romană nr. 19, bloc 1, ap. 1, MD-2005,
 Chișinău, Republica Moldova

(540)



(526) Dreptul exclusiv nu se extinde asupra elementelor "grup", "S.R.L.".

(591) Culori revendicate: alb, roșu.

(511) NCL(8)

20 - mobile, oglinzi, rame; produse (neincluse în alte clase) din lemn, plută, trestie, stuf, răchită, corn, os, fildeș, fanoane de balenă, solzi, ambră, sidef, spumă de mare și înlocuitori ai tuturor acestor materiale sau din materiale plastice;

35 - publicitate; gestionarea afacerilor comerciale; administrare comercială; lucrări de birou; comercializarea produselor.

(531) CFE(5) 26.01.03; 26.01.18; 27.05.10; 27.05.24; 29.01.12.

(210) 016128

(220) 2005.02.09

(730) **BABY TEVA S.R.L., întreprindere mixtă, MD**

Str. Alexandru Diordiță nr. 2, MD-2012, Chișinău, Republica Moldova

(540)



(591) Culori revendicate: albastru, verde, roz-oranj.

(511) NCL(8)

03 - preparate pentru albit și alte substanțe pentru spălat; preparate pentru curățare, lustruire, degresare și șlefuire; săpunuri; parfumerie,

uleiuri esențiale, cosmetice, loțiuni pentru păr; produse pentru îngrijirea dinților, în special cosmetică naturală pentru femei în perioada de graviditate, pregătire pentru naștere și nou-născuți.

(531) CFE(5) 02.03.23; 02.05.23; 27.05.13; 29.01.13.

(210) 016129

(220) 2004.12.23

(730) **PODRAVKA prehrambena industrija d.d., HR**

Ante Starčevića 32, HR-48000 Koprivnica, Croația

(540)

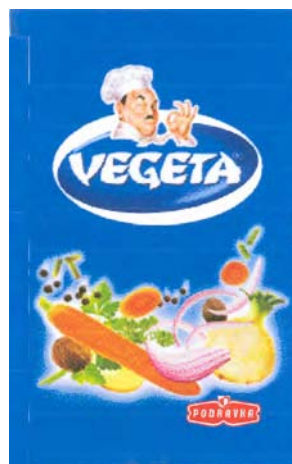

(591) Culori revendicate: albastru, alb, maro-deschis, oranj-închis, galben, verde, roșu, maro, negru.

(511) NCL(8)

29 - legume conservate, uscate și fierte, în special sărate și marinate; supe și preparate pentru supă, inclusiv semifabricate de legume pentru supă și concentrate de bulion;

30 - sosuri, condimente, mirodenii, ingrediente, adaosuri alimentare, amestecuri din legume sărate și uscate folosite ca condimente.

(531) CFE(5) 02.01.11; 05.09.24; 24.01.08; 24.01.15; 24.01.23; 25.01.19; 26.01.04; 26.01.14; 26.01.18; 27.05.01; 29.01.15.

(210) 016130

(220) 2004.12.28

(730) **EURO-ALCO S.A., MD**

Str. Bucuriei nr. 20, MD-2004, Chişinău,
Republica Moldova

(540)

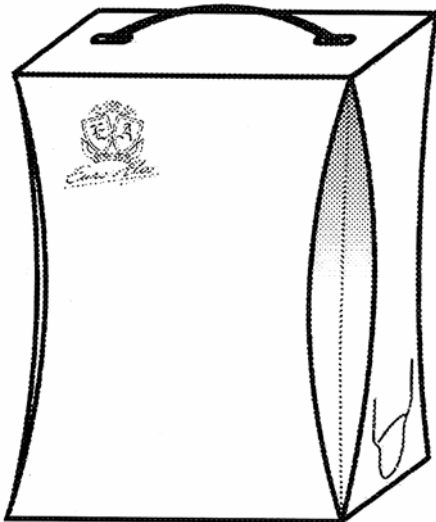

(554) Marcă tridimensională.

(511) NCL(8)

16 - hârtie, carton și produse din aceste materiale
neincluse în alte clase;

32 - bere; ape minerale și gazoase și alte băuturi
nealcoolice; băuturi și sucuri din fructe,
siropuri și alte preparate pentru fabricarea
băuturilor;

33 - băuturi alcoolice (cu excepția berii);

35 - agenții de import-export, operațiuni comer-
ciale, demonstrarea produselor, promovarea
produselor (pentru terți), publicitate; comer-
cializarea produselor; gestionarea afacerilor
comerciale; administrare comercială; lucrări
de birou;

39 - transport; ambalare și depozitare de mărfuri;

(531) CFE(5) 19.01.25; 24.01.15; 24.01.23;
24.09.02; 25.01.05; 25.01.25; 27.05.13;
28.17.00.

(210) 016131

(220) 2005.01.14

(730) EURO-ALCO S.A., MD

Str. Bucuriei nr. 20, MD-2004, Chişinău,
Republica Moldova

(540)

РЫЦАРЬ НА БЕЛОМ КОНЕ

RÎȚARI NA BELOM KONE

(511) NCL(8)

21 - sticlărie;

32 - bere; ape minerale și gazoase și alte băuturi
nealcoolice; băuturi și sucuri din fructe,
siropuri și alte preparate pentru fabricarea
băuturilor;

33 - băuturi alcoolice (cu excepția berii);

35 - agenții de import-export, operațiuni comer-
ciale, demonstrarea produselor, promovarea
produselor (pentru terți), publicitate; comer-
cializarea produselor; gestionarea afacerilor
comerciale; administrare comercială; lucrări
de birou.

(531) CFE(5) 28.05.00.

(210) 016132

(220) 2005.02.09

(730) MITRA-GRUP S.A., MD

Bd. Moscova nr. 3/34, MD-2068, Chişinău,
Republica Moldova

(540)

(511) NCL(8)

16 - hârtie, carton și produse din aceste materiale
neincluse în alte clase; produse de
imprimerie; articole de legătorie; fotografii;
papetărie; adezivi (materiale de lipit) pentru
papetărie sau menaj; material pentru artiști;
pensule; mașini de scris și articole de birou
(cu excepția mobilierului); material de instru-
ire sau învățământ (cu excepția aparatelor);
materiale plastice pentru ambalare (neincluse
în alte clase); caractere tipografice; clișee;

35 - publicitate; gestionarea afacerilor comerciale; administrare comercială; lucrări de birou; comercializarea produselor.

(531) CFE(5) 27.05.01; 27.05.03; 27.05.09.

(210) **016133**

(220) 2005.02.09

(730) **DANAIA-LUCHIANOV, întreprindere individuală, MD**

Str. A. Șciusev nr. 33, ap. 3, MD-2001, Chișinău, Republica Moldova

(540)

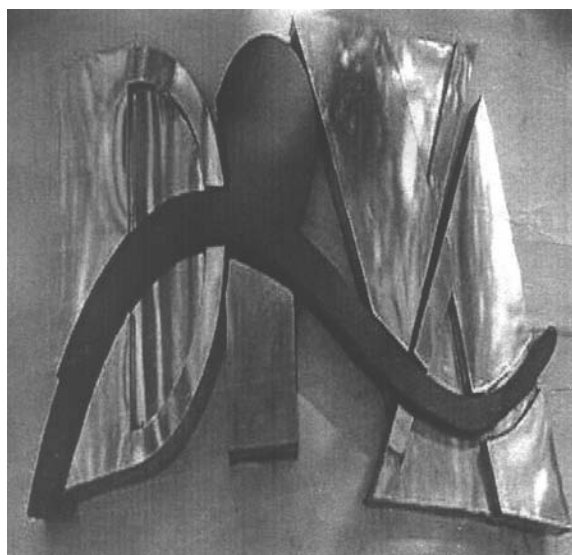

(511) NCL(8)

35 - publicitate; gestionarea afacerilor comerciale; administrare comercială; lucrări de birou; comercializarea produselor.

(531) CFE(5) 26.11.13; 27.05.03; 27.05.04; 27.05.07; 27.05.25.

(210) **016135**

(220) 2005.02.10

(730) **JACKPOT S.R.L., societate comercială, MD**

Str. Zimbrului nr. 10a, MD-2024, Chișinău, Republica Moldova

(540)



(526) Dreptul exclusiv nu se extinde asupra elementelor "Jack Pot".

(511) NCL(8)

09 - aparate de joc;

28 - jocuri.

(531) CFE(5) 01.01.05; 01.01.09; 01.01.10; 26.02.05; 26.03.06; 26.11.12; 27.05.09; 27.05.11.

(210) **016136**

(220) 2005.02.09

(730) **FS PATENT S.R.L., agenție, MD**

Str. A. Pușkin nr. 22, bir. 216, MD-2012, Chișinău, Republica Moldova

(540)



(526) Dreptul exclusiv nu se extinde asupra cuvintelor și literelor, cu excepția elementului "Phenomena".

(511) NCL(8)

35 - publicitate; gestionarea afacerilor comerciale; administrare comercială; lucrări de birou.

42 - management în domeniul protecției proprietății industriale și drepturilor de autor; implementarea invențiilor; consultații în domeniul proprietății intelectuale; servicii ce țin de perfecționarea, depunerea, eliberarea licențelor și

cesionarea obiectelor de proprietate industrială, precum și de orice alt gen de tranzacții în domeniul proprietății intelectuale; servicii juridice (inclusiv reprezentarea în instanțele judecătorești), în special în domeniul protecției drepturilor asupra proprietății industriale și drepturilor de autor; servicii de design pentru ambalaj; servicii de creare a mărcilor verbale, combinate și figurative, a desenelor și modelelor industriale; servicii de cercetare preliminară, de monitorizare a obiectelor de proprietate industrială și de cercetare a pieței obiectelor de proprietate industrială; design artistic; cercetări și elaborări tehnico-științifice; servicii de traduceri și redactare; servicii informaționale.

(531) CFE(5) 26.04.01; 26.04.03; 26.04.18; 26.11.01; 27.05.21; 27.05.04.

(210) **016138**

(220) 2005.02.10

(730) **Mobiasbancă S.A., bancă comercială, MD**
Bd. Ștefan cel Mare nr. 81a, MD-2012,
Chișinău, Republica Moldova

(540)



(591) Culori revendicate: negru, roșu.

(511) NCL(8)

36 - asigurări; afaceri financiare; afaceri monetare; afaceri imobiliare.

(531) CFE(5) 26.04.09; 27.05.01; 27.05.09; 29.01.12.

(210) **016140**

(220) 2005.02.09

(730) **GENERAL MOTORS CORPORATION,**
corporație organizată și existentă conform
legilor statului Delaware, US

300 Renaissance Center, City of Detroit,
State of Michigan 48265-3000, Statele Unite
ale Americii

(540)



(511) NCL(8)

12 - mijloace de transport cu motor, părți și accesorii pentru produsele sus-menționate.

(531) CFE(5) 27.05.01; 27.05.22; 27.07.01.

(210) **016142**

(220) 2005.02.09

(730) **Arizona Chemical Company, corporația**
statului Delaware, US

4600 Touchton Road, Jacksonville, Florida
32246, Statele Unite ale Americii

(540)



(526) Dreptul exclusiv nu se extinde asupra elementelor "CHEMICAL", „Arizona”.

(591) Culori revendicate: alb, negru, verde.

(511) NCL(8)

01 - produse chimice în bază de pin destinate folosirii în producerea adezivilor (materialelor de lipit), cernelurilor tipografice și poligrafice, cernelurilor de scris, vopselelor, chitului, grun-
dului, emailurilor și produselor de prelucrare a uleiurilor; acizi grași, rășini, terpene, uleiuri de tal.

(531) CFE(5) 05.03.22; 27.05.01; 27.05.08; 29.01.13.

(210) **016144**

(220) 2005.02.11

(730) **MELIL-GRAFICA S.R.L., MD**

Str. Petru Zadnipru nr. 5, bloc 3, ap. 44,
MD-2044, Chișinău, Republica Moldova

(540)



(526) Dreptul exclusiv nu se extinde asupra elementelor "DISTRIBUTOR", "&", "DILER".

(591) Culori revendicate: alb, negru, roșu.

(511) NCL(8)

16 - hârtie, carton și produse din aceste materiale neincluse în alte clase; produse de imprimărie; articole de legătorie; fotografii; papetărie; adezivi (materiale de lipit) pentru papetărie sau menaj; material pentru artiști; pensule; mașini de scris și articole de birou (cu excepția mobilierului); material de instruire sau învățământ (cu excepția aparatelor); materiale plastice pentru ambalare (neincluse în alte clase); caractere tipografice; clișee;

35 - publicitate; gestionarea afacerilor comerciale; administrare comercială; lucrări de birou; comercializarea produselor.

(531) CFE(5) 24.17.25; 26.05.06; 27.05.12; 27.05.17; 29.01.13.

(210) 016147

(220) 2004.12.09

(730) ELAT-RENTSERVICE S.R.L., MD

Str. Florilor nr. 12, bloc 4, ap. 92, MD-2068, Chișinău, Republica Moldova

(540)



(511) NCL(8)

01 - produse chimice destinate industriei, științei, fotografiei, precum și agriculturii, horticulturii și silviculturii; rășini artificiale în stare brută, materiale plastice în stare brută; îngrășăminte pentru sol; compoziții extincatoare; preparate pentru călirea și sudura metalelor; produse chimice destinate conservării alimentelor; materiale tanante; adezivi (materiale de lipit) destinați industriei;

02 - vopsele, finisuri, lacuri; substanțe de protecție contra ruginii și contra deteriorării lemnului; materiale colorante; mordanți; rășini naturale în stare brută; metale sub formă de foițe și sub formă de pudră pentru pictori, decoratori, tipografi și artiști;

03 - preparate pentru albit și alte substanțe pentru spălat; preparate pentru curățare, lustruire, degresare și șlefuire; săpunuri; parfumerie, uleiuri esențiale, cosmetice, loțiuni pentru păr; produse pentru îngrijirea dinților;

04 - uleiuri și grăsimi industriale; lubrifianti; produse pentru absorbția, umezirea și compactarea pulberilor; combustibili (inclusiv benzine pentru motoare) și substanțe pentru iluminat; lumânări și fitiluri pentru iluminat;

05 - produse farmaceutice și veterinare; produse igienice de uz medical; substanțe dietetice de uz medical, alimente pentru sugari; plasturi, material pentru pansamente; materiale pentru plombarea dinților și pentru mulaje dentare; dezinfectante; produse pentru distrugerea animalelor dăunătoare, fungicide, erbicide;

06 - metale comune și aliajele lor; materiale de construcție metalice; construcții metalice transportabile; materiale metalice pentru căile ferate; cabluri și sârme metalice neelectrice; lăcătușărie și feronerie metalică; tuburi metalice, safeuri; produse metalice care nu sunt incluse în alte clase; minereuri;

07 - mașini și mașini-unelte; motoare (cu excepția motoarelor pentru vehicule terestre); cuplaje și organe de transmisie (cu excepția celor pentru vehicule terestre); instrumente, altele decât cele acționate manual, pentru agricultură, incubatoare pentru ouă;

08 - scule și instrumente de mână acționate manual; cuțite, furculițe și linguri; arme albe; aparate de ras;

09 - aparate și instrumente științifice, nautice, geodezice, fotografice, cinematografice, optice, de cântărit, de măsurat, de semnalizare, de control (verificare), de siguranță (salvare) și didactice; aparate și instrumente pentru conducerea, comutarea, transformarea, acumu-

- larea, reglarea sau verificarea curentului electric; aparate pentru înregistrarea, transmiterea și reproducerea sunetelor sau imaginilor; suporturi magnetice de înregistrare, discuri acustice; distribuitoare automate și mecanisme pentru aparatele cu preplată; case înregistratoare, mașini de calculat, echipament pentru prelucrarea informației și calculatoare, extinctoare;
- 10 - aparate și instrumente chirurgicale, medicale, dentare și veterinare, membre, ochi și dinți artificiali; articole ortopedice, material pentru suturi;
- 11 - aparate de iluminat, de încălzire, de producere a aburului, de gătit, de răcire, de uscare, de ventilație, de distribuție a apei și instalații sanitare;
- 12 - vehicule; aparate de locomoție terestră, aeriană și navală;
- 13 - arme de foc; muniții și proiectile; explozivi; artificii;
- 14 - metale prețioase și aliajele lor și produse din aceste materiale sau placate neincluse în alte clase; giuvaieră, bijuterii, pietre prețioase; ceasornicărie și instrumente de cronometrat;
- 15 - instrumente muzicale;
- 16 - hârtie, carton și produse din aceste materiale neincluse în alte clase; produse de imprimărie; articole de legătorie; fotografii; papetărie; adevizi (materiale de lipit) pentru papetărie sau menaj; material pentru artiști; pensule; mașini de scris și articole de birou (cu excepția mobilierului); material de instruire sau învățământ (cu excepția aparatelor); materiale plastice pentru ambalare (neincluse în alte clase); caractere tipografice; clișee;
- 17 - cauciuc, gutapercă, gumă, azbest, mică și produse din aceste materiale neincluse în alte clase; produse din materiale plastice semifinite; materiale de călăfătuire, etanșare și izolare; tuburi flexibile nemetalice;
- 18 - piele și imitații de piele, produse din aceste materiale neincluse în alte clase; piei de animale; geamantane și valize; umbrele, umbrele de soare și bastoane; bice și articole de șelărie;
- 19 - materiale de construcție nemetalice; tuburi rigide nemetalice pentru construcții; asfalt, smoală și bitum; construcții nemetalice transportabile, monumente nemetalice;
- 20 - mobile, oglinzi, rame; produse (neincluse în alte clase) din lemn, plută, trestie, stuf, răchită, corn, os, fildes, fanoane de balenă, solzi, ambră, sidex, spumă de mare și înlocuitori ai tuturor acestor materiale sau din materiale plastice;
- 21 - ustensile și recipiente pentru menaj sau bucătărie (cu excepția celor din metale prețioase sau placate); piepteni și bureți; perii (cu excepția pensulelor); materiale pentru perii; materiale pentru întreținerea curățeniei; bureți metalici; sticlă brută sau semiprelucrată (cu excepția sticlei pentru construcții); sticlărie, porțelan și faianță neincluse în alte clase;
- 22 - frânghii, sfori, plase, corturi, prelate, vele, saci (neincluse în alte clase); materiale de umplutură (cu excepția cauciucului sau a materialelor plastice); materiale textile fibroase brute;
- 23 - fire de uz textil;
- 24 - țesături și articole textile neincluse în alte clase; cuverturi de pat și fețe de masă;
- 25 - îmbrăcăminte, încălțăminte, articole de acoperit capul;
- 26 - dantele și broderii, panglici și șireturi; nasturi, capse, copci, ace și ace cu gămălie; flori artificiale;
- 27 - covoare, preșuri, rogojini, linoleum și alte produse pentru acoperirea podelelor; tapete, cu excepția celor din materiale textile;
- 28 - jocuri, jucării; articole de gimnastică și de sport neincluse în alte clase; ornamente pentru pomul de Crăciun;
- 29 - carne, pește, păsări și vânat; extracte din carne; fructe și legume conservate, uscate și fierte; jeleurii, dulcețuri, compoturi; ouă, lapte și produse lactate; uleiuri și grăsimi comestibile;
- 30 - cafea, ceai, cacao, zahăr, orez, tapiocă, sago, înlocuitori de cafea; făină și preparate făcute din cereale, pâine, produse de patiserie și cofetărie, înghețată; miere, sirop de melasă; drojdie, praf de copt; sare, muștar; oțet, sosuri (condimente); mirodenii; gheață de răcit;
- 31 - produse agricole, horticoale, forestiere și cereale neincluse în alte clase; animale vii; fructe și legume proaspete; semințe, plante și flori naturale; hrană pentru animale, malț;
- 32 - bere; ape minerale și gazoase și alte băuturi nealcoolice; băuturi și sucuri din fructe, siropuri și alte preparate pentru fabricarea băuturilor;
- 33 - băuturi alcoolice (cu excepția berii);
- 34 - tutun; articole pentru fumători, chibrituri;
- 35 - publicitate; gestionarea afacerilor comerciale; administrare comercială; lucrări de birou; comercializarea produselor; centre comerciale; magazine; magazine de firmă;

- 36 - asigurări; afaceri financiare; afaceri monetare; afaceri imobiliare;
- 37 - construcții; reparații; servicii de instalare;
- 38 - telecomunicații;
- 39 - transport; ambalare și depozitare de mărfuri; organizare de călătorii;
- 40 - tratament de materiale;
- 41 - educație; instruire; divertisment; activități sportive și culturale;
- 42 - servicii științifice și tehnologice, cercetări și proiectări corespunzătoare; analiză industrială și servicii de cercetare; design-ul și elaborarea hardware și software de calculatoare; servicii juridice;
- 43 - servicii de alimentație publică; cazare temporară;
- 44 - servicii medicale; servicii veterinare; îngrijiri igienice și de frumusețe pentru oameni sau animale; servicii agricole, horticole și forestiere;
- 45 - servicii personale și sociale pentru satisfacerea necesităților persoanelor fizice, executate de către terți; servicii de securitate pentru protecția proprietății și persoanelor.
- (531) CFE(5) 18.03.23; 25.01.06; 26.01.03; 26.01.16; 26.03.06; 27.05.02; 27.05.12.

- (210) **016149**
- (220) 2005.02.15
- (730) **Bălțeanca S.A., întreprindere mixtă, MD**
Str. Păcii nr. 5, MD-3100, Bălți, Republica Moldova
- (540)



- (526) Dreptul exclusiv nu se extinde asupra imaginii globului pământesc.
- (511) NCL(8)
- 18 - piele și imitații de piele, produse din aceste materiale neincluse în alte clase; piei de animale; geamantane și valize; umbrele, umbrele de soare și bastoane; bice și articole de șelărie;
- 24 - țesături și articole textile neincluse în alte clase; cuverturi de pat și fețe de masă;
- 25 - îmbrăcăminte, încălțăminte, articole de acoperit capul;
- 35 - publicitate; gestionarea afacerilor comerciale; administrare comercială; lucrări de birou.
- (531) CFE(5) 01.05.07; 02.03.23; 27.03.02; 27.05.11; 27.05.13; 27.05.21.

- (210) **016151**
- (220) 2004.12.24
- (730) **CIUDIN Alexandru, MD**
MD-4118, Gura-Galbenei, Cimișlia, Republica Moldova
- (540)

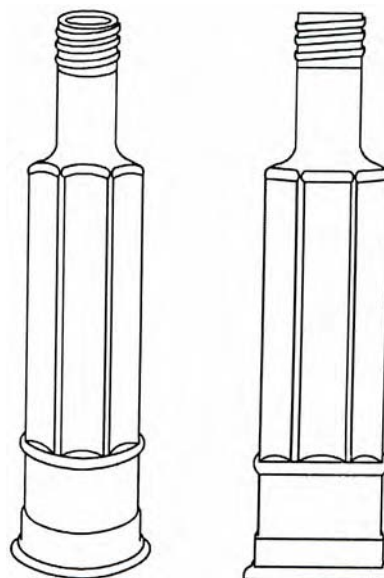

- (554) Marcă tridimensională.
- (511) NCL(8)
- 33 - băuturi alcoolice (cu excepția berii);
- 35 - publicitate; gestionarea afacerilor comerciale; administrare comercială; lucrări de birou; comercializarea produselor.
- (531) CFE(5) 19.07.02; 19.07.22.

(210) **016152**
 (220) 2005.02.16
 (730) **ROLAZ-PRIM S.R.L., MD**
 Str. M. Kogălniceanu nr. 35, ap. 4, MD-2012,
 Chișinău, Republica Moldova
 (540)



(511) NCL(8)
 09 - aparate și instrumente științifice, nautice, geodezice, fotografice, cinematografice, optice, de cântărit, de măsurat, de semnalizare, de control (verificare), de siguranță (salvare) și didactice; aparate și instrumente pentru conducerea, comutarea, transformarea, acumularea, reglarea sau verificarea curentului electric; aparate pentru înregistrarea, transmiterea și reproducerea sunetelor sau imaginilor; suporturi magnetice de înregistrare, discuri acustice; distribuitoare automate și mecanisme pentru aparatele cu preplată; case înregistratoare, mașini de calculat, echipament pentru prelucrarea informației și calculatoare, extinctoare;
 29 - carne, pește, păsări și vânat; extracte din carne; fructe și legume conservate, uscate și fierte; jeleurii, dulceturi, compoturi; ouă, lapte și produse lactate; uleiuri și grăsimi comestibile;
 30 - cafea, ceai, cacao, zahăr, orez, tapiocă, sago, înlocuitori de cafea; făină și preparate făcute din cereale, pâine, produse de patiserie și cofetărie, înghețată; miere, sirop de melasă; drojdie, praf de copt; sare, muștar; oțet, sosuri (condimente); mirodenii; gheață de răcit;
 31 - produse agricole, horticole, forestiere și cereale neincluse în alte clase; animale vii; fructe și legume proaspete; semințe, plante și flori naturale; hrană pentru animale, malt;
 35 - publicitate; gestionarea afacerilor comerciale; administrare comercială; lucrări de birou; comercializarea produselor;
 37 - construcții; reparații; servicii de instalare;
 38 - telecomunicații;
 45 - servicii personale și sociale pentru satisfacerea necesităților persoanelor fizice, exe-

cutate de către terți; servicii de securitate pentru protecția proprietății și persoanelor.

(531) CFE(5) 03.07.12; 03.07.24; 27.05.01; 27.05.08.

(210) **016154**
 (220) 2005.02.16
 (730) **ESMALDA S.R.L., MD**
 Str. Columna nr. 108, MD-2001, Chișinău,
 Republica Moldova
 (540)

ОГОНЬ ДУШИ

(511) NCL(8)
 33 - băuturi alcoolice (cu excepția berii).
 (531) CFE(5) 28.05.00.

(210) **016156**
 (220) 2005.02.16
 (730) **CEBOTARESCU Maia, MD**
 Str. Matei Basarab nr. 2, ap. 82, MD-2068,
 Chișinău, Republica Moldova
 (540)

MUZCAFE

(511) NCL(8)
 41 - educație; instruire; divertisment; activități sportive și culturale;
 43 - servicii de alimentație publică; cazare temporară.

(210) **016174**
 (220) 2005.02.18
 (730) **Voxtel S.A., întreprindere mixtă moldo-româno-franceză, MD**
 Str. Armenească nr. 55, MD-2012, Chișinău,
 Republica Moldova
 (540)

XPRESS

- (511) NCL(8)
 27 - covoare, preșuri, rogojini, linoleum și alte produse pentru acoperirea podelelor; tapete, cu excepția celor din materiale textile;
- 29 - carne, pește, păsări și vânat; extracte din carne; fructe și legume conservate, uscate și fierte; jeleurii, dulcețuri, compoturi; ouă, lapte și produse lactate; uleiuri și grăsimi comestibile;
- 30 - cafea, ceai, cacao, zahăr, orez, tapiocă, sago, înlocuitori de cafea; făină și preparate făcute din cereale, pâine, produse de patiserie și cofetărie, înghețată; miere, sirop de melasă; drojdie, praf de copt; sare, muștar; oțet, sosuri (condimente); mirodenii; gheață de răcit;
- 32 - bere; ape minerale și gazoase și alte băuturi nealcoolice; băuturi și sucuri din fructe, siropuri și alte preparate pentru fabricarea băuturilor;
- 33 - băuturi alcoolice (cu excepția berii);
- 34 - tutun; articole pentru fumători, chibrituri;
- 35 - publicitate; gestionarea afacerilor comerciale; administrare comercială; lucrări de birou;
- 36 - asigurări; afaceri financiare; afaceri monetare; afaceri imobiliare;
- 37 - construcții; reparații; servicii de instalare;
- 38 - telecomunicații;
- 39 - transport; ambalare și depozitare de mărfuri; organizare de călătorii;
- 40 - tratament de materiale;
- 41 - educație; instruire; divertisment; activități sportive și culturale;
- 42 - servicii științifice și tehnologice, cercetări și proiectări corespunzătoare; analiză industrială și servicii de cercetare; design-ul și elaborarea hardware și software de calculatoare; servicii juridice;
- 43 - servicii de alimentație publică; cazare temporară;
- 44 - servicii medicale; servicii veterinare; îngrijiri igienice și de frumusețe pentru oameni sau animale; servicii agricole, horticoale și forestiere;
- 45 - servicii personale și sociale pentru satisfacerea necesităților persoanelor fizice, executate de către terți; servicii de securitate pentru protecția proprietății și persoanelor.

(210) 016175
 (220) 2005.02.21

- (730) **ARTMOBILA S.R.L., societate comercială, MD**
 Bd. Moscova nr. 10, ap. 11, MD-2068, Chișinău, Republica Moldova

(540)



- (526) Dreptul exclusiv nu se extinde asupra elementelor "FURNITURE FACTORY".

(511) NCL(8)
 20 - mobilier.

(531) CFE(5) 26.01.04; 26.01.24; 26.11.02; 26.11.09; 27.05.04; 27.05.21.

(210) 016177
 (220) 2005.02.21

- (730) **ARTMOBILA S.R.L., societate comercială, MD**
 Bd. Moscova nr. 10, ap. 11, MD-2068, Chișinău, Republica Moldova

(540)

“am-am”

(511) NCL(8)
 20 - mobilier.
 (531) CFE(5) 24.17.01; 27.05.01; 27.05.15.

(210) 016178
 (220) 2005.02.18
 (730) **IUGINTERTRANS SATI, MD**

Str.Vozzalinaia nr. 1, MD-7401, Taraclia,
Republica Moldova

(540)



(526) Dreptul exclusiv nu se extinde asupra elementelor " INTER", "TRANS".

(591) Culori revendicate: verde-deschis R118, C45, G 189, M 0, B 42, Y 100, K 0, verde-închis R 61, G 116, B 102, C 60, M 0, Y 45, K 40.

(511) NCL(8)

39 - transport; ambalare și depozitare de mărfuri.

(531) CFE(5) 26.03.23; 27.05.01; 27.05.15.

(210) **016179**

(220) 2005.02.18

(730) **VIORICA-COSMETIC S.A., MD**

Str. Mesager nr. 1, MD-2069, Chișinău,
Republica Moldova

(540)



(526) Dreptul exclusiv nu se extinde asupra elementului "FRAGRANCE".

(511) NCL(8)

03 - preparate pentru albit și alte substanțe pentru spălat; preparate pentru curățare, lustruire, degresare și șlefuire; săpunuri; parfumerie, uleiuri esențiale, cosmetice, loțiuni pentru păr; produse pentru îngrijirea dinților.

(531) CFE(5) 02.09.01; 05.03.13; 05.05.20; 05.05.21;
27.05.01; 27.05.11; 27.05.15.

(210) **016180**

(220) 2005.02.18

(730) **BUCURIA, societate pe acțiuni, MD**

Str. Columna nr. 162, MD-2004, Chișinău,
Republica Moldova

(540)

CLEPSIDRA

(511) NCL(8)

30 - cafea, ceai, cacao, zahăr, orez, tapiocă, sago, înlocuitori de cafea; făină și preparate făcute din cereale, pâine, produse de patiserie și cofetărie, înghețată; miere, sirop de melasă; drojdie, praf de copt; sare, muștar; oțet, sosuri (condimente); mirodenii; gheață de răcit.

(210) **016183**

(220) 2005.02.14

(730) **AFANASENCO Serghei, MD**

Str. Lenin nr. 9, ap. 26, MD-3300, Tiraspol,
Republica Moldova

(540)



(511) NCL(8)

29 - carne, pește, păsări și vânat; extracte din carne; fructe și legume conservate, uscate și fierte; jeleurii, dulcețuri, compoturi; ouă, lapte și produse lactate; uleiuri și grăsimi comestibile;

- 30 - cafea, ceai, cacao, zahăr, orez, tapiocă, sago, înlocuitori de cafea; făină și preparate făcute din cereale, pâine, produse de patiserie și cofetărie, înghețată; miere, sirop de melasă; drojdie, praf de copt; sare, muștar; oțet, sosuri (condimente); mirodenii; gheață de răcit;
- 31 - produse agricole, horticole, forestiere și cereale neincluse în alte clase; animale vii; fructe și legume proaspete; semințe, plante și flori naturale; hrană pentru animale, malț;
- 32 - bere; ape minerale și gazoase și alte băuturi nealcoolice; băuturi și sucuri din fructe, siropuri și alte preparate pentru fabricarea băuturilor;
- 35 - publicitate; gestionarea afacerilor comerciale; administrare comercială; lucrări de birou; comercializarea produselor; magazine; magazine de firmă.
- (531) CFE(5) 02.01.22; 05.03.14; 05.11.05; 26.01.04; 26.01.19; 26.11.12; 28.05.00.

- (210) **016184**
 (220) 2005.02.23
 (730) **Apetisant S.R.L., MD**
 Str. Ginta Latină nr. 23, ap. 36, MD-2044,
 Chișinău, Republica Moldova
 (540)



- (511) NCL(8)
 29 - carne, pește, păsări și vânat; extracte din carne; fructe și legume conservate, uscate și fierte; jeleuri, dulceațuri, compoturi; ouă, lapte și produse lactate; uleiuri și grăsimi comestibile;
- 30 - cafea, ceai, cacao, zahăr, orez, tapiocă, sago, înlocuitori de cafea; făină și preparate făcute din cereale, pâine, produse de patiserie și cofetărie, înghețată; miere, sirop de melasă; drojdie, praf de copt; sare, muștar; oțet, sosuri (condimente); mirodenii; gheață de răcit;
- 35 - publicitate; gestionarea afacerilor comerciale; administrare comercială; lucrări de birou;
- 39 - transport; ambalare și depozitare de mărfuri; organizare de călătorii;

- 43 - servicii de alimentație publică; cazare temporară.
 (531) CFE(5) 05.11.05; 27.03.11; 27.05.09; 27.05.10; 27.05.15.

- (210) **016185**
 (220) 2005.02.22
 (730) **TOYOTA JIDOSHA KABUSHIKI KAISHA**
(also trading as Toyota Motor Corporation), JP
 1, Toyota-Cho, Toyota-shi, Aichi-ken, Japonia
 (540)

AURIS

- (511) NCL(8)
 12 - vehicule; mijloace de transport cu motor, părți și accesorii pentru toate produsele susmenționate.

- (210) **016186**
 (220) 2005.02.22
 (730) **Chevron Texaco Corporation, a State of Delaware, U.S.A. Corporation, US**
 6001 Bollinger Canyon Road, San Ramon, California 94583, Statele Unite ale Americii
 (540)

TECHRON

- (511) NCL(8)
 04 - petrol, gazolină, benzine pentru motoare, țitei, lubrifianți, uleiuri și grăsimi, grăsimi de petrol, motorină, uleiuri combustibile, combustibil pentru cuptoare, parafină, păcură, uleiuri pentru iluminat, uleiuri destinate folosirii industriale în construcția drumurilor, în structurile de suprafață ale drumurilor și în pavarea drumurilor, petrol lampant; toate incluse în clasa 04.
- (210) **016188**
 (220) 2004.12.20
 (310) M0403262
 (320) 2004.07.27

- (330) HU
 (730) **WEBASTO-Hungária Kft., HU**
 H-1135 Budapest, Szt. László ut 73, Ungaria
 (540)

DIRNA

- (511) NCL(8)
 11 - aparate de iluminat, aparate de încălzire, aparate de generare a aburilor, aparate de gătit, aparate frigorifice și accesorii ale acestora, inclusiv aparate de climatizare și accesorii ale acestora, aparate de uscare, aparate de ventilare, aparate de alimentare cu apă și în scopuri sanitare.

- (210) **016189**
 (220) 2005.01.27
 (730) **OVTEBLIZ S.R.L., firmă, MD**
 Str. Vasile Lupu nr. 18, of. 110, MD-2008, Chișinău, Republica Moldova
 (540)

ANSER

- (511) NCL(8)
 01 - produse chimice destinate industriei, științei, fotografiei, precum și agriculturii, horticulturii și silviculturii; rășini artificiale în stare brută, îngrășăminte pentru sol; compoziții extinctoare; preparate pentru călirea și sudura metalelor; produse chimice destinate conservării alimentelor; materiale tanante; adezivi (materiale de lipit) destinați industriei;
 02 - vopsele, firnisuri, lacuri; substanțe de protecție contra ruginii și contra deteriorării lemnului; materiale colorante; mordanți; rășini naturale în stare brută; metale sub formă de foițe și sub formă de pudră pentru pictori, decoratori, tipografi și artiști;
 03 - preparate pentru albit și alte substanțe pentru spălat; preparate pentru curățare, lustruire, degresare și șlefuire; săpunuri; parfumerie, uleiuri esențiale, cosmetice, loțiuni pentru păr; produse pentru îngrijirea dinților;
 17 - cauciuc, gutapercă, gumă, azbest, mică și produse din aceste materiale neincluse în alte clase; produse din materiale plastice semi-

finite; materiale de călăfăuire, etanșare și izolare; tuburi flexibile nemetalice;

- 19 - materiale de construcție nemetalice; tuburi rigide nemetalice pentru construcții; asfalt, smoală și bitum; construcții nemetalice transportabile, monumente nemetalice.

- (210) **016190**
 (220) 2005.02.10
 (730) **COVALI Oleg, MD**
 Str. Alexe Mateevici nr. 2, ap. 24, MD-3001, Soroca, Republica Moldova
 (540)

Covalli collection

- (526) Dreptul exclusiv nu se extinde asupra elementului "collection".
 (511) NCL(8)
 25 - îmbrăcăminte, încălțăminte, articole de acoperit capul.
 (531) CFE(5) 27.05.01.

- (210) **016191**
 (220) 2005.02.24
 (730) **LINELLA S.R.L, MD**
 Str. Miron Costin nr. 17, bloc 2, of. 101, MD-2068, Chișinău, Republica Moldova
 (540)

linella

- (511) NCL(8)
 29 - carne, pește, păsări și vânat; extracte din carne; fructe și legume conservate, uscate și fierte; jeleurii, dulcețuri, compoturi; ouă, lapte și produse lactate; uleiuri și grăsimi comestibile;

- 30 - cafea, ceai, cacao, zahăr, orez, tapiocă, sago, înlocuitori de cafea; făină și preparate făcute din cereale, pâine, produse de patiserie și cofetărie, înghețată; miere, sirop de melasă; drojdie, praf de copt; sare, muștar; oțet, sosuri (condimente); mirodenii; gheață de răcit;
- 35 - publicitate; gestionarea afacerilor comerciale; administrare comercială; lucrări de birou; centre comerciale; comercializarea produselor; magazine de firmă;
- 39 - transport; ambalare și depozitare de mărfuri; organizare de călătorii;
- 43 - servicii de alimentație publică; cazare temporară.
- (531) CFE(5) 27.05.01.

-
- (210) **016192**
 (220) 2005.02.09
 (730) **MS-CONTRACT S.R.L., MD**
 Str. 31 August 1989 nr. 46, sector C, et. 1,
 MD-2001, Chișinău, Republica Moldova
 (540)



- (511) NCL(8)
 14 - metale prețioase și aliajele lor și produse din aceste materiale sau placate neincluse în alte clase; giuvaieră, bijuterii, pietre prețioase; ceasornicărie și instrumente de cronometrat;
- 18 - piele și imitații de piele, produse din aceste materiale neincluse în alte clase; piei de animale; geamantane și valize; umbrele, umbrele de soare și bastoane; bice și articole de șelărie;
- 25 - îmbrăcăminte, încălțăminte, articole de acoperit capul;
- 35 - publicitate; gestionarea afacerilor comerciale; administrare comercială; lucrări de birou.
- (531) CFE(5) 26.03.23; 27.05.17; 27.05.25.

- (210) **016193**
 (220) 2005.02.25
 (730) **GURSCHII Maxim, MD**
 Str. Alba-Iulia nr. 202, ap. 113, MD-2071,
 Chișinău, Republica Moldova
 (540)



- (526) Dreptul exclusiv nu se extinde asupra elementului "T".
- (511) NCL(8)
 35 - publicitate; gestionarea afacerilor comerciale; administrare comercială; lucrări de birou; comercializarea produselor; magazine; magazine de firmă;
- 41 - educație; instruire; divertisment; activități sportive și culturale.
- (531) CFE(5) 26.01.01; 26.01.04; 26.01.16; 26.01.18; 26.01.24; 26.11.12; 27.05.01; 27.05.12.

-
- (210) **016197**
 (220) 2005.02.23
 (730) **VIORICA-COSMETIC S.A, MD**
 Str. Mesager nr. 1, MD-2069, Chișinău,
 Republica Moldova
 (540)



- (511) NCL(8)
 03 - preparate pentru albit și alte substanțe pentru spălat; preparate pentru curățare, lustruire, degresare și șlefuire; săpunuri; parfumerie, uleiuri esențiale, cosmetice, loțiuni pentru păr; produse pentru îngrijirea dinților.
- (531) CFE(5) 27.05.03; 27.05.25.

(210) **016199**
 (220) 2005.02.09
 (730) **SPM GROUP, societate de știință și producție pe acțiuni, MD**
 Str. Costiujeni nr. 16, MD-2019, Chișinău, Republica Moldova
 (540)

VIILE VIITORULUI

(511) NCL(8)
 31 - produse agricole, horticole, forestiere și cereale neincluse în alte clase; animale vii; fructe și legume proaspete; semințe, plante și flori naturale; hrană pentru animale;
 33 - băuturi alcoolice (cu excepția berii).

(210) **016200**
 (220) 2005.02.09
 (730) **ASCONI S.R.L., firmă comercială de producție, MD**
 MD-6824, Puhoi, Ialoveni, Republica Moldova
 (540)

FASHION

(511) NCL(8)
 33 - băuturi alcoolice (cu excepția berii).

(210) **016202**
 (220) 2005.02.09
 (730) **ASCONI S.R.L., firmă comercială de producție, MD**
 MD-6824, Puhoi, Ialoveni, Republica Moldova
 (540)

К...Рождественский

(526) Dreptul exclusiv nu se extinde asupra elementului "K".
 (511) NCL(8)
 33 - vinuri.
 (531) CFE(5) 24.17.01; 27.05.15; 28.05.00.

(210) **016203**
 (220) 2005.02.09
 (730) **ALIANȚA-VIN S.R.L., MD**
 Str. 31 August 1989 nr. 101, ap. 2, MD-2012, Chișinău, Republica Moldova
 (540)

УЛЁТНЫЕ ВИНА

(526) Dreptul exclusiv nu se extinde asupra elementului "ВИНА".
 (511) NCL(8)
 33 - vinuri.
 (531) CFE(5) 28.05.00.

(210) **016206**
 (220) 2005.02.10
 (730) **LUXOCHIM S.R.L., MD**
 Str. Gheorghe Asachi nr. 11, bloc 2, ap. 17, MD-2021, Chișinău, Republica Moldova
 (540)

ХМЕЛЬНАЯ НОЧЬ

(511) NCL(8)
 33 - băuturi alcoolice (cu excepția berii).
 (531) CFE(5) 28.05.00.

(210) **016207**
 (220) 2005.02.10
 (730) **LUXOCHIM S.R.L., MD**
 Str. Gheorghe Asachi nr. 11, bloc 2, ap. 17, MD-2021, Chișinău, Republica Moldova
 (540)

СЛАДКАЯ ТАЙНА

(511) NCL(8)
 33 - băuturi alcoolice (cu excepția berii).
 (531) CFE(5) 28.05.00.

(210) **016210**
 (220) 2005.02.10
 (730) **EURO-ALCO S.A., MD**
 Str. Bucuriei nr. 20, MD-2004, Chișinău,
 Republica Moldova
 (540)



(526) Dreptul exclusiv nu se extinde asupra elementului „Euro”.

(511) NCL(8)

16 - hârtie, carton și produse din aceste materiale neincluse în alte clase; produse de imprimărie; fotografii; papetărie; pensule; materiale plastice pentru ambalare (neincluse în alte clase); caractere tipografice; clișee;

21 - sticlărie;

32 - bere; ape minerale și gazoase și alte băuturi nealcoolice; băuturi și sucuri din fructe, siropuri și alte preparate pentru fabricarea băuturilor;

33 - băuturi alcoolice (cu excepția berii);

35 - agenții de import-export, operațiuni comerciale, demonstrarea produselor, promovarea produselor (pentru terți), publicitate; comercializarea produselor; gestionarea afacerilor comerciale; administrare comercială; lucrări de birou;

39 - transport; ambalare și depozitare de mărfuri; organizare de călătorii;

40 - tratament de materiale;

43 - servicii de alimentație publică.

(531) CFE(5) 27.05.11; 27.05.13.

(210) **016212**
 (220) 2005.02.11
 (730) **SELEZNIOV Igor, MD**
 Bd. Dacia nr. 1, bloc 2, ap. 28, MD-2038,
 Chișinău, Republica Moldova
 (540)

OLIGS

(511) NCL(8)

06 - metale comune și aliajele lor; materiale de construcție metalice; construcții metalice transportabile; materiale metalice pentru căile ferate; cabluri și sârme metalice neelectrice; lăcătușărie și feronerie metalică; tuburi metalice, safeuri; produse metalice care nu sunt incluse în alte clase; minereuri;

19 - materiale de construcție nemetalice; tuburi rigide nemetalice pentru construcții; asfalt, smoală și bitum; construcții nemetalice transportabile, monumente nemetalice;

35 - publicitate; gestionarea afacerilor comerciale; administrare comercială; lucrări de birou;

37 - construcții; reparații; servicii de instalare;

39 - transport; ambalare și depozitare de mărfuri; organizare de călătorii;

40 - tratament de materiale.

(210) **016213**
 (220) 2005.02.14
 (730) **GOMENIUK Iuri, MD**
 Str. Bulgară nr. 64, ap. 60, MD-3100, Bălți,
 Republica Moldova
 (540)

БАРОККО

(511) NCL(8)

30 - cafea, ceai, cacao, zahăr, orez, tapiocă, sago, înlocuitori de cafea; făină și preparate făcute din cereale, pâine, produse de patiserie și cofetărie, înghețată; miere, sirop de melasă; drojdie, praf de copt; sare, muștar; oțet, sosuri (condimente); mirodenii; gheață de răcit.

(531) CFE(5) 28.05.00.

(210) **016215**
 (220) 2005.02.15
 (730) **EURO-ALCO S.A., MD**
 Str. Bucuriei nr. 20, MD-2004, Chișinău,
 Republica Moldova
 (540)

LOUIS DU CONTE

- (511) NCL(8)
 21 - sticlărie;
 32 - bere; ape minerale și gazoase și alte băuturi nealcoolice; băuturi și sucuri din fructe, siropuri și alte preparate pentru fabricarea băuturilor;
 33 - băuturi alcoolice (cu excepția berii);
 35 - agenții de import-export, operațiuni comerciale, demonstrarea produselor, promovarea produselor (pentru terți), publicitate; comercializarea produselor; gestionarea afacerilor comerciale; administrare comercială; lucrări de birou.

(210) **016217**
 (220) 2005.02.15
 (730) **EURO-ALCO S.A., MD**
 Str. Bucuriei nr. 20, MD-2004, Chișinău,
 Republica Moldova
 (540)

ЖИВИ СО ВКУСОМ

JIVI SO VKUSOM

- (511) NCL(8)
 16 - hârtie, carton și produse din aceste materiale neincluse în alte clase; produse de imprimare; articole de legătorie; fotografii; papetărie; adezivi (materiale de lipit) pentru papetărie sau menaj; material pentru artiști; pensule; mașini de scris și articole de birou (cu excepția mobilierului); material de instruire sau învățământ (cu excepția aparatelor); materiale plastice pentru ambalare (neincluse în alte clase); caractere tipografice; clișee;
 29 - carne, pește, păsări și vânat; extracte din carne; fructe și legume conservate, uscate și fierte; jeleurii, dulcețuri, compoturi; ouă, lapte și produse lactate; uleiuri și grăsimi comestibile;
 30 - cafea, ceai, cacao, zahăr, orez, tapiocă, sago, înlocuitori de cafea; făină și preparate făcute din cereale, pâine, produse de patiserie și cofetărie, înghețată; miere, sirop de melasă; drojdie, praf de copt; sare, muștar; oțet, sosuri (condimente); mirodenii; gheață de răcit;

- 31 - produse agricole, horticole, forestiere și cereale neincluse în alte clase; animale vii; fructe și legume proaspete; semințe, plante și flori naturale; hrană pentru animale, malț;
 32 - bere; ape minerale și gazoase și alte băuturi nealcoolice; băuturi și sucuri din fructe, siropuri și alte preparate pentru fabricarea băuturilor;
 33 - băuturi alcoolice (cu excepția berii);
 34 - tutun; articole pentru fumători, chibrituri;
 35 - publicitate; gestionarea afacerilor comerciale; administrare comercială; lucrări de birou; servicii de lobbyism în scopuri comerciale;
 39 - transport; ambalare și depozitare de mărfuri; organizare de călătorii.
 (531) CFE(5) 28.05.00.

(210) **016218**
 (220) 2005.02.15
 (730) **EURO-ALCO S.A., MD**
 Str. Bucuriei nr. 20, MD-2004, Chișinău,
 Republica Moldova
 (540)

АРОМАТНЫЙ МИР

AROMATNÎI MIR

- (511) NCL(8)
 16 - hârtie, carton și produse din aceste materiale neincluse în alte clase; produse de imprimare; articole de legătorie; fotografii; papetărie; adezivi (materiale de lipit) pentru papetărie sau menaj; material pentru artiști; pensule; mașini de scris și articole de birou (cu excepția mobilierului); material de instruire sau învățământ (cu excepția aparatelor); materiale plastice pentru ambalare (neincluse în alte clase); caractere tipografice; clișee;
 29 - carne, pește, păsări și vânat; extracte din carne; fructe și legume conservate, uscate și fierte; jeleurii, dulcețuri, compoturi; ouă, lapte și produse lactate; uleiuri și grăsimi comestibile;
 30 - cafea, ceai, cacao, zahăr, orez, tapiocă, sago, înlocuitori de cafea; făină și preparate făcute

- din cereale, pâine, produse de patiserie și cofetărie, înghețată; miere, sirop de melasă; drojdie, praf de copt; sare, muștar; oțet, sosuri (condimente); mirodenii; gheață de răcit;
- 31 - produse agricole, horticole, forestiere și cereale neincluse în alte clase; animale vii; fructe și legume proaspete; semințe, plante și flori naturale; hrană pentru animale, malț;
- 32 - bere; ape minerale și gazoase și alte băuturi nealcoolice; băuturi și sucuri din fructe, siropuri și alte preparate pentru fabricarea băuturilor;
- 33 - băuturi alcoolice (cu excepția berii);
- 34 - tutun; articole pentru fumători, chibrituri;
- 35 - publicitate; gestionarea afacerilor comerciale; administrare comercială; lucrări de birou; servicii de lobbyism în scopuri comerciale;
- 39 - transport; ambalare și depozitare de mărfuri; organizare de călătorii.
- (531) CFE(5) 28.05.00.

- (210) **016226**
 (220) 2005.01.17
 (730) **Moldagroproduct S.R.L., MD**
 Str. Meșterul Manole nr. 12, MD-2044,
 Chișinău, Republica Moldova
 (540)

Щедрый край

- (511) NCL(8)
- 29 - carne, pește, păsări și vânat; extracte din carne; fructe și legume conservate, uscate și fierte; jeleuri, dulcetuuri, compoturi; ouă, lapte și produse lactate; uleiuri și grăsimi comestibile;
- 30 - cafea, ceai, cacao, zahăr, orez, tapiocă, sago, înlocuitori de cafea; făină și preparate făcute din cereale, pâine, produse de patiserie și cofetărie, înghețată; miere, sirop de melasă; drojdie, praf de copt; sare, muștar; oțet, sosuri (condimente); mirodenii; gheață de răcit;
- 31 - produse agricole, horticole, forestiere și cereale neincluse în alte clase; animale vii; fructe și legume proaspete; semințe, plante și flori naturale; hrană pentru animale, malț;
- 32 - bere; ape minerale și gazoase și alte băuturi nealcoolice; băuturi și sucuri din fructe,

- siropuri și alte preparate pentru fabricarea băuturilor;
- 33 - băuturi alcoolice (cu excepția berii);
- 35 - publicitate; gestionarea afacerilor comerciale; administrare comercială; lucrări de birou;
- 39 - transport; ambalare și depozitare de mărfuri; organizare de călătorii;
- 43 - servicii de alimentație publică; cazare temporară.
- (531) CFE(5) 28.05.00.

- (210) **016227**
 (220) 2005.01.17
 (730) **Moldagroproduct S.R.L., MD**
 Str. Meșterul Manole nr. 12, MD-2044,
 Chișinău, Republica Moldova
 (540)

Секреты хозяйки

- (511) NCL(8)
- 29 - carne, pește, păsări și vânat; extracte din carne; fructe și legume conservate, uscate și fierte; jeleuri, dulcetuuri, compoturi; ouă, lapte și produse lactate; uleiuri și grăsimi comestibile;
- 30 - cafea, ceai, cacao, zahăr, orez, tapiocă, sago, înlocuitori de cafea; făină și preparate făcute din cereale, pâine, produse de patiserie și cofetărie, înghețată; miere, sirop de melasă; drojdie, praf de copt; sare, muștar; oțet, sosuri (condimente); mirodenii; gheață de răcit;
- 31 - produse agricole, horticole, forestiere și cereale neincluse în alte clase; animale vii; fructe și legume proaspete; semințe, plante și flori naturale; hrană pentru animale, malț;
- 32 - bere; ape minerale și gazoase și alte băuturi nealcoolice; băuturi și sucuri din fructe, siropuri și alte preparate pentru fabricarea băuturilor;
- 33 - băuturi alcoolice (cu excepția berii);
- 39 - transport; ambalare și depozitare de mărfuri; organizare de călătorii;
- 43 - servicii de alimentație publică; cazare temporară.
- (531) CFE(5) 28.05.00.

(210) **016228**
 (220) 2005.01.17
 (730) **Moldagroproduct S.R.L., MD**
 Str. Meșterul Manole nr. 12, MD-2044,
 Chișinău, Republica Moldova
 (540)

Мальвина

(511) NCL(8)
 03 - preparate pentru albit și alte substanțe pentru spălat; preparate pentru curățare, lustruire, degresare și șlefuire; săpunuri; parfumerie, uleiuri esențiale, cosmetice, loțiuni pentru păr; produse pentru îngrijirea dinților;
 29 - carne, pește, păsări și vânat; extracte din carne; fructe și legume conservate, uscate și fierte; jeleuri, dulceturi, compoturi; ouă, lapte și produse lactate; uleiuri și grăsimi comestibile;
 30 - cafea, ceai, cacao, zahăr, orez, tapiocă, sago, înlocuitori de cafea; făină și preparate făcute din cereale, pâine, produse de patiserie și cofetărie, înghețată; miere, sirop de melasă; drojdie, praf de copt; sare, muștar; oțet, sosuri (condimente); mirodenii; gheață de răcit;
 32 - bere; ape minerale și gazoase și alte băuturi nealcoolice; băuturi și sucuri din fructe, siropuri și alte preparate pentru fabricarea băuturilor;
 33 - băuturi alcoolice (cu excepția berii);
 35 - publicitate; gestionarea afacerilor comerciale; administrare comercială; lucrări de birou;
 39 - transport; ambalare și depozitare de mărfuri; organizare de călătorii;
 43 - servicii de alimentație publică; cazare temporară.
 (531) CFE(5) 28.05.00.

(210) **016231**
 (220) 2005.01.17
 (730) **Moldagroproduct S.R.L., MD**
 Str. Meșterul Manole nr. 12, MD-2044,
 Chișinău, Republica Moldova
 (540)

Затейница

(511) NCL(8)
 03 - preparate pentru albit și alte substanțe pentru spălat; preparate pentru curățare, lustruire, degresare și șlefuire; săpunuri; parfumerie, uleiuri esențiale, cosmetice, loțiuni pentru păr; produse pentru îngrijirea dinților;
 25 - îmbrăcăminte, încălțăminte, articole de acoperit capul;
 28 - jocuri, jucării; articole de gimnastică și de sport neincluse în alte clase; ornamente pentru pomul de Crăciun;
 29 - carne, pește, păsări și vânat; extracte din carne; fructe și legume conservate, uscate și fierte; jeleuri, dulceturi, compoturi; ouă, lapte și produse lactate; uleiuri și grăsimi comestibile;
 31 - produse agricole, horticoale, forestiere și cereale neincluse în alte clase; animale vii; fructe și legume proaspete; semințe, plante și flori naturale; hrană pentru animale, malț;
 32 - bere; ape minerale și gazoase și alte băuturi nealcoolice; băuturi și sucuri din fructe, siropuri și alte preparate pentru fabricarea băuturilor;
 33 - băuturi alcoolice (cu excepția berii);
 34 - tutun; articole pentru fumători, chibrituri;
 35 - publicitate; gestionarea afacerilor comerciale; administrare comercială; lucrări de birou;
 37 - construcții; reparații; servicii de instalare;
 39 - transport; ambalare și depozitare de mărfuri; organizare de călătorii;
 41 - educație; instruire; divertisment; activități sportive și culturale;
 43 - servicii de alimentație publică; cazare temporară;
 44 - servicii medicale; servicii veterinare; îngrijiri igienice și de frumusețe pentru oameni sau animale; servicii agricole, horticoale și forestiere;
 45 - servicii personale și sociale pentru satisfacerea necesităților persoanelor fizice, executate de către terți; servicii de securitate pentru protecția proprietății și persoanelor.
 (531) CFE(5) 28.05.00.

(210) **016232**
 (220) 2005.01.17
 (730) **Moldagroproduct S.R.L., MD**
 Str. Meșterul Manole nr. 12, MD-2044,
 Chișinău, Republica Moldova

(540)

Кладовая здоровья

(511) NCL(8)

- 03 - preparate pentru albit și alte substanțe pentru spălat; preparate pentru curățare, lustruire, degresare și șlefuire; săpunuri; parfumerie, uleiuri esențiale, cosmetice, loțiuni pentru păr; produse pentru îngrijirea dinților;
- 29 - carne, pește, păsări și vânat; extracte din carne; fructe și legume conservate, uscate și fierte; jeleuri, dulceturi, compoturi; ouă, lapte și produse lactate; uleiuri și grăsimi comestibile;
- 30 - cafea, ceai, cacao, zahăr, orez, tapiocă, sago, înlocuitori de cafea; făină și preparate făcute din cereale, pâine, produse de patiserie și cofetărie, înghețată; miere, sirop de melasă; drojdie, praf de copt; sare, muștar; oțet, sosuri (condimente); mirodenii; gheață de răcit;
- 31 - produse agricole, horticoale, forestiere și cereale neincluse în alte clase; animale vii; fructe și legume proaspete; semințe, plante și flori naturale; hrană pentru animale, malț;
- 32 - bere; ape minerale și gazoase și alte băuturi nealcoolice; băuturi și sucuri din fructe, siropuri și alte preparate pentru fabricarea băuturilor;
- 33 - băuturi alcoolice (cu excepția berii);
- 35 - publicitate; gestionarea afacerilor comerciale; administrare comercială; lucrări de birou;
- 39 - transport; ambalare și depozitare de mărfuri; organizare de călătorii;
- 43 - servicii de alimentație publică; cazare temporară.

(531) CFE(5) 28.05.00.

(210) 016233

(220) 2005.01.17

(730) Moldagroproduct S.R.L., MD

Str. Meșterul Manole nr. 12, MD-2044, Chișinău, Republica Moldova

(540)

Готовьте с выдумкой

(511) NCL(8)

- 29 - carne, pește, păsări și vânat; extracte din carne; fructe și legume conservate, uscate și fierte; jeleuri, dulceturi, compoturi; ouă, lapte și produse lactate; uleiuri și grăsimi comestibile;
- 30 - cafea, ceai, cacao, zahăr, orez, tapiocă, sago, înlocuitori de cafea; făină și preparate făcute din cereale, pâine, produse de patiserie și cofetărie, înghețată; miere, sirop de melasă; drojdie, praf de copt; sare, muștar; oțet, sosuri (condimente); mirodenii; gheață de răcit;
- 31 - produse agricole, horticoale, forestiere și cereale neincluse în alte clase; animale vii; fructe și legume proaspete; semințe, plante și flori naturale; hrană pentru animale, malț;
- 32 - bere; ape minerale și gazoase și alte băuturi nealcoolice; băuturi și sucuri din fructe, siropuri și alte preparate pentru fabricarea băuturilor;
- 33 - băuturi alcoolice (cu excepția berii);
- 35 - publicitate; gestionarea afacerilor comerciale; administrare comercială; lucrări de birou;
- 39 - transport; ambalare și depozitare de mărfuri; organizare de călătorii;
- 43 - servicii de alimentație publică; cazare temporară.

(531) CFE(5) 28.05.00.

(210) 016247

(220) 2005.02.16

(730) Vladalina S.R.L., MD

Șos. Muncești nr. 173, MD-2002, Chișinău, Republica Moldova

(540)



(591) Culori revendicate: roșu, negru.

(511) NCL(8)

- 29 - carne, pește, păsări și vânat; extracte din carne; fructe și legume conservate, uscate și

- fierte; jeleurii, dulceturi, compoturi; ouă, lapte și produse lactate; uleiuri și grăsimi comestibile;
- 30 - cafea, ceai, cacao, zahăr, orez, tapiocă, sago, înlocuitori de cafea; făină și preparate făcute din cereale, pâine, produse de patiserie și cofetărie, înghețată; miere, sirop de melasă; drojdie, praf de copt; sare, muștar; oțet, sosuri (condimente); mirodenii; gheață de răcit;
- 31 - produse agricole, horticoale, forestiere și cereale neincluse în alte clase; animale vii; fructe și legume proaspete; semințe, plante și flori naturale; hrană pentru animale, malț;
- 32 - bere; ape minerale și gazoase și alte băuturi nealcoolice; băuturi și sucuri din fructe, siropuri și alte preparate pentru fabricarea băuturilor;
- 34 - tutun; articole pentru fumători, chibrituri;
- 35 - publicitate; gestionarea afacerilor comerciale; administrare comercială; lucrări de birou;
- 39 - transport; ambalare și depozitare de mărfuri; organizare de călătorii.
- (531) CFE(5) 27.05.03; 27.05.11; 27.05.13; 29.01.12.

(210) **016248**
 (220) 2005.02.18
 (730) **CONSANDREX S.R.L., MD**
 Str. Alba-Iulia nr. 23, bloc 1, ap. 23, MD-2023,
 Chișinău, Republica Moldova
 (540)

ADOSS

- (511) NCL(8)
 06 - metale comune și aliajele lor; materiale de construcție metalice; construcții metalice transportabile; materiale metalice pentru căile ferate; cabluri și sârme metalice neelectrice; lăcătușărie și feronerie metalică; tuburi metalice, safeuri; produse metalice care nu sunt incluse în alte clase;
- 37 - construcții; reparații; servicii de instalare.
- (531) CFE(5) 26.01.01; 26.01.03.

(210) **016249**
 (220) 2005.02.18
 (730) **CIUDIN Alexandru, MD**
 MD-4118, Gura-Galbenei, Cimișlia, Republica
 Moldova

102

(540)

КОРОЛЕВСТВО
КРОССВОРДОВ

- (511) NCL(8)
 16 - hârtie, carton și produse din aceste materiale neincluse în alte clase; produse de imprimărie; articole de legătorie; fotografii; papetărie; adezivi (materiale de lipit) pentru papetărie sau menaj; material pentru artiști; pensule; mașini de scris și articole de birou (cu excepția mobilierului); material de instruire sau învățământ (cu excepția aparatelor); materiale plastice pentru ambalare (neincluse în alte clase); caractere tipografice; clișee;
- 35 - publicitate; gestionarea afacerilor comerciale; administrare comercială; lucrări de birou; comercializarea produselor.
- (531) CFE(5) 28.05.00.

(210) **016250**
 (220) 2005.02.18
 (730) **CIUDIN Alexandru, MD**
 MD-4118, Gura-Galbenei, Cimișlia, Republica
 Moldova
 (540)

БУКЕТ СКАНВОРДОВ

- (511) NCL(8)
 16 - hârtie, carton și produse din aceste materiale neincluse în alte clase; produse de imprimărie; articole de legătorie; fotografii; papetărie; adezivi (materiale de lipit) pentru papetărie sau menaj; material pentru artiști; pensule; mașini de scris și articole de birou (cu excepția mobilierului); material de instruire sau învățământ (cu excepția aparatelor); materiale plastice pentru ambalare (neincluse în alte clase); caractere tipografice; clișee;
- 35 - publicitate; gestionarea afacerilor comerciale; administrare comercială; lucrări de birou; comercializarea produselor.
- (531) CFE(5) 28.05.00.

(210) **016251**
 (220) 2005.02.18
 (730) **CIUDIN Alexandru, MD**
 MD-4118, Gura-Galbenei, Cimișlia, Republica
 Moldova
 (540)

ЯРМАРКА ДОСУГА

(511) NCL(8)
 16 - hârtie, carton și produse din aceste materiale
 neincluse în alte clase; produse de imprimărie;
 articole de legătorie; fotografii; papetărie;
 adezivi (materiale de lipit) pentru papetărie sau
 menaj; material pentru artiști; pensule; mașini
 de scris și articole de birou (cu excepția
 mobilierului); material de instruire sau
 învățământ (cu excepția aparatelor); materiale
 plastice pentru ambalare (neincluse în alte
 clase); caractere tipografice; clișee;
 35 - publicitate; gestionarea afacerilor
 comerciale; administrare comercială; lucrări de
 birou; comercializarea produselor.
 (531) CFE(5) 28.05.00.

(210) **016252**
 (220) 2005.02.18
 (730) **CIUDIN Alexandru, MD**
 MD-4118, Gura-Galbenei, Cimișlia, Republica
 Moldova
 (540)

СОЗВЕЗДИЕ РАЗВЛЕЧЕНИЙ

(511) NCL(8)
 16 - hârtie, carton și produse din aceste materiale
 neincluse în alte clase; produse de imprimărie;
 articole de legătorie; fotografii; papetărie;
 adezivi (materiale de lipit) pentru papetărie sau
 menaj; material pentru artiști; pensule; mașini
 de scris și articole de birou (cu excepția
 mobilierului); material de instruire sau
 învățământ (cu excepția aparatelor); materiale
 plastice pentru ambalare (neincluse în alte
 clase); caractere tipografice; clișee;

35 - publicitate; gestionarea afacerilor
 comerciale; administrare comercială; lucrări de
 birou; comercializarea produselor.
 (531) CFE(5) 28.05.00.

(210) **016254**
 (220) 2005.02.22
 (730) **Vila Verde S.R.L., MD**
 Bd. Dacia nr. 27, MD-2060, Chișinău,
 Republica Moldova
 (540)

INTERIOR

(511) NCL(8)
 35 - publicitate; gestionarea afacerilor
 comerciale; administrare comercială; lucrări de
 birou;
 41 - educație; instruire; divertisment; activități
 sportive și culturale.

(210) **016279**
 (220) 2004.05.21
 (730) **VOTUM S.A., MD**
 Bd. Decebal nr. 76, MD-2038, Chișinău,
 Republica Moldova
 (540)

СТАЛКЕР

(511) NCL(8)
 09 - defectoscoape ultrasonore.
 (531) CFE(5) 28.05.00.

(210) **016283**
 (220) 2005.03.09
 (730) **VISMOS S.A., combinat de vinuri
 spumante și de marcă, întreprindere mixtă,
 MD**
 Str. Uzinelor nr. 5, MD-2023, Chișinău,
 Republica Moldova
 (540)

VISMOS ELITE

- (526) Dreptul exclusiv nu se extinde asupra elementului "ELITE".
 (511) NCL(8)
 33 - băuturi alcoolice (cu excepția berii).

- (210) **016284**
 (220) 2005.03.01
 (730) **RUSU Diamanta, MD**
 Bd. Moscova nr. 26, ap. 35, MD-2045,
 Chișinău, Republica Moldova
 (540)

Haiduc Man

- (511) NCL(8)
 32 - bere; ape minerale și gazoase și alte băuturi nealcoolice; băuturi și sucuri din fructe, siropuri și alte preparate pentru fabricarea băuturilor;
 33 - băuturi alcoolice (cu excepția berii);
 35 - publicitate; gestionarea afacerilor comerciale; administrare comercială; lucrări de birou; comercializarea produselor.

- (210) **016285**
 (220) 2005.03.10
 (730) **ROTARU Ghenadie, MD**
 Str. Riga nr. 26, MD-2002, Chișinău,
 Republica Moldova
 (540)

Maraton

- (511) NCL(8)
 35 - publicitate; gestionarea afacerilor comerciale; administrare comercială; lucrări de birou; comercializarea produselor; centre comerciale; magazine; magazine de firmă;
 36 - asigurări; afaceri financiare; afaceri monetare; afaceri imobiliare;
 43 - servicii de alimentație publică; cazare temporară.

- (210) **016287**
 (220) 2005.01.14
 (730) **Moldagroproduct S.R.L., MD**
 Str. Meșterul Manole nr. 12, MD-2044,
 Chișinău, Republica Moldova
 (540)

Izvorul sănătății

- (511) NCL(8)
 03 - preparate pentru albit și alte substanțe pentru spălat; preparate pentru curățare, lustruire, degresare și șlefuire; săpunuri; parfumerie, uleiuri esențiale, cosmetice, loțiuni pentru păr; produse pentru îngrijirea dinților;
 29 - carne, pește, păsări și vânat; extracte din carne; fructe și legume conservate, uscate și fierte; jeleuri, dulceturi, compoturi; ouă, lapte și produse lactate; uleiuri și grăsimi comestibile;
 30 - cafea, ceai, cacao, zahăr, orez, tapiocă, sago, înlocuitori de cafea; făină și preparate făcute din cereale, pâine, produse de patiserie și cofetărie, înghețată; miere, sirop de melasă; drojdie, praf de copt; sare, muștar; oțet, sosuri (condimente); mirodenii; gheață de răcit;
 31 - produse agricole, horticoale, forestiere și cereale neincluse în alte clase; animale vii; fructe și legume proaspete; semințe, plante și flori naturale; hrană pentru animale, malț;
 32 - bere; ape minerale și gazoase și alte băuturi nealcoolice; băuturi și sucuri din fructe, siropuri și alte preparate pentru fabricarea băuturilor;
 33 - băuturi alcoolice (cu excepția berii);
 35 - publicitate; gestionarea afacerilor comerciale; administrare comercială; lucrări de birou;
 39 - transport; ambalare și depozitare de mărfuri; organizare de călătorii;
 43 - servicii de alimentație publică; cazare temporară.

- (210) **016289**
 (220) 2005.03.10
 (730) **GB & Co S.R.L., societate comercială, companie, MD**
 Str. Zimbrului nr. 10A, MD-2024, Chișinău,
 Republica Moldova

(540)

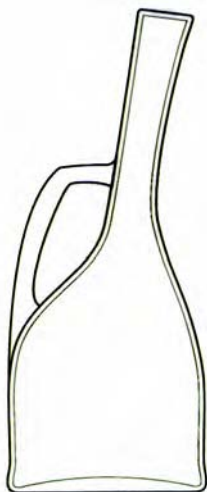

(554) Marcă tridimensională.

(511) NCL(8)

33 - băuturi alcoolice (cu excepția berii).

(531) CFE(5) 19.07.01; 19.07.07; 19.07.13.

(210) **016300**

(220) 2005.02.24

(730) **EURO-ALCO S.A., MD**Str. Bucuriei nr. 20, MD-2004, Chișinău,
Republica Moldova

(540)

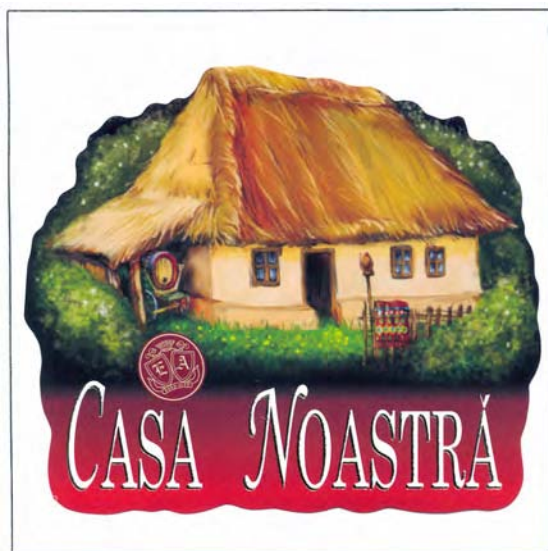
(591) Culori revendicate: verde, negru, roșu, auriu,
galben.

(511) NCL(8)

16 - hârtie, carton și produse din aceste materiale
neincluse în alte clase; produse de imprimărie;
fotografii; papetărie; pensule; materiale
plastice pentru ambalare (neincluse în alte
clase); caractere tipografice; clișee;

21 - sticlărie;

33 - băuturi alcoolice (cu excepția berii);

35 - agenții de import-export, operațiuni comerciale,
demonstrarea produselor, promovarea
produselor (pentru terți), publicitate; comercializarea
produselor; gestionarea afacerilor
comerciale; administrare comercială; lucrări
de birou;

39 - transport; ambalare și depozitare de mărfuri.

(531) CFE(5) 07.01.09; 24.01.15; 24.01.23; 24.09.02;
25.01.05.(210) **016315**

(220) 2005.01.12

(730) **COTRUȚA Leonid, MD**Str. Ceucari nr. 10, bloc 1, ap. 57, MD-2020,
Chișinău, Republica Moldova

(540)

FORNETTI

(511) NCL(8)

30 - cafea, ceai, cacao, zahăr, orez, tapiocă, sago,
înlocuitori de cafea; făină și preparate făcute
din cereale, pâine, produse de patiserie și
cofetărie, înghețată; miere, sirop de melasă;
drojdie, praf de copt; sare, muștar; oțet, sosuri
(condimente); mirodenii; gheață de răcit;35 - publicitate; gestionarea afacerilor comerciale;
administrare comercială; lucrări de birou;
comercializarea produselor;43 - servicii de alimentație publică; cazare tem-
porară.(210) **016316**

(220) 2005.02.24

(730) **OVSINCO Pavel, MD**Str. Matei Basarab nr. 5, bloc 1, ap. 32,
MD-2045, Chișinău, Republica Moldova

(540)

ПИСП

- (511) NCL(8)
 33 - băuturi alcoolice (cu excepția berii).
 (531) CFE(5) 28.05.00.

- (210) **016318**
 (220) 2005.03.04
 (730) **Dionysos-Mereni S.A., MD**
 Str. Ștefan cel Mare nr. 9, MD-6527, Merenii
 Noi, Anenii Noi, Republica Moldova
 (540)

Дон Карлеоне

- (511) NCL(8)
 33 - băuturi alcoolice (cu excepția berii);
 35 - publicitate; gestionarea afacerilor comerciale;
 administrare comercială; comercializarea pro-
 duselor.
 (531) CFE(5) 28.05.00.

- (210) **016319**
 (220) 2005.03.04
 (730) **Dionysos-Mereni S.A., MD**
 Str. Ștefan cel Mare nr. 9, MD-6527, Merenii
 Noi, Anenii Noi, Republica Moldova
 (540)

Don Carleone

- (511) NCL(8)
 33 - băuturi alcoolice (cu excepția berii);
 35 - publicitate; gestionarea afacerilor comerciale;
 administrare comercială; comercializarea pro-
 duselor.

- (210) **016387**
 (220) 2005.01.14
 (730) **IT-IPPON S.R.L., MD**
 Str. Igor Vieru nr. 2, bloc 1, ap. 42, MD-2075,
 Chișinău, Republica Moldova

(540)

NAVIGATOR

- (511) NCL(8)
 09 - aparate și instrumente științifice, nautice, geo-
 dezice, fotografice, cinematografice, optice,
 de cântărit, de măsurat, de semnalizare, de
 control (verificare), de siguranță (salvare) și
 didactice; aparate și instrumente pentru
 conducerea, comutarea, transformarea, acu-
 mularea, reglarea sau verificarea curentului
 electric; aparate pentru înregistrarea, trans-
 miterea și reproducerea sunetelor sau ima-
 ginilor; suporturi magnetice de înregistrare,
 discuri acustice; distribuitoare automate și
 mecanisme pentru aparatele cu preplată;
 case înregistratoare, mașini de calculat,
 echipament pentru prelucrarea informației și
 calculatoare, extinctoare;
 35 - publicitate; gestionarea afacerilor comerciale;
 administrare comercială; lucrări de birou;
 centre comerciale; comercializarea produse-
 lor; magazine; magazine de firmă;
 37 - construcții; reparații; servicii de instalare;
 42 - servicii științifice și tehnologice, cercetări și
 proiectări corespunzătoare; analiză industrială
 și servicii de cercetare; design-ul și elabo-
 rarea hardware și software de calculatoare;
 servicii juridice.

- (210) **016388**
 (220) 2005.01.14
 (730) **Moldagroproduct S.R.L., MD**
 Str. Meșterul Manole nr. 12, MD-2044,
 Chișinău, Republica Moldova
 (540)

Bon Appetit

- (511) NCL(8)
 32 - bere; ape minerale și gazoase și alte băuturi
 nealcoolice; băuturi și sucuri din fructe,
 siropuri și alte preparate pentru fabricarea
 băuturilor;
 33 - băuturi alcoolice (cu excepția berii);

- 35 - publicitate; gestionarea afacerilor comerciale; administrare comercială; lucrări de birou;
- 39 - transport; ambalare și depozitare de mărfuri; organizare de călătorii;
- 43 - servicii de alimentație publică; cazare temporară.

(210) **016404**

(220) 2005.01.18

(730) **Moldagroproduct S.R.L., MD**

Str. Meșterul Manole nr. 12, MD-2044, Chișinău, Republica Moldova

(540)

Corrado

(511) NCL(8)

- 29 - carne, pește, păsări și vânat; extracte din carne; fructe și legume conservate, uscate și fierte; jeleuri, dulcețuri, compoturi; ouă, lapte și produse lactate; uleiuri și grăsimi comestibile;
- 30 - cafea, ceai, cacao, zahăr, orez, tapiocă, sago, înlocuitori de cafea; făină și preparate făcute din cereale, pâine, produse de patiserie și cofetărie, înghețată; miere, sirop de melasă; drojdie, praf de copt; sare, muștar; oțet, sosuri (condimente); mirodenii; gheață de răcit;
- 32 - bere; ape minerale și gazoase și alte băuturi nealcoolice; băuturi și sucuri din fructe, siropuri și alte preparate pentru fabricarea băuturilor;
- 33 - băuturi alcoolice (cu excepția berii);
- 35 - publicitate; gestionarea afacerilor comerciale; administrare comercială; lucrări de birou;
- 39 - transport; ambalare și depozitare de mărfuri; organizare de călătorii;
- 43 - servicii de alimentație publică; cazare temporară.

(210) **016406**

(220) 2005.01.19

(730) **Moldagroproduct S.R.L., MD**

Str. Meșterul Manole nr. 12, MD-2044, Chișinău, Republica Moldova

(540)

Барс

(511) NCL(8)

- 29 - carne, pește, păsări și vânat; extracte din carne; fructe și legume conservate, uscate și fierte; jeleuri, dulcețuri, compoturi; ouă, lapte și produse lactate; uleiuri și grăsimi comestibile;
- 30 - cafea, ceai, cacao, zahăr, orez, tapiocă, sago, înlocuitori de cafea; făină și preparate făcute din cereale, pâine, produse de patiserie și cofetărie, înghețată; miere, sirop de melasă; drojdie, praf de copt; sare, muștar; oțet, sosuri (condimente); mirodenii; gheață de răcit;
- 32 - bere; ape minerale și gazoase și alte băuturi nealcoolice; băuturi și sucuri din fructe, siropuri și alte preparate pentru fabricarea băuturilor;
- 33 - băuturi alcoolice (cu excepția berii);
- 35 - publicitate; gestionarea afacerilor comerciale; administrare comercială; lucrări de birou;
- 39 - transport; ambalare și depozitare de mărfuri; organizare de călătorii.
- (531) CFE(5) 28.05.00.

(210) **016408**

(220) 2005.01.19

(730) **Moldagroproduct S.R.L., MD**

Str. Meșterul Manole nr. 12, MD-2044, Chișinău, Republica Moldova

(540)

Байсад

(511) NCL(8)

- 29 - carne, pește, păsări și vânat; extracte din carne; fructe și legume conservate, uscate și fierte; jeleuri, dulcețuri, compoturi; ouă, lapte și produse lactate; uleiuri și grăsimi comestibile;
- 30 - cafea, ceai, cacao, zahăr, orez, tapiocă, sago, înlocuitori de cafea; făină și preparate făcute din cereale, pâine, produse de patiserie și cofetărie, înghețată; miere, sirop de melasă; drojdie, praf de copt; sare, muștar; oțet, sosuri (condimente); mirodenii; gheață de răcit;
- 31 - produse agricole, horticoale, forestiere și cereale neincluse în alte clase; animale vii; fructe și legume proaspete; semințe, plante și flori naturale; hrană pentru animale, malț;
- 32 - bere; ape minerale și gazoase și alte băuturi nealcoolice; băuturi și sucuri din fructe,

- siropuri și alte preparate pentru fabricarea băuturilor;
- 33 - băuturi alcoolice (cu excepția berii);
- 35 - publicitate; gestionarea afacerilor comerciale; administrare comercială; lucrări de birou;
- 39 - transport; ambalare și depozitare de mărfuri; organizare de călătorii.
- (531) CFE(5) 28.05.00.

-
- (210) **016409**
 (220) 2005.01.19
 (730) **Moldagroproduct S.R.L., MD**
 Str. Meșterul Manole nr. 12, MD-2044,
 Chișinău, Republica Moldova
- (540)

Добродія

- (511) NCL(8)
- 29 - carne, pește, păsări și vânat; extracte din carne; fructe și legume conservate, uscate și fierte; jeleuri, dulcețuri, compoturi; ouă, lapte și produse lactate; uleiuri și grăsimi comestibile;
- 30 - cafea, ceai, cacao, zahăr, orez, tapiocă, sago, înlocuitori de cafea; făină și preparate făcute din cereale, pâine, produse de patiserie și cofetărie, înghețată; miere, sirop de melasă; drojdie, praf de copt; sare, muștar; oțet, sosuri (condimente); mirodenii; gheață de răcit;
- 32 - bere; ape minerale și gazoase și alte băuturi nealcoolice; băuturi și sucuri din fructe, siropuri și alte preparate pentru fabricarea băuturilor;
- 33 - băuturi alcoolice (cu excepția berii);
- 35 - publicitate; gestionarea afacerilor comerciale; administrare comercială; lucrări de birou;
- 39 - transport; ambalare și depozitare de mărfuri; organizare de călătorii.
- (531) CFE(5) 28.05.00.

-
- (210) **016410**
 (220) 2005.01.19
 (730) **Moldagroproduct S.R.L., MD**
 Str. Meșterul Manole nr. 12, MD-2044,
 Chișinău, Republica Moldova
- (540)

Пять сердечек

- (511) NCL(8)
- 03 - preparate pentru albit și alte substanțe pentru spălat; preparate pentru curățare, lustruire, degresare și șlefuire; săpunuri; parfumerie, uleiuri esențiale, cosmetice, loțiuni pentru păr; produse pentru îngrijirea dinților;
- 29 - carne, pește, păsări și vânat; extracte din carne; fructe și legume conservate, uscate și fierte; jeleuri, dulcețuri, compoturi; ouă, lapte și produse lactate; uleiuri și grăsimi comestibile;
- 31 - produse agricole, horticoale, forestiere și cereale neincluse în alte clase; animale vii; fructe și legume proaspete; semințe, plante și flori naturale; hrană pentru animale, malt;
- 32 - bere; ape minerale și gazoase și alte băuturi nealcoolice; băuturi și sucuri din fructe, siropuri și alte preparate pentru fabricarea băuturilor;
- 33 - băuturi alcoolice (cu excepția berii);
- 35 - publicitate; gestionarea afacerilor comerciale; administrare comercială; lucrări de birou;
- 37 - construcții; reparații; servicii de instalare;
- 39 - transport; ambalare și depozitare de mărfuri; organizare de călătorii;
- 44 - servicii medicale; servicii veterinare; îngrijiri igienice și de frumusețe pentru oameni sau animale; servicii agricole, horticoale și forestiere.
- (531) CFE(5) 28.05.00.

-
- (210) **016412**
 (220) 2005.02.03
 (730) **Monicol S.R.L, MD**
 Bd. Decebal nr. 89, ap. 17, MD-2060,
 Chișinău, Republica Moldova
- (540)



- (511) NCL(8)
- 29 - carne, pește, păsări și vânat; extracte din carne; fructe și legume conservate, uscate și fierte; jeleuri, dulcețuri, compoturi; ouă, lapte

- și produse lactate; uleiuri și grăsimi comestibile;
- 30 - cafea, ceai, cacao, zahăr, orez, tapiocă, sago, înlocuitori de cafea; făină și preparate făcute din cereale, pâine, produse de patiserie și cofetărie, înghețată; miere, sirop de melasă; drojdie, praf de copt; sare, muștar; oțet, sosuri (condimente); mirodenii; gheață de răcit;
- 31 - produse agricole, horticole, forestiere și cereale neincluse în alte clase; animale vii; fructe și legume proaspete; semințe, plante și flori naturale; hrană pentru animale, malt;
- 32 - bere; ape minerale și gazoase și alte băuturi nealcoolice; băuturi și sucuri din fructe, siropuri și alte preparate pentru fabricarea băuturilor;
- 33 - băuturi alcoolice (cu excepția berii);
- 35 - publicitate; gestionarea afacerilor comerciale; administrare comercială; lucrări de birou;
- 39 - transport; ambalare și depozitare de mărfuri; organizare de călătorii.
- (531) CFE(5) 26.04.03; 26.04.07; 26.11.12; 27.05.02; 27.05.03; 27.05.10.

-
- (210) **016414**
 (220) 2005.01.18
 (730) **Moldagroproduct S.R.L., MD**
 Str. Meșterul Manole nr. 12, MD-2044,
 Chișinău, Republica Moldova
 (540)

Bon Ton

- (511) NCL(8)
- 30 - cafea, ceai, cacao, zahăr, orez, tapiocă, sago, înlocuitori de cafea; făină și preparate făcute din cereale, pâine, produse de patiserie și cofetărie, înghețată; miere, sirop de melasă; drojdie, praf de copt; sare, muștar; oțet, sosuri (condimente); mirodenii; gheață de răcit;
- 32 - bere; ape minerale și gazoase și alte băuturi nealcoolice; băuturi și sucuri din fructe, siropuri și alte preparate pentru fabricarea băuturilor;
- 33 - băuturi alcoolice (cu excepția berii);
- 39 - transport; ambalare și depozitare de mărfuri; organizare de călătorii;
- 43 - servicii de alimentație publică; cazare temporară.

- (210) **016415**
 (220) 2005.01.18
 (730) **Moldagroproduct S.R.L., MD**
 Str. Meșterul Manole nr. 12, MD-2044,
 Chișinău, Republica Moldova
 (540)

КАРАПУЗ

- (511) NCL(8)
- 28 - jocuri, jucării; articole de gimnastică și de sport neincluse în alte clase; ornamente pentru pomul de Crăciun;
- 29 - carne, pește, păsări și vânat; extracte din carne; fructe și legume conservate, uscate și fierte; jeleuri, dulcețuri, compoturi; ouă, lapte și produse lactate; uleiuri și grăsimi comestibile;
- 30 - cafea, ceai, cacao, zahăr, orez, tapiocă, sago, înlocuitori de cafea; făină și preparate făcute din cereale, pâine, produse de patiserie și cofetărie, înghețată; miere, sirop de melasă; drojdie, praf de copt; sare, muștar; oțet, sosuri (condimente); mirodenii; gheață de răcit;
- 31 - produse agricole, horticole, forestiere și cereale neincluse în alte clase; animale vii; fructe și legume proaspete; semințe, plante și flori naturale; hrană pentru animale, malt.
- (531) CFE(5) 28.05.00.

-
- (210) **016416**
 (220) 2005.01.19
 (730) **Moldagroproduct S.R.L., MD**
 Str. Meșterul Manole nr. 12, MD-2044,
 Chișinău, Republica Moldova
 (540)

Съешь-ка!

- (511) NCL(8)
- 29 - carne, pește, păsări și vânat; extracte din carne; fructe și legume conservate, uscate și fierte; jeleuri, dulcețuri, compoturi; ouă, lapte și produse lactate; uleiuri și grăsimi comestibile;
- 30 - cafea, ceai, cacao, zahăr, orez, tapiocă, sago, înlocuitori de cafea; făină și preparate făcute din cereale, pâine, produse de patiserie și cofetărie, înghețată; miere, sirop de melasă;

- drojdie, praf de copt; sare, muștar; oțet, sosuri (condimente); mirodenii; gheață de răcit;
- 31 - produse agricole, horticole, forestiere și cereale neincluse în alte clase; animale vii; fructe și legume proaspete; semințe, plante și flori naturale; hrană pentru animale, malț;
- 35 - publicitate; gestionarea afacerilor comerciale; administrare comercială; lucrări de birou;
- 39 - transport; ambalare și depozitare de mărfuri; organizare de călătorii;
- 43 - servicii de alimentație publică; cazare temporară.
- (531) CFE(5) 24.17.01; 27.05.15; 28.05.00.

(210) **016417**
 (220) 2005.03.10
 (730) **PANTEA Igor, MD**
 Bd. Ștefan cel Mare nr. 33, ap. 105, MD-4801, Criuleni, Republica Moldova
 (540)

GALAXI

- (511) NCL(8)
 33 - băuturi alcoolice (cu excepția berii).

(210) **016418**
 (220) 2005.03.10
 (730) **PANTEA Igor, MD**
 Bd. Ștefan cel Mare nr. 33, ap. 105, MD-4801, Criuleni, Republica Moldova
 (540)

OCEANIC

- (511) NCL(8)
 33 - băuturi alcoolice (cu excepția berii).

(210) **016736**
 (220) 2005.04.13
 (730) **Octopus Plus S.R.L., MD**
 Str. Voluntarilor nr. 15, MD-2023, Chișinău, Republica Moldova

(540)

ARGINT

- (511) NCL(8)
 32 - bere; ape minerale și gazoase și alte băuturi nealcoolice; băuturi și sucuri din fructe, siropuri și alte preparate pentru fabricarea băuturilor.

(210) **016788**
 (220) 2005.04.21
 (730) **SVETILEN S.R.L., MD**
 Str. Chimistilor nr. 17, MD-2003, Durlești, Chișinău, Republica Moldova
 (540)



- (511) NCL(8)
 01 - produse chimice destinate fotografiei; compoziții extincatoare; produse chimice destinate conservării alimentelor; materiale tanante; adezivi (materiale de lipit) destinați industriei;
- 16 - hârtie, carton și produse din aceste materiale neincluse în alte clase; produse de imprimare; articole de legătorie; fotografii; papețarie; adezivi (materiale de lipit) pentru papețarie sau menaj; material pentru artiști; pensule; mașini de scris și articole de birou (cu excepția mobilierului); material de instruire sau învățământ (cu excepția aparatelor); materiale plastice pentru ambalare (neincluse în alte clase); caractere tipografice; clișee;
- 35 - publicitate; gestionarea afacerilor comerciale; administrare comercială; lucrări de birou; comercializarea produselor.
- (531) CFE(5) 19.11.05; 26.11.06; 26.11.08.

(210) **016792**
 (220) 2005.04.21
 (730) **SVETILEN S.R.L., MD**

Str. Chimiştilor nr. 17, MD-2003, Durlești,
Chișinău, Republica Moldova

(540)



(511) NCL(8)

01 - produse chimice destinate industriei, științei, fotografiei, precum și agriculturii, horticulturii și silviculturii; rășini artificiale în stare brută, materiale plastice în stare brută; îngrășăminte pentru sol; compoziții extincatoare; preparate pentru călirea și sudura metalelor; produse chimice destinate conservării alimentelor; materiale tanante; adezivi (materiale de lipit) destinați industriei, toate produse din clasa 01, cu excepția îndulcitorilor artificiali în calitate de produse chimice.

(531) CFE(5) 01.15.05; 01.15.15; 05.03.13; 26.01.03; 26.11.13; 27.05.24.

(210) **016812**

(220) 2005.04.29

(730) **SORO-METEOR-COM S.R.L., MD**

Str. Cosăuți nr. 10, MD-3001, Soroca,
Republica Moldova

(540)

ПО-ДЕРЕВЕНСКИ

PO-DEREVENSKI

(511) NCL(8)

29 - carne, pește, păsări și vânat; extracte din carne; fructe și legume conservate, uscate și fierte; jeleuri, dulcețuri, compoturi; ouă, lapte și produse lactate;

35 - agenți de import-export, operațiuni comerciale, demonstrarea produselor, promovarea produselor (pentru terți), publicitate; comercializarea produselor; gestionarea afacerilor comerciale; administrare comercială; lucrări de birou;

43 - cazare temporară.

(531) CFE(5) 28.05.00.

(210) **016901**

(220) 2005.05.06

(730) **IAVORSCAIA Natalia, MD**

Str. Cetatea Albă nr. 5, ap. 65, MD-2002,
Chișinău, Republica Moldova

(540)



(591) Culori revendicate: negru, roșu.

(511) NCL(8)

01 - produse chimice destinate industriei, științei, fotografiei, precum și agriculturii, horticulturii și silviculturii; rășini artificiale în stare brută, materiale plastice în stare brută; îngrășăminte pentru sol; compoziții extincatoare; preparate pentru călirea și sudura metalelor; produse chimice destinate conservării alimentelor; materiale tanante; adezivi (materiale de lipit) destinați industriei;

16 - hârtie, carton și produse din aceste materiale neincluse în alte clase; produse de imprimare; articole de legătorie; fotografii; papetărie; adezivi (materiale de lipit) pentru papetărie sau menaj; material pentru artiști; pensule; mașini de scris și articole de birou (cu excepția mobilierului); material de instruire sau învățământ (cu excepția aparatelor); materiale plastice pentru ambalare (neincluse în alte clase); caractere tipografice; clișee;

17 - cauciuc, gutapercă, gumă, azbest, mică și produse din aceste materiale neincluse în alte clase; produse din materiale plastice semi-

- finite; materiale de călăfătuire, etanșare și izolare; tuburi flexibile nemetalice;
- 35 - publicitate; gestionarea afacerilor comerciale; administrare comercială; lucrări de birou;
- 39 - transport; ambalare și depozitare de mărfuri; organizare de călătorii.
- (531) CFE(5) 01.01.03; 01.01.10; 29.01.12.

- (210) **017489**
 (220) 2005.07.27
 (730) **MERAJI Nicolae, MD**
 Str. Lesnaia nr. 1, MD-6112, Beșghioz, Ceadr Lunga, Republica Moldova
 (540)



- (591) Culori revendicate: negru, galben, roșu.
 (511) NCL(8)
 35 - publicitate; gestionarea afacerilor comerciale; administrare comercială; lucrări de birou; comercializarea produselor; magazine; magazine de firmă;
- 39 - transport; ambalare și depozitare de mărfuri; organizare de călătorii;
- 43 - servicii de alimentație publică; cazare temporară.
- (531) CFE(5) 01.03.02; 27.03.15; 27.05.09; 27.05.19; 29.01.14.

- (210) **017854**
 (220) 2005.10.04
 (730) **IUTIVAL GRUP S.R.L., MD**
 Str-la Florării 2 nr. 1, ap. 60, MD-2024, Chișinău, Republica Moldova
 (540)

MERCI

- (511) NCL(8)
 34 - tutun; articole pentru fumători, chibrituri.

- (210) **017855**
 (220) 2005.10.04
 (730) **IUTIVAL GRUP S.R.L., MD**
 Str-la Florării 2 nr. 1, ap. 60, MD-2024, Chișinău, Republica Moldova
 (540)

LEGAL

- (511) NCL(8)
 34 - tutun; articole pentru fumători, chibrituri.

- (210) **017856**
 (220) 2005.10.04
 (730) **IUTIVAL GRUP S.R.L., MD**
 Str-la Florării 2 nr. 1, ap. 60, MD-2024, Chișinău, Republica Moldova
 (540)



MOND

- (511) NCL(8)
 34 - tutun; articole pentru fumători, chibrituri.
 (531) CFE(5) 26.04.07; 27.05.17; 27.05.22; 27.05.23.

(210) **017875**
 (220) 2005.10.06
 (730) **VOX-DESIGN S.R.L., MD**
 Str. Mitropolit Varlaam nr. 80, MD-2012,
 Chișinău, Republica Moldova
 (540)



(511) NCL(8)
 33 - băuturi alcoolice (cu excepția berii).
 (531) CFE(5) 26.01.06; 27.01.07; 27.05.11; 27.05.25.

(210) **017876**
 (220) 2005.10.06
 (730) **VOX-DESIGN S.R.L., MD**
 Str. Mitropolit Varlaam nr. 80, MD-2012,
 Chișinău, Republica Moldova
 (540)

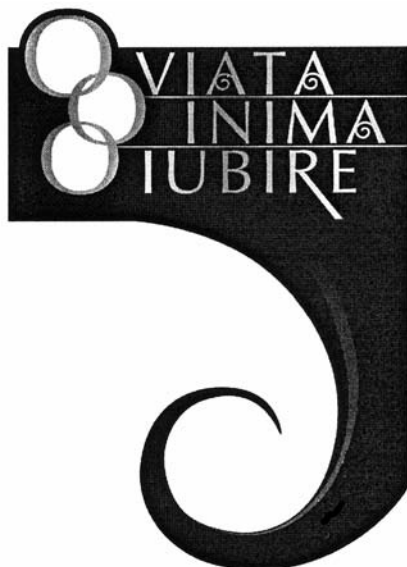

(511) NCL(8)
 33 - băuturi alcoolice (cu excepția berii).
 (531) CFE(5) 25.01.15; 25.01.17; 26.01.06; 26.04.04;
 26.04.18; 26.13.25; 27.01.07; 27.05.11.

(210) **017901**
 (220) 2005.10.11
 (730) **VOLMATEX-GRUP S.R.L., MD**
 Str. Pietrarilor nr. 8, MD-2028, Chișinău,
 Republica Moldova
 (540)



(511) NCL(8)
 29 - fructe și legume conservate, uscate și fierte;
 uleiuri și grăsimi comestibile; jeleuri, dulcețuri,
 compoturi;
 30 - cafea, ceai, cacao, zahăr, orez, tapiocă, sago,
 înlocuitori de cafea; înghețată; miere, sirop de
 melasă; drojdie, praf de copt; sare, muștar;
 oțet, sosuri (condimente); mirodenii;
 31 - produse agricole, horticole, forestiere și ce-
 reale neincluse în alte clase; fructe și legume
 proaspete; semințe, plante și flori naturale.
 (531) CFE(5) 26.11.01; 26.11.12; 27.05.01; 27.05.11.

Lista mărcilor înregistrate

Se publică următoarele date: numărul curent, numărul depozitului, data depozitului, numărul înregistrării mărcii, data înregistrării, clasele conform CIPS, titularul, codul țării conform normei ST. 3 OMPI, numărul BOPI în care a fost publicată cererea de înregistrare

Nr. crt.	(210) Nr. depozit	(220) Data depozit	(111) Nr. înre- gistrării	(151) Data înregistrării	(511) Clase	(730) Titular, cod ST. 3 OMPI	(442) Nr. BOPI
1	2	3	4	5	6	7	8
1	016794	2005.04.20	12896	2005.10.20	32,33,35	GHIADA S.R.L., MD	7/2005
2	016263	2005.02.24	12897	2005.11.01	05,35	VASILIEVA Tatiana, MD	7/2005
3	013052	2003.05.30	12898	2005.11.07	33,35	NISVIN PROIECT S.R.L., firmă de producție și comerț, MD	1/2005
4	014644	2004.05.04	12899	2005.11.07	33,35	NISVIN PROIECT S.R.L., firmă de producție și comerț, MD	1/2005
5	014657	2004.05.05	12900	2005.11.07	35	ZABLOVSCAIA Galina, MD	1/2005
6	014957	2004.06.04	12901	2005.11.07	29,30,31,32	SC FEREX-GB S.R.L., MD	1/2005
7	015219	2004.07.27	12902	2005.11.07	30	Octopus Plus S.R.L., MD	5/2005
8	015220	2004.07.27	12903	2005.11.07	30	Octopus Plus S.R.L., MD	5/2005
9	015252	2004.08.02	12904	2005.11.07	29,35	LAPMOL S.R.L., MD	6/2005
10	015253	2004.08.02	12905	2005.11.07	29,35	LAPMOL S.R.L., MD	6/2005
11	015254	2004.08.02	12906	2005.11.07	29,35	LAPMOL S.R.L., MD	6/2005
12	015300	2004.08.18	12907	2005.11.07	05	SmithKline Beecham p.l.c., GB	6/2005
13	015387	2004.09.06	12908	2005.11.07	05	SmithKline Beecham p.l.c., GB	6/2005
14	015515	2004.09.10	12909	2005.11.07	05	E.I. du Pont de Nemours and Company, US	6/2005
15	016098	2005.02.04	12910	2005.11.07	29,32	Orhei-Vit S.A., MD	6/2005
16	012160	2002.10.03	12911	2005.11.07	03,05,35	Hendrix Bail S.A., întreprindere mixtă, MD	7/2005
17	013452	2003.08.01	12912	2005.11.07	39	MAȘCAUȚAN-INDCOMAGRO S.R.L., MD	7/2005
18	013720	2003.10.10	12913	2005.11.07	03,08	Reckitt & Colman (Overseas) Limited, GB	7/2005
19	014038	2003.12.22	12914	2005.11.07	35	EURO-ALCO S.A., MD	7/2005
20	014259	2004.02.27	12915	2005.11.07	09,35,38,41,42	EMI (IP) Limited, GB	7/2005
21	014453	2004.03.29	12916	2005.11.07	29	INCOMLAC S.A., MD	7/2005
22	014575	2004.04.22	12917	2005.11.07	32,33	CEMA S.A., societate mixtă moldo- ceho-americană, MD	7/2005
23	014917	2004.05.26	12918	2005.11.08	33	ASCONI S.R.L., firmă comercială de producție, MD	7/2005
24	015069	2004.06.25	12919	2005.11.08	05	DEPOFARM S.R.L., MD	7/2005
25	015121	2004.07.07	12920	2005.11.08	35,36,38,40, 41,43	SHAN LIAN INTERNATIONAL GROUP S.R.L., Î.C.S., MD	7/2005
26	015146	2004.06.15	12921	2005.11.08	03,14,15,16, 21,25,33,34, 35,39,41,45	EURO-ALCO S.A., MD	7/2005
27	015150	2004.06.15	12922	2005.11.08	16,21,29,32, 33,39	EURO-ALCO S.A., MD	7/2005
28	015190	2004.07.07	12923	2005.11.08	32	THE COCA-COLA COMPANY, corporație a statului Delaware, US	7/2005
29	015206	2004.07.23	12924	2005.11.08	01,02,04,05, 06,07,09,11, 12,13,14,16, 17,19,20,22, 27,31,35,36, 37,38,39,40, 41,42,43,45	REDREX & Co S.R.L., MD	7/2005

1	2	3	4	5	6	7	8
30	015207	2004.07.23	12925	2005.11.08	16	PRELUDE S.R.L., firmă, MD	7/2005
31	015208	2004.07.27	12926	2005.11.08	35,40,41	MOLDPRES, agenție informațională de stat, întreprindere de stat, MD	7/2005
32	015213	2004.07.27	12927	2005.11.08	09,35,38,39,42	Moldcell S.A., întreprindere mixtă, MD	7/2005
33	015214	2004.07.27	12928	2005.11.08	09,35,38,39,42	Moldcell S.A., întreprindere mixtă, MD	7/2005
34	015215	2004.07.27	12929	2005.11.08	09,35,38,39,42	Moldcell S.A., întreprindere mixtă, MD	7/2005
35	015216	2004.07.27	12930	2005.11.08	32	Orhei-Vit S.A., MD	7/2005
36	015245	2004.07.29	12931	2005.11.08	09,35,38,39,42	Moldcell S.A., întreprindere mixtă, MD	7/2005
37	015345	2004.08.24	12932	2005.11.08	01,35	SVETILEN S.R.L., MD	7/2005
38	015346	2004.08.24	12933	2005.11.08	01,35	SVETILEN S.R.L., MD	7/2005
39	015347	2004.08.24	12934	2005.11.08	05	Abtei Pharma-Vertriebs GmbH, DE	7/2005
40	015354	2004.08.11	12935	2005.11.08	33	Vinăria-Bardar S.A., fabrică de vinuri, întreprindere mixtă, MD	7/2005
41	015355	2004.09.03	12936	2005.11.08	01,07,09,11,16,17,33,35,39,40	UJACOV Vladlen, MD	7/2005
42	015364	2004.07.29	12937	2005.11.08	32,35	DIPLOMAT S.A., MD	7/2005
43	015368	2004.08.09	12938	2005.11.09	33	CABAVARUM S.R.L., MD	7/2005
44	015374	2004.09.08	12939	2005.11.09	33	MIGDAL-P S.A., MD	7/2005
45	015375	2004.09.02	12940	2005.11.09	33,35	INTELGRUP-COM S.R.L., MD	7/2005
46	015378	2004.08.25	12941	2005.11.09	30,35,43	TRANGA Andrei, MD	7/2005
47	015379	2004.09.01	12942	2005.11.09	05	Pfizer Products Inc., corporație organizată și existentă conform legilor statului Connecticut, US	7/2005
48	015380	2004.09.01	12943	2005.11.09	05	Pfizer Products Inc., corporație organizată și existentă conform legilor statului Connecticut, US	7/2005
49	015381	2004.09.01	12944	2005.11.09	05	Agouron Pharmaceuticals, Inc., corporație organizată și existentă conform legilor statului California, US	7/2005
50	015383	2004.09.03	12945	2005.11.09	29,30,31,32,33	ZAO "Agropromyshlenny kompleks Agros", RU	7/2005
51	015396	2004.09.10	12946	2005.11.09	09,11,37,42	OPTIMUS PLUS S.R.L., MD	7/2005
52	015397	2004.08.05	12947	2005.11.09	18,25	TANDEM GRUP S.R.L., societate comercială, MD	7/2005
53	015398	2004.09.13	12948	2005.11.09	16,35,36,37,38,39,40,41,42,43,44,45	S.C. ELAN POLIGRAF S.R.L., MD	7/2005
54	015403	2004.09.10	12949	2005.11.09	35,37,39	COMERȚ-GAZ S.R.L., societate comercială, MD	7/2005
55	015405	2004.09.14	12950	2005.11.09	05	Pfizer Health AB, SE	7/2005
56	015406	2004.09.14	12951	2005.11.09	12	NISSAN JIDOSHA KABUSHIKI KAISHA (care acționează și ca Nissan Motor Co., Ltd.), JP	7/2005
57	015408	2004.07.15	12952	2005.11.09	21,33,35	EURO-ALCO S.A., MD	7/2005
58	015411	2004.07.13	12953	2005.11.09	21,33,35	EURO-ALCO S.A., MD	7/2005
59	015414	2004.07.16	12954	2005.11.09	35,39	ANGELAED S.R.L., MD	7/2005
60	015418	2004.09.14	12955	2005.11.09	35,41	I.Q. - IMPEX S.R.L., MD	7/2005
61	015421	2004.09.13	12956	2005.11.09	33	GB & Co S.R.L., companie, MD	7/2005
62	015423	2004.09.14	12957	2005.11.09	25,33	INTEXIM-COM S.R.L., MD	7/2005
63	015425	2004.09.14	12958	2005.11.10	29,31,35	FK FINKOM ZAO, RU	7/2005
64	015427	2004.08.13	12959	2005.11.10	33	Diageo Brands B.V., NL	7/2005

1	2	3	4	5	6	7	8
65	015428	2004.08.13	12960	2005.11.10	33	Diageo Brands B.V., NL	7/2005
66	015430	2004.08.13	12961	2005.11.10	33	Diageo Brands B.V., NL	7/2005
67	015431	2004.09.10	12962	2005.11.10	16,34	British American Tobacco (Brands) Inc., US	7/2005
68	015432	2004.08.02	12963	2005.11.10	29,30	MARS, INCORPORATED, US	7/2005
69	015433	2004.08.20	12964	2005.11.10	12	Hyundai Motor Company, companie cu răspundere limitată încorporată conform legilor din Republica Coreea, KR	7/2005
70	015434	2004.09.16	12965	2005.11.10	33	VINĂRIA BOSTAVAN S.R.L., întreprindere mixtă, MD	7/2005
71	015441	2004.09.15	12966	2005.11.10	34	British American Tobacco (Brands) Limited, GB	7/2005
72	015443	2004.09.17	12967	2005.11.10	30	INTERGUM GIDA SANAYI VE TICARET ANONIM ŞİRKETI, TR	7/2005
73	015448	2004.08.19	12968	2005.11.10	11,12,20,35,39	AMBIANȚA S.R.L., societate comercială, MD	7/2005
74	015450	2004.09.20	12969	2005.11.10	30,32,33,34,35	EFES-VITANTA MOLDOVA BREWERY S.A., întreprindere mixtă, MD	7/2005
75	015452	2004.09.20	12970	2005.11.10	30,33,34	EFES-VITANTA MOLDOVA BREWERY S.A., întreprindere mixtă, MD	7/2005
76	015455	2004.09.21	12971	2005.11.10	33,43	SAKKO S.p.A S.R.L., societate comercială, MD	7/2005
77	015457	2004.09.21	12972	2005.11.10	33,43	SAKKO S.p.A S.R.L., societate comercială, MD	7/2005
78	015461	2004.09.22	12973	2005.11.10	09	KIMBERLY-CLARK WORLDWIDE, INC., US	7/2005
79	015462	2004.09.22	12974	2005.11.10	36	The Prudential Insurance Company of America, corporație organizată și existentă conform legilor statului New Jersey, US	7/2005
80	015470	2004.09.22	12975	2005.11.10	33,35	OMPRICO-INVEST S.R.L., MD	7/2005
81	015471	2004.09.22	12976	2005.11.10	41	OXANA-TIS S.R.L., MD	7/2005
82	015472	2004.07.23	12977	2005.11.10	35,39	TERMINAL-SERVIS, Obschestvo s Ogranichennoi Otvetstvennostiu, RU	7/2005
83	013663	2003.10.07	12978	2005.11.11	02	SUPRATEN S.A., MD	9/2004
84	015474	2004.09.22	12979	2005.11.11	35	CLASIC MCS S.R.L., MD	7/2005
85	015475	2004.09.24	12980	2005.11.11	33	MIGDAL-P S.A., MD	7/2005
86	015476	2004.09.24	12981	2005.11.11	33	MIGDAL-P S.A., MD	7/2005
87	015478	2004.09.23	12982	2005.11.11	33	LEADUHIN Oleg, MD	7/2005
88	015479	2004.09.23	12983	2005.11.11	33	LEADUHIN Oleg, MD	7/2005
89	015480	2004.09.24	12984	2005.11.11	33,35	MOLD-NORD S.A., fabrică de vinuri din Făleşti, MD	7/2005
90	015482	2004.09.27	12985	2005.11.11	30	Preparados Alimenticios, S. A., ES	7/2005
91	015483	2004.09.27	12986	2005.11.11	30	Preparados Alimenticios, S. A., ES	7/2005
92	015490	2004.09.29	12987	2005.11.11	33	IMPERIAL VIN S.A., MD	7/2005
93	015491	2004.09.29	12988	2005.11.11	33	IMPERIAL VIN S.A., MD	7/2005
94	015495	2004.08.26	12989	2005.11.11	34	GALIARIS-COM S.R.L., MD	7/2005
95	015513	2004.09.10	12990	2005.11.11	05	E.I. du Pont de Nemours and Company, US	7/2005
96	015947	2004.12.15	12991	2005.11.11	33	ASCONI S.R.L., firmă comercială de producție, MD	7/2005
97	015949	2004.12.15	12992	2005.11.11	33	ASCONI S.R.L., firmă comercială de producție, MD	7/2005
98	015950	2004.12.15	12993	2005.11.11	33	ASCONI S.R.L., firmă comercială de producție, MD	7/2005

1	2	3	4	5	6	7	8
99	016906	2005.05.06	12994	2005.11.11	05	PȘEDERSCHI Vasile, MD	7/2005
100	015496	2004.08.16	12995	2005.11.11	06,35,37	PÎSLARI Octavian, MD	7/2005
101	015498	2004.08.13	12996	2005.11.11	18,25	Diageo Brands B.V., NL	7/2005
102	015512	2004.09.10	12997	2005.11.11	05	E.I. du Pont de Nemours and Company, US	7/2005
103	015518	2004.10.01	12998	2005.11.11	35	Dochernee predpriatie "PROVID", UA	7/2005
104	015522	2004.10.01	12999	2005.11.11	33	FABSO S.A., întreprindere mixtă, MD	7/2005
105	015524	2004.10.01	13000	2005.11.11	29	Plastforcom S.R.L., MD	7/2005
106	015525	2004.10.06	13001	2005.11.11	03,06,07,08,09,11,16,25,37	The Black & Decker Corporation, US	7/2005
107	015532	2004.10.07	13002	2005.11.11	18	V.I.P. INDUSTRIES LIMITED, IN	7/2005
108	015533	2004.10.07	13003	2005.11.11	05	Gerd Petrik, US	7/2005
109	015540	2004.10.07	13004	2005.11.11	29,30,31,32,33	ZAO "Agropromyshlenny kompleks Agros", RU	7/2005
110	015541	2004.10.07	13005	2005.11.11	29,30,31,32,33	ZAO "Agropromyshlenny kompleks Agros", RU	7/2005
111	015542	2004.10.07	13006	2005.11.11	29,30,31,32,33	ZAO "Agropromyshlenny kompleks Agros", RU	7/2005
112	015543	2004.09.21	13007	2005.11.11	09	Advanced Micro Devices, Inc., corporația statului Delaware, US	7/2005
113	015544	2004.09.21	13008	2005.11.11	09	Advanced Micro Devices, Inc., corporația statului Delaware, US	7/2005
114	015546	2004.10.01	13009	2005.11.11	35	Dochernee predpriatie "PROVID", UA	7/2005
115	015550	2004.10.13	13010	2005.11.11	33	INVINCOM S.R.L., firmă comercială de producție, MD	7/2005
116	015552	2004.10.01	13011	2005.11.11	35	Dochernee predpriatie "PROVID", UA	7/2005
117	015554	2004.10.11	13012	2005.11.11	35,36,39,42	ABX LOGISTICS Worldwide, BE	7/2005
118	015563	2004.10.08	13013	2005.11.11	05	E.I. du Pont de Nemours and Company, US	7/2005
119	015564	2004.10.19	13014	2005.11.11	25,35	VASILIU Iurie, MD	7/2005
120	015565	2004.10.15	13015	2005.11.11	25,29,30,31,35,43	LEGUMAX-COM S.R.L., MD	7/2005
121	015577	2004.10.22	13016	2005.11.11	12	Federal-Mogul Ignition Company, US	7/2005
122	015358	2004.07.13	13017	2005.11.14	16,21,29,30,31,32,33,35,36,39,42	EURO-ALCO S.A., MD	7/2005
123	015584	2004.10.29	13018	2005.11.14	30,35,43	DAMASCHIN Sergiu, MD	7/2005
124	015687	2004.11.08	13019	2005.11.14	05	Reckitt & Colman (Overseas) Limited, GB	7/2005
125	015688	2004.11.08	13020	2005.11.14	05	Reckitt & Colman (Overseas) Limited, GB	7/2005
126	015689	2004.11.08	13021	2005.11.14	05	Reckitt & Colman (Overseas) Limited, GB	7/2005
127	015690	2004.11.08	13022	2005.11.14	05	Reckitt & Colman (Overseas) Limited, GB	7/2005
128	015691	2004.11.10	13023	2005.11.14	12,35,37	FUJI JUKOGYO KABUSHIKI KAISHA (cunoscută în comerț și ca Fuji Heavy Industries Ltd.), JP	7/2005
129	015692	2004.11.10	13024	2005.11.14	07,12,35,37	FUJI JUKOGYO KABUSHIKI KAISHA (cunoscută în comerț și ca Fuji Heavy Industries Ltd.), JP	7/2005
130	016090	2004.12.30	13025	2005.11.14	21,32	EURO-ALCO S.A., MD	7/2005

1	2	3	4	5	6	7	8
131	016742	2005.04.14	13026	2005.11.14	03,05,16,29, 30,32,33,35, 36,39,42,43	SPEAK GLOBAL LIMITED, CY	7/2005
132	016745	2005.04.14	13027	2005.11.14	03,05,16,29, 30,32,33,35, 36,39,42,43	SPEAK GLOBAL LIMITED, CY	7/2005
133	016746	2005.04.14	13028	2005.11.14	03,05,16,29, 30,32,33,35, 36,39,42,43	SPEAK GLOBAL LIMITED, CY	7/2005
134	016748	2005.04.14	13029	2005.11.14	03,05,16,29, 30,32,33,35, 36,39,42,43	SPEAK GLOBAL LIMITED, CY	7/2005
135	016749	2005.04.14	13030	2005.11.14	03,05,16,29, 30,32,33,35, 36,39,42,43	SPEAK GLOBAL LIMITED, CY	7/2005
136	016750	2005.04.14	13031	2005.11.14	03,05,16,29, 30,32,33,35, 36,39,42,43	SPEAK GLOBAL LIMITED, CY	7/2005
137	016751	2005.04.14	13032	2005.11.14	03,05,16,29, 30,32,33,35, 36,39,42,43	SPEAK GLOBAL LIMITED, CY	7/2005
138	016752	2005.04.14	13033	2005.11.14	03,05,16,29, 30,32,33,35, 36,39,42,43	SPEAK GLOBAL LIMITED, CY	7/2005
139	016837	2005.04.28	13034	2005.11.14	33	ZAO "VINALCOPROM", RU	7/2005
140	016860	2005.05.10	13035	2005.11.14	33	CHATEAU VARTELY S.R.L., societate comercială, MD	7/2005
141	016747	2005.04.14	13036	2005.11.14	03,05,16,29, 30,32,33,35, 36,39,42,43	SPEAK GLOBAL LIMITED, CY	7/2005

Lista mărcilor reînnoite

Se publică următoarele date: numărul curent, numărul înregistrării reînnoite, data expirării termenului de reînnoire, clasele conform CIPS, titularul și adresa, codul țării conform normei ST. 3 OMPI, numerele BOPI în care au fost publicate cererea de înregistrare a mărcii și marca înregistrată

Nr. crt.	(116) Nr. înregistrării reînnoite	(186) Data expirării reînnoirii	(511) Clase	(730) Titular și adresă, cod ST. 3 OMPI	(442) Nr. BOPI	(450) Nr. BOPI
1	2	3	4	5	6	7
1	R 1501	2014.04.26	31	MARS, INCORPORATED, US 6885 Elm Street, McLean, Virginia 22101-3883, Statele Unite ale Americii	1/1995	6/1995
2	R 1508	2014.04.26	29,30	MARS, INCORPORATED, US 6885 Elm Street, McLean, Virginia 22101-3883, Statele Unite ale Americii	1/1995	6/1995
3	R 1705	2014.04.26	32	THE COCA-COLA COMPANY, corporația statului Delaware, US One Coca-Cola Plaza, Atlanta, GA 30313, Statele Unite ale Americii	2/1995	7/1995
4	R 1840	2014.05.06	32	THE COCA-COLA COMPANY, corporația statului Delaware, US One Coca-Cola Plaza, Atlanta, GA 30313, Statele Unite ale Americii	2/1995	8/1995
5	R 1841	2014.05.06	05,32	THE COCA-COLA COMPANY, corporația statului Delaware, US One Coca-Cola Plaza, Atlanta, GA 30313, Statele Unite ale Americii	2/1995	8/1995
6	R 2024	2014.11.09	17	Alstom Power Turbomachines, FR 3, avenue des Trois Chênes, 90018 Belfort, Franța		9/1995
7	R 2441	2014.06.30	32	THE COCA-COLA COMPANY, corporația statului Delaware, US One Coca-Cola Plaza, Atlanta, GA 30313, Statele Unite ale Americii	5/1995	12/1995
8	R 2679	2014.12.12	33	PERNOD RICARD, FR 12, Place des Etats-Unis, 75016 PARIS, Franța		1/1996
9	R 2982	2014.08.11	32	THE COCA-COLA COMPANY, corporația statului Delaware, US One Coca-Cola Plaza, Atlanta, GA 30313, Statele Unite ale Americii	7/1995	2/1996
10	R 3143	2014.07.11	32	THE COCA-COLA COMPANY, corporația statului Delaware, US One Coca-Cola Plaza, Atlanta, GA 30313, Statele Unite ale Americii	9/1995	2/1996
11	R 3166	2014.12.20	09	WBR/SIRE VENTURES, INC., US 3300 Warner Boulevard, Burbank California 91505, Statele Unite ale Americii		2/1996
12	R 3420	2014.09.30	34	"BULGARTABAK-HOLDING" AO, BG ul. "Graf Ignatiev", 62, Sofia, Bulgaria	10/1995	3/1996
13	R 3426	2014.06.01	34	JAPAN TOBACCO INC., JP 2-2-1 Toranomon, Minato-ku, Tokyo, Japonia	9/1995	3/1996
14	R 3436	2014.04.26	32	THE COCA-COLA COMPANY, corporația statului Delaware, US One Coca-Cola Plaza, Atlanta, GA 30313, Statele Unite ale Americii	4/1995	3/1996
15	R 4378	2015.08.04	32	Compania de Productos Alimentos y Servicios "Corpora S.A.", CL General Baquedano 1278, Santiago, Chile	8/1996	2/1997
16	R 4379	2015.08.04	32	Compania de Productos Alimentos y Servicios "Corpora S.A.", CL General Baquedano 1278, Santiago, Chile	8/1996	2/1997

1	2	3	4	5	6	7
17	R 4381	2015.08.04	30	Compania de Productos Alimentos y Servicios "Corpora S.A.", CL General Baquedano 1278, Santiago, Chile	8/1996	2/1997
18	R 4382	2015.08.04	32	Compania de Productos Alimentos y Servicios "Corpora S.A.", CL General Baquedano 1278, Santiago, Chile	8/1996	2/1997
19	R 4383	2015.08.04	32	Compania de Productos Alimentos y Servicios "Corpora S.A.", CL General Baquedano 1278, Santiago, Chile	8/1996	2/1997
20	R 4384	2015.08.04	30	Compania de Productos Alimentos y Servicios "Corpora S.A.", CL General Baquedano 1278, Santiago, Chile	8/1996	2/1997
21	R 4385	2015.08.04	32	Compania de Productos Alimentos y Servicios "Corpora S.A.", CL General Baquedano 1278, Santiago, Chile	8/1996	2/1997
22	R 4386	2015.08.04	30	Compania de Productos Alimentos y Servicios "Corpora S.A.", CL General Baquedano 1278, Santiago, Chile	8/1996	2/1997
23	R 4402	2015.08.04	30	Compania de Productos Alimentos y Servicios "Corpora S.A.", CL General Baquedano 1278, Santiago, Chile	8/1996	2/1997
24	R 4409	2015.08.04	32	Compania de Productos Alimentos y Servicios "Corpora S.A.", CL General Baquedano 1278, Santiago, Chile	8/1996	2/1997
25	R 4454	2015.07.03	18,25	GILMAR S.p.A., IT Via Malpasso 723/725, 47048 S. Giovanni in Marignano, Rimini, Italia	9/1996	3/1997
26	R 4454A	2015.07.03	25	SEMINVEST INVESTMENTS B.V., NL Max Euwelaan 61, 3062 MA Rotterdam, Olanda	9/1996	3/1997
27	R 4458	2015.07.03	18,25	GILMAR S.p.A., IT Via Malpasso 723/725, 47048 S. Giovanni in Marignano, Rimini, Italia	9/1996	3/1997
28	R 4460	2015.07.03	25	GILMAR S.p.A., IT Via Malpasso 723/725, 47048 S. Giovanni in Marignano, Rimini, Italia	9/1996	3/1997
29	R 4460A	2015.07.03	03,09,14, 18,25	SEMINVEST INVESTMENTS B.V., NL Max Euwelaan 61, 3062 MA Rotterdam, Olanda	9/1996	3/1997
30	R 4466	2015.08.04	32	Compania de Productos Alimentos y Servicios "Corpora S.A.", CL General Baquedano 1278, Santiago, Chile	9/1996	3/1997
31	R 4467	2015.08.04	30	Compania de Productos Alimentos y Servicios "Corpora S.A.", CL General Baquedano 1278, Santiago, Chile	9/1996	3/1997
32	R 4468	2015.08.04	30	Compania de Productos Alimentos y Servicios "Corpora S.A.", CL General Baquedano 1278, Santiago, Chile	9/1996	3/1997
33	R 4530	2015.06.16	12	BRIDGESTONE LICENSING SERVICES, INC., corporatie organizată și existentă conform legilor statului Delaware, US 535 Marriott Drive, Nashville, Tennessee 37214, Statele Unite ale Americii	9/1996	4/1997
34	R 4557	2015.08.22	34	PAPASTRATOS INTERNATIONAL B.V., NL 7 de Boelelaan Str., Amsterdam, Olanda	11/1996	4/1997
35	R 4619	2015.11.24	33	V & S Vin & Sprit Aktiebolag (publ), SE 117 97 Stockholm, Suedia	10/1996	5/1997
36	R 4633	2015.06.23	30	MARS, INCORPORATED, US 6885 Elm Street, McLean, Virginia 22101-3883, Statele Unite ale Americii	12/1996	5/1997
37	R 4643	2015.08.15	42	Transnational Services, Inc., US 1105 North Market Street, Suite 1300, Wilmington, Delaware, Statele Unite ale Americii	12/1996	5/1997
38	R 4647	2015.11.15	30	NONG SHIM CO., LTD., KR 370, Shindaebang-Dong, Dongjak-Gu, Seoul, Republica Coreea	11/1996	5/1997

1	2	3	4	5	6	7
39	R 4651	2015.01.24	09,16,38, 41	CANAL+EUROPE B.V., NL Laapersveld 75, 1213 VB HILVERSUM, Olanda	5/1996	5/1997
40	R 4668	2015.07.03	25	SARA LEE INTERNATIONAL B.V., NL Vleutensevaart 100, 3532 AD Utrecht, Olanda	9/1996	6/1997
41	R 4669	2015.07.03	25	SARA LEE INTERNATIONAL B.V., NL Vleutensevaart 100, 3532 AD Utrecht, Olanda	9/1996	6/1997
42	R 4670	2015.07.03	25	SARA LEE INTERNATIONAL B.V., NL Vleutensevaart 100, 3532 AD Utrecht, Olanda	9/1996	6/1997
43	R 4671	2015.07.03	25	SARA LEE INTERNATIONAL B.V., NL Vleutensevaart 100, 3532 AD Utrecht, Olanda	9/1996	6/1997
44	R 4672	2015.07.03	25	SARA LEE INTERNATIONAL B.V., NL Vleutensevaart 100, 3532 AD Utrecht, Olanda	9/1996	6/1997
45	R 4754	2015.10.30	31	MARS, INCORPORATED, US 6885 Elm Street, McLean, Virginia 22101-3883, Statele Unite ale Americii	12/1996	7/1997
46	R 4755	2015.10.30	31	MARS, INCORPORATED, US 6885 Elm Street, McLean, Virginia 22101-3883, Statele Unite ale Americii	12/1996	7/1997
47	R 4762	2015.12.01	05	E.I. du Pont de Nemours and Company, US 1007 Market Street, Wilmington, Delaware 19898, Statele Unite ale Americii	12/1996	7/1997
48	R 4785	2015.08.14	29,30	MARS, INCORPORATED, US 6885 Elm Street, McLean, Virginia 22101-3883, Statele Unite ale Americii	3/1997	8/1997
49	R 4788	2015.10.09	29,30	MARS, INCORPORATED, US 6885 Elm Street, McLean, Virginia 22101-3883, Statele Unite ale Americii	3/1997	8/1997
50	R 4789	2015.10.11	29,30	MARS, INCORPORATED, US 6885 Elm Street, McLean, Virginia 22101-3883, Statele Unite ale Americii	3/1997	8/1997
51	R 4834	2015.10.17	02,07,09, 16	RISO KAGAKU CORPORATION, JP 2-20-15 Shinbashi, Minato-ku, Tokyo, Japonia	3/1997	8/1997
52	R 4835	2015.10.17	02,07,09, 16	RISO KAGAKU CORPORATION, JP 2-20-15 Shinbashi, Minato-ku, Tokyo, Japonia	3/1997	8/1997
53	R 4836	2015.10.17	02,07,09, 16	RISO KAGAKU CORPORATION, JP 2-20-15 Shinbashi, Minato-ku, Tokyo, Japonia	3/1997	8/1997
54	R 4889	2015.11.20	33	V & S Vin & Sprit Aktiebolag (publ), SE 117 97 Stockholm, Suedia	2/1997	9/1997
55	R 4890	2015.11.20	33	V & S Vin & Sprit Aktiebolag (publ), SE 117 97 Stockholm, Suedia	2/1997	9/1997
56	R 4927	2015.09.13	02,17,21, 22,23	PPG Industries Ohio, Inc., corporația statului Delaware, US 3800 West 143 rd Street, Cleveland, Ohio 44111, Statele Unite ale Americii	1/1997	9/1997
57	R 4977	2015.11.20	33	V & S Vin & Sprit Aktiebolag (publ), SE 117 97 Stockholm, Suedia	3/1997	10/1997
58	R 4978	2015.11.20	33	V & S Vin & Sprit Aktiebolag (publ), SE 117 97 Stockholm, Suedia	3/1997	10/1997
59	R 4991	2015.11.20	33	V & S Vin & Sprit Aktiebolag (publ), SE 117 97 Stockholm, Suedia	3/1997	10/1997
60	R 5056	2015.08.22	34	PAPASTRATOS INTERNATIONAL B.V., NL 7 de Boelelaan Str., Amsterdam, Olanda	5/1997	10/1997

VI

Design industrial / Industrial Design

Protecția juridică a desenelor și modelelor industriale în Republica Moldova se asigură în temeiul înregistrării lor la AGEPI în modul stabilit de Legea privind protecția desenelor și modelelor industriale nr. 991-XIII din 15 octombrie 1996, modificată și completată prin legile nr. 1079-XIV din 23.06.2000, nr. 1446-XV din 08.11.2002, nr. 469-XV din 21.11.2003 și nr. 205-XVI din 28.07.2005.

Cererea de înregistrare a desenului sau modelului industrial se depune la AGEPI, personal sau prin reprezentant în proprietatea industrială, de către persoana care dispune de dreptul la certificat. Cererea trebuie să conțină documentele prevăzute în art. 11(3) din Lege.

Desenele și modelele industriale înregistrate pe cale națională se publică în BOPI.

Desenele și modelele industriale înregistrate conform Aranjamentului de la Haga, la care Republica Moldova este parte, se publică în limbile franceză și engleză în Buletinul de Desene și Modele Internaționale ("Bulletin des dessins et modes internationaux / International Designs Bulletin"). Buletinul, editat pe suport electronic, include atât datele bibliografice, cât și reproducerea desenelor/modelelor industriale și este expus în biblioteca AGEPI, accesibil publicului. În BOPI se publică listele acestor desene și modele, aranjate în ordinea numerelor de înregistrare internațională și a claselor CIDMI.

Pentru etichete și ambalaje ponderea semantică a părții verbale nu se protejează.

Legal protection of the industrial designs in the Republic of Moldova shall be afforded on the basis of registration with the AGEPI carried out in accordance with the Law on the Protection of Industrial Designs No 991-XIII of October 15, 1996, amended and completed by the laws No 1079-XIV of June 23, 2000, No 1446-XV of November 08, 2002, No 469-XV of November 21, 2003 and No. 205-XVI of July 28, 2005.

The industrial design application shall be filed with the AGEPI in person or through a representative in industrial property, by the person to whom the right to the certificate belongs. The application shall contain the documents provided in Art. 11(3) of the Law.

Industrial designs registered under the national procedure shall be published in the Official Bulletin of Industrial Property.

Industrial designs registered under the Hague Agreement to which the Republic of Moldova is party, shall be published in French and English in the "International Designs Bulletin / Bulletin des dessins et modes internationaux". The Bulletin published on the electronic carrier comprises both bibliographic data and industrial design reproductions and is available for public in the AGEPI library. In the BOPI shall be published designs arranged in the order of the international registration numbers and of the ICID classes.

For labels and packings the semantic weight of the verbal part is not protected.

CODURILE INID PENTRU IDENTIFICAREA DATELOR BIBLIOGRAFICE REFERITOARE LA DESENE ȘI MODELE INDUSTRIALE

- | | |
|--|--|
| (11) Numărul certificatului | (46) Data expirării termenului de amânare a publicării |
| (15) Data înregistrării | (51) Clasificarea internațională a desenelor și modelelor industriale (clasa și subclasa Clasificării de la Locarno) |
| (18) Data prevăzută de expirare a termenului de valabilitate a înregistrării | (54) Denumirea desenului / modelului industrial |
| (20) Numărul desenului/modelului industrial | (55) Reproducerea desenului / modelului industrial |
| (21) Numărul depozitului | (57) Culorile revendicate |
| (22) Data depozitului | (62) Numărul cererii divizionare |
| (23) Data priorității de expoziție | (71) Numele / denumirea și adresa solicitantului (solicitanților), codul țării conform normei ST. 3 OMPI |
| (28) Numărul de desene și modele industriale | (72) Numele autorului (autorilor), codul țării conform normei ST. 3 OMPI |
| (30) Date referitoare la prioritate conform Convenției de la Paris | (73) Numele / denumirea și adresa titularului (titularilor), codul țării conform normei ST. 3 OMPI |
| (31) Numărul cererii prioritare | (74) Numele reprezentantului în proprietatea industrială |
| (32) Data depozitului cererii prioritare | (80) Datele de depozit internațional conform Aranjamentului de la Haga |
| (33) Țara cererii prioritare, codul conform normei ST. 3 OMPI | |
| (44) Data publicării hotărârii de înregistrare a desenului și modelului industrial | |
| (45) Data eliberării certificatului | |

LIST OF INID CODES CONCERNING BIBLIOGRAPHIC DATA RELATING TO INDUSTRIAL DESIGNS

- | | |
|---|--|
| (11) Certificate number | (51) International Classification for Industrial Designs (classes and subclasses, Locarno Classification) |
| (15) Date of registration | (54) Title of the industrial design |
| (18) Expected expiration date of the registration validity | (55) Reproduction of the industrial design |
| (20) Number of the industrial design | (57) Indication of colors claimed |
| (21) Number of the application | (62) Number of application related by division |
| (22) Filing date of the application | (71) Name and address of the applicant(s), code of the country according to the WIPO Standard ST. 3 |
| (23) Date of exhibition priority | (72) Name of the author(s), code of the country according to the WIPO Standard ST. 3 |
| (28) Number of industrial designs | (73) Name and address of the owner(s), code of the country according to the WIPO Standard ST. 3 |
| (30) Priority data under the Paris Convention | (74) Name of the representative in industrial property |
| (31) Number of the priority application | (80) Identification of certain data related to the international deposit of industrial designs under the Hague Agreement |
| (32) Filing date of the priority application | |
| (33) Country of the priority application, code according to the WIPO Standard ST. 3 | |
| (44) Publication date of the decision on registration of the industrial design | |
| (45) Date of issuance of certificate | |
| (46) Date of deferment expiration | |

**CODURILE OMPI PENTRU CODIFICAREA TITLURILOR INFORMAȚIILOR
REFERITOARE LA DESENE ȘI MODELE INDUSTRIALE, PUBLICATE
ÎN BULETINUL OFICIAL CONFORM NORMEI ST. 17**

- | | |
|---|---|
| FF4L Desene și modele industriale înregistrate | FG4L Lista desenelor și modelelor industriale înregistrate conform Aranjamentului de la Haga, aranjate în ordinea numerelor de înregistrare internațională (lunar, semestrial) |
| FF4L Lista desenelor și modelelor industriale înregistrate aranjate în ordinea numerelor de înregistrare (semestrial) | FG4L Lista desenelor și modelelor industriale înregistrate conform Aranjamentului de la Haga, aranjate în ordinea claselor CIDMI (lunar, semestrial) |
| FF4L Lista desenelor și modelelor industriale înregistrate aranjate în ordinea claselor CIDMI (semestrial) | NZ4L Lista desenelor și modelelor industriale reînnoite |
| FF4L Lista desenelor și modelelor industriale înregistrate aranjate în ordinea alfabetică a numelor titularilor (semestrial) | NZ4L Lista desenelor și modelelor industriale reînnoite conform Aranjamentului de la Haga |
| FG4L Lista certificatelor de înregistrare a desenelor și modelelor industriale eliberate | MG4L Lista certificatelor de înregistrare a desenelor și modelelor industriale decăzute din drepturi prin neachitarea taxei de eliberare a certificatului |

**WIPO CODES ON CODING OF HEADINGS OF INFORMATION CONCERNING
INDUSTRIAL DESIGNS MADE IN THE OFFICIAL BULLETIN OF INDUSTRIAL
PROPERTY IN ACCORDANCE WITH THE STANDARD ST. 17**

- | | |
|---|--|
| FF4L Registered industrial designs | FG4L Subject index of industrial designs registered under the Hague Agreement, grouped in accordance with the ICID classes (monthly, half-yearly) |
| FF4L Numerical index of registered industrial designs (half-yearly) | NZ4L List of renewed industrial designs |
| FF4L Subject index of registered industrial designs, grouped in accordance with the ICID classes (half-yearly) | NZ4L List of industrial designs renewed under the Hague Agreement |
| FF4L Name index of patent owners of registered industrial designs (half-yearly) | MG4L List of industrial design certificates forfeited for non-payment of the issuance fee |
| FG4L List of issued of industrial design certificates | |
| FG4L International numerical index of industrial designs registered under the Hague Agreement (monthly, half-yearly) | |

FF4L Desene și modele industriale înregistrate / Registered industrial designs

Oricare persoană interesată are dreptul să depună la Agenție o contestație motivată împotriva hotărârii de înregistrare a desenului sau modelului industrial în termen de 6 luni de la data publicării acestei hotărâri în BOPI, dacă nu este îndeplinită cel puțin una din condițiile prevăzute la art. 4-8 din Legea privind protecția desenelor și modelelor industriale nr. 991-XIII din 15 octombrie 1996, modificată și completată prin legile nr. 1079-XIV din 23.06.2000, nr. 1446-XV din 08.11.2002, nr. 469-XV din 21.11.2003 și nr. 205-XVI din 28.07.2005.

Any person concerned may, where at least one of the conditions set forth in Articles 4 to 8 of the Law on the Protection of Industrial Designs No 991-XIII of October 15, 1996, amended and completed by the laws No 1079-XIV of June 23, 2000, No 1446-XV of November 08, 2002, No 469-XV of November 21, 2003 and No. 205-XVI of July 28, 2005 has not been met, file with the Agency a reasoned declaration of opposition to any decision to register an industrial design within six months following the date of publication of that decision in the BOPI.

- (11) **829**
- (15) 2005.11.17
- (51) **LOC (8) Cl. 05-06; 19-08**
- (21) f 2005 0068
- (22) 2005.05.31
- (18) 2010.05.31
- (28) 3
- (57) Culori revendicate: modelul 1 - verde-închis, verde-deschis, galben, alb, negru, gri, roșu, albastru-închis, albastru-deschis; modelul 2 - verde-închis, verde-deschis, galben, alb, negru, gri, albastru-închis, albastru-deschis.
- (71)(73) LAPMOL S.R.L., MD
Str. Uzinelor nr. 17, MD-2036, Chișinău, Republica Moldova
- (72) IONIȚA Serghei, MD
- (74) PARASCA Dumitru
- (54) **Etichete**

(11) 829

(55)

Remarcă: ponderea semantică a părții verbale nu se protejează.

BIOCHEFIR «MAXI-LIFE»

MAXI-LIFE

Grăsimi 2,5%
TU 9222-040-00419789-96

Masă netă 500g±10g

Valoarea nutritivă per 100g:
Grăsimi, g 2,5
Proteine, g 2,9
Glucide, g 3,6
Valoare energetică, kcal 50,0

Termen de valabilitate 120 ore
A se păstra la temperatura
de la 2 până la 6°C
Data fabricării este indicată pe ambalaj

Biochefir
Grăsimi 2,5%

MAXI-LIFE

500g

Ingrediente: lapte normalizat, masele de chefir, bifidobacterii și lactobacillus acidophilus

LAIPIROL

Fabricat în Moldova
Producător: "LAPMOL" SRL,
str. Ștefan Neaga 35, MD-4403
or. Călărași
tel.(22) 410765, (22)410766

4840331000807

Data fabricării

www.finnpack.ru 08-29-16

(11) 829

Biochefir
Grășime 2,5%

MAXI LIFE

500g

BIOCHEFIR «MAXI-LIFE»
cu arome de capsună

MAXI LIFE

Grășime 2,5%
TU 9222-040-00419789-96

Masă netă 500g±10g

Valoarea nutritivă per 100g:
Grăsimi, g 2,5
Proteine, g 2,9
Glucide, g 7,6
Valoare energetică, kcal 65,0

Termen de valabilitate 120 ore
A se păstra la temperatura
de la 2 până la 6°C
Data fabricării este indicată pe ambalaj

Compoziție: lapte normalizat, zahăr,
maide de cefeir, bifidobacterii
și lactobacillus acidophilus, arome
de capsună, colorant E122

LAPMOL
LACTO-PROTECT

Fabricat în Moldova
Producător: "LAPMOL" SRL,
str. Ștefan Neaga 35, MD 4403
or. Călărași
tel.(22) 410765, (22)410766

4 84 0331 000814

Data fabricării

www.finnpack.ru 08-29-15

(11) 829

LAPTE de vacă pasteurizat
«MAXI LIFE»



Grăsime 2,5%
GOST 13277-79
Volum: 500 ml+2%

Valoarea nutritivă
per 100 ml de produs:
Grăsime, g 2,5
Proteine, g 2,82
Glucide, g 4,73

Vitamine:
A, mg 0,02
Beta-carotină, mg 0,01
B1, mg 0,03
B2, mg 0,13
C, mg 1,0
PP, mg 0,10

Valoarea energetică, kcal 52

Lapte

2,5%



MAXI LIFE

A B C

500 ml

Data fabricării

A se păstra la temperatura de (2-4) C
Data fabricării este indicată pe ambalaj:
Termen de valabilitate 72 ore



Fabricat în Moldova
Producător: "LAPMOL" SRL,
str. Ștefan Neaga 35, MD 4403
or. Călărași
tel.(22) 410765, (22)410766



4 840331 000791

www.finnpack.ru 08-29-14

(11) 830
(15) 2005.11.14
(51) LOC (8) Cl. 09-01
(21) f 2005 0008
(22) 2005.01.21
(18) 2010.01.21
(28) 3

(71)(73) DOINA VIN S.R.L., MD
Str. Vasile Alecsandri nr. 82A, MD-2012,
Chişinău, Republica Moldova
(72) APOSTOL Oleg, MD
(74) SOCOLOVA Olga
(54) Butelii

(55)

Remarcă: ponderea semantică a părții verbale nu se protejează.

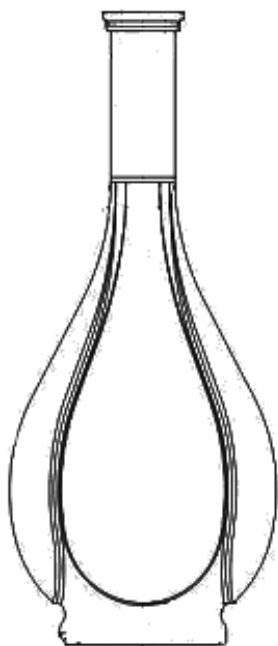

1.1

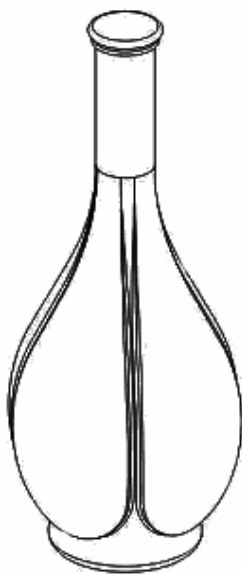

1.2

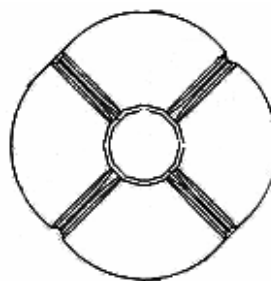

1.3

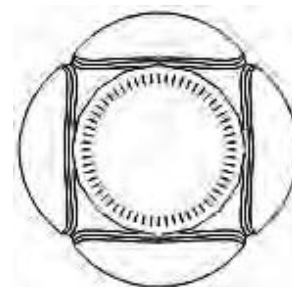

1.4

(11) 830

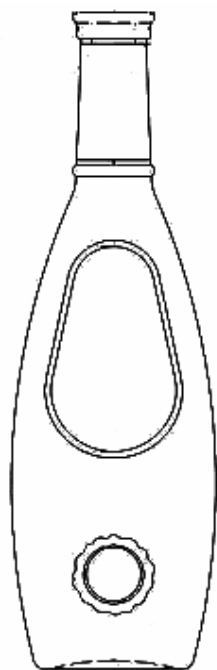

2.1

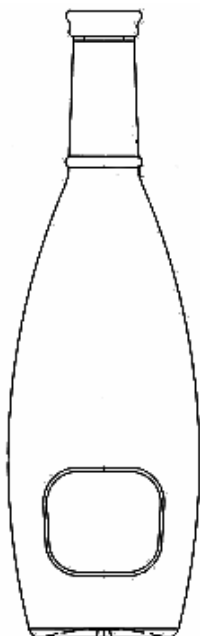

2.2



2.3

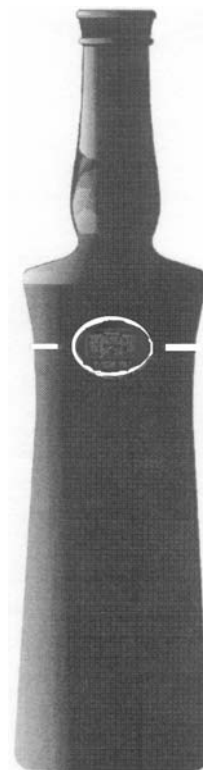

3.1

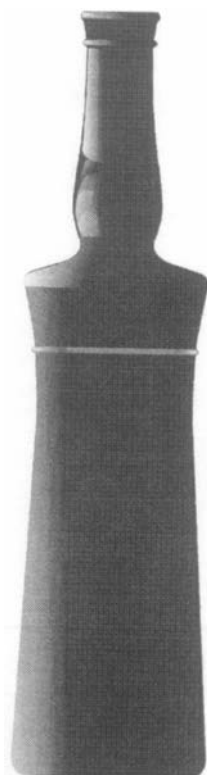

3.2

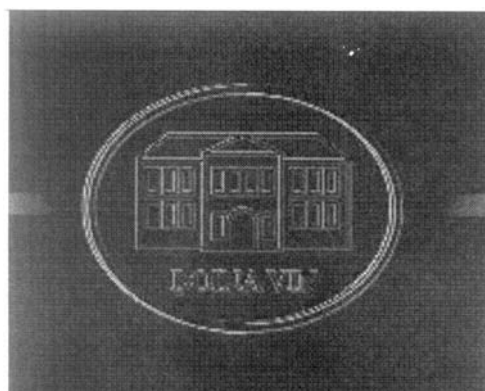

3.3

(11) **831**
(15) 2005.10.10
(51) **LOC (8) Cl. 09-01**
(21) f 2005 0052
(22) 2005.04.07
(18) 2010.04.07
(28) 1

(71)(73) VINARIA CIUMAI S.R.L., ÎNTREPRINDE-
RE MIXTĂ, MD
Str. M. Lomonosov, MD-7420, Ciumai,
Taraclia, Republica Moldova
(72) APOSTOL Alexandr, MD
(74) SOCOLOVA Olga
(54) **Butelie**

(55)



1.1

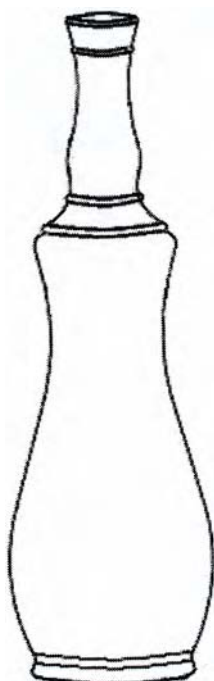

1.2

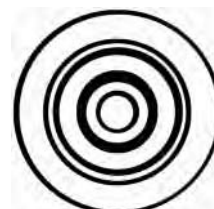

1.3

(11) 832
(15) 2005.11.22
(51) **LOC (8) Cl. 09-01**
(21) f 2005 0065
(22) 2005.05.20
(18) 2010.05.20
(31) 000257225
(32) 2004.11.22
(33) EM

(28) 4
(71)(73) SOCIETE AUTONOME DE VERRERIES,
a French Corporation, FR
Place de la Gare, 60960 FEUQUIERES,
Franța
(72) RICA Didier, FR
(74) SIMANENKOVA Tatiana
(54) **Garafe, butelii**

(55)

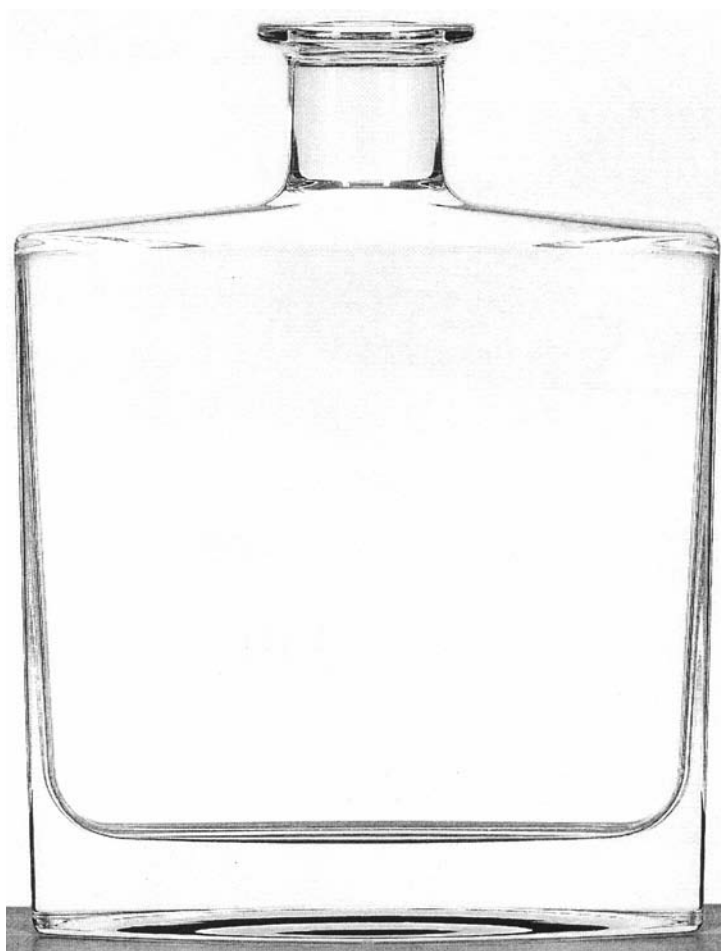

1.1

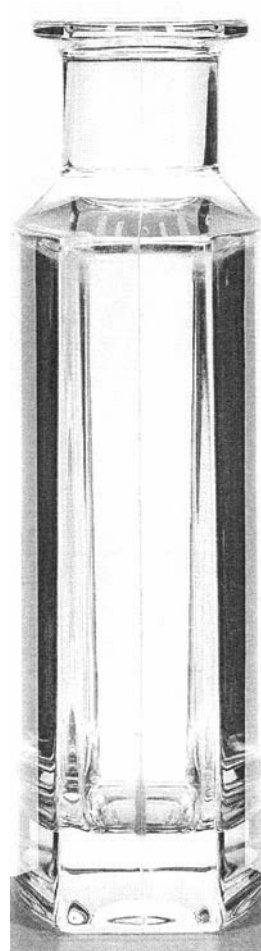

1.2

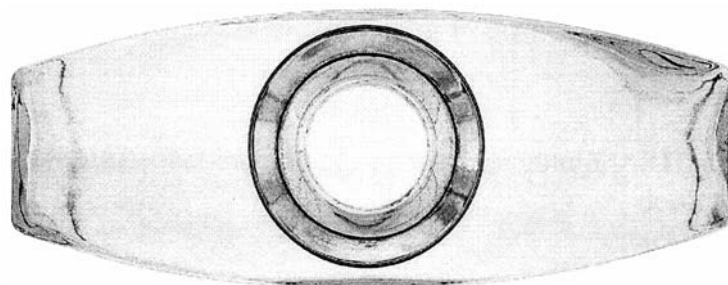

1.3

(11) 832



1.4



1.5

(11) 832



2.1

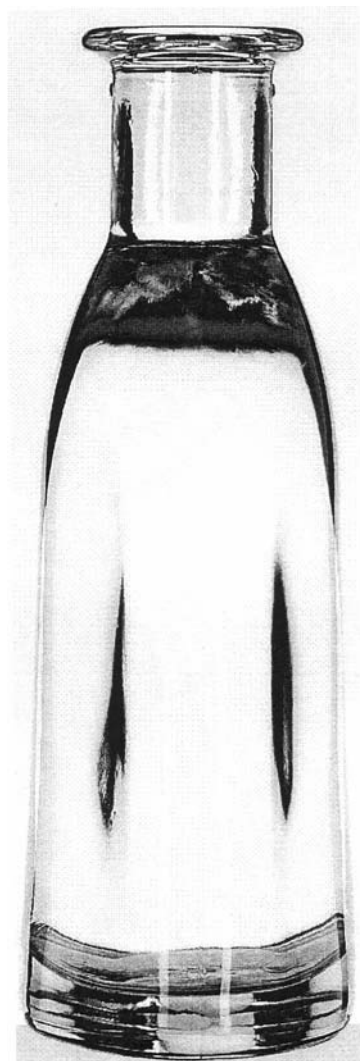

2.2

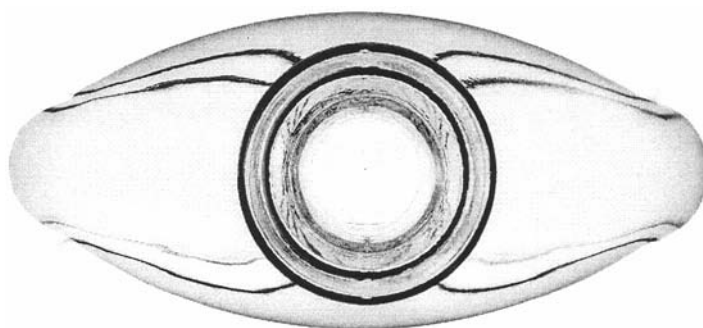

2.3

(11) 832

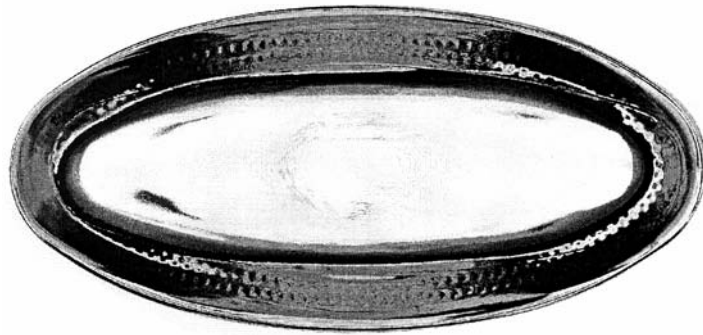

2.4

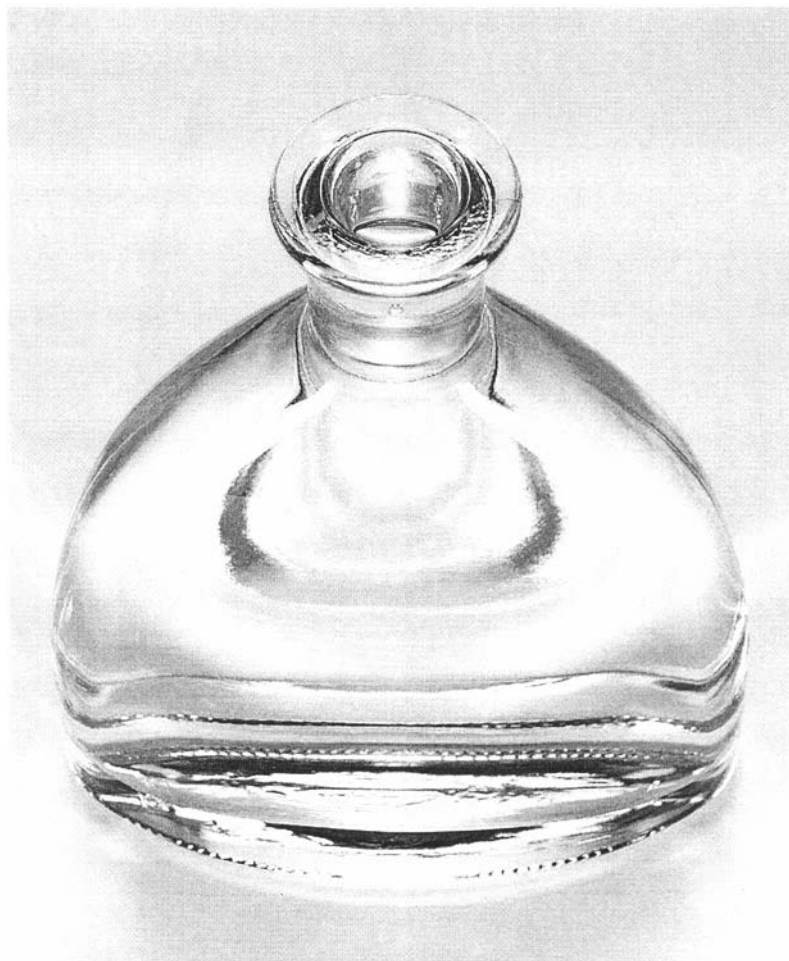

2.5

(11) 832



3.1

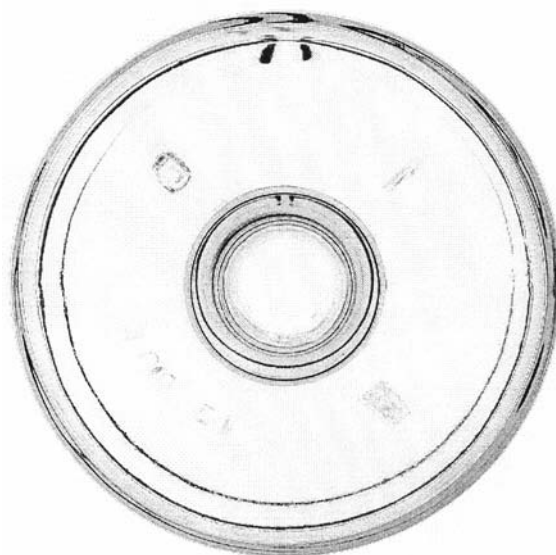

3.2

(11) 832

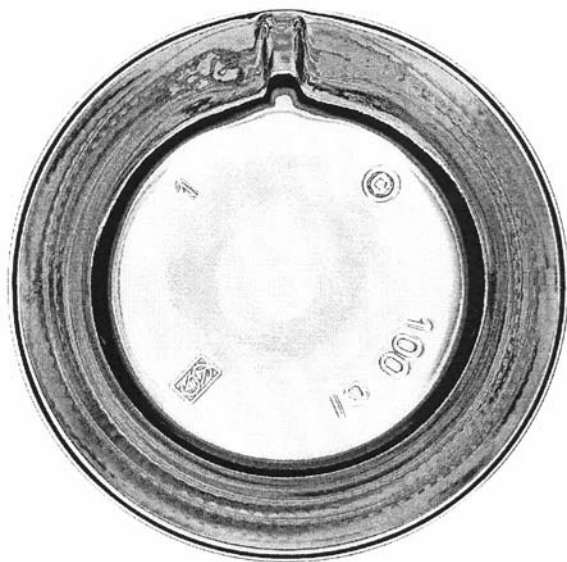

3.3

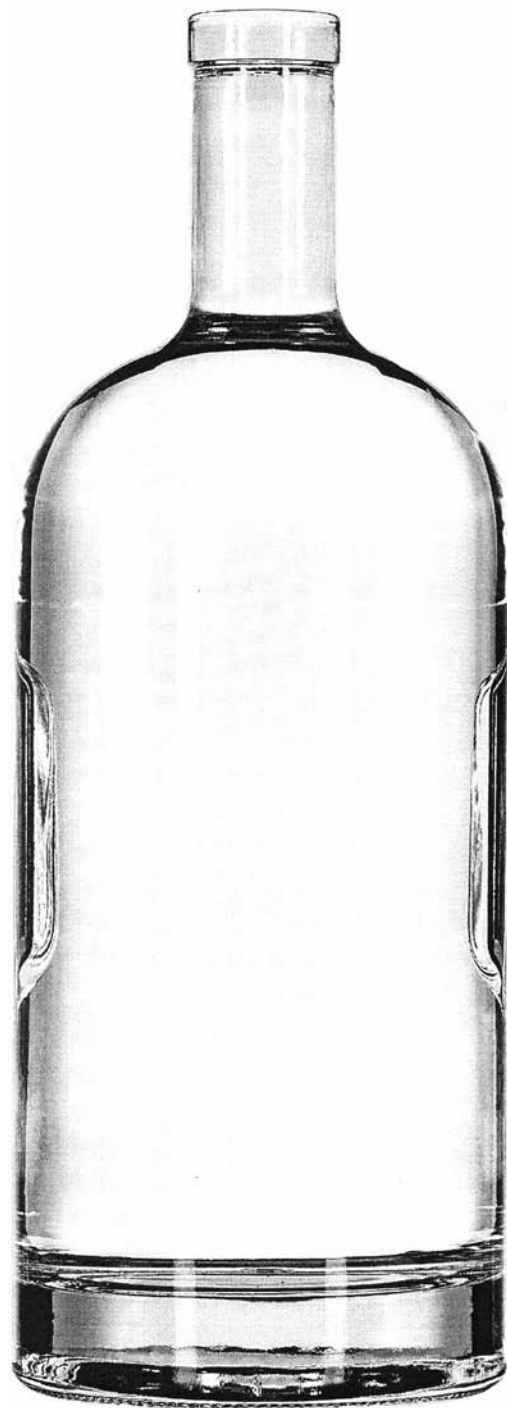

4.1

(11) 832

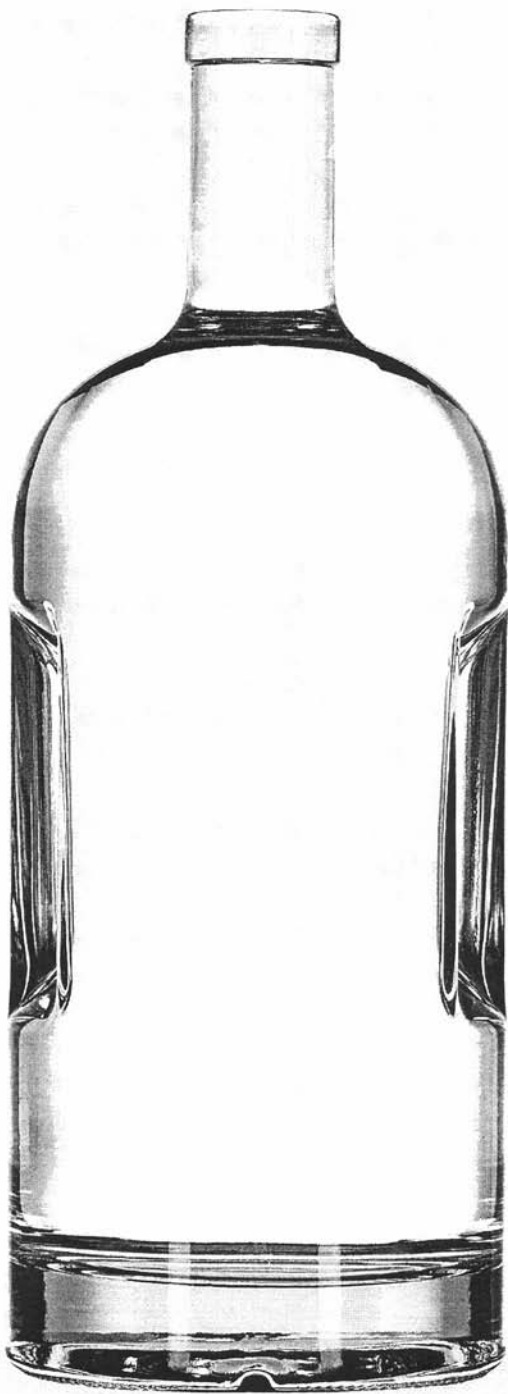

4.2

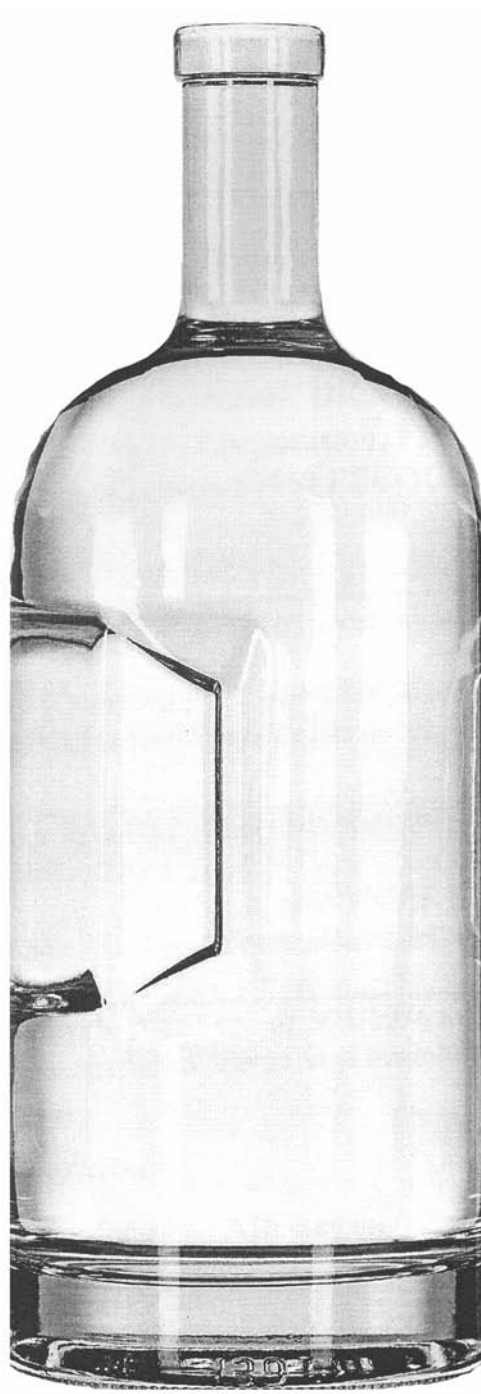

4.3

(11) 832



4.4



4.5

(11) 833
(15) 2005.11.11
(51) **LOC (7) Cl. 09-01**
(21) f 2005 0070
(22) 2003.06.27
(18) 2008.06.27
(28) 1

(57) Culori revendicate: verde.
(71)(73) MOLDAGROVIN S.R.L., MD
Str. Korolenko nr. 6, MD-5301, Vulcănești,
UTA Găgăuzia, Republica Moldova
(72) PETICO Oleg, RU
(74) SOCOLOVA Olga
(54) **Butelie**

(11) **833**

(55)



(11) **834**

(15) 2005.09.20

(51) **LOC (8) Cl. 09-03**

(21) f 2005 0031

(22) 2005.03.03

(18) 2010.03.03

(28) 2

(55)

(71)(73) RUBIPLAST-COM, SOCIETATE CU
RĂSPUNDERE LIMITATĂ, MD

Str. Alba-Iulia nr. 75, MD-2017, Chișinău,
Republica Moldova

(72) POPA Rodica, MD

(54) **Lăzi din masă plastică**

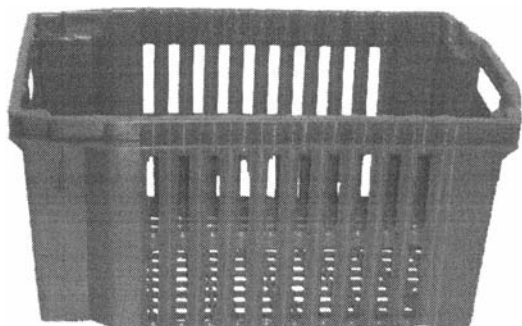

1.1

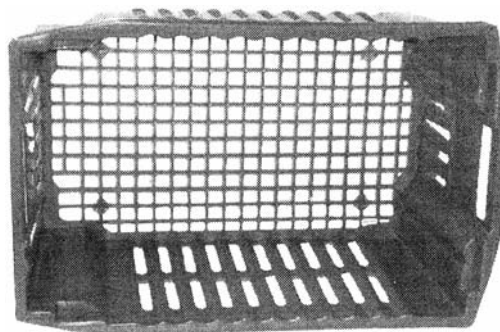

1.2

(11) 834



1.3

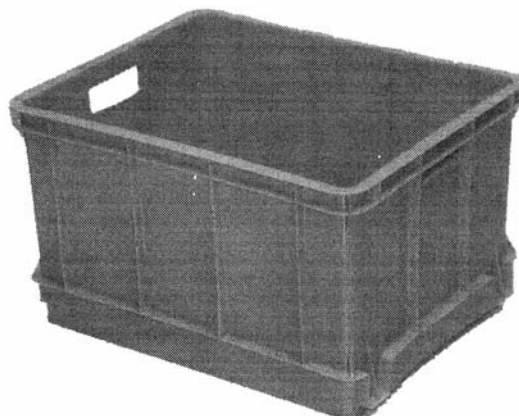

2.1



2.2



2.3

(11) 835

(15) 2005.11.14

(51) **LOC (8) Cl. 19-08**

(21) f 2005 0067

(22) 2005.05.24

(18) 2010.05.24

(28) 2

(57) Culori revendicate: modelul 1 - verde, cafeniu-închis, cafeniu-deschis, roșu, alb, negru, galben, roz; modelul 2 - verde-kaki,

(55)

Remarcă: ponderea semantică a părții verbale nu se protejează.

cafeniu-închis, cafeniu-deschis, roșu, alb, negru, galben, roz.

(71)(73) ECLAT-COM S.R.L., SOCIETATE COMERCIALĂ, MD

Str. Ginta Latină nr. 9, bloc 2, ap. 4,

MD-2044, Chișinău, Republica Moldova

(72) PATRAȘCA Georgii, MD

(74) SÎSOEVA Valentina

(54) **Etichete-ambalaj**

(11) 835



(11) 835



(11) 836
 (15) 2005.11.14
 (51) LOC (8) Cl. 19-08
 (21) f 2005 0071
 (22) 2005.05.25
 (18) 2010.05.25
 (28) 4

(71)(73) MOLDA GROVIN S.R.L., MD
 Str. Korolenko nr. 6, MD-5301, Vulcănești,
 UTA Găgăuzia, Republica Moldova

(72) PETICO Oleg, RU

(74) SOCOLOVA Olga

(54) Etichete

(55)

Remarcă: ponderea semantică a părții verbale nu se protejează.

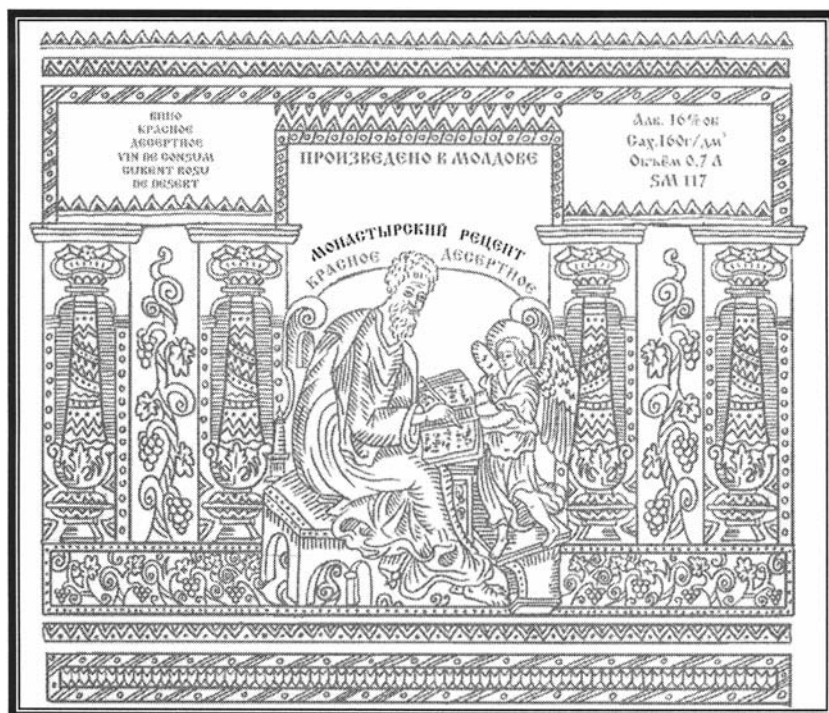

1.1



1.2

(11) 836

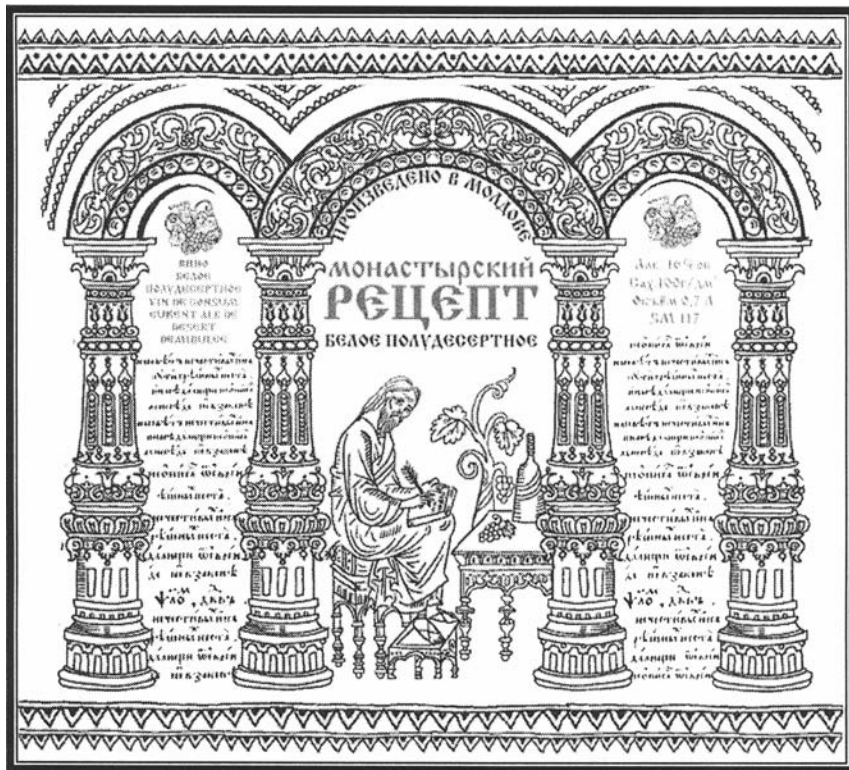

4.1



4.2

- (11) **837**
 (15) 2005.11.14
 (51) **LOC (8) Cl. 19-08**
 (21) f 2005 0076
 (22) 2005.05.13
 (18) 2010.05.13
 (28) 4
 (57) Culori revendicate: modelul 1 - alb, negru, roșu, galben, cafeniu-închis, cafeniu-deschis; modelul 2 - alb, negru, roșu,

- galben, cafeniu-închis, cafeniu-deschis; modelul 3 - alb, negru, roșu, galben, cafeniu-închis, cafeniu-deschis; modelul 4 - alb, negru, roșu, galben, cafeniu-închis, cafeniu-deschis.
 (71)(72)(73) KIRILLOV Alexei, MD
 Str. A. Doga nr. 28, ap. 100, MD-2024, Chișinău, Republica Moldova
 (74) SOCOLOVA Olga
 (54) **Etichete**

(55)

Remarcă: ponderea semantică a părții verbale nu se protejează.



1



2



3



4

(11) 838
(15) 2005.10.19
(51) LOC (8) Cl. 25-02
(21) f 2005 0048
(22) 2005.03.29
(18) 2010.03.29
(28) 9

(71)(73) RADIAL PLUS S.R.L., MD
Str. P. Zadnipru nr. 6, ap. 105, MD-2044,
Chişinău, Republica Moldova
(72) ANGHELUȚA Igor, MD
(74) SÎSOEVA Valentina
(54) Garduri decorative, stâlpi

(55)

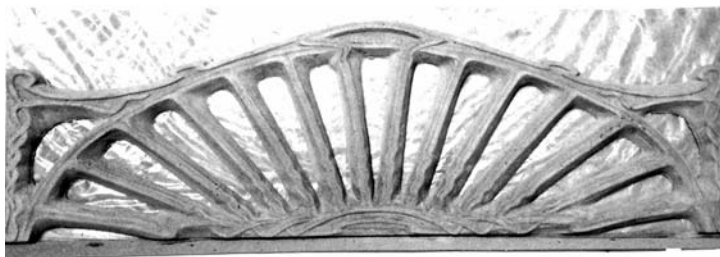

1

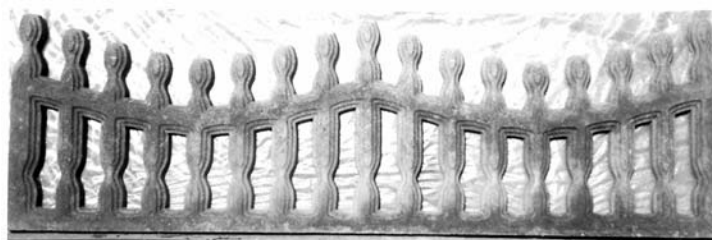

2

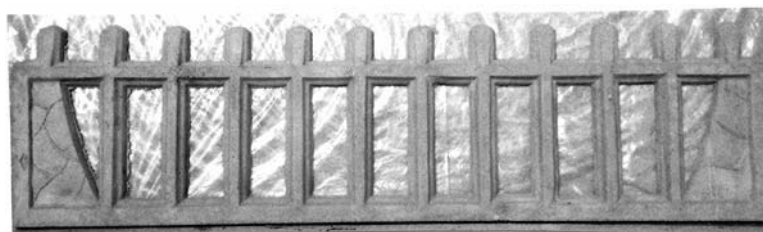

3

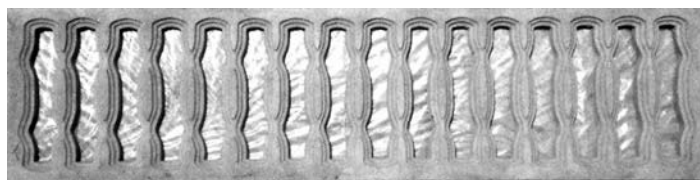

4



5

(11) 838

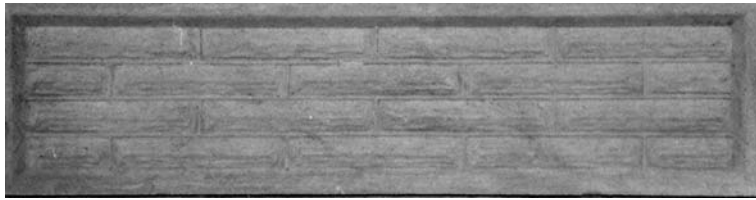

6



7

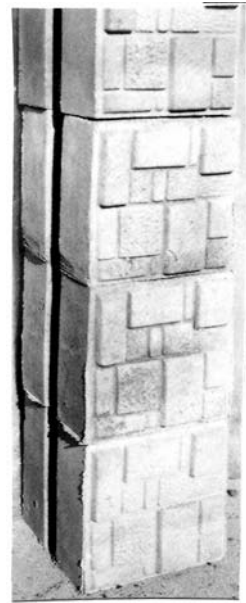

8



9

FG4L Lista certificatelor de înregistrare a desenelor și modelelor industriale eliberate în noiembrie 2005

Se publică următoarele date: numărul curent, numărul certificatului, clasele conform CIDMI, numărul depozitului, data depozitului, numărul de desene și modele industriale, titularul, codul țării conform normei ST. 3 OMPI, numărul BOPI în care a fost publicată înregistrarea

Nr. crt.	(11) Nr. certificatului	(51) Clase	(21) Nr. depozitului	(22) Data depozitului	(28) Nr. de desene și modele industriale	(73) Titular, cod ST. 3 OMPI	(44) Nr. BOPI
1	704	05-06 19-08	f 2004 0095	2004.06.15	1	EFES VITANTA MOLDOVA BREWERY S.A., ÎNTRERINDERE MIXTĂ, MD	4/2005
2	705	09-01	f 2004 0035	2004.03.11	1	ARLANDA S.R.L., MD	4/2005
3	706	09-01	f 2004 0092	2004.06.02	5	FABRICA DE STICLĂ DIN CHIȘINĂU, ÎNTRERINDERE DE STAT, MD	4/2005
4	707	09-01	f 2004 0098	2004.06.24	2	EURO-ALCO S.A., MD	4/2005
5	708	09-01	f 2004 0099	2004.06.30	2	EFES VITANTA MOLDOVA BREWERY S.A., ÎNTRERINDERE MIXTĂ, MD	4/2005
6	709	09-01	f 2004 0119	2004.07.22	1	EURO-ALCO S.A., MD	4/2005
7	710	09-01	f 2004 0114	2004.07.15	1	CUZNEȚOV Iurie, MD	4/2005
8	711	09-01	f 2004 0130	2004.07.30	2	CUZNEȚOV Iurie, MD	4/2005
9	712	09-03	f 2004 0149	2004.09.21	1	COLESNICENCO Alexandr, MD	4/2005
10	713	09-03 13-99	f 2004 0075	2004.05.05	8	LUMINA S.R.L., MD	4/2005
11	714	11-02	f 2004 0046	2004.03.22	2	CAMERA DE COMERȚ ȘI INDUSTRIE, MD	4/2005
12	715	14-02	f 2004 0105	2004.07.06	1	MOLEA Anatolie, MD CEBOTARI Mihail, MD	4/2005
13	716	19-08	f 2004 0060	2004.04.08	1	SOCIETATEA COMERCIALĂ COMPANIA "GB & CO" S.R.L., MD	4/2005
14	717	19-08	f 2004 0096	2004.06.10	5	BEL-ALCO S.R.L., ÎNTRERINDERE MIXTĂ, MD	4/2005
15	718	19-08	f 2004 0100	2004.07.02	1	O. SERATIUC, ÎNTRERINDERE INDIVIDUALĂ, MD	4/2005
16	719	19-08	f 2004 0107	2004.07.07	1	ENTEH S.A., MD	4/2005
17	720	19-08	f 2004 0118	2004.07.21	1	PRIORISAN-COM S.R.L., MD	4/2005
18	721	19-08	f 2004 0153	2004.10.04	2	COLESNICENCO Alexandr, MD	4/2005
19	722	26-06	f 2004 0041	2004.03.17	1	CAR GRUP SERVICE S.R.L., MD	4/2005

NZ4L Lista desenelor și modelelor industriale reînnoite

Se publică următoarele date: numărul curent, numărul certificatului, data expirării termenului de reînnoire, numărul depozitului, data depozitului, clasele conform CIDMI, numărul de desene și modele industriale reînnoite (numărul desenului și modelului industrial reînnoit), titularul și adresa, codul țării conform normei ST. 3 OMPI, nr. BOPI în care a fost publicată înregistrarea

Nr. crt.	(11) Nr. certifica-tului	(18) Data expirării reînnoirii	(21) Nr. depozitului	(22) Data depozitului	(51) Clase	(28)(20) Nr. de desene și modele industriale reînnoite (nr. desenului și modelului industrial reînnoit)	(73) Titularul și adresa, cod ST. 3 OMPI	(44)(45) Nr. BOPI
1	340	2011.01.30	f 2001 0014	2001.01.30	06-08	1	ALFA-PLAST S.R.L., MD Str. Alba-Iulia nr. 75, MD-2071, Chișinău, Republica Moldova	10/2001 6/2002
2	341	2011.01.30	f 2001 0017	2001.01.30	07-01, 04, 05, 06, 07, 99	11	ALFA-PLAST S.R.L., MD Str. Alba-Iulia nr. 75, MD-2071, Chișinău, Republica Moldova	10/2001 6/2002
3	343	2011.01.30	f 2001 0015	2001.01.30	09-09; 23-02	1	ALFA-PLAST S.R.L., MD Str. Alba-Iulia nr. 75, MD-2071, Chișinău, Republica Moldova	10/2001 6/2002
4	344	2011.01.30	f 2001 0016	2001.01.30	11-02	1	ALFA-PLAST S.R.L., MD Str. Alba-Iulia nr. 75, MD-2071, Chișinău, Republica Moldova	10/2001 6/2002

FG4L Lista desenelor și modelelor industriale înregistrate în Republica Moldova conform Aranjamentului de la Haga, aranjate în ordinea numerelor de înregistrare internațională

Se publică următoarele date: numărul curent, numărul înregistrării internaționale, data înregistrării internaționale, data priorității, titularul, codul țării conform normei ST. 3 OMPI, denumirea desenului și modelului industrial, clasele conform CIDMI, numărul de desene și modele industriale (numărul desenului și modelului industrial), data prevăzută de expirare a termenului de valabilitate a înregistrării, numărul Buletinului de Desene și Modele Internaționale (IDB) în care a fost publicată cererea de înregistrare

Nr. crt.	(11) Nr. înregistrării	(15) Data înregistrării (23)(30) Prioritate	(73) Titular, cod ST. 3 OMPI	(54) Denumirea desenului și modelului industrial	(51) Clase	(28)(20) Nr. de desene și modele industriale (nr. desenului și modelului industrial)	(18) Valabilitate	Nr. IDB
1	2	3	4	5	6	7	8	9
1	DM/066091	2004.08.31	ARIS INTERNATIO- NAL SA, CH	Oglindă cu suport vertical / Table-top mirrors / Miroirs de table verticaux	06-07	2	2009.08.31	7/2005
2	DM/066092	2004.08.31	ARIS INTERNATIO- NAL SA, CH	Lupă cu sistem și instrumente de asamblare / Magnifying glass with mounting system and tools / Loupe avec système et outils d'assemblage	16-06	1	2009.08.31	7/2005
3	DM/066093	2004.08.31	ARIS INTERNATIO- NAL SA, CH	Mapă pentru blocnot, portcarduri pentru cărți de vizită și de credit / Notepad holder; business cards/credit cards holder / Porte- bloc-note; porte-cartes de visite et de crédit	03-01	2	2009.08.31	7/2005
4	DM/066094	2004.08.31	ARIS INTERNATIO- NAL SA, CH	Cufăraș rotund cu închizătoare bombată pentru călătorie / Round travel case with curved lock / Mallette de voyage ronde avec serrure incurvée	03-01	1	2009.08.31	7/2005
5	DM/066095	2004.08.31	ARIS INTERNATIO- NAL SA, CH	Mecanism de întoarcere a ceasului electric / Electrical watch winding mechanism / Mécanisme de remontage de montre électrique	10-07	1	2009.08.31	7/2005
6	DM/066342	2005.02.11 2004.08.16, 000216643, EM	FERRARI S.P.A., IT	Automobil (jucărie) / Toy car / Voiture [jouet]	21-01	1	2010.02.11	7/2005

1	2	3	4	5	6	7	8	9
7	DM/066343	2005.02.11 2004.08.16, 000216650, EM	FERRARI S.P.A., IT	Autovehicul, bară de protecție din față, bară de protecție din spate, roată, retrovizor exterior / Car, front bumper, rear bumper, wheel, external rearview mirror / Voiture, pare-chocs avant, pare-chocs arrière, roue, rétroviseur extérieur	12-08, 16	5	2010.02.11	7/2005
8	DM/066368	2005.02.24 2004.10.27, 404 06111.7, DE	DAIMLERCHRY- SLER AG, DE	Roată pentru autovehicul / Wheel for vehicles / Roue de véhicule	12-16	1	2010.02.24	7/2005
9	DM/066388	2005.02.23 2004.10.27, 404 06 112.5, DE	DAIMLERCHRY- SLER AG, DE	Roată pentru autovehicul / Wheel for vehicles / Roue de véhicule	12-16	1	2010.02.23	7/2005
10	DM/066403	2005.02.11 2004.08.13, 4 04 04 592.8, DE	REHAU AG + CO, DE	Materiale de construcție / Building materials / Matériaux de construction	25-01	4	2010.02.11	7/2005
11	DM/066450	2004.08.31	ARIS INTERNATIO- NAL SA, CH	Dispozitiv de închidere arcuit pentru articole de lux, asemenea unor cufărașe, lădițe pentru articole de marochinărie, ceasuri și bijuterii / Curved lock for luxury goods such as cases, boxes, holders for leather goods, watches and jewellery / Dispositif de fermeture incurvé pour articles de luxe, tels que malles, coffrets, contenants pour articles de maroquinerie, montres et bijoux	08-07	2	2009.08.31	7/2005
12	DM/066778	2005.07.07	ETA SA MANUFACTURE HORLOGERE SUISSE, CH	Colier, cercei, inel, colier, brățară, cercei, inel, brățară, inel, cercei / Necklace, earrings, ring, necklace, bracele, earrings, ring, bra- celet, ring, earrings / Collier, boucles d'oreilles, bague, collier, bracelet, boucles d'oreilles, bague, bracelet, bague, boucles d'oreilles	11-01	10	2010.07.07	7/2005
13	DM/066783	2005.05.06	BORDELET JEAN-CLAUDE, FR	Șemineu din metal / Metal fireplace / Cheminée métallique	23-03	1	2010.05.06	7/2005

1	2	3	4	5	6	7	8	9
14	DM/066791	2005.07.01	SWATCH AG (SWATCH S.A.) (SWATCH LTD.), CH	Brățări pentru ceasuri / Watch bands / Bracelets de montres	10-07	2	2010.07.01	7/2005
15	DM/066792	2005.07.01	SWATCH AG (SWATCH S.A.) (SWATCH LTD.), CH	Ceas de mână / Wristwatch / Montre- bracelet	10-02	1	2010.07.01	7/2005
16	DM/066793	2005.07.01	SWATCH AG (SWATCH S.A.) (SWATCH LTD.), CH	Ceasuri de mână / Wristwatches / Montres-bracelets	10-02	5	2010.07.01	7/2005
17	DM/066800	2005.07.01	SWATCH AG (SWATCH S.A.) (SWATCH LTD.), CH	Ceasuri de mână / Wristwatches / Montres-bracelets	10-02	4	2010.07.01	7/2005
18	DM/066801	2005.07.01	SWATCH AG (SWATCH S.A.) (SWATCH LTD.), CH	Ceasuri de mână / Wristwatches / Montres-bracelets	10-02	2	2010.07.01	7/2005
19	DM/066802	2005.07.01	SWATCH AG (SWATCH S.A.) (SWATCH LTD.), CH	Ceasuri de mână / Wristwatches / Montres-bracelets	10-02	2	2010.07.01	7/2005
20	DM/066803	2005.07.01	SWATCH AG (SWATCH S.A.) (SWATCH LTD.), CH	Ceas de mână / Wristwatch / Montre- bracelet	10-02	1	2010.07.01	7/2005
21	DM/066804	2005.07.01	SWATCH AG (SWATCH S.A.) (SWATCH LTD.), CH	Ceasuri de mână / Wristwatches / Montres-bracelets	10-02	3	2010.07.01	7/2005
22	DM/066805	2005.07.01	SWATCH AG (SWATCH S.A.) (SWATCH LTD.), CH	Cutie pentru ceas / Watch case / Boîte de montre	10-07	1	2010.07.01	7/2005
23	DM/066806	2005.07.01	SWATCH AG (SWATCH S.A.) (SWATCH LTD.), CH	Ceas de mână / Wristwatch / Montre- bracelet	10-02	1	2010.07.01	7/2005
24	DM/066807	2005.07.01	SWATCH AG (SWATCH S.A.) (SWATCH LTD.), CH	Ceasuri de mână / Wristwatches / Montres-bracelets	10-02	2	2010.07.01	7/2005
25	DM/066808	2005.07.01	SWATCH AG (SWATCH S.A.) (SWATCH LTD.), CH	Ceas de mână / Wristwatch / Montre- bracelet	10-02	1	2010.07.01	7/2005
26	DM/066810	2005.07.01	SWATCH AG (SWATCH S.A.) (SWATCH LTD.), CH	Cutie pentru ceas / Watch case / Boîte de montre	10-07	1	2010.07.01	7/2005
27	DM/066811	2005.07.01	SWATCH AG (SWATCH S.A.) (SWATCH LTD.), CH	Ceas de mână / Wristwatch / Montre- bracelet	10-02	1	2010.07.01	7/2005
28	DM/066812	2005.07.01	SWATCH AG (SWATCH S.A.) (SWATCH LTD.), CH	Ceas de mână / Wristwatch / Montre- bracelet	10-02	1	2010.07.01	7/2005
29	DM/066855	2005.07.19	SWATCH AG (SWATCH S.A.) (SWATCH LTD.), CH	Centură / Belt / Ceinture	02-07	1	2010.07.19	7/2005

1	2	3	4	5	6	7	8	9
30	DM/066860	2005.07.19	SWATCH AG (SWATCH S.A.) (SWATCH LTD.), CH	Ceas de mână / Wristwatch / Montre- bracelet	10-02	1	2010.07.19	7/2005
31	DM/066861	2005.07.19	SWATCH AG (SWATCH S.A.) (SWATCH LTD.), CH	Ceas de mână / Wristwatch / Montre- bracelet	10-02	1	2010.07.19	7/2005
32	DM/066862	2005.07.19	SWATCH AG (SWATCH S.A.) (SWATCH LTD.), CH	Ceasuri de mână / Wristwatches / Montres-bracelets	10-02	5	2010.07.19	7/2005
33	DM/066863	2005.07.19	SWATCH AG (SWATCH S.A.) (SWATCH LTD.), CH	Ceas de mână / Wristwatch / Montre- bracelet	10-02	1	2010.07.19	7/2005
34	DM/066864	2005.07.19	SWATCH AG (SWATCH S.A.) (SWATCH LTD.), CH	Ceas de mână / Wristwatch / Montre- bracelet	10-02	1	2010.07.19	7/2005
35	DM/066865	2005.07.19	SWATCH AG (SWATCH S.A.) (SWATCH LTD.), CH	Ceas de mână / Wristwatch / Montre- bracelet	10-02	1	2010.07.19	7/2005
36	DM/066866	2005.07.19	SWATCH AG (SWATCH S.A.) (SWATCH LTD.), CH	Ceasuri de mână / Wristwatches / Montres-bracelets	10-02	2	2010.07.19	7/2005
37	DM/066867	2005.07.19	SWATCH AG (SWATCH S.A.) (SWATCH LTD.), CH	Ceas de mână / Wristwatch / Montre- bracelet	10-02	1	2010.07.19	7/2005

FG4L Lista desenelor și modelelor industriale înregistrate în Republica Moldova conform Aranjamentului de la Haga, aranjate în ordinea claselor CIDMI

Se publică următoarele date: clasele, numărul înregistrării internaționale, data înregistrării internaționale, data priorității, titularul, codul țării conform normei ST. 3 OMPI, denumirea desenului și modelului industrial, numărul de desene și modele industriale (numărul desenului și modelului industrial), data prevăzută de expirare a termenului de valabilitate a înregistrării, numărul Buletinului de Desene și Modele Internaționale (IDB) în care a fost publicată cererea de înregistrare

(51) Clase	(11) Nr. înregistrării	(15) Data înregistrării (23)(30) Prioritate	(73) Titular, cod ST. 3 OMPI	(54) Denumirea desenului și modelului industrial	(28)(20) Nr. de desene și modele industriale (nr. desenului și modelului industrial)	(18) Valabilitate	Nr. IDB
1	2	3	4	5	6	7	8
02-07	DM/066855	2005.07.19	SWATCH AG (SWATCH S.A.) (SWATCH LTD.), CH	Centură / Belt / Ceinture	1	2010.07.19	7/2005
03-01	DM/066093	2004.08.31	ARIS INTERNATIONAL SA, CH	Mapă pentru blocnot, portcarduri pentru cărți de vizită și de credit / Notepad holder; business cards/credit cards holder / Porte- bloc-note; porte-cartes de visite et de crédit	2	2009.08.31	7/2005
03-01	DM/066094	2004.08.31	ARIS INTERNATIONAL SA, CH	Cufăraș rotund cu închizătoare bombată pentru călătorie / Round travel case with curved lock / Mallette de voyage ronde avec serrure incurvée	1	2009.08.31	7/2005
06-07	DM/066091	2004.08.31	ARIS INTERNATIONAL SA, CH	Oglindă cu suport vertical / Table-top mirrors / Miroirs de table verticaux	2	2009.08.31	7/2005
08-07	DM/066450	2004.08.31	ARIS INTERNATIONAL SA, CH	Dispozitiv de închidere arcuit pentru articole de lux, asemenea unor cufărașe, lădițe pentru articole de marochinărie, ceasuri și bijuterii / Curved lock for luxury goods such as cases, boxes, holders for leather goods, watches and jewellery / Dispositif de fermeture incurvé pour articles de luxe, tels que malles, coffrets, contenant pour articles de maroquinerie, montres et bijoux	2	2009.08.31	7/2005
10-02	DM/066792	2005.07.01	SWATCH AG (SWATCH S.A.) (SWATCH LTD.), CH	Ceas de mână / Wristwatch / Montre- bracelet	1	2010.07.01	7/2005

1	2	3	4	5	6	7	8
10-02	DM/066793	2005.07.01	SWATCH AG (SWATCH S.A.) (SWATCH LTD.), CH	Ceasuri de mână / Wristwatches / Montres- bracelets	5	2010.07.01	7/2005
10-02	DM/066800	2005.07.01	SWATCH AG (SWATCH S.A.) (SWATCH LTD.), CH	Ceasuri de mână / Wristwatches / Montres- bracelets	4	2010.07.01	7/2005
10-02	DM/066801	2005.07.01	SWATCH AG (SWATCH S.A.) (SWATCH LTD.), CH	Ceasuri de mână / Wristwatches / Montres- bracelets	2	2010.07.01	7/2005
10-02	DM/066802	2005.07.01	SWATCH AG (SWATCH S.A.) (SWATCH LTD.), CH	Ceasuri de mână / Wristwatches / Montres- bracelets	2	2010.07.01	7/2005
10-02	DM/066803	2005.07.01	SWATCH AG (SWATCH S.A.) (SWATCH LTD.), CH	Ceas de mână / Wristwatch / Montre- bracelet	1	2010.07.01	7/2005
10-02	DM/066804	2005.07.01	SWATCH AG (SWATCH S.A.) (SWATCH LTD.), CH	Ceasuri de mână / Wristwatches / Montres- bracelets	3	2010.07.01	7/2005
10-02	DM/066806	2005.07.01	SWATCH AG (SWATCH S.A.) (SWATCH LTD.), CH	Ceas de mână / Wristwatch / Montre- bracelet	1	2010.07.01	7/2005
10-02	DM/066807	2005.07.01	SWATCH AG (SWATCH S.A.) (SWATCH LTD.), CH	Ceasuri de mână / Wristwatches / Montres- bracelets	2	2010.07.01	7/2005
10-02	DM/066808	2005.07.01	SWATCH AG (SWATCH S.A.) (SWATCH LTD.), CH	Ceas de mână / Wristwatch / Montre- bracelet	1	2010.07.01	7/2005
10-02	DM/066811	2005.07.01	SWATCH AG (SWATCH S.A.) (SWATCH LTD.), CH	Ceas de mână / Wristwatch / Montre- bracelet	1	2010.07.01	7/2005
10-02	DM/066812	2005.07.01	SWATCH AG (SWATCH S.A.) (SWATCH LTD.), CH	Ceas de mână / Wristwatch / Montre- bracelet	1	2010.07.01	7/2005
10-02	DM/066860	2005.07.19	SWATCH AG (SWATCH S.A.) (SWATCH LTD.), CH	Ceas de mână / Wristwatch / Montre- bracelet	1	2010.07.19	7/2005
10-02	DM/066861	2005.07.19	SWATCH AG (SWATCH S.A.) (SWATCH LTD.), CH	Ceas de mână / Wristwatch / Montre- bracelet	1	2010.07.19	7/2005
10-02	DM/066862	2005.07.19	SWATCH AG (SWATCH S.A.) (SWATCH LTD.), CH	Ceasuri de mână / Wristwatches / Montres- bracelets	5	2010.07.19	7/2005
10-02	DM/066863	2005.07.19	SWATCH AG (SWATCH S.A.) (SWATCH LTD.), CH	Ceas de mână / Wristwatch / Montre- bracelet	1	2010.07.19	7/2005

1	2	3	4	5	6	7	8
10-02	DM/066864	2005.07.19	SWATCH AG (SWATCH S.A.) (SWATCH LTD.), CH	Ceas de mână / Wristwatch / Montre- bracelet	1	2010.07.19	7/2005
10-02	DM/066865	2005.07.19	SWATCH AG (SWATCH S.A.) (SWATCH LTD.), CH	Ceas de mână / Wristwatch / Montre- bracelet	1	2010.07.19	7/2005
10-02	DM/066866	2005.07.19	SWATCH AG (SWATCH S.A.) (SWATCH LTD.), CH	Ceasuri de mână / Wristwatches / Montres- bracelets	2	2010.07.19	7/2005
10-02	DM/066867	2005.07.19	SWATCH AG (SWATCH S.A.) (SWATCH LTD.), CH	Ceas de mână / Wristwatch / Montre- bracelet	1	2010.07.19	7/2005
10-07	DM/066095	2004.08.31	ARIS INTERNATIONAL SA, CH	Mecanism de întoarcere a ceasului electric / Electrical watch winding mechanism / Mécanisme de remontage de montre électrique	1	2009.08.31	7/2005
10-07	DM/066791	2005.07.01	SWATCH AG (SWATCH S.A.) (SWATCH LTD.), CH	Brățări pentru ceasuri / Watch bands / Bracelets de montres	2	2010.07.01	7/2005
10-07	DM/066805	2005.07.01	SWATCH AG (SWATCH S.A.) (SWATCH LTD.), CH	Cutie pentru ceas / Watch case / Boîte de montre	1	2010.07.01	7/2005
10-07	DM/066810	2005.07.01	SWATCH AG (SWATCH S.A.) (SWATCH LTD.), CH	Cutie pentru ceas / Watch case / Boîte de montre	1	2010.07.01	7/2005
11-01	DM/066778	2005.07.07	ETA SA MANUFACTURE HORLOGERE SUISSE, CH	Colier, cercei, inel, co- lier, brățară, cercei, inel, brățară, inel, cercei / Necklace, earrings, ring, necklace, bracele, earrings, ring, bracelet, ring, earrings / Collier, boucles d'oreilles, bague, collier, bracelet, boucles d'oreilles, bague, bracelet, bague, boucles d'oreilles	10	2010.07.07	7/2005
12-08, 16	DM/066343	2005.02.11 2004.08.16, 000216650, EM	FERRARI S.P.A., IT	Autovehicul, bară de protecție din față, bară de protecție din spate, roată, retrovizor exterior / Car, front bumper, rear bumper, wheel, external rearview mirror / Voiture, pare- chocs avant, pare-chocs arrière, roue, rétroviseur extérieur	5	2010.02.11	7/2005
12-16	DM/066368	2005.02.24 2004.10.27, 404 06111.7, DE	DAIMLERCHRY- SLER AG, DE	Roată pentru autovehicul / Wheel for vehicles / Roue de véhicule	1	2010.02.24	7/2005

1	2	3	4	5	6	7	8
12-16	DM/066388	2005.02.23 2004.10.27, 404 06 112.5, DE	DAIMLERCHRY- SLER AG, DE	Roată pentru autovehicul / Wheel for vehicles / Roue de véhicule	1	2010.02.23	7/2005
16-06	DM/066092	2004.08.31	ARIS INTERNATIONAL SA, CH	Lupă cu sistem și instrumente de asamblare / Magnifying glass with mounting system and tools / Loupe avec système et outils d'assemblage	1	2009.08.31	7/2005
21-01	DM/066342	2005.02.11 2004.08.16, 000216643, EM	FERRARI S.P.A., IT	Automobil (jucărie) / Toy car / Voiture [jouet]	1	2010.02.11	7/2005
23-03	DM/066783	2005.05.06	BORDELET JEAN- CLAUDE, FR	Șemineu din metal / Metal fireplace / Cheminée métallique	1	2010.05.06	7/2005
25-01	DM/066403	2005.02.11 2004.08.13, 4 04 04 592.8, DE	REHAU AG + CO, DE	Materiale de construcție / Building materials / Matériaux de construction	4	2010.02.11	7/2005

NZ4L Lista desenelor și modelelor industriale reînnoite în Republica Moldova conform Aranjamentului de la Haga, aranjate în ordinea numerelor de înregistrare internațională

Se publică următoarele date: numărul curent, numărul înregistrării internaționale, titularul, codul țării conform normei ST. 3 OMPI, numărul de desene și modele industriale reînnoite (numărul desenului și modelului industrial reînnoit), data expirării reînnoirii, numărul BOPI în care a fost publicată înregistrarea internațională, numărul Buletinului de Desene și Modele Internaționale (IDB) în care a fost publicată reînnoirea

Nr. crt.	(11) Nr. înregistrării	(73) Titular, cod ST. 3 OMPI	(28)(20) Nr. de desene și modele industriale reînnoite (nr. desenului și modelului industrial reînnoit)	(17) Data expirării reînnoirii	(44) Nr. BOPI	Nr. IDB
1	2	3	4	5	6	7
1	DM/033679	SONY OVERSEAS S.A., CH	2	2010.07.31 (2R)	12/1997	7/2005
2	DM/034401	RADO UHREN AG (RADO WATCH CO. LTD.) (MONTRES RADO S.A.), CH	1	2010.10.17 (2R)	12/1997	7/2005
3	DM/034402	ADIDAS AG, DE	3	2010.10.17 (2R)	12/1997	7/2005
4	DM/034571	WESTFÄLISCHE TEXTIL-GES. KLINGENTHAL & CO. MBH, DE	7 (4,7,21,37,38,39,40)	2010.10.06 (2R)	12/1997	7/2005
5	DM/052568	UNILEVER N.V., NL	1	2010.07.19 (1R)	2/2001	7/2005
6	DM/052660	SANOFI-SYNTHELABO, SOCIÉTÉ ANONYME, FR	1	2010.07.28 (1R)	3/2001	7/2005
7	DM/052669	SWAROVSKI AKTIENGESELLSCHAFT, LI	6	2010.07.24 (1R)	3/2001	7/2005
8	DM/052717	SONY OVERSEAS SA, CH	1	2010.07.12 (1R)	3/2001	7/2005
9	DM/052722	SONY OVERSEAS SA, CH	1	2010.07.07 (1R)	3/2001	7/2005
10	DM/052743	WAVIN B.V., LIMITED LIABILITY COMPANY, NL	1	2010.08.02 (1R)	3/2001	7/2005
11	DM/052805	DITTA FRANCESCO PINEIDER S.P.A., IT	6	2010.08.09 (1R)	3/2001	7/2005
12	DM/052816	SONY OVERSEAS SA, CH	1 (1)	2010.07.17 (1R)	3/2001	7/2005
13	DM/052823	SONY OVERSEAS SA, CH	1 (1)	2010.08.14 (1R)	3/2001	7/2005
14	DM/052964	SONY OVERSEAS SA, CH	4	2010.07.31 (1R)	4/2001	7/2005
15	DM/052980	SONY OVERSEAS SA, CH	2	2010.08.28 (1R)	4/2001	7/2005
16	DM/053098	SWATCH AG (SWATCH S.A.) (SWATCH LTD.), CH	2	2010.09.13 (1R)	4/2001	7/2005
17	DM/053099	SWATCH AG (SWATCH S.A.) (SWATCH LTD.), CH	1	2010.09.13 (1R)	4/2001	7/2005
18	DM/053100	SWATCH AG (SWATCH S.A.) (SWATCH LTD.), CH	3	2010.09.13 (1R)	4/2001	7/2005
19	DM/053101	SWATCH AG (SWATCH S.A.) (SWATCH LTD.), CH	4	2010.09.13 (1R)	4/2001	7/2005
20	DM/053102	SWATCH AG (SWATCH S.A.) (SWATCH LTD.), CH	6	2010.09.13 (1R)	4/2001	7/2005
21	DM/053103	SWATCH AG (SWATCH S.A.) (SWATCH LTD.), CH	2	2010.09.13 (1R)	4/2001	7/2005
22	DM/053104	SWATCH AG (SWATCH S.A.) (SWATCH LTD.), CH	6	2010.09.13 (1R)	4/2001	7/2005

1	2	3	4	5	6	7
23	DM/033679	SONY OVERSEAS S.A., CH	2	2010.07.31 (2R)	12/1997	7/2005
24	DM/053106	SWATCH AG (SWATCH S.A.) (SWATCH LTD.), CH	5	2010.09.13 (1R)	4/2001	7/2005
25	DM/053170	SONY OVERSEAS SA, CH	3	2010.08.30 (1R)	4/2001	7/2005
26	DM/053176	SWATCH AG (SWATCH S.A.) (SWATCH LTD.), CH	4	2010.09.13 (1R)	4/2001	7/2005
27	DM/053433	WESTFÄLISCHE TEXTIL - GESELLSCHAFT KLINGENTHAL & CO. MBH, DE	2 (2,3)	2010.10.09 (1R)	5/2001	7/2005
28	DM/053448	TISSOT S.A., CH	1	2010.10.10 (1R)	5/2001	7/2005
29	DM/053600	WESTFÄLISCHE TEXTIL - GESELLSCHAFT KLINGENTHAL & CO. MBH, DE	2 (1,4)	2010.10.20 (1R)	5/2001	7/2005
30	DM/053601	EUROPA METALLI S.P.A., IT	2	2010.07.18 (1R)	5/2001	7/2005
31	DM/053710	WESTFÄLISCHE TEXTIL - GESELLSCHAFT KLINGENTHAL & CO. MBH, DE	2 (4,5)	2010.10.27 (1R)	6/2001	7/2005
32	DM/053807	DINH VAN (SOCIÉTÉ ANONYME), FR	1	2010.10.13 (1R)	6/2001	7/2005

VII

Modificări intervenite în statutul juridic al cererilor și titlurilor de protecție ale obiectelor de proprietate industrială

În această secțiune sunt prezentate modificările intervenite în situația juridică a cererilor și titlurilor de protecție: modificări ale denumirilor solicitanților / titularilor, ale adreselor acestora; date despre cererile retrase, respinse, repuse în termenele omise; titluri de protecție decăzute din drepturi, anulate, revalidate; date privind contractele de cesiune, licență, gaj și franchising; lista eratelor.

In this section there are presented amendments produced in the legal state of the applications and titles of protection: amendments of the applicants / rightowners names, addresses thereof; data relating to the withdrawn, refused, refiled in the omitted terms applications; forfeited, cancelled, revalidated titles of protection; data relating to the assignment, license, gage and franchise agreements; the errata.

Lista modificărilor



Se publică următoarele date: numărul curent, obiectul de proprietate industrială, numărul depozitului, numărul titlului de protecție, numărul BOPI, datele inițiale, datele modificate

Nr. crt.	OPI	Nr. depozit	Nr. titlului de protecție	Nr. BOPI	Date inițiale	Date modificate
1	2	3	4	5	6	7
1	Cerere de înregistrare a mărcii	013363	-	4/2005	(730) Departamentul Agroindustrial "Moldova-Vin", MD	(730) Agenția Agroindustrială "Moldova-Vin", MD
2	Cerere de înregistrare a mărcii	013768	-	6/2004	(730) LAPTE S.A., MD	(730) JLC S.A., MD
3	Cerere de înregistrare a mărcii	015555	-	8/2005	(730) Yamanouchi Pharmaceutical Co., Ltd., JP	(730) Astellas Pharma Inc., JP
4	Marcă	004357	4651	5/1996 5/1997 9/2005	(730) NETHOLD B.V., NL Neptunusstraat 4, 2132 JA HOOFFDORP, Olanda	(730) CANAL+EUROPE B.V., NL Laapersveld 75, 1213 VB HILVERSUM, Olanda
5	Marcă	001039	581	11/1994	(730) THE EAST ASIATIC COMPANY LTD. A/S (A/S DET OSTASIATISKE KOMPAGNI), COPENHAGEN, DK Holbergsgade 2, DK-1099, Copenhagen K, DENMARK (730) Midtermolen 7, Company House, DK-2100 Copenhagen Ø, Danemarca	(730) THE EAST ASIATIC COMPANY LTD. A/S (A/S DET ØSTASIATISKE KOMPAGNI), DK Midtermolen 7, Company House, DK-2100 Copenhagen Ø, Danemarca (730) Midtermolen 7, Company House, Postbox 2710, DK-2100 Copenhagen Ø, Danemarca
6	Mărci	002912 002913	1780 1781	8/1995 7/2003 8/1995 7/2003	(730) MITSUBISHI CHEMICAL MEDIA CO., LT, JP	(730) MITSUBISHI KAGAKU MEDIA COMPANY LIMITED, JP
7	Marcă	005662	5163	6/1997 12/1997	(730) GRIENBACHSTRASSE 11, CH 6300, ZUG, Elveția	(730) Zaehlerweg 4, 6300 Zug, Elveția
8	Marcă	004549	4352	7/1996 2/1997 6/2000	(730) WATERMAN S.A., FR Immeuble OMEGA, 9 Place Marie Jeanne Bassot 92693 Levallois Perret, Franța (730) SANFORD INTERNATIONAL France SAS, FR 12 rue Notre Dame des Victoires, 75002, Paris, Franța	(730) SANFORD INTERNATIONAL France SAS, FR 12 rue Notre Dame des Victoires, 75002, Paris, Franța (730) WATERMAN SAS, FR 9 & 11 rue Christophe Colomb, 75008, Paris, Franța
9	Marcă	003779	2909	1/1996	(730) CEAC, COMPAGNIE EUROPEENE D'ACCUMULATEURS, FR 18 QUAI DE CLICHY, 92110 CLICHY, FRANTA	(730) CEAC, Compagnie Europeenne d'Accumulateur, FR 5-7, allée Des Pierres Mayettes, 92636 Gennevilliers, Franța

1	2	3	4	5	6	7
10	Marcă	003175	3724	12/1995 6/1996	(730) MARCOPOLO S/A, BR RUA MARCOPOLO, 280, CAXIAS DO SUL, RS, BRAZILIA	(730) MARCOPOLO S.A., BR RUA MARCOPOLO, 280, BAIRO PLANALTO EM CAXIAS DO SUL/RS, BRAZILIA
11	Marcă	003077	2567	12/1995 7/2005	(730) Glaxo Wellcome S.A., PL	(730) GlaxoSmithKline Pharmaceuticals S.A., PL
12	Marcă	001040	R 582	11/1994	(730) APV Systems Limited, GB Carlisle Place, London SW1P 1BX, Regatul Unit	(730) APV SYSTEMS LIMITED, GB Portland House, Stag Place, London SW1E 5BF, Regatul Unit
13	Marcă	003216	2024	9/1995 8/2005	(730) 2 Quai Michelet - 3 Avenue André Malraux, 92309 Levallois-Perret, Franța	(730) 3, avenue des Trois Chênes, 90018 Belfort, Franța
14	Marcă	004834	5305	11/1996 1/1998	(730) 2550 GARCIA AVENUE, MOUNTAIN VIEW, CALIFORNIA 94043-1100, Statele Unite ale Americii (730) 901 San Antonio Road, Palo Alto, California 94303, Statele Unite ale Americii	(730) 901 San Antonio Road, Palo Alto, California 94303, Statele Unite ale Americii (730) 4150 Network Circle, Santa Clara, California 95054, Statele Unite ale Americii
15	Mărci	003335 003336	3800 3801	1/1996 7/1996 1/1996 7/1996	(730) SUPER COFFEEMIX MANUFACTURING LTD., SOCIETATE ORGANIZATĂ ȘI EXISTENTĂ CONFORM LEGIILOR SINGAPOREI, SG NO. 26 SENOKO WAY SINGAPORE 2775, SINGAPORE	(730) M/S Super Coffeemix Manufacturing Ltd., SG 2 Senoko South Road, Super Industrial Building, Singapore 758096, Singapore
16	Marcă	001575	R 1842	2/1995 8/1995 10/2004 8/2005	(730) Yoo-Hoo Industries, Inc., corporație organizată și existentă conform legilor statului Delaware, US	(730) Mott's Inc., corporație organizată și existentă conform legilor statului Delaware, US
17	Marcă	001928	3426	9/1995 3/1996	(730) 12-62, HIGASHI- SHINAGAWA 4-CHOME SHINAGAWA-KU, TOKYO, Japonia	(730) 2-2-1 Toranomom, Minato-ku, Tokyo, Japonia
18	Mărci	004634 004635 005041	4373 4374 4482	8/1996 2/1997 8/1996 2/1997 10/1996 3/1997	(730) New Horizons Court, Brentford, Middlesex TW8 9EP, Regatul Unit	(730) 980 Great West Road, Brentford, Middlesex TW8 9GS, Anglia, Regatul Unit
19	Mărci	004584 004570	4450 4326	9/1996 3/1997 8/1996 2/1997	(730) Glaxo House, Berkeley Avenue, Greenford, Middlesex, UB6 0NN, Regatul Unit	(730) Glaxo Wellcome House, Berkeley Avenue, Greenford, Middlesex UB6 0NN, Anglia, Regatul Unit

1	2	3	4	5	6	7
20	Mărci	005044 005045 005046	4480 4479 4478	10/1996 3/1997 10/1996 3/1997 10/1996 3/1997	(730) FOUR NEW HORIZONS COURT, HARLEQUIN AVENUE, BRENTFORD, MIDDLESEX, TW8 9EP, Regatul Unit	(730) 980 Great West Road, Brentford, Middlesex, TW8 9GS, Anglia, Regatul Unit
21	Mărci	005022 005038 005023 005021 005019 005020	4978 4619 4890 4977 4889 4991	3/1997 10/1997 10/1996 5/1997 2/1997 9/1997 3/1997 10/1997 2/1997 9/1997 3/1997 10/1997	(730) V & S VIN & SPRIT AKTIEBOLAG, SE Formansvagen 19, S-10074, Stockholm, Suedia	(730) V & S Vin & Sprit Aktiebolag (publ), SE 117 97 Stockholm, Suedia
22	Marcă	016263	12897	7/2005 12/2005	(730) Str. Nicolae Dimo nr. 13, MD-2068, Chişinău, Republica Moldova	(730) Str. Nicolae Dimo nr. 13, bloc 1, ap. 32, MD-2068, Chişinău, Republica Moldova
23	Marcă	009396	7992	1/2001 6/2001	(730) Str. Mihai Eminescu nr. 48, ap. 7-8, MD-2012, Chişinău, Republica Moldova	(730) Str. Puşkin nr. 44, ap. 74, MD-2005, Chişinău, Republica Moldova
24	Marcă	009790	8300	6/2001 11/2001	(730) Str. Melestiu nr. 7, MD-2012, Chişinău, Republica Moldova	(730) Str. Puşkin nr. 44, ap. 74, MD-2005, Chişinău, Republica Moldova
25	Mărci	004269 004270	4320 4321	7/1996 2/1997 9/2001 7/1996 2/1997 9/2001	(730) Str. Ion Creangă, 25, mun. Chişinău, Republica Moldova	(730) Str. Ion Creangă nr. 25, MD-2064, Chişinău, Republica Moldova
26	Marcă	004512	2552	7/1995 12/1995	(730) SOCIETATEA PE ACŢIUNI „FABRICA DE DROJDIE”, MD STR. UZINELOR, 1, MD-277023, CHIŞINĂU, REPUBLICA MOLDOVA	(730) ÎNTEPRINDEREA MIXTĂ „FABRICA DE DROJDII DIN CHIŞINĂU” S.A., MD Str. Uzinelor nr. 1, MD-2036, Chişinău, Republica Moldova
27	Marcă	005084	4681	1/1997 6/1997 9/2001	(730) Întreprinderea Mixtă Moldo- Britanică „GB & Co” S.R.L., MD	(730) GB & Co S.R.L., societate comercială, companie, MD
28	Mărci	004829 004813	3968 4416	4/1996 10/1996 9/1996 2/1997	(730) INTERGRAPE S.R.L., MD Str. Iuri Gagarin nr. 30, MD-6118, Tvardiţa, Taraclia, Republica Moldova	(730) Întreprinderea cu capital străin Fabrica de Vinuri şi Divinuri "МОЛДАВСКИЙ СТАНДАРТ" S.R.L., MD Str. Iuri Gagarin nr. 30, MD-7422, Tvardiţa, Taraclia, Republica Moldova
29	Marcă	015455	12971	7/2005 12/2005	(730) SAKKO S.p.A. S.R.L., societate comercială, MD	(730) CHATEAU VARTELY S.R.L., societate comercială, MD

1	2	3	4	5	6	7
30	Mărci	004178	4503	11/1996	(730)	(730)
		005323	5117	4/1997	Departamentul	Agentia Agroindustrială
		014979	12110	6/1997	Agroindustrial „Moldova-	"Moldova-Vin", MD
		013039	9959	11/1997	Vin", MD	
		013035	9955	11/2004		
		011518	9725	5/2005		
		013308	11829	7/2003		
		013037	9957	12/2003		
		013038	9958	7/2003		
		011521	9728	12/2003		
		013036	9956	4/2003		
		013315	11836	9/2003		
		005326	5120	10/2004		
		013040	11093	3/2005		
		013367	11744	6/1997		
		013313	11834	11/1997		
		011517	9724	6/2003		
		013345	11051	7/2003		
		005324	5118	10/2004		
		011527	9733	3/2005		
		005320	5004	4/2003		
		011528	9734	9/2003		
		013311	11832	5/1997		
		013042	11188	10/1997		
		013344	11015	6/2003		
		013314	11835	4/2003		
		005872	6292	9/2003		
		013310	11831	10/2004		
		013309	11830	3/2005		
		011522	9729	10/2004		
		013312	11833	3/2005		
		013327	11742	7/1997		
				4/1999		
				9/2002		
				10/2004		
				3/2005		
				10/2004		
				3/2005		
				4/2003		
				9/2003		
				10/2004		
				3/2005		
				9/2004		
				2/2005		

		013347	11838	10/2004		
		013326	11685	3/2005		
		005327	5121	9/2004		
		011532	9737	2/2005		
		012102	9741	6/1997		
		012103	9742	11/1997		
		011515	9669	4/2003		
		012417	9662	9/2003		
		013325	11684	4/2003		
		013316	11837	9/2003		
		013348	11743	4/2003		
		013349	11307	9/2003		
		011526	9732	4/2003		
		012101	9740	9/2003		
		011516	9723	4/2003		
		011675	9738	9/2003		
		011523	9730	4/2003		
		011529	9735	9/2003		
		011520	9727	4/2003		
		011519	9726	9/2003		
		011524	9731	4/2003		
		013366	11839	9/2003		
		013045	11190	10/2004		
		012106	9745	3/2005		
		012104	9743	7/2003		
		012105	9744	10/2004		
		011531	9736	4/2003		
		011676	9739	9/2003		
		009274	7813	4/2003		
				9/2003		
				10/2000		
				3/2001		
31	Marcă	003471	7459	3/2000	(540)	(540)
				8/2000		
				10/2005		

Lista contractelor de cesiune

Se publică următoarele date: numărul curent, obiectul de proprietate industrială, numărul și data depozitului, numărul titlului de protecție, numărul BOPI, date despre cedent, date despre cesionar, numărul și data înregistrării contractului

Nr. crt.	OPI	Nr. și data depozitului	Nr. titlului de protecție	Nr. BOPI	Date despre cedent	Date despre cesionar	Nr. și data înregistrării contractului
1	2	3	4	5	6	7	8
1	Marcă	004103 1994.12.29	R 3257	3/1996 4/2005	(730) Wynn Oil Company, corporația statului California, US 1050 West Fifth Street, Azusa, California, Statele Unite ale Americii	(730) Illinois Tool Works Inc., corporație din Statul Delaware, US 3600 West Lake Avenue, Glenview, Illinois 60026, Statele Unite ale Americii	852 2005.10.10
2	Marcă	004941 1995.10.13	4646	12/1996 5/1997	(730) PERNOD RICARD, FR 142, boulevard Hausmann, F-75008, Franța	(730) Schweppes International Limited, GB 25 Berkeley Square, London, Anglia, Regatul Unit	853 2005.10.10
3	Mărci	004832 1995.08.21 004833 1995.08.21	3969 3970	4/1996 10/1996	(730) ACȚIONERNOE OBSCESTVO ZACRÂTOGO TIPA "NOVÂE TEHNOLOGHII I INVESTIȚII", RU STR. MOSFILMOV- SCAIA NR. 52, 107040, MOSCOVA, Federația Rusă	(730) МОЛДАВСКИЙ СТАНДАРТ S.R.L., Întreprinderea cu capital străin Fabrica de Vinuri și Divinuri, MD Str. Iuri Gagarin nr. 30, MD-7422, Tvardița, Taraclia, Republica Moldova	855 2005.10.28
4	Marcă	002839 1994.07.26	R 2184	11/1995	(730) Pfizer, Inc., corporația statului Delaware, US 235 East 42nd Street, New York, New York 10017, Statele Unite ale Americii	(730) Pfizer Products Inc., US Eastern Point Road, Groton, Connecticut 06340, Statele Unite ale Americii	856 2005.10.11
5	Mărci	000980 1993.11.15 000979 1993.11.15 000978 1993.11.15 000977 1993.11.15 000976 1993.11.12 000975 1993.11.12 000974 1993.11.12 000973 1993.11.12 000972 1993.11.12 000971 1993.11.12 000981 1993.11.15 000982 1993.11.15 000983 1993.11.15	R 167 R 168 R 169 R 170 R 171 R 172 R 173 R 174 R 182 R 183 R 184 R 185 R 186	7/1994 4/2004 7/1994 4/2004 7/1994 4/2004 7/1994 4/2004 7/1994 4/2004 7/1994 4/2004 7/1994 4/2004 7/1994 4/2004 7/1994 4/2004 7/1994 4/2004 7/1994 4/2004 7/1994 4/2004 7/1994 4/2004 7/1994 4/2004 7/1994 4/2004 7/1994 4/2004	(730) SHELL INTERNATIONAL PETROLEUM COMPANY LIMITED, GB Shell Centre, P. O. Box 662, London SE1 7NE, Anglia	(730) SHELL BRANDS INTERNATIONAL AG, CH Baarermatte, 6340 Baar, Elveția	857 2005.11.01

	000984	R 187	7/1994			
	1993.11.15		4/2004			
	000985	R 188	7/1994			
	1993.11.15		4/2004			
	000986	R 189	7/1994			
	1993.11.15		4/2004			
	000988	R 190	7/1994			
	1993.11.17		4/2004			
	000989	R 191	7/1994			
	1993.11.17		4/2004			
	000990	R 192	7/1994			
	1993.11.17		4/2004			
	000987	R 194	7/1994			
	1993.11.17		4/2004			
	000991	R 297	7/1994			
	1993.11.17		4/2004			
	000992	R 298	7/1994			
	1993.11.17		4/2004			
	000993	R 299	7/1994			
	1993.11.17		4/2004			
	000994	R 300	7/1994			
	1993.11.17		4/2004			
	000995	R 301	7/1994			
	1993.11.17		4/2004			
	001907	R 749	12/1994			
	1993.12.21		4/2004			
	001638	R 763	12/1994			
	1993.12.16		2/2004			
	001639	R 764	12/1994			
	1993.12.16		2/2004			
	001640	R 765	12/1994			
	1993.12.16		2/2004			
	001641	R 766	12/1994			
	1993.12.16		2/2004			
	001642	R 767	12/1994			
	1993.12.16		2/2004			
	001002	R 1371	5/1995	(730)		
	1994.02.03		6/2004	SHELL		
	001003	R 1372	5/1995	INTERNATIONAL		
	1994.02.03		6/2004	PETROLEUM		
	001005	R 1373	5/1995	COMPANY LIMITED,		
	1994.02.03		6/2004	GB		
	001006	R 1374	5/1995	P. O. Box 662, London		
	1994.02.03		6/2004	SE1 7NA, Anglia		
	001007	R 1375	5/1995			
	1994.02.03		6/2004			
	001008	R 1376	5/1995			
	1994.02.03		6/2004			
	002379	R 1377	5/1995			
	1994.01.18		6/2004			
	002380	R 1378	5/1995			
	1994.01.18		6/2004			
	002381	R 1379	5/1995			
	1994.01.18		6/2004			
	002382	R 1380	5/1995			
	1994.01.18		6/2004			
	002383	R 1381	5/1995			
	1994.01.18		6/2004			
	002384	R 1382	5/1995			
	1994.01.18		6/2004			
	002385	R 1383	5/1995			
	1994.01.18		6/2004			
	002386	R 1384	5/1995			
	1994.01.18		6/2004			
	002404	R 1385	5/1995	(730)		
	1994.04.07		8/2005	SHELL INTERNATIO-		
				NAL PETROLEUM		

					COMPANY LIMITED, GB Shell Centre, P. O. Box 662 London SE1 7NA, Anglia		
		001001 1994.02.03	R 1409	5/1995	(730)		
		001004 1994.02.03	R 1410	6/2004 5/1995 6/2004	SHELL INTERNA- TIONAL PETROLEUM COMPANY LIMITED, GB P. O. Box 662, London SE1 7NA, Anglia		
		002405 1994.04.07	R 1931	9/1995 8/2005	(730) SHELL INTERNA- TIONAL PETROLEUM COMPANY LIMITED, GB Shell Centre, P.O. Box 662 London SE1 7NA, Anglia		
		002402 1994.04.05	3273	3/1996	(730)		
		002403 1994.04.05	3274	3/1996	SHELL INTERNA- TIONAL PETROLEUM COMPANY LIMITED, GB P. O. BOX 662 LONDON SE1 7NE, ANGLIA		
		002955 1994.09.09	R 4277	2/1996 1/1997 4/2005	(730) SHELL INTERNA- TIONAL PETROLEUM COMPANY LIMITED, GB Shell Centre, P. O. Box 662, London SE1 7NE, Anglia		
		002956 1994.09.09	R 4278	2/1996 1/1997 4/2005	(730) SHELL INTERNA- TIONAL PETROLEUM COMPANY LIMITED, GB Shell Centre, P. O. BOX 662, London SE1 7NA, Anglia		
		005459 1996.05.15	4905	4/1997 9/1997	(730) SHELL INTERNA- TIONAL PETROLEUM COMPANY LIMITED, GB Shell Centre P. O. Box 662, LONDON SE1 7NA, Marea Britanie		
		005851 1996.10.01	5137	6/1997 11/1997	(730)		
		005852 1996.10.01	5138	6/1997 11/1997	SHELL INTERNA- TIONAL PETROLEUM COMPANY LIMITED, GB		
		005853 1996.10.01	5139	6/1997 11/1997	Shell Centre P. O. Box 662, LONDON SE1 7NE, Marea Britanie		
		005854 1996.10.01	5140	6/1997 11/1997			
		005855 1996.10.01	5141	6/1997 11/1997			

		005856 1996.10.01	5142	6/1997 11/1997			
		005857 1996.10.01	5143	6/1997 11/1997			
		005858 1996.10.01	5144	6/1997 11/1997			
		005859 1996.10.01	5145	6/1997 11/1997			
		005860 1996.10.01	5146	6/1997 11/1997			
		005861 1996.10.01	5147	6/1997 11/1997			
		005862 1996.10.01	5148	6/1997 11/1997			
		005863 1996.10.01	5149	6/1997 11/1997			
		005865 1996.10.01	5150	6/1997 11/1997			
		005866 1996.10.01	5151	6/1997 11/1997			
		005867 1996.10.01	5152	6/1997 11/1997			
		005868 1996.10.01	5153	6/1997 11/1997			
		005864 1996.10.01	5723	2/1998			
		006741 1997.06.26	5922	5/1998 11/1998			
		007230 1997.10.17	6123	9/1998	(730)		
		007229 1997.10.17	6127	3/1999 9/1998	SHELL INTERNA- TIONAL PETROLEUM COMPANY LIMITED, GB		
		007458 1998.01.12	6313	3/1999 11/1998 4/1999	Shell Centre P. O. Box 662, London SE1 7NA, Marea Britanie		
		007503 1998.01.27	6417	12/1998	(730)		
		008214 1998.10.16	6954	8/1999 2/2000	SHELL INTERNA- TIONAL PETROLEUM COMPANY LIMITED, GB		
		008256 1998.11.11	6955	8/1999 2/2000	Shell Centre P. O. Box 662, London SE1 7NA, Anglia		
		008376 1999.01.04	7113	10/1999 4/2000			
		010578 2001.09.10	8974	5/2002 10/2002			
		010797 2001.12.17	9121	7/2002 12/2002			
		010796 2001.12.17	9176	8/2002 1/2003			
6	Mărci	004275 1994.12.14	R 3598	4/1996 4/2005	(730) COMPAGNIE FINANCIERE DES PRODUITS	(730) Schweppes International Limited, GB 25 Berkeley Square, London, Anglia, Regatul Unit	858 2005.10.11
		004276 1994.12.14	R 3599		ORANGINA, S.A., FR 595 rue Pierre Berthier, Domaine de Saint- Hilaire, 13855 Aix en Provence, Franța		
		004278 1994.12.14	R 3601				
		004186 1994.12.14	R 4398	8/1996 2/1997 5/2005			
		008389 1999.01.29	7009	9/1999 3/2000	(730) COMPAGNIE FINANCIERE DES PRODUITS ORANGINA (CORPORAȚIE ORGANIZATĂ ȘI EXISTENTĂ CONFORM		

		008390 1999.01.29	7010	9/1999 3/2000	LEGILOR FRANȚEI), FR 595, RUE PIERRE BERTHIER, DOMAINE DE SAINT-HILAIRE, 13855 AIX-EN- PROVENCE, Franța (730) COMPAGNIE FINANCIERE DES PRODUITS ORANGINA, FR 595, RUE PIERRE BERTHIER, DOMAINE DE SAINT-HILAIRE, 13855 AIX-EN- PROVENCE, Franța		
7	Mărci	004917 1995.09.22 004919 1995.09.22	4731 4732	12/1996 7/1997	(730) TENNECO MANAGEMENT COMPANY, a Delaware corporation, US 1275 King Street, Greenwich, Connecticut 06831, Statele Unite ale Americii	(730) TENNECO AUTOMOTIVE OPERATING COMPANY INC., US 500 North Field Drive, Lake Forest, Illinois 60045, Statele Unite ale Americii	859 2005.10.17

Lista contractelor de gaj

Se publică următoarele date: numărul curent, obiectul de proprietate industrială, numărul și data depozitului, numărul titlului de protecție, numărul BOPI, date despre debitorul gajist, date despre creditorul gajist, numărul și data înregistrării contractului

Nr. crt.	OPI	Nr. și data depozitului	Nr. titlului de protecție	Nr. BOPI	Date despre debitorul gajist	Date despre creditorul gajist	Nr. și data înregistrării contractului
1	Marcă	007489 1998.01.26	6824	12/1999 12/2003	(730) Î.M. „VINĂRIA BOSTAVAN” S.R.L., MD MD-5352, Etulia, Vulcănești, UTA Găgăuzia, Republica Moldova	(730) Banca Comercială „Moldova- Agroindbank” S.A., MD Str. Cosmonauților nr. 9, MD-2005, Chișinău, Republica Moldova	10 2005.03.03
2	Marcă	009594 2000.08.30	8339	8/1998	(730) S.C.F.C.P. „Asconi”, S.R.L., MD MD-6824, Puhoi, Ialoveni, Republica Moldova	(730) Banca Comercială „Moldova Agroindbank” S.A., MD Str. Cosmonauților nr. 9, MD-2005, Chișinău, Republica Moldova	11 2005.11.03

MM9A Lista brevetelor de invenție a căror valabilitate a încetat înainte de termen prin neachitarea taxei de menținere în vigoare a brevetului (cu dreptul de restabilire), conform art. 30 din Legea nr. 461/1995 (situația la 01.12.2005)

Se publică următoarele date: numărul curent, numele sau denumirea titularului, codul țării conform normei ST. 3 OMPI, numărul brevetului, numărul depozitului, data depozitului, data încetării valabilității

Nr. crt.	(73) Titularul, cod ST. 3 OMPI	(11) Nr. brevet	(21) Nr. depozit	(22) Data depozit	Data încetării valabilității
1	BADAREU Victor, MD	2338	a 2003 0087	2003.03.20	2005.03.20
2	BADAREU Victor, MD	2339	a 2003 0088	2003.03.20	2005.03.20
3	BERNIC Mircea, MD; ȚISLINSCHI Natalia, MD; LAZARIUC Vitalie, MD	1960	a 2000 0062	2000.04.10	2005.04.10
4	BRAILEANU Victor, MD; MOLOTCOV Iurii, MD; JITCU Teodor, MD; SALOGUB Dumitru, MD	1566	a 2000 0071	2000.03.28	2005.03.28
5	INSTITUTUL DE GENETICĂ AL ACADEMIEI DE ȘTIINȚE A REPUBLICII MOLDOVA, MD	1799	a 2000 0061	2000.04.07	2005.04.07
6	INSTITUTUL DE MICROBIOLOGIE AL ACADEMIEI DE ȘTIINȚE A REPUBLICII MOLDOVA, MD; UNIVERSITATEA DE STAT DIN MOLDOVA, MD	1352	99-0091	1999.03.16	2005.03.16
7	JOMIRU Vasile, MD; JOMIRU Vladimir, MD; UNIVERSITATEA TEHNICĂ A MOLDOVEI, MD	1623	a 2000 0060	2000.04.04	2005.04.04
8	POLEACOV Mihail, MD; POLEACOV Nina, MD	1513	99-0093	1999.03.18	2005.03.18
9	POPORCEA Victor, MD	1454	99-0121	1999.04.06	2005.04.06
10	STALEV Ion, MD	1357	97-0127	1997.03.21	2005.03.21
11	STALEV Ion, MD	1358	97-0126	1997.03.21	2005.03.21
12	STALEV Ion, MD	1359	97-0128	1997.03.21	2005.03.21
13	UNIVERSITATEA AGRARĂ DE STAT DIN MOLDOVA, MD	2132	a 2000 0068	2000.04.14	2005.04.14

MM9A Lista brevetelor de invenție a căror valabilitate a încetat înainte de termen prin neachitarea taxei de menținere în vigoare a brevetului (fără dreptul de restabilire), conform art. 30 din Legea nr. 461/1995 (situația la 01.12.2005)

Se publică următoarele date: numărul curent, numele sau denumirea titularului, codul țării conform normei ST. 3 OMPI, numărul brevetului, numărul depozitului, data depozitului, data încetării valabilității

Nr. crt.	(73) Titularul, cod ST. 3 OMPI	(11) Nr. brevet	(21) Nr. depozit	(22) Data depozit	Data încetării valabilității
1	BODEAN Ghenadie, MD	1995	a 2000 0129	2000.07.25	2003.07.25
2	BURCIU Vitalie, MD; BURCIU Victor, MD; BURCIU Andrei, MD	2143	a 2000 0012	2000.01.10	2004.01.10
3	FILATOV Vitalie, MD; ȘCHILIOV Dumitru, MD; ȘCHILIOV Vladimir, MD	2022	99-0078	1999.03.01	2004.03.01
4	INSTITUTUL DE FIZICĂ APLICATĂ AL ACADEMIEI DE ȘTIINȚE A REPUBLICII MOLDOVA, MD	1705	99-0284	1999.10.08	2004.10.08
5	INSTITUTUL DE FIZICĂ APLICATĂ AL ACADEMIEI DE ȘTIINȚE A REPUBLICII MOLDOVA, MD	1940	98-0213	1998.10.20	2004.10.20
6	POTAPOV Iurie, MD; POTAPOV Semion, MD	1078	97-0306	1997.10.16	2004.10.16
7	SCORPAN Anatolie, MD	2160	a 2003 0021	2003.01.23	2004.01.23
8	UNIVERSITATEA DE STAT DE MEDICINĂ ȘI FARMACIE "NICOLAE TESTEMIȚANU" DIN REPUBLICA MOLDOVA, MD	1825	98-0154	1998.05.29	2003.05.29
9	UNIVERSITATEA DE STAT DIN MOLDOVA, MD	1772	99-0239	1999.09.30	2004.09.30
10	WARNER-LAMBERT COMPANY, US	1787	97-0146	1995.07.28	2003.07.28

FA1A Lista cererilor de brevet de invenție retrase

Se publică următoarele date: numărul curent, codul țării conform normei ST. 3 OMPI, numărul depozitului, data retragerii cererii, numărul BOPI în care a fost publicată cererea de brevet de invenție

Nr. crt.	Cod ST. 3 OMPI	(21) Nr. depozit	(22) Data depozit	Data retragerii	(41) Nr. BOPI
1	MD	a 2003 0053	2003.02.18	2005.10.17	8/2004
2	MD	a 2003 0086	2003.03.19	2005.10.17	11/2004
3	MD	a 2003 0093	2003.04.02	2005.10.05	10/2004
4	MD	a 2003 0094	2003.04.02	2005.10.18	10/2004
5	MD	a 2003 0095	2003.04.02	2005.10.05	11/2004
6	MD	a 2003 0096	2003.04.02	2005.10.05	10/2004
7	MD	a 2003 0097	2003.04.02	2005.10.05	10/2004
8	MD	a 2003 0098	2003.04.02	2005.10.17	11/2004
9	MD	a 2003 0099	2003.04.03	2005.10.17	11/2004
10	MD	a 2003 0104	2003.04.10	2005.10.17	11/2004
11	MD	a 2003 0105	2003.04.17	2005.10.17	12/2004

FC2A Lista cererilor de brevet de invenție respinse

Se publică următoarele date: numărul curent, codul țării conform normei ST. 3 OMPI, numărul depozitului, data depozitului, data respingerii cererii, numărul BOPI în care a fost publicată cererea de brevet de invenție, articolul din Legea nr. 461/1995 sau temeiul în baza căruia a fost respinsă cererea

Nr. crt.	Cod ST. 3 OMPI	(21) Nr. depozit	(22) Data depozit	Data respingerii	(41) Nr. BOPI	Temei
1	MD	a 2004 0254	2004.10.29	2005.10.28	-	Art. 6
2	MD	a 2004 0300	2004.12.27	2005.10.06	-	Art. 5

MG4L Decăderi prin neachitarea taxelor conform regulii 48.1. din Regulamentul de aplicare a Legii nr. 991/1996 privind protecția desenelor și modelelor industriale

Se publică următoarele date: numărul curent, numele sau denumirea titularului, codul țării conform normei ST. 3 OMPI, numărul certificatului, clasele conform CIDMI, numărul depozitului, data depozitului, data publicării în BOPI

Nr. crt.	(73) Titularul, cod ST. 3 OMPI	(11) Nr. certificatului	(51) Clase	(21) Nr. depozitului	(22) Data depozitului	(44) Nr. BOPI
1	IVANȚOV Eugen, MD	614	19-08	f 2003 0006	2003.01.24	8/2004

Lista mărcilor valabilitatea înregistrării cărora expiră în trimestrul I 2006

Se publică următoarele date: numărul curent, numărul înregistrării, numărul depozitului, denumirea mărcii, data expirării valabilității, titularul și codul țării conform normei ST. 3 OMPI

Nr. crt.	(111) Numărul înregistrării	(210) Numărul depozitului	(540) Denumirea mărcii	(181/186) Data expirării valabilității	(730) Titular, cod ST. 3 OMPI
1	2	3	4	5	6
1	R8	000133	REEBOK	2006.02.24	REEBOK INTERNATIONAL LIMITED LONDON, GB
2	365	001513	ARISTON	2006.02.14	PHILIP MORRIS PRODUCTS S.A., CH
3	3900	005147	ДААК ДААС	2006.02.01	ÎM moldo-rusă DAAC-Hermes S.A., MD
4	3959	005128	BROK MARKET SERVIS	2006.01.11	Compania BROK-MARKET-SERVIS S.R.L., MD
5	3960	005127	BMS Brok-Market-Servis	2006.01.11	Compania BROK-MARKET-SERVIS S.R.L., MD
6	4032	005118	G SPARKLING MOLDAVIAN WINE	2006.01.11	Griman S.R.L., MD
7	4043	005216	MOLDAVIAN GOLD	2006.02.28	Griman S.R.L., MD
8	4174	005146	GM	2006.01.17	MOBILĂ-GRUP S.A., grup financiar-industrial, MD
9	4175	005306	DELICIOS	2006.03.26	Natur Bravo S.A., MD
10	4176	005307	NATUR BRAVO	2006.03.26	Natur Bravo S.A., MD
11	4182	005268	EURO CONTACT	2006.03.01	Morcov Anatolii S., MD
12	4185	005136		2006.01.26	Firma Ponti S.R.L., MD
13	4230	005296	Q	2006.03.20	Qualitex S.R.L., societate științifică și de producție, MD
14	4311	005435	Air Moldova International	2006.01.26	Air Moldova International S.A., companie aeriană, MD
15	4312	005436		2006.01.26	Air Moldova International S.A., companie aeriană, MD
16	4315	005211	RESAN	2006.02.21	ÎM RESAN S.R.L., MD
17	4316	005344	MOLDAVIAN AMBER	2006.03.20	Griman S.R.L., MD
18	4329	005314	РУБЛЕВАЯ ВОДКА	2006.02.29	Lucinschi Sergiu P., MD
19	4331	005275		2006.03.15	EXITON-FIN, societate pe acțiuni de finanțe și producție, MD
20	4417	005378	Toamna de Aur	2006.03.18	TOAMNA DE AUR, agrofirma cooperatistă de producție și comerț, MD
21	4564	005226	RANIBERL	2006.03.01	BERLIN-CHEMIE AG, DE
22	4565	005225	ФЛАВАМЕД	2006.03.01	BERLIN-CHEMIE AG, DE
23	4566	005224	КОРВИТОЛ	2006.03.01	BERLIN-CHEMIE AG, DE
24	4567	005223	БЕРЛОЦИД	2006.03.01	BERLIN-CHEMIE AG, DE
25	4568	005222	БЕРЛИПРИЛ	2006.03.01	BERLIN-CHEMIE AG, DE
26	4569	005221	БЕРЛИНСУЛИН	2006.03.01	BERLIN-CHEMIE AG, DE
27	4570	005220	БЕРЛИКОРТ	2006.03.01	BERLIN-CHEMIE AG, DE
28	4571	005208	REFORTAN	2006.03.01	BERLIN-CHEMIE AG, DE
29	4572	005207	HELFIN	2006.03.01	BERLIN-CHEMIE AG, DE
30	4573	005206	FLAVAMED	2006.03.01	BERLIN-CHEMIE AG, DE
31	4574	005205	CORVITOL	2006.03.01	BERLIN-CHEMIE AG, DE
32	4575	005204	BERLOCID	2006.03.01	BERLIN-CHEMIE AG, DE
33	4576	005203	BERLIPRIL	2006.03.01	BERLIN-CHEMIE AG, DE
34	4577	005202	BERLINSULIN	2006.03.01	BERLIN-CHEMIE AG, DE
35	4578	005201	BERLICORT	2006.03.01	BERLIN-CHEMIE AG, DE

1	2	3	4	5	6
36	4579	005200	ТИРЕОКОМБ	2006.03.01	BERLIN-CHEMIE AG, DE
37	4580	005199	СТАБИЗОЛ	2006.03.01	BERLIN-CHEMIE AG, DE
38	4581	005198	РЕФОРТАН	2006.03.01	BERLIN-CHEMIE AG, DE
39	4582	005197	РАНИБЕРЛ	2006.03.01	BERLIN-CHEMIE AG, DE
40	4583	005196	ГЕЛПИН	2006.03.01	BERLIN-CHEMIE AG, DE
41	4584	005193	ТНУРЕОСОМВ	2006.03.01	BERLIN-CHEMIE AG, DE
42	4585	005192	STABISOL	2006.03.01	BERLIN-CHEMIE AG, DE
43	4683	005131		2006.01.22	MARS, INCORPORATED, US
44	4684	005132	SILK	2006.01.22	Mars, Incorporated, US
45	4685	005134		2006.01.22	Mars, Incorporated, US
46	4686	005138	iASSC S	2006.01.24	Serele Chişinăului, întreprindere agricolă de stat, MD
47	4687	005143	LOMEXIN	2006.01.05	RECORDATI INDUSTRIA CHIMICA e FARMACEUTICA S.p.A., IT
48	4688	005144	URISPAS	2006.01.05	RECORDATI INDUSTRIA CHIMICA e FARMACEUTICA S.p.A., IT
49	4689	005145	GENURIN	2006.01.05	RECORDATI INDUSTRIA CHIMICA e FARMACEUTICA S.p.A., IT
50	4690	005148		2006.02.02	Mars, Incorporated, US
51	4697	005133	whiskas Crunch	2006.01.22	Mars, Incorporated, US
52	4718	005188	BACARDI	2006.02.12	BACARDI & COMPANY LIMITED, BS
53	4719	005189	BACARDI	2006.02.12	BACARDI & COMPANY LIMITED, BS
54	4728	005194	VIV	2006.03.01	Firma VIVAS-IMEX S.R.L., MD
55	4737	005122	X/OPEN	2006.01.22	X/OPEN Company Limited, GB
56	4738	005123	X	2006.01.22	X/OPEN Company Limited, GB
57	4740	005157	AURORA	2006.02.12	FMC CORPORATION, a Delaware Corporation, US
58	4741	005158	RAGE	2006.02.12	FMC CORPORATION, a Delaware Corporation, US
59	4742	005174	ЛЕТРОКС	2006.02.15	BERLIN-CHEMIE AG, DE
60	4743	005175	LETROX	2006.02.15	BERLIN-CHEMIE AG, DE
61	4744	005179	COOPER	2006.02.05	G.A. KERANIS (TOBACCO) S.A., GR
62	4745	005214	T	2006.02.28	TATA MOTORS LIMITED, IN
63	4746	005215	T TATA ENGINEERING	2006.02.28	TATA MOTORS LIMITED, IN
64	4748	005115	WOOSUNG	2006.01.11	WOOSUNG TIRE CORPORATION, KR
65	4749	005149	PLANET SNOW	2006.02.02	AUTHENTIC FITNESS PRODUCTS INC., corporația statului Delaware, US
66	4766	005190	TEZAUR	2006.02.12	Planta-vin S.R.L., întreprindere tehnico-științifică, MD
67	4773	005335	AURA	2006.02.23	Firma Viscon, MD
68	4774	005336	VS VISCON	2006.02.23	Firma Viscon, MD
69	4781	005181	ALGORITM	2006.02.21	Algoritm S.R.L., MD
70	4782	005260	ARMONIOS	2006.03.04	NAȚIONAL-VIN, întreprindere de stat, combinat vitivinicol, MD
71	4783	005285	PВ	2006.03.20	PIVNIȚELE DIN BRĂNEȘTI S.A., MD
72	4784	005289	МАЛЫШ	2006.03.22	EXITON-FIN, societate pe acțiuni de finanțe și producție, MD
73	4792	005287	SPANGLES	2006.03.19	MARS, INCORPORATED, US
74	4793	005318	COOL'EM	2006.03.28	MARS, INCORPORATED, US
75	4805	005294	MAISGARD	2006.03.25	MONSANTO TECHNOLOGY LLC, corporație cu răspundere limitată din Delaware, US
76	4814	005180	SL SUPERLOCK	2006.02.21	Obscestvo s ogranichennoi otvetstvenostiu "СУПЕРЛОК" "SUPERLOCK", RU
77	4815	005185	WARNACO	2006.02.26	Warnaco U.S., Inc. (corporație organizată și existentă conform legilor statului Delaware), US

1	2	3	4	5	6
78	4816	005213	ANTARCTICA	2006.02.28	COMPANHIA ANTARCTICA PAULISTA-INDUSTRIA BRASILIERA DE BEBIDAS E CONEXOS, BR
79	4817	005246		2006.02.05	BENSON & HEDGES (OVERSEAS) LIMITED, GB
80	4818	005248	OSCAR	2006.03.06	G.A. KERANIS (TOBACCO) S.A., GR
81	4819	005290	ILKO	2006.03.22	VIRUTEX ILKO S.A., CL
82	4822	005348	MASSENGILL	2006.03.26	SMITHKLINE BEECHAM CORPORATION, US
83	4823	005349	VIVARIN	2006.03.26	SMITHKLINE BEECHAM CORPORATION, US
84	4824	005350	HOTREM	2006.03.26	SMITHKLINE BEECHAM CORPORATION, US
85	4839	005130	SYSTEM	2006.01.22	LEGO Juris A/S, DK
86	4840	005137	TOKE	2006.01.29	S.C. JOHNSON & SON, INC., US
87	4845	005261	ROTAMUNE	2006.02.22	Wyeth Holdings Corporation (corporație organizată și existentă conform legilor statului Maine), US
88	4846	005295	NEI	2006.03.26	NETWORK ELECTRONIC INDUSTRIES, Ltd., GB
89	4855	005263	CIMIȘLIA	2006.03.14	Agrofirma Cimișlia S.A., MD
90	4863	005186	CONFORT	2006.02.26	CONFORT, societate pe acțiuni de tip închis, MD
91	4864	005288		2006.03.19	MARS, INCORPORATED, US
92	4865	005370	VALERIA	2006.02.19	Firma Valeria S.R.L., MD
93	4866	005371	C	2006.03.04	Corida Colțșor, întreprindere individuală, MD
94	4870	005430	BLACK VELVET	2006.03.14	UDV Canada Inc., CA
95	4910	005245	IALTOP	2006.03.05	Ialtop, întreprindere de aprovizionare și desfacere, MD
96	4911	005291	PIELART	2006.02.26	Pielart S.A., combinatul de piei artificiale și articole tehnice de cauciuc, MD
97	4928	005218	GIZAAR	2006.02.28	E.I. DU PONT DE NEMOURS AND COMPANY, US
98	4934	005264	APEREXIN АПИРЕКСИН	2006.03.14	Millennium Pharmaceuticals, Inc., corporație organizată și existentă conform legilor statului Delaware, US
99	4935	005269	T-Net	2006.02.01	DEUTSCHE TELEKOM AG, DE
100	4936	005270	TCard	2006.02.01	DEUTSCHE TELEKOM AG, DE
101	4937	005271	T-Card	2006.02.01	DEUTSCHE TELEKOM AG, DE
102	4938	005277	INTEGRILIN ИНТЕГРИЛИН	2006.03.14	Millennium Pharmaceuticals, Inc., corporație organizată și existentă conform legilor statului Delaware, US
103	4940	005363	HUB AND SPOKE	2006.02.16	SIGNATURE FINANCIAL GROUP INC., US
104	4950	005217	ГИЗААР	2006.02.28	E.I. DU PONT DE NEMOURS AND COMPANY., US
105	4951	005129	HERMES	2006.01.17	HERMES INTERNATIONAL, SOCIETE EN COMMANDITE PAR ACTIONS, FR
106	4952	005209	Aloka	2006.01.05	ALOKA CO., LTD, JP
107	4953	005258	OPTI	2006.03.11	OPTI VERWALTUNGSGESELLSCHAFT MBH, DE
108	4954	005278	HAMMERITE	2006.02.14	HAMMERITE PRODUCTS LTD., GB
109	4955	005281		2006.02.16	HERMES INTERNATIONAL, SOCIETE EN COMMANDITE PAR ACTIONS, FR
110	4956	005282		2006.02.16	HERMES INTERNATIONAL, SOCIETE EN COMMANDITE PAR ACTIONS, FR
111	4957	005283		2006.02.16	HERMES INTERNATIONAL, SOCIETE EN COMMANDITE PAR ACTIONS, FR
112	4969	005445	SOMINEX	2006.03.26	SmithKline Beecham Corporation, US
113	4980	005170	QUAKER	2006.02.02	THE QUAKER OATS COMPANY, US

1	2	3	4	5	6
114	4993	005167	EXPRESS WASH	2006.02.02	ARMOR ALL PRODUCTS CORPORATION, US
115	4994	005168		2006.02.02	ARMOR ALL PRODUCTS CORPORATION, US
116	4997	005364	URGE	2006.03.19	THE COCA-COLA COMPANY, corporația statului Delaware, US
117	5000	005321	BUREBISTA	2006.02.05	MINISTERUL AGRICULTURII ȘI ALIMENTAȚIEI AL REPUBLICII MOLDOVA, MD
118	5004	005320	MIREASMA CODRULUI	2006.02.05	Agenția Agroindustrială "Moldova-Vin", MD
119	5006	005322	DECEBAL	2006.02.05	MINISTERUL AGRICULTURII ȘI ALIMENTAȚIEI AL REPUBLICII MOLDOVA, MD
120	5007	005338	PAGMA	2006.03.25	Pagma S.R.L., firmă de producție și comerț, MD
121	5008	005373	CEZAR	2006.03.22	VINĂRIA-BARDAR S.A., fabrică de vinuri, MD
122	5038	005234	UGNI BLANC	2006.03.05	"COMPANIA BULRUBIN" EOOD, BG
123	5039	005236	СТАРЫЙ ГОРОД	2006.03.05	"COMPANIA BULRUBIN" EOOD, BG
124	5041	005238	ОГНЕИ ТАНЕЦ	2006.03.05	"COMPANIA BULRUBIN" EOOD, BG
125	5042	005239	Вечерний Звон	2006.03.05	"COMPANIA BULRUBIN" EOOD, BG
126	5043	005240	KLOSCERGEFICI SCER	2006.03.05	"COMPANIA BULRUBIN" EOOD, BG
127	5044	005241	DIMIAT	2006.03.05	"COMPANIA BULRUBIN" EOOD, BG
128	5045	005257	ВАРНА	2006.03.11	"COMPANIA BULRUBIN" EOOD, BG
129	5053	005372	ARISTOCRAT АРИСТОКРАТ	2006.03.15	Firma Valeria S.R.L., MD
130	5059	005311	HARPIC	2006.02.21	RECKITT & COLMAN (OVERSEAS) LIMITED, GB
131	5060	005313	VEET	2006.02.21	RECKITT & COLMAN (OVERSEAS) LIMITED, GB
132	5061	005330	A	2006.02.05	Firma Alianță S.R.L., MD
133	5062	005331	GOLDEN MIDAS	2006.02.19	Midas S.R.L., MD
134	5063	005332		2006.02.21	Firma Eurospumante S.R.L., MD
135	5079	005195	INTEH	2006.02.19	Inten S.A., uzina experimentală de utilaj tehnologic, MD
136	5080	005247	i-STAT	2006.02.12	i-STAT CORPORATION, US
137	5082	005252	Prichindel	2006.03.11	Toncar S.R.L., întreprindere de producție și comerț, MD
138	5083	005253	La mulți ani	2006.03.11	Toncar S.R.L., întreprindere de producție și comerț, MD
139	5084	005254	AURICA	2006.03.11	Toncar S.R.L., întreprindere de producție și comerț, MD
140	5085	005272	CUCOȘELUL AURIU	2006.03.11	Toncar S.R.L., întreprindere de producție și comerț, MD
141	5100	005250		2006.02.05	The Rockport Company, LLC, companie cu răspundere limitată a statului Delaware, US
142	5117	005323	NECTAR	2006.02.05	Agenția Agroindustrială "Moldova-Vin", MD
143	5118	005324	PASTORAL	2006.02.05	Agenția Agroindustrială "Moldova-Vin", MD
144	5119	005325	TRAIAN	2006.02.05	Ministerul Agriculturii și Alimentației al Republicii Moldova, MD
145	5120	005326	PROMETEU	2006.02.05	Agenția Agroindustrială "Moldova-Vin", MD
146	5121	005327	LUCEAFĂR	2006.02.05	Agenția Agroindustrială "Moldova-Vin", MD
147	5122	005409	INFORMIX	2006.03.06	INFORMIX SOFTWARE, INC., US
148	5156	005233	HOLLYWOOD USA	2006.03.01	KASIM HADZOVIC, US
149	5158	005303	DAIMON	2006.02.02	DURACELL GmbH, DE
150	5167	005302		2006.02.26	Pielart S.A., combinatul de piei artificiale și articole tehnice de cauciuc, MD
151	5168	005310	AIRFRESH	2006.02.21	RECKITT & COLMAN (OVERSEAS) LIMITED, GB
152	5169	005312	STICK UPS	2006.02.21	RECKITT & COLMAN (OVERSEAS) LIMITED, GB

1	2	3	4	5	6
153	5205	005276	VISBURG	2006.03.18	Visburg S.R.L., firmă de cercetare, producție și comerț, MD
154	5311	005176	Kinder pingui	2006.02.05	FERRERO S.p.A., IT
155	5312	005177	KINDER PINGUI	2006.02.05	FERRERO S.p.A., IT
156	5350	005273	DTel	2006.03.11	DEUTSCHE TELEKOM AG, DE
157	5488	005280	HERMES	2006.02.16	HERMES INTERNATIONAL, SOCIETE EN COMMANDITE PAR ACTIONS, FR
158	5489	005279	ГЕРМЕС	2006.02.16	HERMES INTERNATIONAL, SOCIETE EN COMMANDITE PAR ACTIONS, FR
159	5634	005212	MOLDPAC	2006.02.28	Moldpac S.A., întreprindere mixtă moldo-română, MD
160	5988	005622	CIUMAI	2006.02.02	Ciumai S.A., întreprindere mixtă, MD
161	6199	005152		2006.02.02	Coloana Mecanizată S.A. pentru lucrări de gazificare din municipiul Chișinău, MD
162	6878	005244	Cereale-Ungheni	2006.03.05	Cereale-Ungheni S.A., MD

Lista cererilor de înregistrare a mărcii radiate

Se publică următoarele date: numărul curent, numărul depozitului, data depozitului, data radierii cererii, numărul BOPI în care a fost publicată cererea de înregistrare a mărcii

Nr. crt.	(210) Nr. depozit	(220) Data depozit	Data radierii	Nr. BOPI
1	014205	2004.02.17	2005.12.14	2/2005
2	014653	2004.05.05	2005.12.06	2/2005
3	014832	2004.03.30	2005.12.06	2/2005
4	014868	2004.06.04	2005.12.14	2/2005
5	014869	2004.06.04	2005.12.14	2/2005
6	014870	2004.06.03	2005.12.14	2/2005
7	014871	2004.06.03	2005.12.14	2/2005
8	015509	2004.09.30	2005.12.14	2/2005

Lista eratelor

Se publică următoarele date: numărul curent, obiectul de proprietate industrială, numărul depozitului, numărul BOPI, datele care au fost publicate, datele corectate

Nr. crt.	OPI	(210) Nr. depozit	(442) Nr. BOPI	Publicat	Se va citi
1	Cerere de înregistrare a mărcii	014967	3/2005	(526) Dreptul exclusiv nu se extinde asupra elementului „Euro”.	-
2	Cerere de înregistrare a mărcii	015241	6/2005	(526) Dreptul exclusiv nu se extinde asupra elementelor „CDMA”, „IDC”.	(526) Dreptul exclusiv nu se extinde asupra elementului „CDMA”.
3	Cerere de înregistrare a mărcii	015593	8/2005	(526) Dreptul exclusiv nu se extinde asupra elementului "EXPORT".	(526) Dreptul exclusiv nu se extinde asupra elementelor "®", "EXPORT".

VIII

La Comisia de Apel a AGEPI

În această secțiune sunt publicate informații privind:

- Rezultatele examinării contestațiilor depuse la Comisia de Apel a AGEPI.
Conform Regulamentului Comisiei de Apel a AGEPI, orice decizie referitoare la protecția obiectelor de proprietate industrială poate fi contestată de către solicitanți / titulari (nemijlocit sau prin reprezentanții în proprietatea industrială) sau de către persoane terțe.
- Cererile de recunoaștere a notorietății mărcilor depuse la Comisia de Apel a AGEPI și mărcile recunoscute notorii în Republica Moldova.
Conform Regulamentului privind recunoașterea notorietății mărcilor de produse și / sau de servicii, oricare persoană este în drept în termen de 3 luni de la data publicării informației privind cererea să depună o contestație la Comisia de Apel împotriva recunoașterii notorietății mărcii solicitate.

In this section there is published the following information:

- The results of the examination of appeals filed with the Appeal Board of AGEPI.
According to the Regulations of the Appeal Board of AGEPI any decision referred to the protection of industrial property protection objects can be appealed by the applicants/owners (directly or by the representative in industrial property) or by third parties.
- The applications for recognition of the well-known trademarks filed with the Appeal Board of AGEPI and the well-known marks in the Republic of Moldova
According to the Regulations on well-known trademarks recognition on products and/or services any person has right to file an appeal with the Appeal Board against the recognition of the notoriety of the filed trademark during 3 months from the date of publishing the information on the application.

Lista contestațiilor examinate la Comisia de Apel a AGEPI în noiembrie 2005

Se publică următoarele date: numărul curent, numărul și data depozitului, solicitantul sau titularul, denumirea OPI, data depunerii și obiectul contestației, contestatarul, data examinării contestației, rezultatul examinării contestației

Nr. crt.	Nr. și data depozitului	Solicitant / Titular	Denumirea OPI	Data depunerii și obiectul contestației	Contestatarul	Data examinării contestației	Rezultatul examinării contestației
1	716337 1999.03.03	Entreprise de Confection et de Commercialisation Europeenne, FR	Marcă ECCE	2005.09.02 Împotriva deciziei de acceptare parțială	Entreprise de Confection et de Commercialisation Europeenne, FR	2005.11.23	1. Se acceptă înregistrarea mărcii în temeiul revendicărilor contestatarului. 2. Se abrogă Decizia din 2005.05.30 privind acceptarea parțială a cererii de înregistrare a mărcii. 3. Dosarul se transmite în Departamentul Mărci, Modele și Desene Industriale pentru efectuarea procedurilor ulterioare.
2	f 2004 0137 2004.08.24	Societe Autonome de Verreries, FR	Desen/ model industrial BUTELIE	2005.09.13 Împotriva Hotărârii de respingere a cererii de înregistrare a desenului și modelului industrial	Societe Autonome de Verreries, FR	2005.11.23	1. Se acceptă revendicarea contestatarului. 2. Se abrogă Hotărârea nr. 896 din 2005.06.10 de respingere a cererii de înregistrare a desenului și modelului industrial. 3. Dosarul se transmite în Departamentul Mărci, Modele și Desene Industriale pentru efectuarea procedurilor ulterioare.

Anexă

Prezenta anexă inserează listele brevetelor de invenție acordate, ale mărcilor, desenelor și modelelor industriale înregistrate în Republica Moldova, publicate în BOPI nr. 7-12/2005.

Brevetele de invenție sunt dispuse în ordinea numerelor de brevet acordate și în ordinea claselor conform CIB.

Mărcile sunt repartizate în ordinea numerelor de înregistrare și în ordinea claselor conform CIPS.

Desenele și modelele industriale sunt aranjate în ordinea numerelor de înregistrare și în ordinea claselor conform CIDMI.

Anexa include, de asemenea, listele desenelor și modelelor industriale înregistrate în Republica Moldova conform Aranjamentului de la Haga, publicate în BOPI nr. 7-12/2005, aranjate în ordinea numerelor de înregistrare internațională și în ordinea claselor conform CIDMI.

FF9A Lista brevetelor de invenție acordate, aranjate în ordinea numerelor de brevet, publicate în BOPI nr. 7-12/2005

(11) Nr. brevet	(51) ⁷ Clase	(21) Nr. depozit	(22) Data depozit	(45) Nr. BOPI
1	2	3	4	5
2807	A 01 F 25/00 A 23 B 7/148 B 65 B 31/04 B 65 D 85/34	a 2004 0051	2004.03.01	7
2808	A 01 G 17/02 C 05 F 5/00	a 2004 0247	2004.10.06	7
2809	A 01 G 7/06 A 01 N 35/06 A 01 N 37/42	a 2005 0023	2005.01.25	7
2810	A 61 B 17/00 A 61 B 19/08	a 2005 0051	2005.02.23	7
2811	A 61 C 8/00	a 2004 0273	2004.11.16	7
2812	A 61 C 8/00	a 2004 0274	2004.11.16	7
2813	A 61 C 8/00	a 2004 0275	2004.11.16	7
2814	A 61 N 5/067	a 2004 0045	2004.02.24	7
2815	B 23 F 9/06	a 2003 0221	2003.09.10	7
2816	B 23 K 35/30	a 2001 0192	2001.06.21	7
2817	B 27 L 7/00 B 27 L 11/00	a 2003 0178	2003.07.17	7
2818	C 02 F 3/06 C 02 F 3/30	a 2004 0224	2004.09.15	7
2819	C 22 C 38/48	a 2001 0201	2001.06.26	7
2820	C 25 D 21/04 C 25 D 21/11	a 2003 0147	2003.06.17	7
2821	F 16 H 1/32	a 2003 0217	2003.09.10	7
2822	G 01 L 23/00	a 2005 0014	2005.01.14	7
2823	G 01 N 30/90 G 01 N 30/94	a 2004 0036	2004.02.12	7
2824	H 02 J 3/06 H 02 M 5/257 H 02 M 5/12	a 2002 0155	2002.06.04	7
2825	A 01 G 7/00 A 01 H 1/04	a 2004 0267	2004.11.11	8
2826	A 61 B 17/00 A 61 B 17/24	a 2005 0028	2005.02.03	8
2827	A 61 K 35/78 A 61 P 5/32	a 2005 0061	2005.03.04	8
2828	A 61 M 16/00 A 61 M 16/10	a 2004 0231	2004.09.20	8
2829	B 01 F 7/04	a 2004 0298	2004.12.24	8
2830	B 01 J 19/18 C 07 C 67/02 C 10 L 1/02	a 2004 0016	2004.01.14	8
2831	C 07 C 251/02 C 07 C 311/16 C 07 D 307/71 C 07 F 1/04 C 07 F 1/06 A 61 P 31/04 A 61 K 31/18 A 61 K 31/345	a 2004 0001	2003.12.17	8
2832	C 07 F 11/00 C 07 C 51/41 C 07 C 53/128	a 2005 0110	2005.04.15	8

1	2	3	4	5
2833	C 01 B 7/19 C 01 B 25/00 C 07 C 251/70 C 07 F 15/06 C 12 N 1/14 C 12 N 9/30 C 12 N 9/42 C 12 R 1/80 C 12 R 1/685 C 12 R 1/845	a 2004 0152	2004.06.21	8
2834	C 12 G 3/06	a 2005 0113	2005.04.18	8
2835	C 12 H 1/22	a 2004 0149	2004.05.27	8
2836	C 12 N 1/14	a 2004 0226	2004.09.16	8
2837	C 12 N 1/14 C 12 N 1/38	a 2004 0229	2004.09.16	8
2838	E 04 G 11/00 E 04 G 11/02 E 04 G 11/20	a 2004 0200	2004.08.13	8
2839	G 01 N 29/04	a 2004 0261	2004.11.05	8
2840	G 01 R 27/02 G 01 R 35/00 H 03 H 11/46	a 2004 0283	2004.12.01	8
2841	G 05 F 3/04	a 2003 0289	2003.12.16	8
2842	G 09 B 23/28	a 2005 0048	2005.02.22	8
2843	H 02 M 3/337	a 2002 0142	2002.05.16	8
2844	H 03 C 3/10 H 03 C 3/24	a 2004 0280	2004.11.25	8
2845	B 60 R 25/10 H 04 M 11/00	a 2003 0115	2003.05.08	8
2846	A 01 G 17/06 A 01 G 17/14	a 2004 0105	2004.05.05	9
2847	A 24 B 3/00 B 05 B 3/12 F 24 F 6/16	a 2003 0127	2003.05.29	9
2848	A 61 B 10/00	a 2005 0049	2005.02.22	9
2849	A 61 B 17/00	a 2005 0133	2005.05.16	9
2850	A 61 K 31/155 A 61 P 15/04	a 2005 0046	2005.02.18	9
2851	A 61 K 31/295 A 61 P 35/02 C 07 C 53/16 C 07 F 15/06	a 2004 0199	2004.08.12	9
2852	A 61 K 31/573 A 61 P 1/16	a 2005 0089	2005.03.28	9
2853	A 61 K 31/606 A 61 P 1/16	a 2005 0090	2005.03.28	9
2854	A 61 K 33/00 A 61 K 121/00 C 01 B 13/00 C 12 G 3/06	a 2005 0138	2005.05.17	9
2855	A 61 K 33/12 A 61 K 35/78 A 61 K 35/80 A 61 P 1/02	a 2005 0072	2005.03.14	9
2856	A 61 F 2/28 A 61 K 35/14 A 61 K 35/16 A 61 K 35/32 A 61 K 35/78 A 61 K 35/80	a 2005 0092	2005.03.29	9

MD-BOPI 12/2005

1	2	3	4	5
2857	A 61 N 1/16	a 2005 0059	2005.03.04	9
2858	B 23 K 35/32 C 22 C 38/06 C 22 C 38/12 C 22 C 38/14 C 22 C 38/58	a 2001 0210	2001.07.04	9
2859	B 82 B 3/00	a 2004 0198	2004.08.12	9
2860	C 04 B 16/02 C 04 B 18/24 C 04 B 18/26 E 04 F 13/00	a 2005 0056	2005.03.02	9
2861	A 61 P 31/10 A 61 K 31/30 A 61 K 31/045 C 07 C 47/55 C 07 C 47/56 C 07 C 215/12 C 07 D 233/58 C 07 F 1/08	a 2004 0233	2004.09.20	9
2862	E 01 C 19/20 E 01 H 10/00	a 2004 0070	2004.03.29	9
2863	E 04 H 9/02	a 2005 0022	2005.01.24	9
2864	G 01 M 15/00	a 2005 0033	2005.02.08	9
2865	C 23 F 13/02 G 01 R 19/00	a 2004 0041	2004.02.17	9
2866	G 01 R 27/02	a 2004 0295	2004.12.17	9
2867	A 01 N 25/32 C 02 F 1/461	a 2004 0262	2004.11.08	10
2868	A 23 L 1/24 A 23 L 1/39	a 2005 0026	2005.02.01	10
2869	A 24 B 1/00	a 2003 0060	2003.02.25	10
2870	A 47 C 7/13	a 2004 0242	2004.10.01	10
2871	A 61 B 17/00 A 61 P 25/00	a 2005 0074	2005.03.15	10
2872	A 61 B 5/145	a 2005 0062	2005.03.04	10
2873	A 61 B 8/00	a 2005 0091	2005.03.28	10
2874	A 61 C 7/00 A 61 C 7/20 A 61 C 7/24	a 2005 0084	2005.03.25	10
2875	A 61 K 31/00 A 61 K 31/155 A 61 K 35/78 A 61 P 11/02	a 2004 0104	2004.05.04	10
2876	A 61 K 35/12 A 61 K 35/14 A 61 K 35/32 A 61 K 35/34 A 61 P 19/00	a 2004 0150	2004.06.15	10
2877	A 61 K 35/14 A 61 K 35/16 A 61 K 35/32 A 61 K 35/78 A 61 K 35/80 A 61 F 2/28	a 2005 0097	2005.04.05	10
2878	B 23 K 10/00	a 2005 0010	2004.12.31	10
2879	B 23 K 35/30 C 22 C 38/56 C 22 C 38/58	a 2001 0184	2001.06.15	10
2880	C 04 B 7/52	a 2004 0278	2004.11.23	10

1	2	3	4	5
2881	C 07 C 281/14 C 07 C 251/02 C 07 F 15/04 C 09 B 26/02	a 2005 0108	2005.04.15	10
2882	C 07 C 311/48 C 07 C 337/06 C 07 F 1/08 C 07 F 3/06 C 07 F 15/04 C 07 F 15/06 C 01 G 3/04 C 01 G 9/00 C 01 G 9/04 C 01 G 51/08 C 01 G 53/00 C 01 G 53/08	a 2004 0179	2004.07.19	10
2883	C 12 G 3/00 C 12 G 3/04 C 12 G 3/06	a 2005 0111	2005.04.18	10
2884	C 12 N 1 /14	a 2005 0011	2005.01.05	10
2885	C 12 N 1/14	a 2005 0060	2005.03.04	10
2886	C 12 N 1/20 C 12 Q 1/04	a 2004 0301	2004.12.27	10
2887	F 02 M 65/00 G 01 M 15/00	a 2004 0297	2004.12.22	10
2888	F 03 B 7/00	a 2005 0067	2005.03.04	10
2889	G 01 N 29/04	a 2004 0268	2004.11.12	10
2890	H 01 B 9/00	a 2004 0279	2004.11.24	10
2891	A 01 G 17/02 C 05 F 5/00	a 2005 0047	2005.02.21	11
2892	A 01 G 7/06 A 01 G 17/00 C 07 G 71/00	a 2005 0101	2005.04.06	11
2893	A 01 K 67/00	a 2005 0165	2005.06.10	11
2894	A 21 C 1/02	a 2004 0168	2004.07.01	11
2895	A 21 D 2/02 A 21 D 2/34 A 21 D 2/36 A 21 D 8/02	a 2005 0025	2005.02.01	11
2896	A 23 K 1/00 A 61 K 35/64	a 2005 0001	2004.12.29	11
2897	A 23 K 1/00 A 61 K 35/66	a 2005 0002	2004.12.29	11
2898	A 61 B 17/00	a 2005 0144	2005.05.20	11
2899	A 61 B 17/00	a 2005 0145	2005.05.20	11
2900	A 61 B 17/00	a 2005 0146	2005.05.20	11
2901	A 61 B 17/56	a 2005 0103	2005.04.12	11
2902	A 61 C 7/00 A 61 C 7/20 A 61 C 7/24	a 2005 0129	2005.05.06	11
2903	A 61 K 31/00 A 61 K 31/07 A 61 K 31/19 A 61 K 31/35 A 61 K 31/355 A 61 K 31/381 A 61 K 31/385 A 61 K 31/573 A 61 K 31/592 A 61 K 33/06 A 61 K 35/78 A 61 P 25/00 A 61 P 25/08 A 61 P 25/28	a 2005 0102	2005.04.12	11

MD-BOPI 12/2005

1	2	3	4	5
2904	A 61 K 31/245 A 61 P 25/00	a 2005 0104	2005.04.12	11
2905	C 07 C 231/02 C 07 C 233/01 C 07 B 43/06	a 2004 0009	2003.12.29	11
2906	C 07 C 231/02 C 07 C 233/01 C 07 B 43/06	a 2004 0010	2003.12.29	11
2907	C 10 L 1/00 C 10 L 5/00	a 2004 0023	2004.01.29	11
2908	C 12 G 1/00	a 2005 0016	2005.01.14	11
2909	C 12 G 1/00	a 2005 0017	2005.01.14	11
2910	C 12 G 3/00	a 2005 0112	2005.04.18	11
2911	C 12 G 3/06	a 2005 0114	2005.04.18	11
2912	C 23 C 22/63 C 23 C 22/66	a 2004 0213	2004.09.08	11
2913	C 25 D 3/12 C 25 D 3/60	a 2004 0212	2004.09.08	11
2914	C 25 D 5/08 C 25 D 7/04 C 25 D 15/00 C 25 D 17/02 C 25 D 17/08 C 25 D 21/10 C 25 D 21/14 F 16 J 10/00	a 2003 0212	2003.09.02	11
2915	F 03 B 7/00 F 03 B 13/00 F 03 B 13/10	a 2001 0358	2001.11.01	11
2916	F 03 B 7/00	a 2005 0065	2005.03.04	11
2917	F 03 D 1/00 F 03 D 1/02	a 2004 0127	2004.05.18	11
2918	F 16 H 15/52	a 2003 0218	2003.09.10	11
2919	F 23 B 14/64	a 2004 0111	2004.05.11	11
2920	G 01 L 3/16	a 2004 0044	2004.02.20	11
2921	G 09 B 23/28 A 61 B 19/00	a 2005 0123	2005.04.27	11
2922	G 09 B 23/28	a 2005 0194	2005.07.06	11
2923	A 01 G 1/00 A 01 G 7/06 A 01 N 35/06 A 01 N 37/42	a 2005 0087	2005.03.28	12
2924	A 01 G 7/06 A 01 G 17/02 A 01 N 43/08 A 01 N 43/12	a 2005 0100	2005.04.06	12
2925	A 01 H 4/00 C 12 N 1/20 C 12 R 1/39	a 2005 0149	2005.05.24	12
2926	A 01 K 61/00 A 21 C 9/00 A 23 K 1/00 A 23 K 1/18	a 2005 0086	2005.03.25	12
2927	B 65 G 47/40	a 2004 0167	2004.07.01	12
2928	A 23 B 7/00 A 23 B 7/02 A 23 G 3/00 A 23 L 3/00 A 23 L 3/34	a 2004 0272	2004.11.16	12

1	2	3	4	5
2929	A 23 C 19/068	a 2004 0140	2004.06.02	12
2930	A 61 B 5/00 A 61 B 5/125	a 2005 0019	2005.01.18	12
2931	A 61 B 17/00	a 2005 0184	2005.06.28	12
2932	A 61 B 17/42	a 2005 0130	2005.05.06	12
2933	A 61 B 17/00 A 61 P 17/02	a 2005 0175	2005.06.23	12
2934	A 61 G 9/00 A 61 G 9/02 A 47 K 11/00 A 47 K 11/04	a 2003 0162	2003.07.01	12
2935	A 61 K 33/00 A 61 P 25/00	a 2001 0349	2000.03.08	12
2936	A 61 K 9/06 A 61 K 35/78 A 61 K 35/80 A 61 P 17/02 A 61 P 31/04	a 2004 0260	2004.11.04	12
2937	B 09 B 3/00 C 30 B 23/02 C 30 B 25/08 C 30 B 25/12	a 2004 0033	2004.02.05	12
2938	B 25 H 7/00 H 05 K 3/18	a 2003 0290	2003.12.16	12
2939	C 01 G 53/00 C 07 C 47/565 C 07 C 215/10 C 07 C 337/06 C 07 C 311/50 C 07 F 15/04 A 61 P 31/04 A 61 K 31/63 A 61 K 31/175 A 61 K 31/295	a 2005 0013	2005.01.11	12
2940	C 02 F 1/48 C 02 F 1/28 C 02 F 9/00	a 2004 0223	2004.09.15	12
2941	C 04 B 7/36 C 04 B 35/14 C 04 B 35/16	a 2004 0184	2004.07.26	12
2942	C 07 C 47/55 C 07 C 47/56 C 07 C 215/16 C 07 C 337/08 C 07 F 1/08 A 61 P 31/04 A 61 K 31/30 A 61 K 31/175	a 2004 0095	2004.04.27	12
2943	F 16 H 01/32	a 2004 0156	2004.06.28	12
2944	H 05 H 1/34	a 2005 0163	2005.06.09	12

FF9A Lista brevetelor de invenție acordate, aranjate conform claselor CIB, publicate în BOPI nr. 7-12/2005

(51) ⁷ Clase	(11) Nr. brevet	(21) Nr. depozit	(22) Data depozit	(45) Nr. BOPI
1	2	3	4	5
A 01 F 25/00	2807	a 2004 0051	2004.03.01	7
A 01 G 1/00	2923	a 2005 0087	2005.03.28	12
A 01 G 17/00	2892	a 2005 0101	2005.04.06	11
A 01 G 17/02	2808	a 2004 0247	2004.10.06	7
A 01 G 17/02	2891	a 2005 0047	2005.02.21	11
A 01 G 17/02	2924	a 2005 0100	2005.04.06	12
A 01 G 17/06	2846	a 2004 0105	2004.05.05	9
A 01 G 17/14	2846	a 2004 0105	2004.05.05	9
A 01 G 7/00	2825	a 2004 0267	2004.11.11	8
A 01 G 7/06	2809	a 2005 0023	2005.01.25	7
A 01 G 7/06	2923	a 2005 0087	2005.03.28	12
A 01 G 7/06	2924	a 2005 0100	2005.04.06	12
A 01 G 7/06	2892	a 2005 0101	2005.04.06	11
A 01 H 1/04	2825	a 2004 0267	2004.11.11	8
A 01 H 4/00	2925	a 2005 0149	2005.05.24	12
A 01 K 61/00	2926	a 2005 0086	2005.03.25	12
A 01 K 67/00	2893	a 2005 0165	2005.06.10	11
A 01 N 25/32	2867	a 2004 0262	2004.11.08	10
A 01 N 35/06	2809	a 2005 0023	2005.01.25	7
A 01 N 35/06	2923	a 2005 0087	2005.03.28	12
A 01 N 37/42	2809	a 2005 0023	2005.01.25	7
A 01 N 37/42	2923	a 2005 0087	2005.03.28	12
A 01 N 43/08	2924	a 2005 0100	2005.04.06	12
A 01 N 43/12	2924	a 2005 0100	2005.04.06	12
A 21 C 1/02	2894	a 2004 0168	2004.07.01	11
A 21 C 9/00	2927	a 2004 0167	2004.07.01	12
A 21 D 2/02	2895	a 2005 0025	2005.02.01	11
A 21 D 2/34	2895	a 2005 0025	2005.02.01	11
A 21 D 2/36	2895	a 2005 0025	2005.02.01	11
A 21 D 8/02	2895	a 2005 0025	2005.02.01	11
A 23 B 7/00	2928	a 2004 0272	2004.11.16	12
A 23 B 7/02	2928	a 2004 0272	2004.11.16	12
A 23 B 7/148	2807	a 2004 0051	2004.03.01	7
A 23 C 19/068	2929	a 2004 0140	2004.06.02	12
A 23 G 3/00	2928	a 2004 0272	2004.11.16	12
A 23 K 1/00	2926	a 2005 0086	2005.03.25	12
A 23 K 1/00	2896	a 2005 0001	2004.12.29	11
A 23 K 1/00	2897	a 2005 0002	2004.12.29	11
A 23 K 1/18	2926	a 2005 0086	2005.03.25	12
A 23 L 1/24	2868	a 2005 0026	2005.02.01	10
A 23 L 1/39	2868	a 2005 0026	2005.02.01	10
A 23 L 3/00	2928	a 2004 0272	2004.11.16	12
A 23 L 3/34	2928	a 2004 0272	2004.11.16	12
A 24 B 1/00	2869	a 2003 0060	2003.02.25	10
A 24 B 3/00	2847	a 2003 0127	2003.05.29	9
A 47 C 7/13	2870	a 2004 0242	2004.10.01	10
A 47 K 11/00	2934	a 2003 0162	2003.07.01	12

1	2	3	4	5
A 47 K 11/04	2934	a 2003 0162	2003.07.01	12
A 61 B 5/00	2930	a 2005 0019	2005.01.18	12
A 61 B 5/125	2930	a 2005 0019	2005.01.18	12
A 61 B 5/145	2872	a 2005 0062	2005.03.04	10
A 61 B 8/00	2873	a 2005 0091	2005.03.28	10
A 61 B 10/00	2848	a 2005 0049	2005.02.22	9
A 61 B 17/00	2810	a 2005 0051	2005.02.23	7
A 61 B 17/00	2826	a 2005 0028	2005.02.03	8
A 61 B 17/00	2849	a 2005 0133	2005.05.16	9
A 61 B 17/00	2871	a 2005 0074	2005.03.15	10
A 61 B 17/00	2898	a 2005 0144	2005.05.20	11
A 61 B 17/00	2899	a 2005 0145	2005.05.20	11
A 61 B 17/00	2900	a 2005 0146	2005.05.20	11
A 61 B 17/00	2931	a 2005 0184	2005.06.28	12
A 61 B 17/00	2933	a 2005 0175	2005.06.23	12
A 61 B 17/24	2826	a 2005 0028	2005.02.03	8
A 61 B 17/42	2932	a 2005 0130	2005.05.06	12
A 61 B 17/56	2901	a 2005 0103	2005.04.12	11
A 61 B 19/00	2921	a 2005 0123	2005.04.27	11
A 61 B 19/08	2810	a 2005 0051	2005.02.23	7
A 61 C 7/00	2874	a 2005 0084	2005.03.25	10
A 61 C 7/00	2902	a 2005 0129	2005.05.06	11
A 61 C 7/20	2874	a 2005 0084	2005.03.25	10
A 61 C 7/20	2902	a 2005 0129	2005.05.06	11
A 61 C 7/24	2874	a 2005 0084	2005.03.25	10
A 61 C 7/24	2902	a 2005 0129	2005.05.06	11
A 61 C 8/00	2811	a 2004 0273	2004.11.16	7
A 61 C 8/00	2812	a 2004 0274	2004.11.16	7
A 61 C 8/00	2813	a 2004 0275	2004.11.16	7
A 61 F 2/28	2856	a 2005 0092	2005.03.29	9
A 61 F 2/28	2877	a 2005 0097	2005.04.05	10
A 61 G 9/00	2934	a 2003 0162	2003.07.01	12
A 61 G 9/02	2934	a 2003 0162	2003.07.01	12
A 61 K 9/06	2936	a 2004 0260	2004.11.04	12
A 61 K 31/00	2875	a 2004 0104	2004.05.04	10
A 61 K 31/00	2903	a 2005 0102	2005.04.12	11
A 61 K 31/045	2861	a 2004 0233	2004.09.20	9
A 61 K 31/07	2903	a 2005 0102	2005.04.12	11
A 61 K 31/155	2875	a 2004 0104	2004.05.04	10
A 61 K 31/155	2850	a 2005 0046	2005.02.18	9
A 61 K 31/175	2942	a 2004 0095	2004.04.27	12
A 61 K 31 /175	2939	a 2005 0013	2005.01.11	12
A 61 K 31/18	2831	a 2004 0001	2003.12.17	8
A 61 K 31/19	2903	a 2005 0102	2005.04.12	11
A 61 K 31/245	2904	a 2005 0104	2005.04.12	11
A 61 K 31/295	2851	a 2004 0199	2004.08.12	9
A 61 K 31 /295	2939	a 2005 0013	2005.01.11	12
A 61 K 31/30	2942	a 2004 0095	2004.04.27	12
A 61 K 31/30	2861	a 2004 0233	2004.09.20	9
A 61 K 31/345	2831	a 2004 0001	2003.12.17	8
A 61 K 31/35	2903	a 2005 0102	2005.04.12	11
A 61 K 31/355	2903	a 2005 0102	2005.04.12	11
A 61 K 31/381	2903	a 2005 0102	2005.04.12	11

MD-BOPI 12/2005

1	2	3	4	5
A 61 K 31/385	2903	a 2005 0102	2005.04.12	11
A 61 K 31/573	2852	a 2005 0089	2005.03.28	9
A 61 K 31/573	2903	a 2005 0102	2005.04.12	11
A 61 K 31/592	2903	a 2005 0102	2005.04.12	11
A 61 K 31/606	2853	a 2005 0090	2005.03.28	9
A 61 K 31 /63	2939	a 2005 0013	2005.01.11	12
A 61 K 33/00	2935	a 2001 0349	2000.03.08	12
A 61 K 33/00	2854	a 2005 0138	2005.05.17	9
A 61 K 33/06	2903	a 2005 0102	2005.04.12	11
A 61 K 33/12	2855	a 2005 0072	2005.03.14	9
A 61 K 35/12	2876	a 2004 0150	2004.06.15	10
A 61 K 35/14	2876	a 2004 0150	2004.06.15	10
A 61 K 35/14	2856	a 2005 0092	2005.03.29	9
A 61 K 35/14	2877	a 2005 0097	2005.04.05	10
A 61 K 35/16	2856	a 2005 0092	2005.03.29	9
A 61 K 35/16	2877	a 2005 0097	2005.04.05	10
A 61 K 35/32	2876	a 2004 0150	2004.06.15	10
A 61 K 35/32	2856	a 2005 0092	2005.03.29	9
A 61 K 35/32	2877	a 2005 0097	2005.04.05	10
A 61 K 35/34	2876	a 2004 0150	2004.06.15	10
A 61 K 35/64	2896	a 2005 0001	2004.12.29	11
A 61 K 35/66	2897	a 2005 0002	2004.12.29	11
A 61 K 35/78	2875	a 2004 0104	2004.05.04	10
A 61 K 35/78	2936	a 2004 0260	2004.11.04	12
A 61 K 35/78	2827	a 2005 0061	2005.03.04	8
A 61 K 35/78	2855	a 2005 0072	2005.03.14	9
A 61 K 35/78	2856	a 2005 0092	2005.03.29	9
A 61 K 35/78	2877	a 2005 0097	2005.04.05	10
A 61 K 35/78	2903	a 2005 0102	2005.04.12	11
A 61 K 35/80	2936	a 2004 0260	2004.11.04	12
A 61 K 35/80	2855	a 2005 0072	2005.03.14	9
A 61 K 35/80	2856	a 2005 0092	2005.03.29	9
A 61 K 35/80	2877	a 2005 0097	2005.04.05	10
A 61 K 121/00	2854	a 2005 0138	2005.05.17	9
A 61 M 16/00	2828	a 2004 0231	2004.09.20	8
A 61 M 16/10	2828	a 2004 0231	2004.09.20	8
A 61 N 1/16	2857	a 2005 0059	2005.03.04	9
A 61 N 5/067	2814	a 2004 0045	2004.02.24	7
A 61 P 1/02	2855	a 2005 0072	2005.03.14	9
A 61 P 1/16	2852	a 2005 0089	2005.03.28	9
A 61 P 1/16	2853	a 2005 0090	2005.03.28	9
A 61 P 5/32	2827	a 2005 0061	2005.03.04	8
A 61 P 11/02	2875	a 2004 0104	2004.05.04	10
A 61 P 15/04	2850	a 2005 0046	2005.02.18	9
A 61 P 17/02	2936	a 2004 0260	2004.11.04	12
A 61 P 17/02	2933	a 2005 0175	2005.06.23	12
A 61 P 19/00	2876	a 2004 0150	2004.06.15	10
A 61 P 25/00	2935	a 2001 0349	2000.03.08	12
A 61 P 25/00	2871	a 2005 0074	2005.03.15	10
A 61 P 25/00	2903	a 2005 0102	2005.04.12	11
A 61 P 25/00	2904	a 2005 0104	2005.04.12	11
A 61 P 25/08	2903	a 2005 0102	2005.04.12	11
A 61 P 25/28	2903	a 2005 0102	2005.04.12	11

1	2	3	4	5
A 61 P 31/04	2831	a 2004 0001	2003.12.17	8
A 61 P 31/04	2942	a 2004 0095	2004.04.27	12
A 61 P 31/04	2936	a 2004 0260	2004.11.04	12
A 61 P 31 /04	2939	a 2005 0013	2005.01.11	12
A 61 P 31/10	2861	a 2004 0233	2004.09.20	9
A 61 P 35/02	2851	a 2004 0199	2004.08.12	9
B 01 F 7/04	2829	a 2004 0298	2004.12.24	8
B 01 J 19/18	2830	a 2004 0016	2004.01.14	8
B 05 B 3/12	2847	a 2003 0127	2003.05.29	9
B 09 B 3/00	2937	a 2004 0033	2004.02.05	12
B 23 F 9/06	2815	a 2003 0221	2003.09.10	7
B 23 K 10/00	2878	a 2005 0010	2004.12.31	10
B 23 K 35/30	2816	a 2001 0192	2001.06.21	7
B 23 K 35/30	2879	a 2001 0184	2001.06.15	10
B 23 K 35/32	2858	a 2001 0210	2001.07.04	9
B 25 H 7/00	2938	a 2003 0290	2003.12.16	12
B 27 L 7/00	2817	a 2003 0178	2003.07.17	7
B 27 L 11/00	2817	a 2003 0178	2003.07.17	7
B 60 R 25/10	2845	a 2003 0115	2003.05.08	8
B 65 B 31/04	2807	a 2004 0051	2004.03.01	7
B 65 D 85/34	2807	a 2004 0051	2004.03.01	7
B 65 G 47/40	2927	a 2004 0167	2004.07.01	12
B 82 B 3/00	2859	a 2004 0198	2004.08.12	9
C 01 B 7/19	2833	a 2004 0152	2004.06.21	8
C 01 B 13/00	2854	a 2005 0138	2005.05.17	9
C 01 B 25/00	2833	a 2004 0152	2004.06.21	8
C 01 G 3/04	2882	a 2004 0179	2004.07.19	10
C 01 G 51/08	2882	a 2004 0179	2004.07.19	10
C 01 G 53/00	2882	a 2004 0179	2004.07.19	10
C 01 G 53/00	2939	a 2005 0013	2005.01.11	12
C 01 G 53/08	2882	a 2004 0179	2004.07.19	10
C 01 G 9/00	2882	a 2004 0179	2004.07.19	10
C 01 G 9/04	2882	a 2004 0179	2004.07.19	10
C 02 F 1/28	2940	a 2004 0223	2004.09.15	12
C 02 F 1/48	2940	a 2004 0223	2004.09.15	12
C 02 F 1/461	2867	a 2004 0262	2004.11.08	10
C 02 F 3/06	2818	a 2004 0224	2004.09.15	7
C 02 F 3/30	2818	a 2004 0224	2004.09.15	7
C 02 F 9/00	2940	a 2004 0223	2004.09.15	12
C 04 B 7/36	2941	a 2004 0184	2004.07.26	12
C 04 B 7/52	2880	a 2004 0278	2004.11.23	10
C 04 B 16/02	2860	a 2005 0056	2005.03.02	9
C 04 B 18/24	2860	a 2005 0056	2005.03.02	9
C 04 B 18/26	2860	a 2005 0056	2005.03.02	9
C 04 B 35/14	2941	a 2004 0184	2004.07.26	12
C 04 B 35/16	2941	a 2004 0184	2004.07.26	12
C 05 F 5/00	2808	a 2004 0247	2004.10.06	7
C 05 F 5/00	2891	a 2005 0047	2005.02.21	11
C 07 B 43/06	2905	a 2004 0009	2003.12.29	11
C 07 B 43/06	2906	a 2004 0010	2003.12.29	11
C 07 C 215/10	2939	a 2005 0013	2005.01.11	12
C 07 C 215/12	2861	a 2004 0233	2004.09.20	9
C 07 C 215/16	2942	a 2004 0095	2004.04.27	12

MD-BOPI 12/2005

1	2	3	4	5
C 07 C 231/02	2905	a 2004 0009	2003.12.29	11
C 07 C 231/02	2906	a 2004 0010	2003.12.29	11
C 07 C 233/01	2905	a 2004 0009	2003.12.29	11
C 07 C 233/01	2906	a 2004 0010	2003.12.29	11
C 07 C 251/02	2831	a 2004 0001	2003.12.17	8
C 07 C 251/02	2881	a 2005 0108	2005.04.15	10
C 07 C 251/70	2833	a 2004 0152	2004.06.21	8
C 07 C 281/14	2881	a 2005 0108	2005.04.15	10
C 07 C 311/16	2831	a 2004 0001	2003.12.17	8
C 07 C 311/48	2882	a 2004 0179	2004.07.19	10
C 07 C 311/50	2939	a 2005 0013	2005.01.11	12
C 07 C 337/06	2882	a 2004 0179	2004.07.19	10
C 07 C 337/06	2939	a 2005 0013	2005.01.11	12
C 07 C 337/08	2942	a 2004 0095	2004.04.27	12
C 07 C 47/55	2942	a 2004 0095	2004.04.27	12
C 07 C 47/55	2861	a 2004 0233	2004.09.20	9
C 07 C 47/56	2942	a 2004 0095	2004.04.27	12
C 07 C 47/56	2861	a 2004 0233	2004.09.20	9
C 07 C 47/565	2939	a 2005 0013	2005.01.11	12
C 07 C 51/41	2832	a 2005 0110	2005.04.15	8
C 07 C 53/16	2851	a 2004 0199	2004.08.12	9
C 07 C 53/128	2832	a 2005 0110	2005.04.15	8
C 07 C 67/02	2830	a 2004 0016	2004.01.14	8
C 07 D 233/58	2861	a 2004 0233	2004.09.20	9
C 07 D 307/71	2831	a 2004 0001	2003.12.17	8
C 07 F 1/04	2831	a 2004 0001	2003.12.17	8
C 07 F 1/06	2831	a 2004 0001	2003.12.17	8
C 07 F 1/08	2942	a 2004 0095	2004.04.27	12
C 07 F 1/08	2882	a 2004 0179	2004.07.19	10
C 07 F 1/08	2861	a 2004 0233	2004.09.20	9
C 07 F 11/00	2832	a 2005 0110	2005.04.15	8
C 07 F 15/04	2881	a 2005 0108	2005.04.15	10
C 07 F 15/04	2882	a 2004 0179	2004.07.19	10
C 07 F 15/04	2939	a 2005 0013	2005.01.11	12
C 07 F 15/06	2833	a 2004 0152	2004.06.21	8
C 07 F 15/06	2851	a 2004 0199	2004.08.12	9
C 07 F 15/06	2882	a 2004 0179	2004.07.19	10
C 07 F 3/06	2882	a 2004 0179	2004.07.19	10
C 07 G 71/00	2892	a 2005 0101	2005.04.06	11
C 09 B 26/02	2881	a 2005 0108	2005.04.15	10
C 10 L 1/00	2907	a 2004 0023	2004.01.29	11
C 10 L 1/02	2830	a 2004 0016	2004.01.14	8
C 10 L 5/00	2907	a 2004 0023	2004.01.29	11
C 12 G 1/00	2908	a 2005 0016	2005.01.14	11
C 12 G 1/00	2909	a 2005 0017	2005.01.14	11
C 12 G 3/00	2883	a 2005 0111	2005.04.18	10
C 12 G 3/00	2910	a 2005 0112	2005.04.18	11
C 12 G 3/04	2883	a 2005 0111	2005.04.18	10
C 12 G 3/06	2834	a 2005 0113	2005.04.18	8
C 12 G 3/06	2854	a 2005 0138	2005.05.17	9
C 12 G 3/06	2883	a 2005 0111	2005.04.18	10
C 12 G 3/06	2911	a 2005 0114	2005.04.18	11
C 12 N 1/14	2833	a 2004 0152	2004.06.21	8

1	2	3	4	5
C 12 N 1/14	2836	a 2004 0226	2004.09.16	8
C 12 N 1/14	2837	a 2004 0229	2004.09.16	8
C 12 N 1 /14	2884	a 2005 0011	2005.01.05	10
C 12 N 1/14	2885	a 2005 0060	2005.03.04	10
C 12 N 1/20	2886	a 2004 0301	2004.12.27	10
C 12 N 1/20	2925	a 2005 0149	2005.05.24	12
C 12 H 1/22	2835	a 2004 0149	2004.05.27	8
C 12 N 1/38	2837	a 2004 0229	2004.09.16	8
C 12 N 9/30	2833	a 2004 0152	2004.06.21	8
C 12 N 9/42	2833	a 2004 0152	2004.06.21	8
C 12 Q 1/04	2886	a 2004 0301	2004.12.27	10
C 12 R 1/39	2925	a 2005 0149	2005.05.24	12
C 12 R 1/80	2833	a 2004 0152	2004.06.21	8
C 12 R 1/685	2833	a 2004 0152	2004.06.21	8
C 12 R 1/845	2833	a 2004 0152	2004.06.21	8
C 22 C 38/06	2858	a 2001 0210	2001.07.04	9
C 22 C 38/12	2858	a 2001 0210	2001.07.04	9
C 22 C 38/14	2858	a 2001 0210	2001.07.04	9
C 22 C 38/48	2819	a 2001 0201	2001.06.26	7
C 22 C 38/56	2879	a 2001 0184	2001.06.15	10
C 22 C 38/58	2858	a 2001 0210	2001.07.04	9
C 22 C 38/58	2879	a 2001 0184	2001.06.15	10
C 23 C 22/63	2912	a 2004 0213	2004.09.08	11
C 23 C 22/66	2912	a 2004 0213	2004.09.08	11
C 23 F 13/02	2865	a 2004 0041	2004.02.17	9
C 25 D 3/12	2913	a 2004 0212	2004.09.08	11
C 25 D 3/60	2913	a 2004 0212	2004.09.08	11
C 25 D 5/08	2914	a 2003 0212	2003.09.02	11
C 25 D 7/04	2914	a 2003 0212	2003.09.02	11
C 25 D 15/00	2914	a 2003 0212	2003.09.02	11
C 25 D 17/02	2914	a 2003 0212	2003.09.02	11
C 25 D 17/08	2914	a 2003 0212	2003.09.02	11
C 25 D 21/04	2820	a 2003 0147	2003.06.17	7
C 25 D 21/10	2914	a 2003 0212	2003.09.02	11
C 25 D 21/11	2820	a 2003 0147	2003.06.17	7
C 25 D 21/14	2914	a 2003 0212	2003.09.02	11
C 30 B 23/02	2937	a 2004 0033	2004.02.05	12
C 30 B 25/08	2937	a 2004 0033	2004.02.05	12
C 30 B 25/12	2937	a 2004 0033	2004.02.05	12
E 01 C 19/20	2862	a 2004 0070	2004.03.29	9
E 01 H 10/00	2862	a 2004 0070	2004.03.29	9
E 04 F 13/00	2860	a 2005 0056	2005.03.02	9
E 04 G 11/00	2838	a 2004 0200	2004.08.13	8
E 04 G 11/02	2838	a 2004 0200	2004.08.13	8
E 04 G 11/20	2838	a 2004 0200	2004.08.13	8
E 04 H 9/02	2863	a 2005 0022	2005.01.24	9
F 02 M 65/00	2887	a 2004 0297	2004.12.22	10
F 03 B 7/00	2915	a 2001 0358	2001.11.01	11
F 03 B 7/00	2916	a 2005 0065	2005.03.04	11
F 03 B 7/00	2888	a 2005 0067	2005.03.04	10
F 03 B 13/00	2915	a 2001 0358	2001.11.01	11
F 03 B 13/10	2915	a 2001 0358	2001.11.01	11
F 03 D 1/00	2917	a 2004 0127	2004.05.18	11

MD-BOPI 12/2005

1	2	3	4	5
F 03 D 1/02	2917	a 2004 0127	2004.05.18	11
F 16 H 01/32	2943	a 2004 0156	2004.06.28	12
F 16 H 1/32	2821	a 2003 0217	2003.09.10	7
F 16 H 15/52	2918	a 2003 0218	2003.09.10	11
F 16 J 10/00	2914	a 2003 0212	2003.09.02	11
F 23 B 14/64	2919	a 2004 0111	2004.05.11	11
F 24 F 6/16	2847	a 2003 0127	2003.05.29	9
G 01 L 3/16	2920	a 2004 0044	2004.02.20	11
G 01 L 23/00	2822	a 2005 0014	2005.01.14	7
G 01 M 15/00	2864	a 2005 0033	2005.02.08	9
G 01 M 15/00	2887	a 2004 0297	2004.12.22	10
G 01 N 29/04	2839	a 2004 0261	2004.11.05	8
G 01 N 29/04	2889	a 2004 0268	2004.11.12	10
G 01 N 30/90	2823	a 2004 0036	2004.02.12	7
G 01 N 30/94	2823	a 2004 0036	2004.02.12	7
G 01 R 19/00	2865	a 2004 0041	2004.02.17	9
G 01 R 27/02	2840	a 2004 0283	2004.12.01	8
G 01 R 27/02	2866	a 2004 0295	2004.12.17	9
G 01 R 35/00	2840	a 2004 0283	2004.12.01	8
G 05 F 3/04	2841	a 2003 0289	2003.12.16	8
G 09 B 23/28	2842	a 2005 0048	2005.02.22	8
G 09 B 23/28	2921	a 2005 0123	2005.04.27	11
G 09 B 23/28	2922	a 2005 0194	2005.07.06	11
H 01 B 9/00	2890	a 2004 0279	2004.11.24	10
H 02 J 3/06	2824	a 2002 0155	2002.06.04	7
H 02 M 3/337	2843	a 2002 0142	2002.05.16	8
H 02 M 5/12	2824	a 2002 0155	2002.06.04	7
H 02 M 5/257	2824	a 2002 0155	2002.06.04	7
H 03 C 3/10	2844	a 2004 0280	2004.11.25	8
H 03 C 3/24	2844	a 2004 0280	2004.11.25	8
H 03 H 11/46	2840	a 2004 0283	2004.12.01	8
H 04 M 11/00	2845	a 2003 0115	2003.05.08	8
H 05 H 1/34	2944	a 2005 0163	2005.06.09	12
H 05 K 3/18	2938	a 2003 0290	2003.12.16	12

Lista mărcilor înregistrate, aranjate în ordinea numerelor de înregistrare, publicate în BOPI nr. 7-12/2005

(111) Nr. marcă acordat	(511) Clase	(210) Nr. depozit	(450) Nr. BOPI
1	2	3	4
12326	03	011733	7
12332	29,30	012448	7
12417	33,35	013791	7
12418	07,09,11,35,37,42	013849	7
12419	05	013942	7
12420	34	013994	7
12421	05	014017	7
12422	30	014052	7
12423	33	014188	7
12424	33	014202	7
12425	30	014207	7
12426	33	014213	7
12427	09	014226	7
12428	33	014347	7
12429	33	014348	7
12430	32	014361	7
12431	33	014405	7
12432	29	014636	7
12433	03,05,09,11,12,14,16, 18,20,24,25,28,29, 30,32,33,34,35,36,37, 38,39,41,43,44,45	014651	7
12434	16,35	014661	7
12435	43	014662	7
12436	33	014665	7
12437	33	014698	7
12438	29	014735	7
12439	05,35	014756	7
12440	01,02,19,35,37,39,40	014760	7
12441	33	014762	7
12442	16,21,32,33,35,39	014765	7
12443	21,32,33	014766	7
12444	33	014779	7
12445	33	014802	7
12446	33	014803	7
12447	05	014806	7
12448	33,35	014829	7
12449	35	014862	7
12450	16,35	014872	7
12451	16,21,33,35,39	014939	7
12452	29,33	014940	7
12453	25,35	014941	7
12454	32,33,35,41,43	014943	7
12455	35,41,43	014944	7
12456	37	014632	7
12457	33	014658	7
12458	21,29,30,31,32,33, 35,39,41,43,45	014945	7
12459	21,29,30,31,32,33, 35,39,41,43,45	014946	7
12460	33,35	014949	7

(111) Nr. marcă acordat	(511) Clase	(210) Nr. depozit	(450) Nr. BOPI
1	2	3	4
12461	35,36,41,42	014953	7
12462	09,35,38	014956	7
12463	03,05,21	014959	7
12464	30	014963	7
12465	33,35	014965	7
12466	02,19,35,37	015005	7
12467	32,33,35	015189	7
12468	33	015226	7
12469	32,33,35	015558	7
12470	30	015643	7
12471	29,35,43	015806	7
12472	30,31,35,42,44	016046	7
12473	35,39	014230	7
12474	33	014354	7
12475	33	014357	7
12476	29,35	015469	7
12477	43	014853	7
12478	41,28	013899	7
12479	33	012167	7
12480	33,35,39	013933	7
12481	33	012264	7
12482	33	012265	7
12483	16,29,30,32,33,35, 39,41,43	014759	7
12484	33	014831	7
12485	33	014876	7
12486	33	014877	7
12487	33	014878	7
12488	33	014879	7
12489	33	014880	7
12490	33	014881	7
12491	33	014882	7
12492	33	014883	7
12493	33	014884	7
12494	33	014885	7
12495	33	014886	7
12496	33	014887	7
12497	33	014888	7
12498	33	014889	7
12499	33	014890	7
12500	33	014891	7
12501	33	014892	7
12502	33	014893	7
12503	33	014896	7
12504	33	014897	7
12505	33	014898	7
12506	33	014899	7
12507	33	014906	7
12508	33	014907	7
12509	33	014908	7

1	2	3	4
12510	33	014909	7
12511	33	014910	7
12512	33	014930	7
12513	33	014931	7
12514	33	014933	7
12515	33	015352	7
12516	33,35	014385	8
12517	33,35	014386	8
12518	33,35	014387	8
12519	33,35	014389	8
12520	35,41	013704	8
12521	33	014873	8
12522	33	014875	8
12523	16,21,33,35,39	014496	8
12524	29,30,32,33,35,39	011635	8
12525	29,30,32,33,35,39	012060	8
12526	33	014096	8
12527	33	014106	8
12528	03,05	014160	8
12529	09,20,39,42	014162	8
12530	02,03,35,39	014163	8
12531	33	014173	8
12532	33,35	014215	8
12533	25,35	014248	8
12534	33	014320	8
12535	35	014328	8
12536	25,35	014330	8
12537	33	013078	8
12538	09,16,25,29,30,32, 33,35,39,41,43	014377	8
12539	16,35	014411	8
12540	21,39	014494	8
12541	35,41,43	014519	8
12542	33	014542	8
12543	33	014625	8
12544	33	014638	8
12545	16,21,32,35,39	014647	8
12546	06,11,19,20	014648	8
12547	33	014659	8
12548	04,35,39	014743	8
12549	33	014746	8
12550	33	014763	8
12551	05	014811	8
12552	32,33,35	014828	8
12553	33	014852	8
12554	35	014861	8
12555	33	014866	8
12556	12	014966	8
12557	04,35,39	014969	8
12558	01	014971	8
12559	32,33,35,43	014974	8
12560	16,21,32,33,35,39	014977	8
12561	16,21,32,33,35,39	014981	8
12562	16,21,32,33,35,39	014982	8
12563	16,21,32,33,35,39	014986	8
12564	16,21,32,33,35,39	014987	8
12565	16,21,32,33,35,39	014989	8
12566	16,21,32,33,35,39	014990	8

1	2	3	4
12567	16,21,32,33,35,39	014991	8
12568	33	014992	8
12569	33	014993	8
12570	33	014994	8
12571	33	014995	8
12572	29,30	015000	8
12573	29,30	015001	8
12574	29,30	015002	8
12575	33	015003	8
12576	35,36,37,39	015006	8
12577	03,05,21	015017	8
12578	16,35,38,41,42	015022	8
12579	33	015028	8
12580	33,35	015030	8
12581	33,35	015031	8
12582	33,35	015032	8
12583	33,35	015034	8
12584	01,16	015036	8
12585	33	015037	8
12586	06,09,11,16,19,35,42	015041	8
12587	05	012270	8
12588	01,02,06,07,19,27,37	015035	8
12589	01,05,35,39	014585	8
12590	32,43	014397	8
12591	09,35	014973	8
12592	03,05,10	015014	8
12593	25	015015	8
12594	25	015016	8
12595	09,42	015026	8
12596	30	015027	8
12597	33	013841	8
12598	33	014507	8
12599	33	014753	8
12600	33	014916	8
12601	33	014996	8
12602	33	014997	8
12603	33	015007	8
12604	33	015020	8
12605	16	015024	8
12606	05	015018	8
12607	05	016043	8
12608	29,30,35	016066	8
12609	29,30,35	016069	8
12610	32,35	016134	9
12611	05	016198	9
12612	33,35,39	014233	9
12613	29,35	014712	9
12614	16	011511	9
12615	33	012351	9
12616	33	012353	9
12617	33	013031	9
12618	03,08	013719	9
12619	42	014187	9
12620	33	014298	9
12621	33	014360	9
12622	33	014515	9
12623	01,05,07,09,19,22,29, 30,31,32,33,34,42	014799	9

1	2	3	4
12624	29	015369	9
12625	33	013491	9
12626	09	013646	9
12627	30	013941	9
12628	02,06,19,29,30,38, 39,43	013984	9
12629	32	014208	9
12630	33,35,39	014231	9
12631	35	014384	9
12632	33	014388	9
12633	33,35	014390	9
12634	11,21,35	014391	9
12635	30	014396	9
12636	33,35	014401	9
12637	33	014447	9
12638	33	014449	9
12639	32,33	014513	9
12640	32,33	014514	9
12641	16,30,35	014616	9
12642	33	014676	9
12643	35,39	014714	9
12644	35	014719	9
12645	25	014721	9
12646	30	014737	9
12647	09,38	014793	9
12648	09,38	014794	9
12649	09,38	014796	9
12650	33	014911	9
12651	33	014912	9
12652	29,35	014958	9
12653	03	014960	9
12654	21,32,33,39	014983	9
12655	16,21,32,33,35,39	014984	9
12656	21,32,33,35,39	014985	9
12657	29,30	015045	9
12658	29,30	015046	9
12659	29,30	015047	9
12660	30	015048	9
12661	29,30	015050	9
12662	33	015055	9
12663	33	015056	9
12664	38,41	015060	9
12665	38,41	015061	10
12666	33	015082	10
12667	05	015084	10
12668	05	015085	10
12669	05	015086	10
12670	29,30	015087	10
12671	29,30	015088	10
12672	34,41	015534	10
12673	06,07,11,19	015664	10
12674	06,07,11,19	015665	10
12675	06,07,11,19	015666	10
12676	33,35	015760	10
12677	33,35	015761	10
12678	14,15,16,25,28,32, 33,34,35,41	015769	10
12679	03,09	015939	10

1	2	3	4
12680	33	015971	10
12681	33	015972	10
12682	33	015983	10
12683	33	016220	10
12684	35	013781	10
12685	35	013782	10
12686	05,35	013783	10
12687	35	013785	10
12688	35	013786	10
12689	35	013787	10
12690	16,35	013825	10
12691	25	014260	10
12692	33	014618	10
12693	29,30,32	016264	10
12694	01,02,03,04,05,06,07, 08,09,10,11,12,13,14, 15,16,17,18,19,20,21, 22,23,24,25,26,27,28, 29,30,31,32,33,34,35, 36,37,38,39,40,41,42, 43,44,45	014591	10
12695	34	014551	10
12696	32,35	014470	10
12697	32,35	014469	10
12698	38	014468	10
12699	32,35	014460	10
12700	03,28,30,32,33,37, 39,41,43	014252	10
12701	32	013464	10
12702	34	013396	10
12703	33	016628	11
12704	32	012919	10
12705	32	012372	10
12706	34	013221	10
12707	33	011530	10
12708	33	014089	10
12709	32,33,34,35	015079	10
12710	33	014201	10
12711	35,41,43	015288	10
12712	33	014364	10
12713	32	014713	10
12714	16,21,35,39	014764	10
12715	16,21,32,35,39	014768	10
12716	33,35	014838	10
12717	16,32,33,35,39	014846	10
12718	06,35,36,39	014849	10
12719	33	014914	10
12720	16,21,32,33,39	014938	10
12721	30,35,43	014968	10
12722	05,16,28,29,30,35, 39,41,43	015042	10
12723	30	015044	10
12724	33	015054	10
12725	33	015058	10
12726	33	015063	10
12727	33	015064	10
12728	33	015065	10
12729	33	015067	10
12730	33	015071	10

1	2	3	4
12731	32,33,35	015072	10
12732	35	014649	10
12733	35,41	015075	10
12734	29,30	015089	10
12735	29,30	015090	10
12736	29,30	015091	10
12737	35,36,37	015092	10
12738	32,33	015093	10
12739	01,03,04,07,09,11, 12,35,37	015094	10
12740	35,36,37	015095	10
12741	02,03,29,30,32,33	015096	10
12742	30	015098	10
12743	16,21,32,33,35,39	015104	10
12744	16,35,39	015106	10
12745	33,35	015108	10
12746	33,35	015109	10
12747	18,25	015110	10
12748	30	015114	10
12749	30	015115	10
12750	30	015117	10
12751	30	015118	10
12752	30,32,35	015122	10
12753	33,35,39	015129	10
12754	33	015132	10
12755	33	015133	10
12756	30	015134	10
12757	30	015135	10
12758	30	015136	10
12759	21,32,33,35,39	015138	10
12760	21,32,33,35,39	015142	10
12761	21,32,33,35,39	015144	10
12762	03,05,16,21,32,33, 34,35,39,44,45	015145	10
12763	16,21,32,33,35	015147	10
12764	05,14,16,20,21,28,29, 30,31,32,33,34,35,36, 39,41,42,44,45	015148	10
12765	16,21,28,30,32,33, 35,39,41	015151	10
12766	16,35,39,43	015152	10
12767	16	015154	10
12768	33	015155	10
12769	33	015156	10
12770	33,35	015159	10
12771	33	015162	10
12772	01,02,19	015163	10
12773	33,35	015126	10
12774	33	015165	10
12775	33	015169	10
12776	33	015172	10
12777	29,30,35	015173	10
12778	29,30,35	015174	10
12779	29,30,35	015176	10
12780	29,30	015180	10
12781	35,37,40	015182	10
12782	35,37,42	015183	10
12783	43	015184	10
12784	29,30,32	015186	10

1	2	3	4
12785	32	015217	10
12786	36	015218	10
12787	05	015229	10
12788	29,35	015231	10
12789	29,35	015232	10
12790	07,12,35	015276	10
12791	33	015277	10
12792	05	015283	10
12793	21,32,33	015527	10
12794	21,32,33	015528	10
12795	33,35	015759	10
12796	33	016148	10
12797	29,30,31,32, 33,35,39	014660	10
12798	34	015494	10
12799	33	015164	11
12800	33	014535	11
12801	11,37	016851	11
12802	33	013819	11
12803	33	014023	11
12804	33,35,39	014488	11
12805	16,21,35,39	014489	11
12806	16,21,35,39	014492	11
12807	16,21,39	014560	11
12808	33	014579	11
12809	33	014601	11
12810	16,21,32,35,39	014770	11
12811	33	014918	11
12812	32,33,35,43	014975	11
12813	32,33,35,43	014976	11
12814	16,25,30,31,32,35, 40,41,42	015010	11
12815	29,30	015049	11
12816	29,30,31,35	015052	11
12817	29	015053	11
12818	33	015068	11
12819	30	015131	11
12820	16,25,29,30,32,33, 35,38,39,41,43,44	015181	11
12821	09	015191	11
12822	38	015195	11
12823	36,38	015197	11
12824	34	015198	11
12825	33	015201	11
12826	09,16,35,42	015199	11
12827	33,35	015202	11
12828	33	015203	11
12829	16,35,38,41,42	015209	11
12830	16,35,38,41,42	015211	11
12831	05,21,35	015212	11
12832	05	015235	11
12833	05	015236	11
12834	34	015238	11
12835	34	015239	11
12836	34	015240	11
12837	33	015242	11
12838	33	015246	11
12839	16,35,38,41,42	015210	11
12840	33	015249	11

1	2	3	4
12841	33	015250	11
12842	09,11,21,35,37,43	015251	11
12843	29,31,39	015256	11
12844	03	015258	11
12845	03	015259	11
12846	03	015260	11
12847	35,36	015263	11
12848	05	015264	11
12849	05	015266	11
12850	07	015269	11
12851	29,30,32,35,41,43	015270	11
12852	21,32,33	015273	11
12853	35,43	015275	11
12854	33	015278	11
12855	33	015279	11
12856	30,32,33,35,36,43	015280	11
12857	36	015282	11
12858	30	015284	11
12859	35,39	015285	11
12860	35,36,41,43	015294	11
12861	35	015297	11
12862	35	015298	11
12863	35	015299	11
12864	33	015305	11
12865	16	015307	11
12866	16,17,35	015309	11
12867	01,06,11,12,19,37,39	015310	11
12868	33,35	015312	11
12869	35,44	015319	11
12870	16,29,30,35,43	015320	11
12871	16,35,38	015322	11
12872	09,11,14,17,20,35,37,40,42	015324	11
12873	09,11	015325	11
12874	09,11	015326	11
12875	09,11,37,42	015327	11
12876	33	015331	11
12877	33	015332	11
12878	33	015333	11
12879	30,33,34,35	015339	11
12880	03,05,10	015386	11
12881	03,05	015388	11
12882	05	015389	11
12883	29,30,35	015390	11
12884	05	015391	11
12885	36	015392	11
12886	05	015393	11
12887	05	015394	11
12888	12,37	015395	11
12889	29,30,32,33	015516	11
12890	35,37	015517	11
12891	05,35	015673	11
12892	21,33,35	016089	11
12893	01,16,17,35,39	016836	11
12894	29	015123	11
12895	09,35,37,38	016793	11
12896	32,33,35	016794	12
12897	05,35	016263	12
12898	33,35	013052	12

1	2	3	4
12899	33,35	014644	12
12900	35	014657	12
12901	29,30,31,32	014957	12
12902	30	015219	12
12903	30	015220	12
12904	29,35	015252	12
12905	29,35	015253	12
12906	29,35	015254	12
12907	05	015300	12
12908	05	015387	12
12909	05	015515	12
12910	29,32	016098	12
12911	03,05,35	012160	12
12912	39	013452	12
12913	03,08	013720	12
12914	35	014038	12
12915	09,35,38,41,42	014259	12
12916	29	014453	12
12917	32,33	014575	12
12918	33	014917	12
12919	05	015069	12
12920	35,36,38,40,41,43	015121	12
12921	03,14,15,16,21,25,33,34,35,39,41,45	015146	12
12922	16,21,29,32,33,39	015150	12
12923	32	015190	12
12924	01,02,04,05,06,07,09,11,12,13,14,16,17,19,20,22,27,31,35,36,37,38,39,40,41,42,43,45	015206	12
12925	16	015207	12
12926	35,40,41	015208	12
12927	09,35,38,39,42	015213	12
12928	09,35,38,39,42	015214	12
12929	09,35,38,39,42	015215	12
12930	32	015216	12
12931	09,35,38,39,42	015245	12
12932	01,35	015345	12
12933	01,35	015346	12
12934	05	015347	12
12935	33	015354	12
12936	01,07,09,11,16,17,33,35,39,40	015355	12
12937	32,35	015364	12
12938	33	015368	12
12939	33	015374	12
12940	33,35	015375	12
12941	30,35,43	015378	12
12942	05	015379	12
12943	05	015380	12
12944	05	015381	12
12945	29,30,31,32,33	015383	12
12946	09,11,37,42	015396	12
12947	18,25	015397	12
12948	16,35,36,37,38,39,40,41,42,43,44,45	015398	12
12949	35,37,39	015403	12
12950	05	015405	12
12951	12	015406	12

MD-BOP1 12/2005

1	2	3	4
12952	21,33,35	015408	12
12953	21,33,35	015411	12
12954	35,39	015414	12
12955	35,41	015418	12
12956	33	015421	12
12957	25,33	015423	12
12958	29,31,35	015425	12
12959	33	015427	12
12960	33	015428	12
12961	33	015430	12
12962	16,34	015431	12
12963	29,30	015432	12
12964	12	015433	12
12965	33	015434	12
12966	34	015441	12
12967	30	015443	12
12968	11,12,20,35,39	015448	12
12969	30,32,33,34,35	015450	12
12970	30,33,34	015452	12
12971	33,43	015455	12
12972	33,43	015457	12
12973	09	015461	12
12974	36	015462	12
12975	33,35	015470	12
12976	41	015471	12
12977	35,39	015472	12
12978	02	013663	12
12979	35	015474	12
12980	33	015475	12
12981	33	015476	12
12982	33	015478	12
12983	33	015479	12
12984	33,35	015480	12
12985	30	015482	12
12986	30	015483	12
12987	33	015490	12
12988	33	015491	12
12989	34	015495	12
12990	05	015513	12
12991	33	015947	12
12992	33	015949	12
12993	33	015950	12
12994	05	016906	12
12995	06,35,37	015496	12
12996	18,25	015498	12
12997	05	015512	12
12998	35	015518	12
12999	33	015522	12

1	2	3	4
13000	29	015524	12
13001	03,06,07,08,09,11, 16,25,37	015525	12
13002	18	015532	12
13003	05	015533	12
13004	29,30,31,32,33	015540	12
13005	29,30,31,32,33	015541	12
13006	29,30,31,32,33	015542	12
13007	09	015543	12
13008	09	015544	12
13009	35	015546	12
13010	33	015550	12
13011	35	015552	12
13012	35,36,39,42	015554	12
13013	05	015563	12
13014	25,35	015564	12
13015	25,29,30,31,35,43	015565	12
13016	12	015577	12
13017	16,21,29,30,31,32, 33,35,36,39,42	015358	12
13018	30,35,43	015584	12
13019	05	015687	12
13020	05	015688	12
13021	05	015689	12
13022	05	015690	12
13023	12,35,37	015691	12
13024	07,12,35,37	015692	12
13025	21,32	016090	12
13026	03,05,16,29,30,32, 33,35,36,39,42,43	016742	12
13027	03,05,16,29,30,32, 33,35,36,39,42,43	016745	12
13028	03,05,16,29,30,32, 33,35,36,39,42,43	016746	12
13029	03,05,16,29,30,32, 33,35,36,39,42,43	016748	12
13030	03,05,16,29,30,32, 33,35,36,39,42,43	016749	12
13031	03,05,16,29,30,32, 33,35,36,39,42,43	016750	12
13032	03,05,16,29,30,32, 33,35,36,39,42,43	016751	12
13033	03,05,16,29,30, 32,33,35,36,39, 42,43	016752	12
13034	33	016837	12
13035	33	016860	12
13036	03,05,16,29,30,32, 33,35,36,39,42,43	016747	12

**Lista mărcilor înregistrate, aranjate în ordinea claselor,
conform CIPS, publicate în BOPI nr. 7-12/2005**

(151) Clase	(111) Nr. marcă acordat	(210) Nr. depozit	(450) Nr. BOPI
1	2	3	4
01	12440	014760	7
01	12558	014971	8
01	12584	015036	8
01	12588	015035	8
01	12589	014585	8
01	12623	014799	9
01	12694	014591	10
01	12739	015094	10
01	12772	015163	10
01	12867	015310	11
01	12893	016836	11
01	12924	015206	12
01	12932	015345	12
01	12933	015346	12
01	12936	015355	12
02	12440	014760	7
02	12466	015005	7
02	12530	014163	8
02	12588	015035	8
02	12628	013984	9
02	12694	014591	10
02	12741	015096	10
02	12772	015163	10
02	12924	015206	12
02	12978	013663	12
03	12326	011733	7
03	12433	014651	7
03	12463	014959	7
03	12528	014160	8
03	12530	014163	8
03	12577	015017	8
03	12592	015014	8
03	12618	013719	9
03	12653	014960	9
03	12679	015939	10
03	12694	014591	10
03	12700	014252	10
03	12739	015094	10
03	12741	015096	10
03	12762	015145	10
03	12844	015258	11
03	12845	015259	11
03	12846	015260	11
03	12880	015386	11
03	12881	015388	11
03	12911	012160	12
03	12913	013720	12
03	12921	015146	12
03	13001	015525	12
03	13026	016742	12
03	13027	016745	12
03	13028	016746	12

(151) Clase	(111) Nr. marcă acordat	(210) Nr. depozit	(450) Nr. BOPI
1	2	3	4
03	13029	016748	12
03	13030	016749	12
03	13031	016750	12
03	13032	016751	12
03	13033	016752	12
03	13036	016747	12
04	12548	014743	8
04	12557	014969	8
04	12694	014591	10
04	12739	015094	10
04	12924	015206	12
05	12419	013942	7
05	12421	014017	7
05	12433	014651	7
05	12439	014756	7
05	12447	014806	7
05	12463	014959	7
05	12528	014160	8
05	12551	014811	8
05	12577	015017	8
05	12587	012270	8
05	12589	014585	8
05	12592	015014	8
05	12606	015018	8
05	12607	016043	8
05	12611	016198	9
05	12623	014799	9
05	12667	015084	10
05	12668	015085	10
05	12669	015086	10
05	12686	013783	10
05	12694	014591	10
05	12722	015042	10
05	12762	015145	10
05	12764	015148	10
05	12787	015229	10
05	12792	015283	10
05	12831	015212	11
05	12832	015235	11
05	12833	015236	11
05	12848	015264	11
05	12849	015266	11
05	12880	015386	11
05	12881	015388	11
05	12882	015389	11
05	12884	015391	11
05	12886	015393	11
05	12887	015394	11
05	12891	015673	11
05	12897	016263	12
05	12907	015300	12

1	2	3	4
05	12908	015387	12
05	12909	015515	12
05	12911	012160	12
05	12919	015069	12
05	12924	015206	12
05	12934	015347	12
05	12942	015379	12
05	12943	015380	12
05	12944	015381	12
05	12950	015405	12
05	12990	015513	12
05	12994	016906	12
05	12997	015512	12
05	13003	015533	12
05	13013	015563	12
05	13019	015687	12
05	13020	015688	12
05	13021	015689	12
05	13022	015690	12
05	13026	016742	12
05	13027	016745	12
05	13028	016746	12
05	13029	016748	12
05	13030	016749	12
05	13031	016750	12
05	13032	016751	12
05	13033	016752	12
05	13036	016747	12
06	12546	014648	8
06	12586	015041	8
06	12588	015035	8
06	12628	013984	9
06	12673	015664	10
06	12674	015665	10
06	12675	015666	10
06	12694	014591	10
06	12718	014849	10
06	12867	015310	11
06	12924	015206	12
06	12995	015496	12
06	13001	015525	12
07	12418	013849	7
07	12588	015035	8
07	12623	014799	9
07	12673	015664	10
07	12674	015665	10
07	12675	015666	10
07	12694	014591	10
07	12739	015094	10
07	12790	015276	10
07	12850	015269	11
07	12924	015206	12
07	12936	015355	12
07	13001	015525	12
07	13024	015692	12
08	12618	013719	9
08	12694	014591	10
08	12913	013720	12

1	2	3	4
08	13001	015525	12
09	12418	013849	7
09	12427	014226	7
09	12433	014651	7
09	12462	014956	7
09	12529	014162	8
09	12538	014377	8
09	12586	015041	8
09	12591	014973	8
09	12595	015026	8
09	12623	014799	9
09	12626	013646	9
09	12647	014793	9
09	12648	014794	9
09	12649	014796	9
09	12679	015939	10
09	12694	014591	10
09	12739	015094	10
09	12821	015191	11
09	12826	015199	11
09	12842	015251	11
09	12872	015324	11
09	12873	015325	11
09	12874	015326	11
09	12875	015327	11
09	12895	016793	11
09	12915	014259	12
09	12924	015206	12
09	12927	015213	12
09	12928	015214	12
09	12929	015215	12
09	12931	015245	12
09	12936	015355	12
09	12946	015396	12
09	12973	015461	12
09	13001	015525	12
09	13007	015543	12
09	13008	015544	12
10	12592	015014	8
10	12694	014591	10
10	12880	015386	11
11	12418	013849	7
11	12433	014651	7
11	12546	014648	8
11	12586	015041	8
11	12634	014391	9
11	12673	015664	10
11	12674	015665	10
11	12675	015666	10
11	12694	014591	10
11	12739	015094	10
11	12801	016851	11
11	12842	015251	11
11	12867	015310	11
11	12872	015324	11
11	12873	015325	11
11	12874	015326	11
11	12875	015327	11

1	2	3	4
11	12924	015206	12
11	12936	015355	12
11	12946	015396	12
11	12968	015448	12
11	13001	015525	12
12	12433	014651	7
12	12556	014966	8
12	12694	014591	10
12	12739	015094	10
12	12790	015276	10
12	12867	015310	11
12	12888	015395	11
12	12924	015206	12
12	12951	015406	12
12	12964	015433	12
12	12968	015448	12
12	13016	015577	12
12	13023	015691	12
12	13024	015692	12
13	12694	014591	10
13	12924	015206	12
14	12433	014651	7
14	12678	015769	10
14	12694	014591	10
14	12764	015148	10
14	12872	015324	11
14	12921	015146	12
14	12924	015206	12
15	12678	015769	10
15	12694	014591	10
15	12921	015146	12
16	12433	014651	7
16	12434	014661	7
16	12442	014765	7
16	12450	014872	7
16	12451	014939	7
16	12483	014759	7
16	12523	014496	8
16	12538	014377	8
16	12539	014411	8
16	12545	014647	8
16	12560	014977	8
16	12561	014981	8
16	12562	014982	8
16	12563	014986	8
16	12564	014987	8
16	12565	014989	8
16	12566	014990	8
16	12567	014991	8
16	12578	015022	8
16	12584	015036	8
16	12586	015041	8
16	12605	015024	8
16	12614	011511	9
16	12641	014616	9
16	12655	014984	9
16	12678	015769	10
16	12690	013825	10

1	2	3	4
16	12694	014591	10
16	12714	014764	10
16	12715	014768	10
16	12717	014846	10
16	12720	014938	10
16	12722	015042	10
16	12743	015104	10
16	12744	015106	10
16	12762	015145	10
16	12763	015147	10
16	12764	015148	10
16	12765	015151	10
16	12766	015152	10
16	12767	015154	10
16	12805	014489	11
16	12806	014492	11
16	12807	014560	11
16	12810	014770	11
16	12814	015010	11
16	12820	015181	11
16	12826	015199	11
16	12829	015209	11
16	12830	015211	11
16	12839	015210	11
16	12865	015307	11
16	12866	015309	11
16	12870	015320	11
16	12871	015322	11
16	12893	016836	11
16	12921	015146	12
16	12922	015150	12
16	12924	015206	12
16	12925	015207	12
16	12936	015355	12
16	12948	015398	12
16	12962	015431	12
16	13001	015525	12
16	13017	015358	12
16	13026	016742	12
16	13027	016745	12
16	13028	016746	12
16	13029	016748	12
16	13030	016749	12
16	13031	016750	12
16	13032	016751	12
16	13033	016752	12
16	13036	016747	12
17	12694	014591	10
17	12866	015309	11
17	12872	015324	11
17	12893	016836	11
17	12924	015206	12
17	12936	015355	12
18	12433	014651	7
18	12694	014591	10
18	12747	015110	10
18	12947	015397	12
18	12996	015498	12

1	2	3	4
18	13002	015532	12
19	12440	014760	7
19	12466	015005	7
19	12546	014648	8
19	12586	015041	8
19	12588	015035	8
19	12623	014799	9
19	12628	013984	9
19	12673	015664	10
19	12674	015665	10
19	12675	015666	10
19	12694	014591	10
19	12772	015163	10
19	12867	015310	11
19	12924	015206	12
20	12433	014651	7
20	12529	014162	8
20	12546	014648	8
20	12694	014591	10
20	12764	015148	10
20	12872	015324	11
20	12924	015206	12
20	12968	015448	12
21	12442	014765	7
21	12443	014766	7
21	12451	014939	7
21	12458	014945	7
21	12459	014946	7
21	12463	014959	7
21	12523	014496	8
21	12540	014494	8
21	12545	014647	8
21	12560	014977	8
21	12561	014981	8
21	12562	014982	8
21	12563	014986	8
21	12564	014987	8
21	12565	014989	8
21	12566	014990	8
21	12567	014991	8
21	12577	015017	8
21	12634	014391	9
21	12654	014983	9
21	12655	014984	9
21	12656	014985	9
21	12694	014591	10
21	12714	014764	10
21	12715	014768	10
21	12720	014938	10
21	12743	015104	10
21	12759	015138	10
21	12760	015142	10
21	12761	015144	10
21	12762	015145	10
21	12763	015147	10
21	12764	015148	10
21	12765	015151	10
21	12793	015527	10

1	2	3	4
21	12794	015528	10
21	12805	014489	11
21	12806	014492	11
21	12807	014560	11
21	12810	014770	11
21	12831	015212	11
21	12842	015251	11
21	12852	015273	11
21	12892	016089	11
21	12921	015146	12
21	12922	015150	12
21	12952	015408	12
21	12953	015411	12
21	13017	015358	12
21	13025	016090	12
22	12623	014799	9
22	12694	014591	10
22	12924	015206	12
23	12694	014591	10
24	12433	014651	7
24	12694	014591	10
25	12433	014651	7
25	12453	014941	7
25	12533	014248	8
25	12536	014330	8
25	12538	014377	8
25	12593	015015	8
25	12594	015016	8
25	12645	014721	9
25	12678	015769	10
25	12691	014260	10
25	12694	014591	10
25	12747	015110	10
25	12814	015010	11
25	12820	015181	11
25	12921	015146	12
25	12947	015397	12
25	12957	015423	12
25	12996	015498	12
25	13001	015525	12
25	13014	015564	12
25	13015	015565	12
26	12694	014591	10
27	12588	015035	8
27	12694	014591	10
27	12924	015206	12
28	12433	014651	7
28	12478	013899	7
28	12678	015769	10
28	12694	014591	10
28	12700	014252	10
28	12722	015042	10
28	12764	015148	10
28	12765	015151	10
29	12332	012448	7
29	12432	014636	7
29	12433	014651	7
29	12438	014735	7

1	2	3	4
29	12452	014940	7
29	12458	014945	7
29	12459	014946	7
29	12471	015806	7
29	12476	015469	7
29	12483	014759	7
29	12524	011635	8
29	12525	012060	8
29	12538	014377	8
29	12572	015000	8
29	12573	015001	8
29	12574	015002	8
29	12608	016066	8
29	12609	016069	8
29	12613	014712	9
29	12623	014799	9
29	12624	015369	9
29	12628	013984	9
29	12652	014958	9
29	12657	015045	9
29	12658	015046	9
29	12659	015047	9
29	12661	015050	9
29	12670	015087	10
29	12671	015088	10
29	12693	016264	10
29	12694	014591	10
29	12722	015042	10
29	12734	015089	10
29	12735	015090	10
29	12736	015091	10
29	12741	015096	10
29	12764	015148	10
29	12777	015173	10
29	12778	015174	10
29	12779	015176	10
29	12780	015180	10
29	12784	015186	10
29	12788	015231	10
29	12789	015232	10
29	12797	014660	10
29	12815	015049	11
29	12816	015052	11
29	12817	015053	11
29	12820	015181	11
29	12843	015256	11
29	12851	015270	11
29	12870	015320	11
29	12883	015390	11
29	12889	015516	11
29	12894	015123	11
29	12901	014957	12
29	12904	015252	12
29	12905	015253	12
29	12906	015254	12
29	12910	016098	12
29	12916	014453	12
29	12922	015150	12

1	2	3	4
29	12945	015383	12
29	12958	015425	12
29	12963	015432	12
29	13000	015524	12
29	13004	015540	12
29	13005	015541	12
29	13006	015542	12
29	13015	015565	12
29	13017	015358	12
29	13026	016742	12
29	13027	016745	12
29	13028	016746	12
29	13029	016748	12
29	13030	016749	12
29	13031	016750	12
29	13032	016751	12
29	13033	016752	12
29	13036	016747	12
30	12332	012448	7
30	12422	014052	7
30	12425	014207	7
30	12433	014651	7
30	12458	014945	7
30	12459	014946	7
30	12464	014963	7
30	12470	015643	7
30	12472	016046	7
30	12483	014759	7
30	12524	011635	8
30	12525	012060	8
30	12538	014377	8
30	12572	015000	8
30	12573	015001	8
30	12574	015002	8
30	12596	015027	8
30	12608	016066	8
30	12609	016069	8
30	12623	014799	9
30	12627	013941	9
30	12628	013984	9
30	12635	014396	9
30	12641	014616	9
30	12646	014737	9
30	12657	015045	9
30	12658	015046	9
30	12659	015047	9
30	12660	015048	9
30	12661	015050	9
30	12670	015087	10
30	12671	015088	10
30	12693	016264	10
30	12694	014591	10
30	12700	014252	10
30	12721	014968	10
30	12722	015042	10
30	12723	015044	10
30	12734	015089	10
30	12735	015090	10

MD-BOP1 12/2005

1	2	3	4
30	12736	015091	10
30	12741	015096	10
30	12742	015098	10
30	12748	015114	10
30	12749	015115	10
30	12750	015117	10
30	12751	015118	10
30	12752	015122	10
30	12756	015134	10
30	12757	015135	10
30	12758	015136	10
30	12764	015148	10
30	12765	015151	10
30	12777	015173	10
30	12778	015174	10
30	12779	015176	10
30	12780	015180	10
30	12784	015186	10
30	12797	014660	10
30	12814	015010	11
30	12815	015049	11
30	12816	015052	11
30	12819	015131	11
30	12820	015181	11
30	12851	015270	11
30	12856	015280	11
30	12858	015284	11
30	12870	015320	11
30	12879	015339	11
30	12883	015390	11
30	12889	015516	11
30	12901	014957	12
30	12902	015219	12
30	12903	015220	12
30	12941	015378	12
30	12945	015383	12
30	12963	015432	12
30	12967	015443	12
30	12969	015450	12
30	12970	015452	12
30	12985	015482	12
30	12986	015483	12
30	13004	015540	12
30	13005	015541	12
30	13006	015542	12
30	13015	015565	12
30	13017	015358	12
30	13018	015584	12
30	13026	016742	12
30	13027	016745	12
30	13028	016746	12
30	13029	016748	12
30	13030	016749	12
30	13031	016750	12
30	13032	016751	12
30	13033	016752	12
30	13036	016747	12
31	12458	014945	7

1	2	3	4
31	12459	014946	7
31	12472	016046	7
31	12623	014799	9
31	12694	014591	10
31	12764	015148	10
31	12797	014660	10
31	12814	015010	11
31	12816	015052	11
31	12843	015256	11
31	12901	014957	12
31	12924	015206	12
31	12945	015383	12
31	12958	015425	12
31	13004	015540	12
31	13005	015541	12
31	13006	015542	12
31	13015	015565	12
31	13017	015358	12
32	12430	014361	7
32	12433	014651	7
32	12442	014765	7
32	12443	014766	7
32	12454	014943	7
32	12458	014945	7
32	12459	014946	7
32	12467	015189	7
32	12469	015558	7
32	12483	014759	7
32	12524	011635	8
32	12525	012060	8
32	12538	014377	8
32	12545	014647	8
32	12552	014828	8
32	12559	014974	8
32	12560	014977	8
32	12561	014981	8
32	12562	014982	8
32	12563	014986	8
32	12564	014987	8
32	12565	014989	8
32	12566	014990	8
32	12567	014991	8
32	12590	014397	8
32	12610	016134	9
32	12623	014799	9
32	12629	014208	9
32	12639	014513	9
32	12640	014514	9
32	12654	014983	9
32	12655	014984	9
32	12656	014985	9
32	12678	015769	10
32	12693	016264	10
32	12694	014591	10
32	12696	014470	10
32	12697	014469	10
32	12699	014460	10
32	12700	014252	10

1	2	3	4
32	12701	013464	10
32	12704	012919	10
32	12705	012372	10
32	12709	015079	10
32	12713	014713	10
32	12715	014768	10
32	12717	014846	10
32	12720	014938	10
32	12731	015072	10
32	12738	015093	10
32	12741	015096	10
32	12743	015104	10
32	12752	015122	10
32	12759	015138	10
32	12760	015142	10
32	12761	015144	10
32	12762	015145	10
32	12763	015147	10
32	12764	015148	10
32	12765	015151	10
32	12784	015186	10
32	12785	015217	10
32	12793	015527	10
32	12794	015528	10
32	12797	014660	10
32	12810	014770	11
32	12812	014975	11
32	12813	014976	11
32	12814	015010	11
32	12820	015181	11
32	12851	015270	11
32	12852	015273	11
32	12856	015280	11
32	12889	015516	11
32	12896	016794	12
32	12901	014957	12
32	12910	016098	12
32	12917	014575	12
32	12922	015150	12
32	12923	015190	12
32	12930	015216	12
32	12937	015364	12
32	12945	015383	12
32	12969	015450	12
32	13004	015540	12
32	13005	015541	12
32	13006	015542	12
32	13017	015358	12
32	13025	016090	12
32	13026	016742	12
32	13027	016745	12
32	13028	016746	12
32	13029	016748	12
32	13030	016749	12
32	13031	016750	12
32	13032	016751	12
32	13033	016752	12
32	13036	016747	12

1	2	3	4
33	12417	013791	7
33	12423	014188	7
33	12424	014202	7
33	12426	014213	7
33	12428	014347	7
33	12429	014348	7
33	12431	014405	7
33	12433	014651	7
33	12436	014665	7
33	12437	014698	7
33	12441	014762	7
33	12442	014765	7
33	12443	014766	7
33	12444	014779	7
33	12445	014802	7
33	12446	014803	7
33	12448	014829	7
33	12451	014939	7
33	12452	014940	7
33	12454	014943	7
33	12457	014658	7
33	12458	014945	7
33	12459	014946	7
33	12460	014949	7
33	12465	014965	7
33	12467	015189	7
33	12468	015226	7
33	12469	015558	7
33	12474	014354	7
33	12475	014357	7
33	12479	012167	7
33	12480	013933	7
33	12481	012264	7
33	12482	012265	7
33	12483	014759	7
33	12484	014831	7
33	12485	014876	7
33	12486	014877	7
33	12487	014878	7
33	12488	014879	7
33	12489	014880	7
33	12490	014881	7
33	12491	014882	7
33	12492	014883	7
33	12493	014884	7
33	12494	014885	7
33	12495	014886	7
33	12496	014887	7
33	12497	014888	7
33	12498	014889	7
33	12499	014890	7
33	12500	014891	7
33	12501	014892	7
33	12502	014893	7
33	12503	014896	7
33	12504	014897	7
33	12505	014898	7
33	12506	014899	7

1	2	3	4
33	12507	014906	7
33	12508	014907	7
33	12509	014908	7
33	12510	014909	7
33	12511	014910	7
33	12512	014930	7
33	12513	014931	7
33	12514	014933	7
33	12515	015352	7
33	12516	014385	8
33	12517	014386	8
33	12518	014387	8
33	12519	014389	8
33	12521	014873	8
33	12522	014875	8
33	12523	014496	8
33	12524	011635	8
33	12525	012060	8
33	12526	014096	8
33	12527	014106	8
33	12531	014173	8
33	12532	014215	8
33	12534	014320	8
33	12537	013078	8
33	12538	014377	8
33	12542	014542	8
33	12543	014625	8
33	12544	014638	8
33	12547	014659	8
33	12549	014746	8
33	12550	014763	8
33	12552	014828	8
33	12553	014852	8
33	12555	014866	8
33	12559	014974	8
33	12560	014977	8
33	12561	014981	8
33	12562	014982	8
33	12563	014986	8
33	12564	014987	8
33	12565	014989	8
33	12566	014990	8
33	12567	014991	8
33	12568	014992	8
33	12569	014993	8
33	12570	014994	8
33	12571	014995	8
33	12575	015003	8
33	12579	015028	8
33	12580	015030	8
33	12581	015031	8
33	12582	015032	8
33	12583	015034	8
33	12585	015037	8
33	12597	013841	8
33	12598	014507	8
33	12599	014753	8
33	12600	014916	8

1	2	3	4
33	12601	014996	8
33	12602	014997	8
33	12603	015007	8
33	12604	015020	8
33	12612	014233	9
33	12615	012351	9
33	12616	012353	9
33	12617	013031	9
33	12620	014298	9
33	12621	014360	9
33	12622	014515	9
33	12623	014799	9
33	12625	013491	9
33	12630	014231	9
33	12632	014388	9
33	12633	014390	9
33	12636	014401	9
33	12637	014447	9
33	12638	014449	9
33	12639	014513	9
33	12640	014514	9
33	12642	014676	9
33	12650	014911	9
33	12651	014912	9
33	12654	014983	9
33	12655	014984	9
33	12656	014985	9
33	12662	015055	9
33	12663	015056	9
33	12666	015082	10
33	12676	015760	10
33	12677	015761	10
33	12678	015769	10
33	12680	015971	10
33	12681	015972	10
33	12682	015983	10
33	12683	016220	10
33	12692	014618	10
33	12694	014591	10
33	12700	014252	10
33	12703	016628	11
33	12707	011530	10
33	12708	014089	10
33	12709	015079	10
33	12710	014201	10
33	12712	014364	10
33	12716	014838	10
33	12717	014846	10
33	12719	014914	10
33	12720	014938	10
33	12724	015054	10
33	12725	015058	10
33	12726	015063	10
33	12727	015064	10
33	12728	015065	10
33	12729	015067	10
33	12730	015071	10
33	12731	015072	10

1	2	3	4
33	12738	015093	10
33	12741	015096	10
33	12743	015104	10
33	12745	015108	10
33	12746	015109	10
33	12753	015129	10
33	12754	015132	10
33	12755	015133	10
33	12759	015138	10
33	12760	015142	10
33	12761	015144	10
33	12762	015145	10
33	12763	015147	10
33	12764	015148	10
33	12765	015151	10
33	12768	015155	10
33	12769	015156	10
33	12770	015159	10
33	12771	015162	10
33	12773	015126	10
33	12774	015165	10
33	12775	015169	10
33	12776	015172	10
33	12791	015277	10
33	12793	015527	10
33	12794	015528	10
33	12795	015759	10
33	12796	016148	10
33	12797	014660	10
33	12799	015164	11
33	12800	014535	11
33	12802	013819	11
33	12803	014023	11
33	12804	014488	11
33	12808	014579	11
33	12809	014601	11
33	12811	014918	11
33	12812	014975	11
33	12813	014976	11
33	12818	015068	11
33	12820	015181	11
33	12825	015201	11
33	12827	015202	11
33	12828	015203	11
33	12837	015242	11
33	12838	015246	11
33	12840	015249	11
33	12841	015250	11
33	12852	015273	11
33	12854	015278	11
33	12855	015279	11
33	12856	015280	11
33	12864	015305	11
33	12868	015312	11
33	12876	015331	11
33	12877	015332	11
33	12878	015333	11
33	12879	015339	11

1	2	3	4
33	12889	015516	11
33	12892	016089	11
33	12896	016794	12
33	12898	013052	12
33	12899	014644	12
33	12917	014575	12
33	12918	014917	12
33	12921	015146	12
33	12922	015150	12
33	12935	015354	12
33	12936	015355	12
33	12938	015368	12
33	12939	015374	12
33	12940	015375	12
33	12945	015383	12
33	12952	015408	12
33	12953	015411	12
33	12956	015421	12
33	12957	015423	12
33	12959	015427	12
33	12960	015428	12
33	12961	015430	12
33	12965	015434	12
33	12969	015450	12
33	12970	015452	12
33	12971	015455	12
33	12972	015457	12
33	12975	015470	12
33	12980	015475	12
33	12981	015476	12
33	12982	015478	12
33	12983	015479	12
33	12984	015480	12
33	12987	015490	12
33	12988	015491	12
33	12991	015947	12
33	12992	015949	12
33	12993	015950	12
33	12999	015522	12
33	13004	015540	12
33	13005	015541	12
33	13006	015542	12
33	13010	015550	12
33	13017	015358	12
33	13026	016742	12
33	13027	016745	12
33	13028	016746	12
33	13029	016748	12
33	13030	016749	12
33	13031	016750	12
33	13032	016751	12
33	13033	016752	12
33	13034	016837	12
33	13035	016860	12
33	13036	016747	12
34	12420	013994	7
34	12433	014651	7
34	12623	014799	9

1	2	3	4
34	12672	015534	10
34	12678	015769	10
34	12694	014591	10
34	12695	014551	10
34	12702	013396	10
34	12706	013221	10
34	12709	015079	10
34	12762	015145	10
34	12764	015148	10
34	12798	015494	10
34	12824	015198	11
34	12834	015238	11
34	12835	015239	11
34	12836	015240	11
34	12879	015339	11
34	12921	015146	12
34	12962	015431	12
34	12966	015441	12
34	12969	015450	12
34	12970	015452	12
34	12989	015495	12
35	12417	013791	7
35	12418	013849	7
35	12433	014651	7
35	12434	014661	7
35	12439	014756	7
35	12440	014760	7
35	12442	014765	7
35	12448	014829	7
35	12449	014862	7
35	12450	014872	7
35	12451	014939	7
35	12453	014941	7
35	12454	014943	7
35	12455	014944	7
35	12458	014945	7
35	12459	014946	7
35	12460	014949	7
35	12461	014953	7
35	12462	014956	7
35	12465	014965	7
35	12466	015005	7
35	12467	015189	7
35	12469	015558	7
35	12471	015806	7
35	12472	016046	7
35	12473	014230	7
35	12476	015469	7
35	12480	013933	7
35	12483	014759	7
35	12516	014385	8
35	12517	014386	8
35	12518	014387	8
35	12519	014389	8
35	12520	013704	8
35	12523	014496	8
35	12524	011635	8
35	12525	012060	8
35	12530	014163	8

1	2	3	4
35	12532	014215	8
35	12533	014248	8
35	12535	014328	8
35	12536	014330	8
35	12538	014377	8
35	12539	014411	8
35	12541	014519	8
35	12545	014647	8
35	12548	014743	8
35	12552	014828	8
35	12554	014861	8
35	12557	014969	8
35	12559	014974	8
35	12560	014977	8
35	12561	014981	8
35	12562	014982	8
35	12563	014986	8
35	12564	014987	8
35	12565	014989	8
35	12566	014990	8
35	12567	014991	8
35	12576	015006	8
35	12578	015022	8
35	12580	015030	8
35	12581	015031	8
35	12582	015032	8
35	12583	015034	8
35	12586	015041	8
35	12589	014585	8
35	12591	014973	8
35	12608	016066	8
35	12609	016069	8
35	12610	016134	9
35	12612	014233	9
35	12613	014712	9
35	12630	014231	9
35	12631	014384	9
35	12633	014390	9
35	12634	014391	9
35	12636	014401	9
35	12641	014616	9
35	12643	014714	9
35	12644	014719	9
35	12652	014958	9
35	12655	014984	9
35	12656	014985	9
35	12676	015760	10
35	12677	015761	10
35	12678	015769	10
35	12684	013781	10
35	12685	013782	10
35	12686	013783	10
35	12687	013785	10
35	12688	013786	10
35	12689	013787	10
35	12690	013825	10
35	12694	014591	10
35	12696	014470	10
35	12697	014469	10

1	2	3	4
35	12699	014460	10
35	12709	015079	10
35	12711	015288	10
35	12714	014764	10
35	12715	014768	10
35	12716	014838	10
35	12717	014846	10
35	12718	014849	10
35	12721	014968	10
35	12722	015042	10
35	12731	015072	10
35	12732	014649	10
35	12733	015075	10
35	12737	015092	10
35	12739	015094	10
35	12740	015095	10
35	12743	015104	10
35	12744	015106	10
35	12745	015108	10
35	12746	015109	10
35	12752	015122	10
35	12753	015129	10
35	12759	015138	10
35	12760	015142	10
35	12761	015144	10
35	12762	015145	10
35	12763	015147	10
35	12764	015148	10
35	12765	015151	10
35	12766	015152	10
35	12770	015159	10
35	12773	015126	10
35	12777	015173	10
35	12778	015174	10
35	12779	015176	10
35	12781	015182	10
35	12782	015183	10
35	12788	015231	10
35	12789	015232	10
35	12790	015276	10
35	12795	015759	10
35	12797	014660	10
35	12804	014488	11
35	12805	014489	11
35	12806	014492	11
35	12810	014770	11
35	12812	014975	11
35	12813	014976	11
35	12814	015010	11
35	12816	015052	11
35	12820	015181	11
35	12826	015199	11
35	12827	015202	11
35	12829	015209	11
35	12830	015211	11
35	12831	015212	11
35	12839	015210	11
35	12842	015251	11
35	12847	015263	11

1	2	3	4
35	12851	015270	11
35	12853	015275	11
35	12856	015280	11
35	12859	015285	11
35	12860	015294	11
35	12861	015297	11
35	12862	015298	11
35	12863	015299	11
35	12866	015309	11
35	12868	015312	11
35	12869	015319	11
35	12870	015320	11
35	12871	015322	11
35	12872	015324	11
35	12879	015339	11
35	12883	015390	11
35	12890	015517	11
35	12891	015673	11
35	12892	016089	11
35	12893	016836	11
35	12895	016793	11
35	12896	016794	12
35	12897	016263	12
35	12898	013052	12
35	12899	014644	12
35	12900	014657	12
35	12904	015252	12
35	12905	015253	12
35	12906	015254	12
35	12911	012160	12
35	12914	014038	12
35	12915	014259	12
35	12920	015121	12
35	12921	015146	12
35	12924	015206	12
35	12926	015208	12
35	12927	015213	12
35	12928	015214	12
35	12929	015215	12
35	12931	015245	12
35	12932	015345	12
35	12933	015346	12
35	12936	015355	12
35	12937	015364	12
35	12940	015375	12
35	12941	015378	12
35	12948	015398	12
35	12949	015403	12
35	12952	015408	12
35	12953	015411	12
35	12954	015414	12
35	12955	015418	12
35	12958	015425	12
35	12968	015448	12
35	12969	015450	12
35	12975	015470	12
35	12977	015472	12
35	12979	015474	12
35	12984	015480	12

1	2	3	4
35	12995	015496	12
35	12998	015518	12
35	13009	015546	12
35	13011	015552	12
35	13012	015554	12
35	13014	015564	12
35	13015	015565	12
35	13017	015358	12
35	13018	015584	12
35	13023	015691	12
35	13024	015692	12
35	13026	016742	12
35	13027	016745	12
35	13028	016746	12
35	13029	016748	12
35	13030	016749	12
35	13031	016750	12
35	13032	016751	12
35	13033	016752	12
35	13036	016747	12
36	12433	014651	7
36	12461	014953	7
36	12576	015006	8
36	12694	014591	10
36	12718	014849	10
36	12737	015092	10
36	12740	015095	10
36	12764	015148	10
36	12786	015218	10
36	12823	015197	11
36	12847	015263	11
36	12856	015280	11
36	12857	015282	11
36	12860	015294	11
36	12885	015392	11
36	12920	015121	12
36	12924	015206	12
36	12948	015398	12
36	12974	015462	12
36	13012	015554	12
36	13017	015358	12
36	13026	016742	12
36	13027	016745	12
36	13028	016746	12
36	13029	016748	12
36	13030	016749	12
36	13031	016750	12
36	13032	016751	12
36	13033	016752	12
36	13036	016747	12
37	12418	013849	7
37	12433	014651	7
37	12440	014760	7
37	12456	014632	7
37	12466	015005	7
37	12576	015006	8
37	12588	015035	8
37	12694	014591	10
37	12700	014252	10

1	2	3	4
37	12737	015092	10
37	12739	015094	10
37	12740	015095	10
37	12781	015182	10
37	12782	015183	10
37	12801	016851	11
37	12842	015251	11
37	12867	015310	11
37	12872	015324	11
37	12875	015327	11
37	12888	015395	11
37	12890	015517	11
37	12895	016793	11
37	12924	015206	12
37	12946	015396	12
37	12948	015398	12
37	12949	015403	12
37	12995	015496	12
37	13001	015525	12
37	13023	015691	12
37	13024	015692	12
38	12433	014651	7
38	12462	014956	7
38	12578	015022	8
38	12628	013984	9
38	12647	014793	9
38	12648	014794	9
38	12649	014796	9
38	12664	015060	9
38	12665	015061	10
38	12694	014591	10
38	12698	014468	10
38	12820	015181	11
38	12822	015195	11
38	12823	015197	11
38	12829	015209	11
38	12830	015211	11
38	12839	015210	11
38	12871	015322	11
38	12895	016793	11
38	12915	014259	12
38	12920	015121	12
38	12924	015206	12
38	12927	015213	12
38	12928	015214	12
38	12929	015215	12
38	12931	015245	12
38	12948	015398	12
39	12433	014651	7
39	12440	014760	7
39	12442	014765	7
39	12451	014939	7
39	12458	014945	7
39	12459	014946	7
39	12473	014230	7
39	12480	013933	7
39	12483	014759	7
39	12523	014496	8
39	12524	011635	8

1	2	3	4
39	12525	012060	8
39	12529	014162	8
39	12530	014163	8
39	12538	014377	8
39	12540	014494	8
39	12545	014647	8
39	12548	014743	8
39	12557	014969	8
39	12560	014977	8
39	12561	014981	8
39	12562	014982	8
39	12563	014986	8
39	12564	014987	8
39	12565	014989	8
39	12566	014990	8
39	12567	014991	8
39	12576	015006	8
39	12589	014585	8
39	12612	014233	9
39	12628	013984	9
39	12630	014231	9
39	12643	014714	9
39	12654	014983	9
39	12655	014984	9
39	12656	014985	9
39	12694	014591	10
39	12700	014252	10
39	12714	014764	10
39	12715	014768	10
39	12717	014846	10
39	12718	014849	10
39	12720	014938	10
39	12722	015042	10
39	12743	015104	10
39	12744	015106	10
39	12753	015129	10
39	12759	015138	10
39	12760	015142	10
39	12761	015144	10
39	12762	015145	10
39	12764	015148	10
39	12765	015151	10
39	12766	015152	10
39	12797	014660	10
39	12804	014488	11
39	12805	014489	11
39	12806	014492	11
39	12807	014560	11
39	12810	014770	11
39	12820	015181	11
39	12843	015256	11
39	12859	015285	11
39	12867	015310	11
39	12893	016836	11
39	12912	013452	12
39	12921	015146	12
39	12922	015150	12
39	12924	015206	12
39	12927	015213	12

1	2	3	4
39	12928	015214	12
39	12929	015215	12
39	12931	015245	12
39	12936	015355	12
39	12948	015398	12
39	12949	015403	12
39	12954	015414	12
39	12968	015448	12
39	12977	015472	12
39	13012	015554	12
39	13017	015358	12
39	13026	016742	12
39	13027	016745	12
39	13028	016746	12
39	13029	016748	12
39	13030	016749	12
39	13031	016750	12
39	13032	016751	12
39	13033	016752	12
39	13036	016747	12
40	12440	014760	7
40	12694	014591	10
40	12781	015182	10
40	12814	015010	11
40	12872	015324	11
40	12920	015121	12
40	12924	015206	12
40	12926	015208	12
40	12936	015355	12
40	12948	015398	12
41	12433	014651	7
41	12454	014943	7
41	12455	014944	7
41	12458	014945	7
41	12459	014946	7
41	12461	014953	7
41	12478	013899	7
41	12483	014759	7
41	12520	013704	8
41	12538	014377	8
41	12541	014519	8
41	12578	015022	8
41	12664	015060	9
41	12665	015061	10
41	12672	015534	10
41	12678	015769	10
41	12694	014591	10
41	12700	014252	10
41	12711	015288	10
41	12722	015042	10
41	12733	015075	10
41	12764	015148	10
41	12765	015151	10
41	12814	015010	11
41	12820	015181	11
41	12829	015209	11
41	12830	015211	11
41	12839	015210	11
41	12851	015270	11

1	2	3	4
41	12860	015294	11
41	12915	014259	12
41	12920	015121	12
41	12921	015146	12
41	12924	015206	12
41	12926	015208	12
41	12948	015398	12
41	12955	015418	12
41	12976	015471	12
42	12418	013849	7
42	12461	014953	7
42	12472	016046	7
42	12529	014162	8
42	12578	015022	8
42	12586	015041	8
42	12595	015026	8
42	12619	014187	9
42	12623	014799	9
42	12694	014591	10
42	12764	015148	10
42	12782	015183	10
42	12814	015010	11
42	12826	015199	11
42	12829	015209	11
42	12830	015211	11
42	12839	015210	11
42	12872	015324	11
42	12875	015327	11
42	12915	014259	12
42	12924	015206	12
42	12927	015213	12
42	12928	015214	12
42	12929	015215	12
42	12931	015245	12
42	12946	015396	12
42	12948	015398	12
42	13012	015554	12
42	13017	015358	12
42	13026	016742	12
42	13027	016745	12
42	13028	016746	12
42	13029	016748	12
42	13030	016749	12
42	13031	016750	12
42	13032	016751	12
42	13033	016752	12
42	13036	016747	12
43	12433	014651	7
43	12435	014662	7
43	12454	014943	7
43	12455	014944	7
43	12458	014945	7
43	12459	014946	7
43	12471	015806	7
43	12477	014853	7

1	2	3	4
43	12483	014759	7
43	12538	014377	8
43	12541	014519	8
43	12559	014974	8
43	12590	014397	8
43	12628	013984	9
43	12694	014591	10
43	12700	014252	10
43	12711	015288	10
43	12721	014968	10
43	12722	015042	10
43	12766	015152	10
43	12783	015184	10
43	12812	014975	11
43	12813	014976	11
43	12820	015181	11
43	12842	015251	11
43	12851	015270	11
43	12853	015275	11
43	12856	015280	11
43	12860	015294	11
43	12870	015320	11
43	12920	015121	12
43	12924	015206	12
43	12941	015378	12
43	12948	015398	12
43	12971	015455	12
43	12972	015457	12
43	13015	015565	12
43	13018	015584	12
43	13026	016742	12
43	13027	016745	12
43	13028	016746	12
43	13029	016748	12
43	13030	016749	12
43	13031	016750	12
43	13032	016751	12
43	13033	016752	12
43	13036	016747	12
44	12433	014651	7
44	12472	016046	7
44	12694	014591	10
44	12762	015145	10
44	12764	015148	10
44	12820	015181	11
44	12869	015319	11
44	12948	015398	12
45	12433	014651	7
45	12458	014945	7
45	12459	014946	7
45	12694	014591	10
45	12762	015145	10
45	12764	015148	10
45	12921	015146	12
45	12924	015206	12
45	12948	015398	12

**FF4L Lista desenelor și modelelor industriale înregistrate
în Republica Moldova, aranjate în ordinea numerelor
de înregistrare, publicate în BOPI nr. 7-12/2005**

(11) Nr. înregistrării	(51) Clase	(21) Nr. depozit	(22) Data depozit	(28) Nr. de desene și modele industriale	(44) Nr. BOPI
1	2	3	4	5	6
746	01-01	f 2005 0020	2005.02.15	4	7
747	02-02	f 2004 0161	2004.11.04	3	7
748	03-01	f 2004 0150	2004.09.24	1	7
749	03-01	f 2004 0168	2004.11.22	1	7
750	09-01	f 2004 0136	2004.08.24	1	7
751	09-01	f 2004 0141	2004.09.07	1	7
752	09-01	f 2004 0167	2004.11.19	1	7
753	09-01	f 2004 0170	2004.11.26	1	7
754	09-01	f 2004 0147	2004.09.16	1	7
755	09-01	f 2004 0160	2004.10.29	3	7
756	09-03, 05	f 2004 0143	2004.09.10	1	7
757	09-07	f 2004 0146	2004.09.09	2	7
758	14-02	f 2004 0163	2004.11.09	1	7
759	14-99	f 2004 0164	2004.11.09	2	7
760	19-08	f 2004 0142	2004.09.07	1	7
761	19-08	f 2004 0148	2004.09.16	3	7
762	19-08	f 2004 0155	2004.10.15	4	7
763	19-08	f 2004 0166	2004.11.12	1	7
764	19-08	f 2004 0171	2004.11.30	1	7
765	25-01, 02	f 2004 0157	2004.10.22	1	7
766	02-04	f 2005 0002	2004.12.30	5	8
767	02-04	f 2005 0014	2005.01.25	2	8
768	03-01	f 2005 0003	2004.12.30	5	8
769	09-01	f 2004 0179	2004.12.13	1	8
770	09-01	f 2004 0180	2004.12.13	1	8
771	09-01	f 2005 0015	2005.01.28	1	8
772	09-01	f 2005 0016	2005.01.28	1	8
773	09-01	f 2004 0172	2004.12.02	2	8
774	09-02	f 2004 0109	2004.07.09	6	8
775	09-02	f 2004 0110	2004.07.09	1	8
776	09-03	f 2004 0101	2004.07.02	2	8
777	09-03	f 2004 0102	2004.07.02	2	8
778	09-03	f 2004 0103	2004.07.02	2	8
779	09-05	f 2004 0178	2004.12.13	2	8
780	13-99	f 2004 0154	2004.10.05	1	8
781	15-09	f 2004 0182	2004.12.15	2	8
782	19-08	f 2004 0173	2004.12.06	9	8
783	19-08	f 2004 0181	2004.12.13	1	8
784	19-08	f 2004 0184	2004.12.15	5	8
785	19-08	f 2003 0052	2003.06.27	13	8
786	08-08; 25-99	f 2005 0009	2005.01.18	1	9
787	09-01	f 2005 0017	2005.02.07	1	9
788	09-01	f 2004 0024	2004.02.25	1	9
789	09-01	f 2005 0028	2005.02.23	1	9
790	09-01	f 2005 0033	2005.03.03	1	9

MD-BOPI 12/2005

1	2	3	4	5	6
791	09-01	f 2005 0034	2005.03.03	5	9
792	09-01	f 2005 0062	2005.04.27	1	9
793	09-01, 05	f 2005 0023	2005.02.16	4	9
794	13-02	f 2005 0036	2005.03.14	1	9
795	13-02	f 2005 0029	2005.03.01	1	9
796	13-03	f 2005 0037	2005.03.14	1	9
797	14-03	f 2005 0038	2005.03.14	1	9
798	19-08	f 2005 0011	2005.01.18	4	9
799	19-08	f 2005 0012	2005.01.18	2	9
800	19-08	f 2005 0018	2005.02.09	1	9
801	19-08	f 2004 0174	2004.12.08	11	9
802	19-08	f 2005 0030	2005.03.01	2	9
803	01-01	f 2005 0027	2005.02.22	2	10
804	05-06; 19-08	f 2004 0097	2004.06.23	4	10
805	06-01	f 2004 0176	2004.12.13	17	10
806	06-01, 05	f 2005 0035	2005.03.14	1	10
807	06-06	f 2005 0013	2005.01.21	5	10
808	09-01	f 2004 0140	2004.08.26	1	10
809	09-01	f 2004 0111	2004.07.09	6	10
810	09-01	f 2005 0005	2005.01.11	1	10
811	09-01	f 2005 0010	2005.01.18	4	10
812	09-01	f 2005 0026	2005.02.21	1	10
813	09-02	f 2005 0019	2005.02.11	1	10
814	09-03	f 2005 0032	2005.03.03	2	10
815	09-03; 19-08	f 2004 0129	2004.07.30	1	10
816	19-08	f 2005 0022	2005.02.16	1	10
817	02-04	f 2005 0055	2005.04.11	2	11
818	09-01	f 2004 0152	2004.10.01	1	11
819	09-01	f 2005 0043	2005.03.21	1	11
820	09-01	f 2005 0054	2005.04.08	2	11
821	09-01	f 2005 0060	2005.04.25	1	11
822	09-01, 02	f 2004 0133	2004.08.11	10	11
823	09-01, 03	f 2004 0125	2004.07.29	10	11
824	09-02	f 2005 0046	2005.03.28	1	11
825	09-03	f 2004 0128	2004.07.30	1	11
826	09-03	f 2005 0004	2005.01.03	6	11
827	19-08	f 2005 0021	2004.03.11	3	11
828	25-01, 02	f 2005 0053	2005.04.08	5	11
829	05-06; 19-08	f 2005 0068	2005.05.31	3	12
830	09-01	f 2005 0008	2005.01.21	3	12
831	09-01	f 2005 0052	2005.04.07	1	12
832	09-01	f 2005 0065	2005.05.20	4	12
833	09-01	f 2005 0070	2003.06.27	1	12
834	09-03	f 2005 0031	2005.03.03	2	12
835	19-08	f 2005 0067	2005.05.24	2	12
836	19-08	f 2005 0071	2005.05.25	4	12
837	19-08	f 2005 0076	2005.05.13	4	12
838	25-02	f 2005 0048	2005.03.29	9	12

FF4L Lista desenelor și modelelor industriale înregistrate în Republica Moldova, aranjate în ordinea claselor CIDMI, publicate în BOPI nr. 7-12/2005

(51) Clase	(11) Nr. înregistrării	(21) Nr. depozit	(22) Data depozit	(28) Nr. de desene și modele industriale	(44) Nr. BOPI
1	2	3	4	5	6
01-01	746	f 2005 0020	2005.02.15	4	7
01-01	803	f 2005 0027	2005.02.22	2	10
02-02	747	f 2004 0161	2004.11.04	3	7
02-04	766	f 2005 0002	2004.12.30	5	8
02-04	767	f 2005 0014	2005.01.25	2	8
02-04	817	f 2005 0055	2005.04.11	2	11
03-01	748	f 2004 0150	2004.09.24	1	7
03-01	749	f 2004 0168	2004.11.22	1	7
03-01	768	f 2005 0003	2004.12.30	5	8
05-06	804	f 2004 0097	2004.06.23	4	10
05-06	829	f 2005 0068	2005.05.31	3	12
06-01	805	f 2004 0176	2004.12.13	17	10
06-01	806	f 2005 0035	2005.03.14	1	10
06-05	806	f 2005 0035	2005.03.14	1	10
06-06	807	f 2005 0013	2005.01.21	5	10
08-08	786	f 2005 0009	2005.01.18	1	9
09-01	750	f 2004 0136	2004.08.24	1	7
09-01	751	f 2004 0141	2004.09.07	1	7
09-01	752	f 2004 0167	2004.11.19	1	7
09-01	753	f 2004 0170	2004.11.26	1	7
09-01	754	f 2004 0147	2004.09.16	1	7
09-01	755	f 2004 0160	2004.10.29	3	7
09-01	769	f 2004 0179	2004.12.13	1	8
09-01	770	f 2004 0180	2004.12.13	1	8
09-01	771	f 2005 0015	2005.01.28	1	8
09-01	772	f 2005 0016	2005.01.28	1	8
09-01	773	f 2004 0172	2004.12.02	2	8
09-01	787	f 2005 0017	2005.02.07	1	9
09-01	788	f 2004 0024	2004.02.25	1	9
09-01	789	f 2005 0028	2005.02.23	1	9
09-01	790	f 2005 0033	2005.03.03	1	9
09-01	791	f 2005 0034	2005.03.03	5	9
09-01	792	f 2005 0062	2005.04.27	1	9
09-01	793	f 2005 0023	2005.02.16	4	9
09-01	808	f 2004 0140	2004.08.26	1	10
09-01	809	f 2004 0111	2004.07.09	6	10
09-01	810	f 2005 0005	2005.01.11	1	10
09-01	811	f 2005 0010	2005.01.18	4	10
09-01	812	f 2005 0026	2005.02.21	1	10
09-01	818	f 2004 0152	2004.10.01	1	11
09-01	819	f 2005 0043	2005.03.21	1	11
09-01	820	f 2005 0054	2005.04.08	2	11
09-01	821	f 2005 0060	2005.04.25	1	11
09-01	822	f 2004 0133	2004.08.11	10	11
09-01	823	f 2004 0125	2004.07.29	10	11
09-01	830	f 2005 0008	2005.01.21	3	12
09-01	831	f 2005 0052	2005.04.07	1	12
09-01	832	f 2005 0065	2005.05.20	4	12
09-01	833	f 2005 0070	2003.06.27	1	12

MD-BOPI 12/2005

1	2	3	4	5	6
09-02	774	f 2004 0109	2004.07.09	6	8
09-02	775	f 2004 0110	2004.07.09	1	8
09-02	813	f 2005 0019	2005.02.11	1	10
09-02	822	f 2004 0133	2004.08.11	10	11
09-02	824	f 2005 0046	2005.03.28	1	11
09-03	756	f 2004 0143	2004.09.10	1	7
09-03	776	f 2004 0101	2004.07.02	2	8
09-03	777	f 2004 0102	2004.07.02	2	8
09-03	778	f 2004 0103	2004.07.02	2	8
09-03	814	f 2005 0032	2005.03.03	2	10
09-03	815	f 2004 0129	2004.07.30	1	10
09-03	823	f 2004 0125	2004.07.29	10	11
09-03	825	f 2004 0128	2004.07.30	1	11
09-03	826	f 2005 0004	2005.01.03	6	11
09-03	834	f 2005 0031	2005.03.03	2	12
09-05	756	f 2004 0143	2004.09.10	1	7
09-05	779	f 2004 0178	2004.12.13	2	8
09-05	793	f 2005 0023	2005.02.16	4	9
09-07	757	f 2004 0146	2004.09.09	2	7
13-02	794	f 2005 0036	2005.03.14	1	9
13-02	795	f 2005 0029	2005.03.01	1	9
13-03	796	f 2005 0037	2005.03.14	1	9
13-99	780	f 2004 0154	2004.10.05	1	8
14-02	758	f 2004 0163	2004.11.09	1	7
14-03	797	f 2005 0038	2005.03.14	1	9
14-99	759	f 2004 0164	2004.11.09	2	7
15-09	781	f 2004 0182	2004.12.15	2	8
19-08	760	f 2004 0142	2004.09.07	1	7
19-08	761	f 2004 0148	2004.09.16	3	7
19-08	762	f 2004 0155	2004.10.15	4	7
19-08	763	f 2004 0166	2004.11.12	1	7
19-08	764	f 2004 0171	2004.11.30	1	7
19-08	782	f 2004 0173	2004.12.06	9	8
19-08	783	f 2004 0181	2004.12.13	1	8
19-08	784	f 2004 0184	2004.12.15	5	8
19-08	785	f 2003 0052	2003.06.27	13	8
19-08	798	f 2005 0011	2005.01.18	4	9
19-08	799	f 2005 0012	2005.01.18	2	9
19-08	800	f 2005 0018	2005.02.09	1	9
19-08	801	f 2004 0174	2004.12.08	11	9
19-08	802	f 2005 0030	2005.03.01	2	9
19-08	804	f 2004 0097	2004.06.23	4	10
19-08	815	f 2004 0129	2004.07.30	1	10
19-08	816	f 2005 0022	2005.02.16	1	10
19-08	827	f 2005 0021	2004.03.11	3	11
19-08	829	f 2005 0068	2005.05.31	3	12
19-08	835	f 2005 0067	2005.05.24	2	12
19-08	836	f 2005 0071	2005.05.25	4	12
19-08	837	f 2005 0076	2005.05.13	4	12
25-01	765	f 2004 0157	2004.10.22	1	7
25-01	828	f 2005 0053	2005.04.08	5	11
25-02	765	f 2004 0157	2004.10.22	1	7
25-02	828	f 2005 0053	2005.04.08	5	11
25-02	838	f 2005 0048	2005.03.29	9	12
25-99	786	f 2005 0009	2005.01.18	1	9

**FG4L Lista desenelor și modelelor industriale înregistrate
în Republica Moldova conform Aranjamentului de la Haga,
aranjate în ordinea numerelor de înregistrare internațională,
publicate în BOPI nr. 7-12/2005**

(11) Nr. înregistrării	(15) Data înregistrării	(51) Clase	(28) Nr. de desene și modele industriale	Nr. IDB	(44) Nr. BOPI
1	2	3	4	5	6
DM/065438	2004.05.13	12-08	1	03/2005	8
DM/065580	2004.06.02	12-08	1	05/2005	10
DM/065581	2004.06.02	21-01	1	05/2005	10
DM/065619	2004.07.20	12-08	1	03/2005	8
DM/065626	2004.06.22	12-08	8	05/2005	10
DM/065627	2004.06.22	21-01	8	05/2005	10
DM/065831	2004.09.01	12-16	9	02/2005	7
DM/065832	2004.09.08	12-16	5	02/2005	7
DM/065885	2004.09.24	19-02	6	02/2005	7
DM/065901	2004.09.29	12-16	1	02/2005	7
DM/065911	2004.09.17	23-04	1	02/2005	7
DM/065914	2004.09.17	23-04	1	02/2005	7
DM/065924	2004.09.30	12-16	10	02/2005	7
DM/065937	2004.10.06	12-16	2	03/2005	8
DM/066002	2004.10.26	04-02	3	03/2005	8
DM/066021	2004.09.03	12-16	3	02/2005	7
DM/066080	2004.11.23	12-16	3	04/2005	9
DM/066081	2004.11.24	26-06	4	05/2005	10
DM/066091	2004.08.31	06-07	2	07/2005	12
DM/066092	2004.08.31	16-06	1	07/2005	12
DM/066093	2004.08.31	03-01	2	07/2005	12
DM/066094	2004.08.31	03-01	1	07/2005	12
DM/066095	2004.08.31	10-07	1	07/2005	12
DM/066102	2004.12.03	12-16	8	05/2005	10
DM/066118	2004.11.25	12-16	4	04/2005	9
DM/066119	2004.11.23	14-04	22	04/2005	9
DM/066121	2004.11.23	14-04	12	05/2005	10
DM/066131	2004.12.10	23-04	1	05/2005	10
DM/066150	2004.11.26	09-03	1	04/2005	9
DM/066162	2004.12.08	03-01	2	05/2005	10
DM/066201	2004.12.28	12-16	1	05/2005	10
DM/066224	2004.10.05	12-16	4	03/2005	8
DM/066227	2004.12.21	19-02	1	05/2005	10
DM/066248	2005.01.14	04-02	1	06/2005	11
DM/066264	2005.01.18	12-16	2	06/2005	11
DM/066324	2005.01.28	09-05	1	02/2005	7
DM/066333	2005.01.31	10-02	2	02/2005	7
DM/066334	2005.01.31	10-02	5	02/2005	7
DM/066335	2005.01.31	10-07	1	02/2005	7
DM/066336	2005.01.31	10-02	2	02/2005	7
DM/066342	2005.02.11	21-01	1	07/2005	12
DM/066343	2005.02.11	12-08, 16	5	07/2005	12
DM/066349	2005.01.19	09-02	2	02/2005	7
DM/066351	2005.01.14	23-03	1	02/2005	7
DM/066356	2005.02.01	10-02	3	02/2005	7
DM/066357	2005.02.01	10-02	2	02/2005	7

MD-BOPI 12/2005

1	2	3	4	5	6
DM/066358	2005.02.01	10-02	2	02/2005	7
DM/066368	2005.02.24	12-16	1	07/2005	12
DM/066375	2005.01.28	04-02	2	03/2005	8
DM/066380	2005.02.28	02-07	1	03/2005	8
DM/066381	2005.02.28	11-01	16	03/2005	8
DM/066382	2005.02.28	10-02	3	03/2005	8
DM/066383	2005.02.28	10-02	2	03/2005	8
DM/066384	2005.02.25	10-07	6	03/2005	8
DM/066388	2005.02.23	12-16	1	07/2005	12
DM/066403	2005.02.11	25-01	4	07/2005	12
DM/066405	2005.02.17	10-02	1	03/2005	8
DM/066406	2005.02.17	11-01	2	03/2005	8
DM/066407	2005.02.17	10-02	2	03/2005	8
DM/066408	2005.02.17	10-02	4	03/2005	8
DM/066409	2005.02.17	11-01	8	03/2005	8
DM/066418	2004.10.05	12-16	9	03/2005	8
DM/066424	2005.03.16	10-02	2	03/2005	8
DM/066425	2005.03.16	10-07	1	03/2005	8
DM/066430	2005.03.16	10-02	7	03/2005	8
DM/066433	2004.12.22	09-02	1	05/2005	10
DM/066450	2004.08.31	08-07	2	07/2005	12
DM/066455	2004.11.26	13-01	4	04/2005	9
DM/066463	2005.03.08	10-02	2	03/2005	8
DM/066464	2005.03.08	10-02	2	03/2005	8
DM/066465	2005.03.08	10-02	2	03/2005	8
DM/066466	2005.03.08	11-01	1	03/2005	8
DM/066507	2005.03.31	11-01	1	04/2005	9
DM/066511	2005.03.30	10-02	3	04/2005	9
DM/066521	2005.03.23	09-01	1	04/2005	9
DM/066522	2005.03.24	10-02	2	04/2005	9
DM/066523	2005.03.24	10-02	1	04/2005	9
DM/066524	2005.03.24	11-01	1	04/2005	9
DM/066525	2005.03.24	10-02	1	04/2005	9
DM/066530	2005.03.30	10-02	1	04/2005	9
DM/066531	2005.03.30	10-02	1	04/2005	9
DM/066532	2005.03.30	11-01	4	04/2005	9
DM/066534	2005.03.29	10-02	1	04/2005	9
DM/066535	2005.04.25	10-07	7	04/2005	9
DM/066558	2005.04.25	10-07	1	04/2005	9
DM/066559	2005.04.25	10-02	1	04/2005	9
DM/066560	2005.04.25	10-02	2	04/2005	9
DM/066607	2005.04.26	15-02	1	05/2005	10
DM/066619	2005.05.05	25-01	10	05/2005	10
DM/066624	2004.12.20	24-04	2	05/2005	10
DM/066647	2005.05.09	10-02	1	05/2005	10
DM/066648	2005.05.09	10-02	2	05/2005	10
DM/066676	2005.06.17	10-02	1	06/2005	11
DM/066680	2005.06.17	10-02	12	06/2005	11
DM/066682	2005.06.17	20-02	1	06/2005	11
DM/066688	2005.06.17	10-02	2	06/2005	11
DM/066689	2005.06.17	10-02	2	06/2005	11
DM/066690	2005.06.17	10-02	2	06/2005	11
DM/066691	2005.06.17	10-02	1	06/2005	11
DM/066692	2005.06.17	10-02	2	06/2005	11
DM/066693	2005.06.17	10-07	1	06/2005	11

1	2	3	4	5	6
DM/066694	2005.06.17	10-02	1	06/2005	11
DM/066695	2005.06.17	10-02	1	06/2005	11
DM/066696	2005.06.17	10-02	6	06/2005	11
DM/066697	2005.06.17	10-02	1	06/2005	11
DM/066698	2005.06.17	10-02	1	06/2005	11
DM/066699	2005.06.17	10-02	2	06/2005	11
DM/066710	2005.05.25	09-03	1	06/2005	11
DM/066715	2005.05.31	10-02	2	06/2005	11
DM/066716	2005.05.31	10-02	1	06/2005	11
DM/066717	2005.05.31	10-02	1	06/2005	11
DM/066722	2005.06.06	10-02	1	06/2005	11
DM/066725	2005.06.06	10-02	1	06/2005	11
DM/066726	2005.06.06	10-02	1	06/2005	11
DM/066727	2005.06.06	10-02	1	06/2005	11
DM/066728	2005.06.06	10-02	3	06/2005	11
DM/066729	2005.06.06	10-02	2	06/2005	11
DM/066730	2005.06.06	10-02	1	06/2005	11
DM/066731	2005.06.06	10-02	1	06/2005	11
DM/066732	2005.06.06	10-07	2	06/2005	11
DM/066737	2004.12.28	24-03	9	06/2005	11
DM/066742	2004.12.20	06-06	2	06/2005	11
DM/066745	2004.09.13	23-01	1	06/2005	11
DM/066750	2004.12.20	20-02	7	06/2005	11
DM/066764	2005.05.24	13-03	1	06/2005	11
DM/066765	2005.05.24	26-05	1	06/2005	11
DM/066778	2005.07.07	11-01	10	07/2005	12
DM/066783	2005.05.06	23-03	1	07/2005	12
DM/066791	2005.07.01	10-07	2	07/2005	12
DM/066792	2005.07.01	10-02	1	07/2005	12
DM/066793	2005.07.01	10-02	5	07/2005	12
DM/066800	2005.07.01	10-02	4	07/2005	12
DM/066801	2005.07.01	10-02	2	07/2005	12
DM/066802	2005.07.01	10-02	2	07/2005	12
DM/066803	2005.07.01	10-02	1	07/2005	12
DM/066804	2005.07.01	10-02	3	07/2005	12
DM/066805	2005.07.01	10-07	1	07/2005	12
DM/066806	2005.07.01	10-02	1	07/2005	12
DM/066807	2005.07.01	10-02	2	07/2005	12
DM/066808	2005.07.01	10-02	1	07/2005	12
DM/066810	2005.07.01	10-07	1	07/2005	12
DM/066811	2005.07.01	10-02	1	07/2005	12
DM/066812	2005.07.01	10-02	1	07/2005	12
DM/066855	2005.07.19	02-07	1	07/2005	12
DM/066860	2005.07.19	10-02	1	07/2005	12
DM/066861	2005.07.19	10-02	1	07/2005	12
DM/066862	2005.07.19	10-02	5	07/2005	12
DM/066863	2005.07.19	10-02	1	07/2005	12
DM/066864	2005.07.19	10-02	1	07/2005	12
DM/066865	2005.07.19	10-02	1	07/2005	12
DM/066866	2005.07.19	10-02	2	07/2005	12
DM/066867	2005.07.19	10-02	1	07/2005	12

**FG4L Lista desenelor și modelelor industriale înregistrate
în Republica Moldova conform Aranjamentului
de la Haga, aranjate în ordinea claselor CIDMI, publicate
în BOPI nr. 7-12/2005**

(51) Clase	(11) Nr. înregistrării	(15) Data înregistrării	(28) Nr. de desene și modele industriale	Nr. IDB	(44) Nr. BOPI
1	2	3	4	5	6
02-07	DM/066855	2005.07.19	1	07/2005	12
02-07	DM/066380	2005.02.28	1	03/2005	8
03-01	DM/066162	2004.12.08	2	05/2005	10
03-01	DM/066093	2004.08.31	2	07/2005	12
03-01	DM/066094	2004.08.31	1	07/2005	12
04-02	DM/066002	2004.10.26	3	03/2005	8
04-02	DM/066248	2005.01.14	1	06/2005	11
04-02	DM/066375	2005.01.28	2	03/2005	8
06-06	DM/066742	2004.12.20	2	06/2005	11
06-07	DM/066091	2004.08.31	2	07/2005	12
08-07	DM/066450	2004.08.31	2	07/2005	12
09-01	DM/066521	2005.03.23	1	04/2005	9
09-02	DM/066433	2004.12.22	1	05/2005	10
09-02	DM/066349	2005.01.19	2	02/2005	7
09-03	DM/066710	2005.05.25	1	06/2005	11
09-03	DM/066150	2004.11.26	1	04/2005	9
09-05	DM/066324	2005.01.28	1	02/2005	7
10-02	DM/066405	2005.02.17	1	03/2005	8
10-02	DM/066407	2005.02.17	2	03/2005	8
10-02	DM/066408	2005.02.17	4	03/2005	8
10-02	DM/066800	2005.07.01	4	07/2005	12
10-02	DM/066801	2005.07.01	2	07/2005	12
10-02	DM/066802	2005.07.01	2	07/2005	12
10-02	DM/066803	2005.07.01	1	07/2005	12
10-02	DM/066804	2005.07.01	3	07/2005	12
10-02	DM/066806	2005.07.01	1	07/2005	12
10-02	DM/066807	2005.07.01	2	07/2005	12
10-02	DM/066808	2005.07.01	1	07/2005	12
10-02	DM/066511	2005.03.30	3	04/2005	9
10-02	DM/066715	2005.05.31	2	06/2005	11
10-02	DM/066716	2005.05.31	1	06/2005	11
10-02	DM/066717	2005.05.31	1	06/2005	11
10-02	DM/066811	2005.07.01	1	07/2005	12
10-02	DM/066812	2005.07.01	1	07/2005	12
10-02	DM/066424	2005.03.16	2	03/2005	8
10-02	DM/066522	2005.03.24	2	04/2005	9
10-02	DM/066523	2005.03.24	1	04/2005	9
10-02	DM/066525	2005.03.24	1	04/2005	9
10-02	DM/066722	2005.06.06	1	06/2005	11
10-02	DM/066725	2005.06.06	1	06/2005	11
10-02	DM/066726	2005.06.06	1	06/2005	11
10-02	DM/066727	2005.06.06	1	06/2005	11
10-02	DM/066728	2005.06.06	3	06/2005	11
10-02	DM/066729	2005.06.06	2	06/2005	11
10-02	DM/066333	2005.01.31	2	02/2005	7
10-02	DM/066334	2005.01.31	5	02/2005	7

1	2	3	4	5	6
10-02	DM/066336	2005.01.31	2	02/2005	7
10-02	DM/066430	2005.03.16	7	03/2005	8
10-02	DM/066530	2005.03.30	1	04/2005	9
10-02	DM/066531	2005.03.30	1	04/2005	9
10-02	DM/066534	2005.03.29	1	04/2005	9
10-02	DM/066730	2005.06.06	1	06/2005	11
10-02	DM/066731	2005.06.06	1	06/2005	11
10-02	DM/066647	2005.05.09	1	05/2005	10
10-02	DM/066648	2005.05.09	2	05/2005	10
10-02	DM/066356	2005.02.01	3	02/2005	7
10-02	DM/066357	2005.02.01	2	02/2005	7
10-02	DM/066358	2005.02.01	2	02/2005	7
10-02	DM/066559	2005.04.25	1	04/2005	9
10-02	DM/066463	2005.03.08	2	03/2005	8
10-02	DM/066464	2005.03.08	2	03/2005	8
10-02	DM/066465	2005.03.08	2	03/2005	8
10-02	DM/066560	2005.04.25	2	04/2005	9
10-02	DM/066860	2005.07.19	1	07/2005	12
10-02	DM/066861	2005.07.19	1	07/2005	12
10-02	DM/066862	2005.07.19	5	07/2005	12
10-02	DM/066863	2005.07.19	1	07/2005	12
10-02	DM/066864	2005.07.19	1	07/2005	12
10-02	DM/066865	2005.07.19	1	07/2005	12
10-02	DM/066866	2005.07.19	2	07/2005	12
10-02	DM/066867	2005.07.19	1	07/2005	12
10-02	DM/066676	2005.06.17	1	06/2005	11
10-02	DM/066382	2005.02.28	3	03/2005	8
10-02	DM/066383	2005.02.28	2	03/2005	8
10-02	DM/066680	2005.06.17	12	06/2005	11
10-02	DM/066688	2005.06.17	2	06/2005	11
10-02	DM/066689	2005.06.17	2	06/2005	11
10-02	DM/066690	2005.06.17	2	06/2005	11
10-02	DM/066691	2005.06.17	1	06/2005	11
10-02	DM/066692	2005.06.17	2	06/2005	11
10-02	DM/066694	2005.06.17	1	06/2005	11
10-02	DM/066695	2005.06.17	1	06/2005	11
10-02	DM/066696	2005.06.17	6	06/2005	11
10-02	DM/066697	2005.06.17	1	06/2005	11
10-02	DM/066698	2005.06.17	1	06/2005	11
10-02	DM/066699	2005.06.17	2	06/2005	11
10-02	DM/066792	2005.07.01	1	07/2005	12
10-02	DM/066793	2005.07.01	5	07/2005	12
10-07	DM/066805	2005.07.01	1	07/2005	12
10-07	DM/066810	2005.07.01	1	07/2005	12
10-07	DM/066425	2005.03.16	1	03/2005	8
10-07	DM/066335	2005.01.31	1	02/2005	7
10-07	DM/066535	2005.04.25	7	04/2005	9
10-07	DM/066732	2005.06.06	2	06/2005	11
10-07	DM/066558	2005.04.25	1	04/2005	9
10-07	DM/066384	2005.02.25	6	03/2005	8
10-07	DM/066095	2004.08.31	1	07/2005	12
10-07	DM/066693	2005.06.17	1	06/2005	11
10-07	DM/066791	2005.07.01	2	07/2005	12
11-01	DM/066406	2005.02.17	2	03/2005	8
11-01	DM/066409	2005.02.17	8	03/2005	8
11-01	DM/066507	2005.03.31	1	04/2005	9

MD-BOPI 12/2005

1	2	3	4	5	6
11-01	DM/066524	2005.03.24	1	04/2005	9
11-01	DM/066532	2005.03.30	4	04/2005	9
11-01	DM/066466	2005.03.08	1	03/2005	8
11-01	DM/066778	2005.07.07	10	07/2005	12
11-01	DM/066381	2005.02.28	16	03/2005	8
12-08	DM/065619	2004.07.20	1	03/2005	8
12-08	DM/065626	2004.06.22	8	05/2005	10
12-08	DM/065438	2004.05.13	1	03/2005	8
12-08	DM/066343	2005.02.11	5	07/2005	12
12-08	DM/065580	2004.06.02	1	05/2005	10
12-16	DM/066102	2004.12.03	8	05/2005	10
12-16	DM/066201	2004.12.28	1	05/2005	10
12-16	DM/065901	2004.09.29	1	02/2005	7
12-16	DM/066118	2004.11.25	4	04/2005	9
12-16	DM/066418	2004.10.05	9	03/2005	8
12-16	DM/066021	2004.09.03	3	02/2005	7
12-16	DM/066224	2004.10.05	4	03/2005	8
12-16	DM/065924	2004.09.30	10	02/2005	7
12-16	DM/065831	2004.09.01	9	02/2005	7
12-16	DM/065832	2004.09.08	5	02/2005	7
12-16	DM/065937	2004.10.06	2	03/2005	8
12-16	DM/066343	2005.02.11	5	07/2005	12
12-16	DM/066264	2005.01.18	2	06/2005	11
12-16	DM/066368	2005.02.24	1	07/2005	12
12-16	DM/066080	2004.11.23	3	04/2005	9
12-16	DM/066388	2005.02.23	1	07/2005	12
13-01	DM/066455	2004.11.26	4	04/2005	9
13-03	DM/066764	2005.05.24	1	06/2005	11
14-04	DM/066119	2004.11.23	22	04/2005	9
14-04	DM/066121	2004.11.23	12	05/2005	10
15-02	DM/066607	2005.04.26	1	05/2005	10
16-06	DM/066092	2004.08.31	1	07/2005	12
19-02	DM/066227	2004.12.21	1	05/2005	10
19-02	DM/065885	2004.09.24	6	02/2005	7
20-02	DM/066750	2004.12.20	7	06/2005	11
20-02	DM/066682	2005.06.17	1	06/2005	11
21-01	DM/065627	2004.06.22	8	05/2005	10
21-01	DM/066342	2005.02.11	1	07/2005	12
21-01	DM/065581	2004.06.02	1	05/2005	10
23-01	DM/066745	2004.09.13	1	06/2005	11
23-03	DM/066351	2005.01.14	1	02/2005	7
23-03	DM/066783	2005.05.06	1	07/2005	12
23-04	DM/065911	2004.09.17	1	02/2005	7
23-04	DM/065914	2004.09.17	1	02/2005	7
23-04	DM/066131	2004.12.10	1	05/2005	10
24-03	DM/066737	2004.12.28	9	06/2005	11
24-04	DM/066624	2004.12.20	2	05/2005	10
25-01	DM/066403	2005.02.11	4	07/2005	12
25-01	DM/066619	2005.05.05	10	05/2005	10
26-05	DM/066765	2005.05.24	1	06/2005	11
26-06	DM/066081	2004.11.24	4	05/2005	10

Colaborați și în anul 2006 cu AGEPI

Agencia de Stat pentru Proprietatea Intelectuală

- organizează și realizează protecția juridică a proprietății intelectuale pe teritoriul Republicii Moldova;
- elaborează și înaintează propuneri referitoare la politica de stat și la cadrul normativ-legislativ privind protecția proprietății intelectuale, la perfecționarea legislației naționale în domeniu;
- asigură gestionarea și funcționarea sistemului național de protecție a proprietății intelectuale în conformitate cu legislația în vigoare și cu tratatele internaționale la care Republica Moldova este parte;
- elaborează propuneri privind dezvoltarea sistemului național de protecție a proprietății intelectuale și exercită monitorizarea executării și respectării legislației Republicii Moldova și a tratatelor internaționale în domeniu;
- realizează administrarea, păstrarea, dezvoltarea și utilizarea bazelor de date în domeniul proprietății intelectuale prin schimburi internaționale și achiziții, asigură accesul, inclusiv automatizat, la bazele de date naționale și străine;
- elaborează, coordonează și execută programe de dezvoltare a activității sale și acorduri de colaborare cu instituții similare din alte țări și cu organizații internaționale din domeniul de referință;
- elaborează și implementează programe de formare teoretică și practică și de perfecționare a specialiștilor în domeniul proprietății intelectuale;
- înregistrează rezultatele cercetărilor științifice ale organizațiilor din sfera științei și inovării (obiecte de proprietate intelectuală);
- exercită alte funcții și prestează servicii aferente în domeniu în conformitate cu legislația în vigoare.

Solicitați-ne
în orice problemă ce ține de protecția proprietății intelectuale

Consiliul editorial:

Ștefan Novac (președinte), Ion Daniliuc, Maria Rojnevschi, Vitalie Rusanovschi, Veaceslav Crecetov,
Tudor Jovmir, Victoria Bliuc, Simion Levițchi, Andrei Moisei

Colegiul de redacție:

Ecaterina Marandici, Lucia Gordilă, Alexandra Cozlov

Tehnoredactare computerizată: Zinaida Bondari



© AGEPI, 2005.

B O P I nr. 12/2005
Formatul A4
Coli de tipar 28,5
Imprimat la Tipografia AȘM