

**AGENȚIA DE STAT
PENTRU PROPRIETATEA INTELLECTUALĂ
CHIȘINĂU - REPUBLICA MOLDOVA**

**BULETIN OFICIAL
DE
PROPRIETATE INDUSTRIALĂ**

**The Official Bulletin
of Industrial Property**

11

2007

Publicat la 30 noiembrie 2007

Cronica AGEPI

Vizita delegației OSIM la AGEPI

În scopul efectuării unui schimb de experiență în domeniul editorial-poligrafic și bibliotecar în perioada 5-9 noiembrie curent la AGEPI a avut loc o vizită de lucru a delegației Oficiului de Stat pentru Invenții și Mărci (OSIM) din România.

În cadrul vizitei au avut loc întâlniri cu administrația AGEPI, cu colaboratorii Secției editură, Secției redacția „Intellectus” și mass-media, Secției bibliotecă și colecția arhivă. Discuțiile s-au axat pe fluxul editare-multiplicare a publicațiilor oficiale și promoționale din domeniul PI, completarea fondului bibliotecar, constituirea Colecției naționale de brevete, activitatea de conservare și restaurare a dosarelor ș.a.

Pe 6 noiembrie s-a desfășurat masa rotundă „Biblioteca și proprietatea intelectuală”. Printre participanți au fost prezenți specialiștii de la OSIM, reprezentanți ai bibliotecilor Academiei de Științe a Moldovei, Universității Agrare de Stat din Moldova, Universității de Stat „A. Russo” (Bălți), Universității Tehnice a Moldovei, Bibliotecii Republicane Tehnologico-Științifice, Departamentului informațional-bibliografic (ULIM), colaboratorii AGEPI.

Delegația OSIM a oferit participanților la masa rotundă informații ample privind activitatea bibliotecii specializate OSIM, care funcționează din 1963. Biblioteca este complet informatizată, în 2000 fiind finalizată scanarea brevetelor românești de la 1906 până în prezent. Tot atunci au fost prezentate bazele de date electronice. Sălile de lectură ale bibliotecii OSIM deservește utilizatorii în scopul studiului, cercetării și documentării în domeniul PI.

Programul vizitei a inclus o întâlnire a delegațiilor AGEPI și OSIM cu administrația, profesorii și studenții de la facultățile de fizică, matematică, informatică, agroecologie și limbi străine ale Universității de Stat „A. Russo” din Bălți. La întâlnire au participat rectorul Universității, dr., conf. univ., Eugeniu Plohotniuc, președintele filialei AȘM în or. Bălți, acad. Nicolae Filip, directorul Bibliotecii științifice a Universității, Elena Harconița, lectorul dr. Sergiu Talpă, reprezentantul AGEPI în zona de nord a republicii.

Delegația OSIM a luat cunoștință de conlucrarea AGEPI cu bibliotecile universitare, cu care Agenția realizează acorduri de colaborare. Biblioteca Universității de Stat „A. Russo” beneficiază de asistență metodologică din partea AGEPI, primind cu titlu de donație seturi de publicații ale Agenției. Antrenată în activitatea de promovare a proprietății intelectuale, biblioteca științifică din Bălți a acumulat o experiență considerabilă în ceea ce privește deservirea cititorilor care manifestă interes față de implementarea inovațiilor, dreptul de autor și drepturile conexe etc.

Conferința internațională „Probleme actuale ale economiei proprietății intelectuale”

Pe 22-23 noiembrie curent Agenția de Stat pentru Proprietatea Intelectuală în colaborare cu Agenția Națională pentru Protecția Concurenței și Institutul Economie, Finanțe și Statistică a organizat conferința internațională „Probleme actuale ale economiei proprietății intelectuale”, ediția a VI-a, cu genericul: „Dezvoltarea economică bazată pe cunoaștere”.

La conferință au participat savanți și practicieni de la diferite ministere și departamente, instituții de cercetare-dezvoltare și de învățământ superior, întreprinderi și organizații, printre care: Ministerul Educației și Tineretului, Ministerul Dezvoltării Informaționale, Agenția pentru Inovare și Transfer Tehnologic, ASEM, USM, USMF, ULIM, Institutul de Cercetări Științifice pentru Porumb și Sorg, Academia de Administrare Publică, precum și reprezentanți de la OSIM și ORDA, România.

Economia bazată pe cunoștințe, creativitatea și inovația sunt factorii determinanți ai activității de succes a oricărei

structuri, fie aceasta din domeniul cercetării științifice sau din cel antreprenorial. În prezent inovațiile determină creșterea economică a țărilor dezvoltate în proporție de aproximativ 70%.

Raportorii au abordat probleme ce țin de elaborarea, protecția și implementarea invențiilor, rolul investițiilor în cercetare-inovare, inovarea și transferul tehnologic în RM, avantajele și riscurile ce țin de finanțarea companiilor prin intermediul pieței de capital, combaterea concurenței neloiale în RM, fenomenul contrafacerii și pirateriei ș.a.

În cadrul conferinței s-a desfășurat o masă rotundă, unde a fost prezentat Proiectul Strategiei naționale în domeniul inovării pe anii 2008-2011, elaborat de AȘM și AGEPI. Documentul în cauză este menit să asigure realizarea politicii de stat în sfera științei și inovării. Conducerea țării consideră drept prioritate absolută necesitatea de a implementa rezultatele științifice și inovațiile tehnologice în practica socio-economică pentru a asigura competitivitatea țării pe piețele internă și externă.

Pe parcursul celor șase ediții ale conferinței au fost prezentate cca 220 de comunicări, publicate în culegeri speciale *Probleme actuale ale economiei proprietății intelectuale*.

Seminarul-training „Aplicarea legislației privind protecția drepturilor de autor asupra programelor pentru calculator”

În scopul instruirii și perfecționării specialiștilor din cadrul administrației publice centrale, antrenați în protecția și realizarea drepturilor de autor și conexe în domeniul software, pe 28 noiembrie curent la AGEPI s-a desfășurat seminarul-training „Aplicarea legislației privind protecția drepturilor de autor asupra programelor pentru calculator”, organizatori fiind AGEPI, Compania „Microsoft” Moldova și Business Software Alliance (BSA) Moldova. Aceasta este a doua acțiune din ciclul dat. Primul seminar-training a avut loc în februarie curent.

La lucrările seminarului au participat specialiști în domeniul tehnologiilor informaționale, juriști și experți în protecția drepturilor de autor și conexe de la AGEPI, MAI, Compania „Microsoft” Moldova și Business Software Alliance România.

Au fost prezentate comunicări privind necesitatea utilizării softurilor autorizate în vederea prevenirii criminalității în domeniul drepturilor de autor asupra programelor pentru calculator. Utilizatorii au fost inițiați în probleme ce țin de respectarea drepturilor și consecințele încălcării lor.

Seminarul-training face parte din măsurile privind executarea prevederilor Protocolului de cooperare dintre Ministerul Afacerilor Interne (MAI), Agenția de Stat pentru Proprietatea Intelectuală (AGEPI) și Business Software Alliance (BSA), semnat pe 1 noiembrie 2006.

După semnarea acordului în cauză BSA a fost contactată de numeroși utilizatori care au adresat întrebări despre legalizarea, procurarea softurilor și perfectarea actelor.

Di Oleg Efrim, jurist și reprezentant al BSA în Moldova, a menționat că semnarea acordului de colaborare între MAI, AGEPI și BSA a adus deja primele rezultate, care demonstrează că activitățile de informare privind aplicarea legii au contribuit la reducerea ratei pirateriei. „Dacă acum doi ani nimeni nu-și punea întrebarea despre legalitatea soft-urilor utilizate la calculatoarele personale sau la cele de birou, astăzi din ce în ce mai multe companii intră în normalitate și încep să utilizeze în activitatea lor doar softuri licențiate”.

Recent a fost lansată campania cu genericul „BSA vine în orașul tău”, în cadrul căreia pe parcursul lunilor octombrie-noiembrie a fost oferit suport informațional și consultativ pentru 250 de companii din Chișinău și Bălți în gestionarea licențelor cu privire la programele pentru calculator.

A p a r e
din octombrie 1993

Nr. 11

30 noiembrie 2007

**Agencia de Stat
pentru
Proprietatea Intelectuală**

Str. Andrei Doga nr. 24, bloc 1



Director General 44-32-53, 40-05-01
Vicedirector general 40-05-02
Centrala 40-06-07
40-06-08

Departamentul Invenții, Soiuri
de Plante și Modele de Utilitate 40-05-10
Departamentul Mărci,
Modele și Desene Industriale 40-05-30
Departamentul Juridic 40-05-60
Departamentul Informatică și Regie 40-05-70
Departamentul Promovare și Editură 40-05-80

Colegiul de redacție 40-05-87
40-05-88
40-05-89

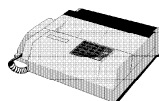

44-01-19

URL: www.agepi.md
e-mail: office@agepi.md

© AGEPI, 2007
Chișinău, Republica Moldova

CUPRINS

Informație generală	5
I. Invenții	7
BB1A Cereri de brevet de invenție	13
FF4A Brevete de invenție acordate	20
FG4A Lista brevetelor de invenție eliberate la 2007.10.31	37
II. Soiuri de plante	
III. Modele de utilitate	39
BB1K Cereri de înregistrare	46
IV. Mărci	49
Cereri de înregistrare	52
Lista mărcilor înregistrate	100
Lista mărcilor reînnoite	104
V. Denumiri de origine a produselor	
VI. Design industrial (Desene și modele industriale) ...	107
FF4L Desene și modele industriale înregistrate	110
FG4L Lista certificatelor de înregistrare a desenelor și modelelor industriale eliberate în octombrie 2007	137
NZ4L Lista desenelor și modelelor industriale reînnoite	137
FG4L Lista desenelor și modelelor industriale reînnoite în Republica Moldova conform Aranjamentului de la Haga, aranjate în ordinea numerelor de înregistrare internațională	138
FG4L Lista desenelor și modelelor industriale înregistrate în Republica Moldova conform Aranjamentului de la Haga, aranjate în ordinea claselor CIDMI	141
NZ4L Lista desenelor și modelelor industriale reînnoite în Republica Moldova conform Aranjamentului de la Haga	143
VII. Modificări intervenite în statutul juridic al cererilor sau titlurilor de protecție ale obiectelor de proprietate industrială	145
Lista modificărilor	146
Lista contractelor de cesiune	150
FC9A Lista cererilor de brevet de invenție respinse	152
NF2A/NF4A Lista brevetelor de invenție revalidate	152
KA4A Lista brevetelor de invenție al căror termen de valabilitate a încetat înainte de termen (cu dreptul de restabilire)	153
MM4A Lista brevetelor de invenție al căror termen de valabilitate a încetat înainte de termen (fără dreptul de restabilire)	154
KA4A Decăderi din drepturile ce decurg din brevetul de invenție	155
FC9K Lista cererilor de înregistrare a modelelor de utilitate respinse	156
MM4K Decăderi din drepturile ce decurg din certificatul de înregistrare a modelului de utilitate	156
Lista cererilor de înregistrare a mărcii radiate ...	157
Lista mărcilor anulate	157
NK4L Lista certificatelor de înregistrare a desenelor și modelelor industriale al căror termen de valabilitate a expirat (inclusiv termenul de grație)	163
MG4L Decăderi din drepturi prin neachitarea taxelor conform regulii 48.1. din Regulamentul de aplicare a Legii nr. 991/1996	163
Lista eratelor	164
VIII. La Comisia de Apel a AGEPI	165
IX. Decizii ale instanțelor judecătorești	
X. Monitor	
XI. Materiale de informare din domeniul proprietății intelectuale	171

CONTENTS

	General information	5
I.	Inventions	7
	BB1A Patent applications for invention	13
	FF4A Granted patents for invention	20
	FG4A List of patents for invention issued on 2007.10.31	37
II.	Plant varieties	
III.	Utility models	39
	BB1K Applications for registration	46
IV.	Trademarks	49
	Applications for registration	52
	List of registered trademarks	100
	List of renewed trademarks	104
V.	Appellations of origin	
VI.	Industrial designs	107
	FF4L Registered industrial designs	110
	FG4L List of industrial design certificates issued in October 2007	137
	NZ4L List of renewal industrial designs	137
	FG4L Numerical index of industrial designs registered in the Republic of Moldova according to the Hague Agreement	138
	FG4L Subject index of industrial designs registered in the Republic of Moldova according to the Hague Agreement	141
	NZ4L List of industrial designs renewed in the Republic of Moldova according to the Hague Agreement	143
VII.	Amendments in the legal status of applications and titles of protection	145
	List of amendments	146
	List of cession contracts	150
	FC9A List of rejected patent applications	152
	NF2A/NF4A List of revalidated patents for inventions	152
	KA4A List of invalid patents for invention (with the right of revalidation)	153
	MM4A List of invalid patents for invention (without the right of revalidation)	154
	KA4A Forfeiture of rights deriving from a patent for invention	155
	FC9K List of rejected utility model applications ..	156
	MM4K Forfeiture of rights deriving from an utility model certificates	156
	List of erased trademarks application	157
	List of cancelled trademarks	157
	NK4L List of industrial design certificates the term of validity of which expired (including the grace period)	163
	MG4L Forfeiture of the right owing to the nonpay- ment of fees, in accordance with the rule 48.1. of the Regulations on application of the Law No. 991/1996	163
	Errata	164
VIII.	Appeals Board of AGEPI	165
IX.	Court decisions	
X.	Monitor	
XI.	Intellectual property information materials	171

СОДЕРЖАНИЕ

	Общая информация	5
I.	Изобретения	7
	BB1A Заявки на изобретения	13
	FF4A Изобретения, по которым приняты решения о выдаче патентов	20
	FG4A Перечень патентов на изобретения, выданных 2007.10.31	37
II.	Сорта растений	
III.	Полезные модели	39
	BB1K Заявки на регистрацию	46
IV.	Товарные знаки	49
	Заявки на регистрацию товарных знаков	52
	Перечень зарегистрированных товарных знаков	100
	Перечень продленных товарных знаков	104
V.	Наименования мест происхождения товаров	
VI.	Промышленные рисунки и модели	107
	FF4L Зарегистрированные промышленные рисунки и модели	110
	FG4L Перечень свидетельств о регистрации промышленных рисунков и моделей, выданных в октябре 2007 г.	137
	NZ4L Перечень продленных промышленных рисунков и моделей	137
	FG4L Нумерационный указатель промышленных рисунков и моделей, зарегистрированных в Республике Молдова в соответствии с Гаагским соглашением	138
	FG4L Системный указатель промышленных рисунков и моделей, зарегистрированных в Республике Молдова в соответствии с Гаагским соглашением	141
	NZ4L Перечень промышленных рисунков и моделей продленных в Республике Молдова согласно Гаагскому соглашению	143
VII.	Изменения в юридическом статусе заявок и охранных документов	145
	Перечень изменений	146
	Перечень договоров об уступке	150
	FC9A Перечень отклоненных заявок на изобретение	152
	NF2A/NF4A Перечень восстановленных патентов на изобретения	152
	KA4A Перечень патентов на изобретение, срок действия которых истек (с правом восстановления)	153
	MM4A Перечень патентов на изобретение, срок действия которых истек (без права восстановления)	154
	KA4A Утрата прав на патент на изобретение в связи с неуплатой таксы	155
	FC9K Перечень отклоненных заявок на регистрацию полезных моделей	156
	MM4K Утрата прав на свидетельство о регистрации полезных моделей	156
	Перечень исключенных заявок на товарный знак	157
	Перечень аннулированных товарных знаков	157
	NK4L Перечень свидетельств о регистрации промышленных рисунков и моделей, срок действия которых истек (включая льготный период)	163
	MG4L Утрата прав в связи с неуплатой такс, в соответствии с правилом 48.1. Положения о применении закона № 991/1996	163
	Перечень поправок	164
VIII.	Апелляционная комиссия AGEPI	165
IX.	Решения судебных инстанций	
X.	Monitor	
XI.	Информационные материалы из области интеллектуальной собственности	171

Informație generală

Buletinul Oficial de Proprietate Industrială conține informație diversă. Secțiuni speciale sunt destinate invențiilor, soiurilor de plante, modelelor de utilitate, mărcilor, denumirilor de origine a produselor, desenelor și modelelor industriale.

Utilizatorii pot urmări regimul juridic al cererilor de solicitare a protecției, al obiectelor de proprietate industrială brevetate și înregistrate pe teritoriul Republicii Moldova. Buletinul include indexuri lunare și semestriale sistematizate. În Buletin se publică acte oficiale, regulamente, convenții internaționale, acorduri bilaterale, norme și standarde în domeniu etc.

Buletinul oferă în condiții avantajoase spațiu pentru publicitate tuturor doritorilor în vederea propagării obiectelor de proprietate industrială, altor activități.

General Information

The Official Bulletin of Industrial Property contains different information. Special sections are destined for the inventions, plants varieties, utility models, trademarks, appellations of origin of goods, industrial designs.

Users of this information will be able to follow the juridical regimen of the applications requiring protection, the industrial property objects patented and registered in the Republic of Moldova. The Bulletin comprises the monthly and semi-annual regular indexes. In the Bulletin there are published official acts, regulations, international conventions, bilateral agreements, standards in the industrial property field etc.

The Bulletin offers on the favorable conditions the publicity space for all the interested persons with the purpose of propagation of the industrial property objects, other activities.

Общая информация

Официальный бюллетень промышленной собственности содержит разнообразную информацию. Специальные разделы предназначены для изобретений, сортов растений, полезных моделей, товарных знаков, наименований мест происхождения товаров, промышленных рисунков и моделей.

Пользователи смогут проследить за юридическим статусом заявок на охрану промышленной собственности, запатентованных и зарегистрированных в Республике Молдова объектов промышленной собственности. Бюллетень включает систематизированные ежемесячные и полугодовые указатели. В бюллетене публикуются официальные документы, положения, международные конвенции, двусторонние соглашения, нормы и стандарты в области промышленной собственности и т.д.

Бюллетень на своих страницах предлагает заинтересованным лицам на выгодных условиях площадь для размещения рекламы на объекты промышленной собственности, другой деятельности.

Extras din codurile normalizate ale Organizației Mondiale de Proprietate Intelectuală (OMPI)
referitoare la organizațiile internaționale și țările care eliberează sau înregistrează titluri
de proprietate industrială (lista este actualizată de OMPI în 2005)

AD	Andorra	DE	Germania	JM	Jamaica	PH	Filipine
AE	Emiratele Arabe Unite	DJ	Djibouti	JO	Iordania	PK	Pakistan
AF	Afganistan	DK	Danemarca	JP	Japonia	PL	Polonia
AG	Antigua și Barbuda	DM	Dominique	KE	Kenya	PT	Portugalia
AL	Albania	DO	Republica Dominicană	KG	Kârgâzstan	PY	Paraguay
AM	Armenia	DZ	Algeria	KH	Cambodgia	QA	Qatar
AN	Antilele Olandeze	EA	Oficiul Eurasiatic de Brevete (OEAB)	KM	Comore (Insule)	RO	România
AO	Angola	EC	Ecuador	KN	Saint Kitts și Nevis	RS	Serbia
AP	Organizația Regională Africană de Proprietate Industrială (ARIPO)	EE	Estonia	KP	Republica Populară Democrată Coreea	RU	Federația Rusă
AR	Argentina	EG	Egipt	KR	Republica Coreea	RW	Ruanda
AT	Austria	EH	Sahara de Apus	KW	Kuweit	SA	Arabia Saudită
AU	Australia	EM	Oficiul de Armonizare pe Piața Internă (mărci, desene și modele)	KZ	Kazahstan	SB	Insulele Salomon
AZ	Azerbaidjan	EP	Oficiul European de Brevete (OEB)	LA	Laos	SC	Seychelles
BA	Bosnia-Herțegovina	ER	Eritrea	LB	Liban	SD	Sudan
BB	Barbados	ES	Spania	LC	Saint Lucia	SE	Suedia
BD	Bangladesh	ET	Etiopia	LI	Liechtenstein	SG	Singapore
BE	Belgia	FI	Finlanda	LK	Sri Lanka	SI	Slovenia
BF	Burkina Faso	FK	Insulele Falkland (Malvine)	LR	Liberia	SK	Slovacia
BG	Bulgaria	FR	Franța	LS	Lesotho	SL	Sierra Leone
BH	Bahrein	GA	Gabon	LT	Lituania	SM	San-Marino
BI	Burundi	GB	Regatul Unit	LU	Luxembourg	SN	Senegal
BJ	Benin	GD	Grenada	LV	Letonia	SO	Somalia
BM	Bermude	GE	Georgia	LY	Libia	SR	Suriname
BN	Brunei Darussalam	GH	Ghana	MA	Maroc	ST	Sao Tomée și Príncipe
BO	Bolivia	GI	Gibraltar	MC	Monaco	SV	Salvador
BR	Brazilia	GL	Groenlanda	MD	Republica Moldova	SY	Siria
BS	Bahamas	GM	Gambia	ME	Muntenegru	SZ	Swaziland
BT	Bhutan	GN	Guineea	MG	Madagascar	TC	Insulele Turks și Caicos
BW	Botswana	GQ	Guineea Ecuatorială	MK	Macedonia (fosta Republică Iugoslavă)	TD	Ciad
BX	Biroul de Mărci Benelux și Biroul de Desene și Modele Benelux	GR	Grecia	ML	Mali	TG	Togo
BY	Belarus	GS	Georgia de Sud și Insulele Sandvici de Sud	MM	Myanmar	TH	Thailanda
BZ	Belize	GT	Guatemala	MN	Mongolia	TJ	Tadjikistan
CA	Canada	GW	Guineea-Bissau	MO	Macao	TM	Turkmenistan
CD	Republica Democrată Congo	GY	Guiana	MR	Mauritania	TN	Tunisia
CF	Republica Centrafricană	HK	Hong-Kong	MS	Montserrat	TR	Turcia
CG	Congo	HN	Honduras	MT	Malta	TT	Trinidad-Tobago
CH	Elveția	HR	Croația	MU	Maurice	TV	Tuvalu
CI	Coasta de Fildeș	HU	Ungaria	MV	Maldiva	TW	Taiwan (provincie chineză)
CK	Insulele Cook	IB	Biroul Internațional al Organizației Mondiale de Proprietate Intelectuală	MW	Malawi	TZ	Republica Unită a Tanzaniei
CL	Chile	ID	Indonezia	MX	Mexic	UA	Ucraina
CM	Camerun	IE	Irlanda	MY	Malaysia	UG	Uganda
CN	China	IL	Israel	MZ	Mozambic	US	Statele Unite ale Americii
CO	Columbia	IN	India	NA	Namibia	UY	Uruguay
CR	Costa Rica	IQ	Irak	NE	Niger	UZ	Uzbekistan
CS	Serbia și Muntenegru	IR	Iran (Republica Islamică)	NG	Nigeria	VC	Saint Vincent și Grenadines
CU	Cuba	IS	Islanda	NL	Olanda	VE	Venezuela
CV	Insulele Capului Verde	IT	Italia	NO	Norvegia	VG	Insulele Virgine Britanice
CY	Cipru			NP	Nepal	VN	Vietnam
CZ	Republica Cehă			NZ	Noua Zeelandă	WS	Samoa
				OA	Organizația Africană de Proprietate Intelectuală (OAPI)	YE	Yemen
				OM	Oman	ZA	Africa de Sud
				PA	Panama	ZM	Zambia
				PE	Peru	ZW	Zimbabwe
				PG	Papua-Noua Guinee		

Lista statelor sau organizațiilor (existente până la 1 ianuarie 1978)
care nu mai există

CS	Cehoslovacia	DL/DD	Republica Democrată Germană	SY/YD	Republica Democrată Yemen	SU	Uniunea Sovietică
IB	Institutul Internațional de Brevete						

I

Invenții / Inventions / Изобретения

Protecția juridică a invențiilor în Republica Moldova se asigură în temeiul Legii privind brevetele de invenție nr. 461-XIII din 18 mai 1995, modificată și completată prin legile nr. 788-XII din 26.03.1996, nr. 1079-XIV din 23.06.2000, nr. 1446-XV din 08.11.2002, nr. 469-XV din 21.11.2003, nr. 294-XV din 28.07.2004 și nr. 205-XVI din 28.07.2005.

În conformitate cu această lege, brevetele de invenție sunt eliberate de AGEPI și certifică prioritatea, calitatea de autor și dreptul exclusiv al titularilor de brevete asupra invențiilor. O invenție este brevetabilă, dacă este nouă, rezultă dintr-o activitate inventivă și este susceptibilă de aplicare industrială.

Cererea de brevet se depune la AGEPI de către orice persoană care dispune de dreptul de a solicita brevet, personal sau prin reprezentant în proprietatea industrială, și trebuie să includă documentele prevăzute în art. 10(2), (3) din Lege.

În BOPI se publică date privind cererile de brevet depuse, brevetele de invenție acordate și brevetele eliberate conform procedurii naționale.

The legal protection of inventions in the Republic of Moldova is afforded on the basis of the Law on Patents for Invention No. 461-XIII of May 18, 1995, amended and completed by the laws No. 788-XII of March 26, 1996, No. 1079-XIV of June 23, 2000, No. 1446-XV of November 08, 2002, No. 469-XV of November 21, 2003, No. 294-XV of July 28, 2004 and No. 205-XVI of July 28, 2005.

In accordance with this Law, the patents for invention are granted by the AGEPI and shall attest to the priority date, the authorship and the exclusive right of patent owners in the invention. An invention may be patented if it is new, if it involves an inventive step and if it is susceptible of industrial application.

The patent application shall be filed with the AGEPI directly or through a representative in industrial property, by any person to whom the right in the patent belongs and shall contain the documents provided in Art. 10(2), (3) of the Law.

In the BOPI are published data concerning the filed patent applications, the granted patents for inventions and patents issued in accordance with the national procedure.

Правовая охрана изобретений в Республике Молдова обеспечивается на основе Закона о патентах на изобретения № 461-XIII от 18 мая 1995 г., измененного и дополненного законами № 788-XII от 26.03.1996 г., № 1079-XIV от 23.06.2000 г., № 1446-XV от 08.11.2002 г., № 469-XV от 21.11.2003 г., № 294-XV от 28.07.2004 г. и № 205-XVI от 28.07.2005 г.

В соответствии с этим Законом, патенты на изобретения выдаются AGEPI и удостоверяют приоритет, авторство и исключительное право патентообладателей на изобретения. Изобретение патентоспособно, если оно является новым, имеет изобретательский уровень и применимо в промышленности.

Заявка на выдачу патента подается в AGEPI лицом, которому принадлежит право на получение патента, лично или через представителя в области промышленной собственности и должна содержать документы, предусмотренные в ст. 10(2), (3) данного Закона.

В BOPI публикуются сведения о заявках на изобретения, об изобретениях, по которым приняты решения о выдаче патентов, и о выданных патентах на изобретения согласно национальной процедуре.

**CODURILE INID PENTRU IDENTIFICAREA DATELOR BIBLIOGRAFICE
REFERITOARE LA INVENȚII****INID CODES FOR BIBLIOGRAPHIC DATA IDENTIFICATION
CONCERNING THE INVENTIONS****КОДЫ INID (ИНИД) ДЛЯ ИДЕНТИФИКАЦИИ БИБЛИОГРАФИЧЕСКИХ
ДАННЫХ, ОТНОСЯЩИЕСЯ К ИЗОБРЕТЕНИЯМ**

- (11) **Numărul brevetului**
Number of the patent
Номер патента
- (12) **Denumirea tipului de document**
Denomination of the type of document
Наименование типа документа
- (13) **Codul tipului de document conform normei ST. 16 OMPI**
Kind-of-document code according to WIPO Standard ST. 16
Код вида документа в соответствии со Стандартом ST. 16 ВОИС
- (15) **Informații privind corectarea cererii/brevetului**
Information on the correction of the application/patent specification
Информация об исправлениях, внесенных в заявку/патент
- (21) **Numărul depozitului**
Number of the application
Номер заявки
- (22) **Data depozitului**
Filing date of the application
Дата подачи заявки
- (23) **Data priorității de expoziție**
Date of exhibition priority
Дата выставочного приоритета
- (31) **Numărul cererii prioritare**
Number of the priority application
Номер приоритетной заявки
- (32) **Data depozitului cererii prioritare**
Filing date of the priority application
Дата подачи приоритетной заявки
- (33) **Țara cererii prioritare, codul conform normei ST. 3 OMPI**
Country of the priority application, code in accordance with WIPO Standard ST. 3
Страна приоритетной заявки, код в соответствии со стандартом ST. 3 ВОИС
- (41) **Data publicării cererii: numărul BOPI, anul**
Date of publication of the application: BOPI number, year
Дата публикации заявки: номер BOPI и год
- (45) **Data publicării hotărârii de acordare a brevetului: numărul BOPI, anul**
Date of publication of patent granting decision: BOPI number, year
Дата публикации решения о выдаче патента: номер BOPI и год
- (47) **Data eliberării brevetului**
Date of issuance of patent
Дата выдачи патента
- (48) **Data publicării cererii corectate/brevetului corectat**
Date of publication of the corrected application/patent specification
Дата публикации скорректированной заявки/скорректированного патентного документа

- (51) Clasificarea Internațională de Brevete
International Patent Classification
Международная патентная классификация
- (54) Titlul invenției
Title of the invention
Название изобретения
- (56) Lista documentelor referitoare la stadiul anterior
List of prior art documents
Перечень документов-аналогов
- (57) Rezumatul sau revendicările
Abstract or claims
Реферат или формула изобретения
- (62) Numărul și data depunerii cererii anterioare din care prezentul document este divizionat
Number and filing date of an earlier patent application from which the present patent document has been divided up
Номер и дата подачи более ранней заявки, из которой выделен настоящий документ
- (71) Numele/denumirea solicitantului (solicitanților), codul țării conform normei ST. 3 OMPI
Name of the applicant(s), code of the country, in accordance with WIPO Standard ST. 3
Имя заявителя (заявителей), код страны в соответствии со стандартом ST. 3 ВОИС
- (72) Numele inventatorului (inventatorilor), codul țării conform normei ST. 3 OMPI
Name of the inventor(s), code of the country, in accordance with WIPO Standard ST. 3
Имя изобретателя (изобретателей), код страны в соответствии со стандартом ST. 3 ВОИС
- (73) Numele/denumirea titularului (titularilor), codul țării conform normei ST. 3 OMPI
Name of the holder(s), code of the country, in accordance with WIPO Standard ST. 3
Имя патентовладельца (патентовладельцев), код страны в соответствии со стандартом ST. 3 ВОИС
- (74) Numele reprezentantului în proprietatea industrială
Name of the representative in industrial property
Имя представителя в области промышленной собственности
- (85) Data deschiderii fazei naționale în conformitate cu PCT
Date of introducing the national procedure under the PCT
Дата перехода к национальной процедуре в соответствии с PCT
- (86) Cerere internațională (regională sau PCT): numărul și data
International application (regional or under the PCT): number and filing date
Международная заявка (региональная или PCT): номер и дата
- (87) Publicarea cererii internaționale (regionale sau PCT): numărul și data
International publication (regional or under the PCT): number and publication date
Международная публикация (региональная или PCT): номер и дата
- (10)* Titlul de protecție al fostei U.R.S.S. (indicarea verbală a documentului, numărul documentului, codul țării)
Title of protection of the former USSR (verbal designation of the document, number of the document, code of the country)
Охраненный документ бывшего СССР (словесное обозначение вида документа, номер документа, код страны)
- (30)* Date referitoare la prioritatea cererilor înregistrate la oficiul de brevete al fostei U.R.S.S. (numărul documentului, data depozitului, codul țării)
Priority data of the applications registered with the patent office of the former USSR (number of the document, application filing date, code of the country)
Приоритетные данные заявок, зарегистрированных в патентном ведомстве бывшего СССР (номер документа, дата подачи заявки, код страны)

SECȚIUNILE CLASIFICĂRII INTERNAȚIONALE DE BREVETE
INTERNATIONAL PATENT CLASSIFICATION SECTIONS
РАЗДЕЛЫ МЕЖДУНАРОДНОЙ ПАТЕНТНОЙ КЛАССИФИКАЦИИ

<p>A Necesități curente ale vieții Human necessities Удовлетворение жизненных потребностей человека</p>	<p>E Construcții fixe Fixed constructions Строительство</p>
<p>B Tehnici industriale diverse. Transport Performing operations. Transporting Различные технологические процессы. Транспортирование</p>	<p>F Mecanică. Iluminat. Încălzire. Armament. Explozive Mechanical engineering. Lighting. Heating. Weapons. Blasting Механика. Освещение. Отопление. Оружие. Взрывные работы</p>
<p>C Chimie și metalurgie Chemistry. Metallurgy Химия и металлургия</p>	<p>G Fizică Physics Физика</p>
<p>D Textile și hârtie Textiles. Paper Текстиль и бумага</p>	<p>H Electricitate Electricity Электричество</p>

**CODURILE NORMALIZATE ALE OMPI PENTRU IDENTIFICAREA TIPURILOR
DE DOCUMENTE DE BREVET DE INVENȚIE, CONFORM NORMEI ST. 16**

**WIPO NORMALIZED CODES FOR IDENTIFICATION OF THE KIND
OF PATENT DOCUMENTS IN ACCORDANCE WITH THE STANDARD ST. 16**

**КОДЫ ВОИС ДЛЯ ИДЕНТИФИКАЦИИ РАЗЛИЧНЫХ ВИДОВ ОПУБЛИКОВАННЫХ
ПАТЕНТНЫХ ДОКУМЕНТОВ В СООТВЕТСТВИИ СО СТАНДАРТОМ ST. 16 ВОИС**

- A** – primul nivel de publicare: cerere de brevet de invenție publicată, neexaminată
– 1 st level of publication: published patent application, unexamined
– первый уровень публикации: опубликованная, не прошедшая экспертизу заявка на выдачу патента на изобретение
- A8** – cerere de brevet de invenție publicată cu corecturi sau modificări ale datelor bibliografice, părților din text, desenelor sau formulelor chimice cuprinse în pagina de capăt
– patent application for invention published with corrections or modifications of the bibliographic data, parts of the text, drawings or chemical formulas included in the title-page
– заявка на изобретение, опубликованная с исправлениями или изменениями библиографических данных, частичными изменениями текстовой части, чертежей или химических формул, включенных в титульный лист
- A9** – cerere de brevet de invenție publicată cu corecturi sau modificări ale oricărei părți din descriere, revendicări și desene
– patent application for invention published with corrections or modifications of any part of description, claims and drawings
– заявка на изобретение, опубликованная с исправлениями или изменениями любой части описания, формулы изобретения и чертежей
- B1** – al doilea nivel de publicare: cerere de brevet de invenție publicată, examinată (se aplică în cazul când documentul cu codul A n-a fost publicat)
– 2 nd level of publication: published, examined patent application (is applied in case the A-coded document has not been published)
– второй уровень публикации: опубликованная, прошедшая экспертизу заявка на выдачу патента на изобретение (применяется в публикациях, если документ с кодом А не был опубликован)

- B2** – al doilea nivel de publicare: cerere de brevet de invenție publicată, examinată (se aplică în cazul când documentul cu codul A a fost publicat)
- 2 nd level of publication: published, examined patent application (A published)
 - второй уровень публикации: опубликованная, прошедшая экспертизу заявка на выдачу патента на изобретение (применяется в публикациях, которые следуют за публикациями с кодом А)
- C1** – al treilea nivel de publicare: descrierea brevetului de invenție (se aplică pentru publicare când documentul cu codurile B1, B2 n-a fost publicat)
- 3 rd level of publication: patent specification (B1, B2 not published)
 - третий уровень публикации: описание изобретения к патенту (применяется в публикациях, если документ с кодом B1, B2 не был опубликован)
- C2** – al treilea nivel de publicare: descrierea brevetului de invenție (se aplică pentru publicarea care succede documentul cu codurile B1, B2)
- 3 rd level of publication: patent specification (B1, B2 published)
 - третий уровень публикации: описание изобретения к патенту (применяется в публикациях, которые следуют за публикациями с кодом B1, B2)
- C8** – brevet de invenție eliberat, cu corecturi sau modificări ale datelor bibliografice, părților din text, desene sau formule chimice cuprinse în pagina de capăt a documentului
- delivered patent specification with corrections or modifications of the bibliographic data, parts of the text, drawings or chemical formulas included in the title-page
 - патент на изобретение с изменениями или исправлениями библиографических данных, частичными изменениями текстовой части, чертежей или химических формул, включенных в титульный лист документа
- C9** – brevet de invenție eliberat, retipărit cu corecturi sau modificări ale oricărei părți din descriere, revendicări și desene
- delivered patent specification, reprinted with corrections or modifications of any part of a description, claims and drawings
 - выданный патент на изобретение, перепечатанный с исправлениями или изменениями какой-либо части описания, формулы изобретения и чертежей
- F1** – al doilea nivel de publicare: publicarea hotărârii de acordare a brevetului de invenție pe răspunderea solicitantului, fără examinarea în fond (se aplică pentru publicare când documentul cu codul A n-a fost publicat)
- 2 nd level of publication: publication of decision of granting a patent at the applicant's responsibility, without substantive examination (A not published)
 - второй уровень публикации: публикация решения о выдаче патента на изобретение под ответственность заявителя, без проведения экспертизы по существу (применяется в публикациях, если документ с кодом А не был опубликован)
- F2** – al doilea nivel de publicare: publicarea hotărârii de acordare a brevetului de invenție pe răspunderea solicitantului, fără examinarea în fond (se aplică pentru publicarea care succede documentul cu codul A)
- 2 nd level of publication: publication of decision of granting a patent at the applicant's responsibility, without substantive examination (A published)
 - второй уровень публикации: публикация решения о выдаче патента на изобретение под ответственность заявителя, без проведения экспертизы по существу (применяется в публикациях, которые следуют за публикацией с кодом А)
- G1** – al treilea nivel de publicare: descrierea brevetului de invenție eliberat pe răspunderea solicitantului, fără examinarea în fond (se aplică pentru publicare când documentul cu codurile F1, F2 n-a fost publicat)
- 3 rd level of publication: patent specification granted at the applicant's responsibility, without substantive examination (F1, F2 not published)
 - третий уровень публикации: описание изобретения к патенту, выданному под ответственность заявителя, без проведения экспертизы по существу (применяется в публикациях, если документ с кодом F1, F2 не был опубликован)
- G2** – al treilea nivel de publicare: descrierea brevetului de invenție, eliberat pe răspunderea solicitantului, fără examinarea în fond (se aplică pentru publicarea care succede documentul cu codurile F1, F2)
- 3 rd level of publication: patent specification granted at the applicant's responsibility, without substantive examination (F1, F2 published)
 - третий уровень публикации: описание изобретения к патенту, выданному под ответственность заявителя, без проведения экспертизы по существу (применяется в публикациях, которые следуют за публикацией с кодом F1, F2)

**CODURILE OMPI PENTRU CODIFICAREA TITLURILOR INFORMAȚIILOR
REFERITOARE LA INVENȚII, PUBLICATE ÎN BULETINUL OFICIAL
CONFORM NORMEI ST. 17**

**WIPO CODES ON CODING OF HEADINGS OF INFORMATION CONCERNING
INVENTIONS PUBLISHED IN THE OFFICIAL BULLETIN OF INDUSTRIAL PROPERTY
IN ACCORDANCE WITH THE STANDARD ST. 17**

**КОДЫ ВОИС ДЛЯ КОДИРОВАНИЯ ЗАГОЛОВКОВ ИНФОРМАЦИИ,
ОТНОСЯЩЕЙСЯ К ИЗОБРЕТЕНИЯМ, ПУБЛИКУЕМОЙ В ОФИЦИАЛЬНОМ
БЮЛЛЕТЕНЕ В СООТВЕТСТВИИ СО СТАНДАРТОМ ST. 17**

- BB1A** Cereri de brevet de invenție publicate
Published patent applications
Опубликованные заявки на патенты на изобретения
- FF4A** Brevete de invenție acordate
Granted patents for inventions
Заявки на патенты на изобретения, по которым приняты решения о выдаче патента
- FF4A** Lista brevetelor de invenție acordate, aranjate în ordinea numerelor de brevete (semestrial)
Numerical index of granted patents for inventions (half-yearly)
Нумерационный указатель заявок на изобретения, по которым приняты решения о выдаче патентов (полугодовой)
- FF4A** Lista brevetelor de invenție acordate, aranjate în ordinea claselor CIB (semestrial)
Subject index of granted patents for inventions (half-yearly)
Систематический указатель заявок на изобретения, по которым приняты решения о выдаче патентов (полугодовой)
- FA9A** Lista cererilor de brevet de invenție retrase
List of withdrawal patent applications
Перечень отозванных заявок на патент
- FC9A** Lista cererilor de brevet de invenție respinse
List of rejected patent applications
Перечень отклоненных заявок на патент
- FG4A** Lista brevetelor de invenție eliberate
List of granted patents for inventions
Перечень выданных патентов на изобретения
- KA4A** Lista brevetelor de invenție a căror valabilitate a încetat (cu dreptul de restabilire)
List of invalid patents for inventions (with the right of revalidation)
Перечень патентов на изобретение, срок действия которых истек (с правом восстановления)
- MK4A** Lista brevetelor de invenție a căror durată de valabilitate a expirat
List of expired patents for inventions
Перечень патентов на изобретение, срок действия которых истек
- MM4A** Lista brevetelor de invenție a căror valabilitate a încetat (fără dreptul de restabilire)
List of invalid patents for inventions (without the right of revalidation)
Перечень патентов на изобретение, срок действия которых истек (без права восстановления)
- MM4A** Decăderi din drepturile ce decurg din brevet de invenție
Forfeiture of rights deriving from the patent for invention
Утеря прав, вытекающих из патента на изобретение
- NF4A** Lista brevetelor de invenție revalidate
List of revalidated patents for invention
Перечень восстановленных патентов на изобретение

BB1A Cereri de brevet / Patent applications / Заявки на изобретения

Publicarea în BOPI a cererilor de brevet de invenție asigură solicitantului o protecție provizorie în condițiile prevăzute de art. 26 din Legea privind brevetele de invenție nr. 461-XIII din 18 mai 1995. Descrierile cererilor de brevet de invenție, ale căror rezumate sunt publicate în numărul de față, se află în biblioteca AGEPI – accesibile publicului – și pot fi consultate direct sau se pot comanda copii, contra cost.

Datele privind depozitele internaționale înregistrate conform Tratatului PCT, la care Republica Moldova este parte, se publică în limba engleză în săptămânalul PCT GAZETTE. Săptămânalul include datele bibliografice, rezumatul și desenele, după caz. Săptămânalul este expus în biblioteca AGEPI, accesibil publicului.

Datele privind depozitele de brevete eurasiatice înregistrate conform Convenției privind brevetul eurasiatic, la care Republica Moldova este parte, se publică în limba rusă în Buletinul Oficiului Eurasiatic de Brevete (Бюллетень Евразийского Патентного Ведомства). Buletinul include datele bibliografice, rezumatul și desenele, după caz. Buletinul este expus în biblioteca AGEPI, accesibil publicului.

Descrierile cererilor internaționale de brevet de invenție, ale căror rezumate sunt publicate în PCT GAZETTE, și descrierile cererilor și ale brevetelor de invenție eurasiatice se află în biblioteca AGEPI, accesibile publicului, și pot fi consultate direct sau se pot comanda copii, contra cost.

Publication of patent applications in the BOPI provides for the applicant a provisional protection in accordance with Article 26 of the Law on Patents for Invention No 461-XIII of May 18, 1995. Descriptions of the patent applications, the abstracts of which are published in this Official Bulletin issue, are available to the public in the AGEPI library and may be consulted directly or copies may be ordered for payment of an additional fee.

Data concerning the international applications under the PCT, to which the Republic of Moldova is party, are published in English in the weekly PCT GAZETTE. The weekly includes bibliographic data, abstracts and drawings, if necessary. The weekly is available for public in the AGEPI library.

Data concerning the Eurasian patent applications registered in accordance with the Eurasian Patent Convention (EAPC), to which the Republic of Moldova is party, are published in Russian in the Official Bulletin of the Eurasian Patent Office. It includes the bibliographic data, abstracts and drawings, if necessary. The Official Bulletin is also available to the public in the AGEPI library.

Descriptions of the international patent applications, the abstracts of which are published in PCT GAZETTE and descriptions of the Eurasian applications and patents for inventions are present in the AGEPI library, available to the public and may be consulted directly or copies may be ordered for payment of an additional fee.

Публикация заявок на изобретения в BOPI обеспечивает заявителю временную охрану на условиях, предусмотренных в ст. 26 Закона о патентах на изобретения № 461-XIII от 18 мая 1995 г. Описания к заявкам на патенты на изобретения, рефераты которых опубликованы в BOPI, находятся в библиотеке AGEPI, общедоступны для ознакомления, а за дополнительную плату могут быть заказаны их копии.

Сведения о международных заявках, зарегистрированных в соответствии с Договором о патентной кооперации (PCT), участницей которого является Республика Молдова, публикуются на английском языке в еженедельнике PCT GAZETTE. В еженедельнике приводятся библиографические данные, реферат и, если необходимо, чертеж. Еженедельник общедоступен в библиотеке AGEPI.

Сведения о заявках на выдачу евразийских патентов в соответствии с Евразийской патентной конвенцией, участницей которой является Республика Молдова, публикуются на русском языке в Бюллетене Евразийского патентного ведомства. В Бюллетене приводятся библиографические данные, реферат и, если необходимо, чертеж. Бюллетень общедоступен в библиотеке AGEPI.

Описания к международным заявкам на патенты на изобретения, рефераты которых опубликованы в PCT GAZETTE, и описания к евразийским заявкам и патентам на изобретения находятся в библиотеке AGEPI, общедоступны для ознакомления, а за дополнительную плату могут быть заказаны их копии.

(21) a 2006 0141 (13) A

(51) Int. Cl.: A63F 3/00 (2007.01)
A63F 3/02 (2007.01)

(22) 2006.05.18

(71)(72) GHELBER Constantin, MD

(54) **Stimulator de imaginație în șah și dame**

(57) Invenția se referă la jocurile de masă pe tablă, și anume la stimulatoarele de imaginație în jocurile de șah și dame.

Stimulatorul de imaginație în șah și dame conține o tablă de șah pe care este aplicată o rețea și noduri mobile ale rețelei executate în formă de medalioane în stele. Nodurile sunt colorate alternativ în formă de componente orizontale și verticale. Pe tabla de șah este aplicat, de asemenea, sistemul de coordonate al lui Decart.

Revendicări: 7

Figuri: 12

*
* *

(54) **Stimulator of chess and draughts imagination**

(57) The invention relates to the table games on boards, namely to the stimulators of chess and draughts imagination.

The stimulator of chess and draughts imagination comprises a chess-board, onto which it is applied a network and network mobile nodes, made in the form of star-shaped medallions. The nodes are alternately coloured in the form of horizontal and vertical components. Onto the chess-board it is also applied the Cartesian coordinate system.

Claims: 7

Fig.: 12

*
* *

(54) **Стимулятор шахматного и шашечного воображения**

(57) Изобретение относится к настольным играм на досках, в частности к стимуляторам шахматного и шашечного воображения.

Стимулятор шахматного и шашечного воображения содержит шахматную доску, на которую нанесена сеть и мобильные узлы сети, выполненные в форме звездчатых медальонов. Узлы попеременно окрашены в виде горизонтальных и вертикальных

составляющих. На шахматную доску нанесена также декартова система координат.

П. формулы: 7

Фиг.: 12

(21) a 2006 0177 (13) A

(51) Int. Cl.: B41J 2/04 (2006.01)
B41J 2/185 (2006.01)
B41J 2/295 (2006.01)
B41J 2/415 (2006.01)
F04B 17/04 (2006.01)

(22) 2006.06.30

(71) TROSTEANEȚCHI Vladimir, MD

(72) TROSTEANEȚCHI Vladimir, MD; PODUBNI Octavian, MD; POGREBNOI Andrei, MD

(74) ANISIMOVA Liudmila

(54) **Imprimantă și elementele ei**

(57) Invenția se referă la o imprimantă ink-jet.

Imprimanta, conform invenției, este înzestrată suplimentar cu un modul de suprimare a pulsațiilor cu drosel hidraulic și cu un mixer pentru vopsea, în capacul căruia este montat un viscozimetru, cu traductoare ale platoului sistemului hidraulic, capului imprimantei și captatorului de picături. Blocul de dirijare electronică a imprimantei este înzestrat suplimentar cu supervizoare ale tastaturii, sistemului hidraulic și tiparului, cu traductoare ale sistemului hidraulic - traductor de presiune, traductoare ale pompelor electromagnetice, dispozitive de comutare a supapelor, traductoare ale platoului și captatorului, traductoare de nivel al mixerului și în recipiente, traductoare de temperatură și de viscozitate și, respectiv, cu traductoare de tipar. Totodată pompa de aspirație este instalată cu posibilitatea conectării alternative de la magistrala captatorului la magistrala de turnare suplimentară a cernelii în mixer.

Pompa electromagnetică, conform invenției, se caracterizează prin aceea că ansamblul de supape constă din două supape mecanice, amplasate pe partea exterioară a corpului și unite cu camera de lucru prin intermediul unor îmbinări fără filet, prin canalele de admisiune și de evacuare executate în pereții corpului.

Revendicări: 4

Figuri: 3

*
* *

(54) **Printer and elements thereof**

(57) The invention refers to an ink-jet printer. The printer, according to the invention, is additionally equipped with a ripple rejection module with hydraulic throttle and a mixer for ink, into the cover of which there is mounted a viscosimeter, hydraulics tray, printer head and drop catcher transducers. The electronic printer control unit is additionally equipped with keyboard, hydraulics and print controllers, hydraulics transducers - pressure transducer, electromagnetic pump transducers, valve switching devices, catcher and tray transducers, mixer and capacity level sensors, temperature and viscosity sensing devices and, respectively, print transducers. At the same time the suction pump is installed with the possibility of alternate connection from the catcher pathway to the pathway of ink filling-up into the mixer.

The electromagnetic pump, according to the invention, is characterized in that the valve assembly unit consists of two mechanical valves placed on the outside of the body and connected to the work chamber by means of threaded connections through the intake and discharge channels made into the body walls.

Claims: 4
Fig.: 3

*
* *

(54) **Принтер и его элементы**

(57) Изобретение относится к каплеструйному принтеру.

Принтер, согласно изобретению, дополнительно снабжен модулем подавления пульсаций с гидравлическим дросселем и миксером для краски, в крышку которого вмонтирован вискозиметр, датчиками поддона гидросистемы, головки принтера и каплеловушки. Блок электронного управления принтером дополнительно снабжен контроллерами клавиатуры, гидросистемы и печати, датчиками гидросистемы – датчиком давления, датчиками электромагнитных насосов, устройствами для переключения клапанов, датчиками поддона и ловушки, датчиками уровня миксера и в емкостях, датчиками температуры и вязкости, и соответственно, датчиками печати. При этом отсасывающий насос установлен

с возможностью попеременного подключения от магистрали ловушки к магистрали доливки чернил в миксер.

Электромагнитный насос, согласно изобретению, отличается тем, что клапанный узел состоит из двух механических клапанов, расположенных с внешней стороны корпуса, и соединенных с рабочей камерой посредством безрезьбовых соединений через подводящий и отводящий каналы, выполненные в стенках корпуса.

П. формулы: 4
Фиг.: 3

(21) **a 2006 0053 (13) A**

(51) **Int. Cl.: C02F 1/46** (2006.01)
C02F 1/48 (2006.01)

(22) 2006.02.17

(71) UNIVERSITATEA DE STAT DIN MOLDOVA, MD
(72) COVALIOV Victor, MD; COVALIOVA Olga, MD; REICHELТ Bukhard, MD

(54) **Instalație pentru pregătirea soluțiilor electrochimic activate**

(57) Invenția se referă la instalațiile pentru efectuarea proceselor electrochimice de pregătire a soluțiilor activate, de sterilizare, de spălare și dezinfectare.

Esența invenției constă în aceea că instalația pentru pregătirea soluțiilor electrochimic activate include o carcasă cilindrică (1) cu capac (2), conducte de alimentare (3) și de evacuare (7) a lichidului de prelucrat, un bloc de electrozi (9) instalat în ea, precum și o umplutură din granule sferice magnetice solide (14) amplasată la fundul carcasei, totodată în partea de jos a carcasei în exterior este instalat suplimentar un solenoid (15) conectat la o sursă de curent alternativ (16). Blocul de electrozi (10) este executat cu electrozi bipolarari plați, care sunt amplasați între catod (11) și anod (12) și sunt conectați la o sursă de curent continuu (13). Conducta de alimentare este unită cu un furtun intern (5) pentru aducția lichidului în zona încărcăturii magnetice. În calitate de umplutură magnetică sunt utilizate granule sferice de hexaferit de bariu acoperite cu polimer. În calitate de material pentru blocul de electrozi se utilizează titan, placat cu dioxid de ruteniu și/sau iridiu.

Rezultatul constă în majorarea eficacității, productivității și în sporirea nivelului de activare electrochimică a lichidului de prelucrat.

Revendicări: 3

Figuri: 1

*
* *

(54) **Device for preparation of electrochemically activated solutions**

(57) The invention relates to devices for carrying out of electrochemical processes for preparation of activated, sterilizing, washing and disinfectant solutions.

Summary of the invention consists in that the device for realization of electrochemical processes for preparation of activated solutions includes a cylindrical carcass (1) with cover (2), inlet (3) and outlet (7) branch pipes for the treated liquid, an electrode unit (9) placed therein, as well as a packing of hard magnetic spherical granules (14) placed at the bottom of the carcass, in the lower outer part of the carcass being additionally installed a solenoid (15) connected to an alternate-current source (16). The electrode unit (10) is made with bipolar flat electrodes, placed between the cathode (11) and anode (12) and connected to a constant-current source (13). The inlet branch pipe is connected to an inner hose (5) for liquid supply into the magnetic charge zone. As magnetic packing are used spherical granules of barium hexaferrite with polymer coating. As material for the electrode unit is used titanium, plated with ruthenium and/or iridium dioxide. The result consists in increasing the efficiency, productivity and in enhancing the degree of electrochemical activation of the treated liquid.

Claims: 3

Fig.: 1

*
* *

(54) **Устройство для приготовления электрохимически активированных растворов**

(57) Изобретение относится к устройствам для осуществления электрохимических процессов приготовления активированных, стерилизующих, моющих и дезинфицирующих растворов.

Сущность изобретения состоит в том, что устройство для осуществления электрохи-

мических процессов приготовления активированных растворов включает цилиндрический корпус (1) с крышкой (2), патрубками ввода (3) и вывода (7) обрабатываемой жидкости, размещенный в нем электродный блок (9), а также насадку из магнитотвердых сферических гранул (14), размещенную на дне корпуса, причем в нижней внешней части каркаса дополнительно установлен соленоид (15), подключенный к источнику переменного тока (16). Электродный блок (10) выполнен с биполярными плоскими электродами, которые размещены между катодом (11) и анодом (12) и подключены к источнику постоянного тока (13). Патрубок ввода подсоединен к внутреннему шлангу (5) для подвода жидкости в зону магнитной загрузки. В качестве магнитной насадки используются сферические гранулы из гексаферрита бария с полимерным покрытием. В качестве материала для электродного блока используется титан, плакированный диоксидом рутения и/или иридия. Результат состоит в повышении эффективности, производительности и в увеличении степени электрохимической активизации обрабатываемой жидкости.

П. формулы: 3

Фиг.: 1

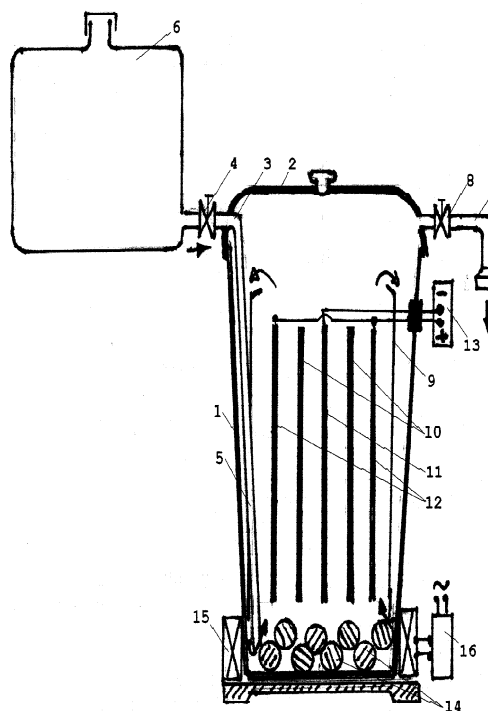

- (21) **a 2006 0135 (13) A**
 (51) **Int. Cl.: C09D 5/04** (2006.01)
 C09D 129/04 (2006.01)
 C09D 167/00 (2006.01)
 C08G 63/49 (2006.01)

(22) 2006.05.12
 (71)(72) BORDIAN Svetlana, MD; HIMICEVA Ludmila, MD; POSTOICO Alexei, MD

- (54) **Compoziție de lacuri și vopsele**
 (57) Invenția se referă la materialele de lacuri și vopsele și poate fi utilizată pentru lucrările de construcție și finisare interioare și exterioare. Compoziția conține lac alchidic, pigment, agent de dispersie, agent antiprecipitant, adaos contra formării peliculei, sicativi concentrați, pigment-umplutură „Procal”, rășină de petrol și polimeri RPP, rășină ureo-carbamido-formaldehidică UCF-50, soluție apoasă de 0,02% de alcool polivinilic, fracție eteroaldehidică și solvent organic, în următorul raport al componentelor, % mas.:

lac alchidic	43,0...68,8
pigment	8,0... 31,4
soluție apoasă de 0,02% de alcool polivinilic	15,0...23,0
rășină ureo-carbamido-formaldehidică UCF-50	0...3,0
fracție eteroaldehidică	0,01...6,0
agent antiprecipitant	0,01...1,0
pigment-umplutură „Procal”	0,01...7,0
agent de dispersie	0,01...1,0
adaos contra formării peliculei	0,01...0,3
sicativi concentrați	0,5...1,6
rășină de petrol și polimeri RPP	0...5,5
solvent organic	restul.

Revendicări: 1

*
* *

- (54) **Varnish-and-paint composition**
 (57) The invention relates to the paintwork materials and may be used for civil engineering and finishing inside and outside works. The composition comprises alkyd varnish, pigment, dispersion agent, antiprecipitant, antifilm additive, concentrated siccatives, pigment-filler “Procal”, polymeric petroleum resin PPR, urea-carbamide-formaldehyde resin UCF-50, 0,02% aqueous solution of polyvinyl alcohol, ester-aldehyde fraction and organic solvent, in the following component ratio, in

mass %:

alkyd varnish	43,0...68,8
pigment	8,0...31,4
0,02% aqueous solution of polyvinyl alcohol	15,0...23,0
urea-carbamide-formaldehyde resin UCF-50	0...3,0
ester-aldehyde fraction	0,01...6,0
antiprecipitant	0,01...1,0
pigment-filler “Procal”	0,01...7,0
dispersion agent	0,01...1,0
antifilm additive	0,01...0,3
concentrated siccatives	0,5...1,6
polymeric petroleum resin PPR	0...5,5
organic solvent	the rest.

Claims: 1

*
* *

- (54) **Лакокрасочная композиция**
 (57) Изобретение относится к лакокрасочным материалам и может быть использовано для строительных и отделочных внутренних и наружных работ. Композиция содержит алкидный лак, пигмент, диспергатор, антиосадитель, антиплечную добавку, сиккативы концентрированные, пигмент-наполнитель „Прокаль”, нефтеполимерную смолу СПП, мочевино-карбамидо-формальдегидную смолу МКФ-50, 0,02% водный раствор поливинилового спирта, эфирно-альдегидную фракцию и органический растворитель, при следующем соотношении компонентов, в масс. %:
- | | |
|---|-------------|
| алкидный лак | 43,0...68,8 |
| пигмент | 8,0... 31,4 |
| 0,02% водный раствор поливинилового спирта | 15,0...23,0 |
| мочевино-карбамидо-формальдегидная смола МКФ-50 | 0...3,0 |
| эфиро-альдегидная фракция | 0,01...6,0 |
| антиосадитель | 0,01...1,0 |
| пигмент-наполнитель „Прокаль” | 0,01...7,0 |
| диспергатор | 0,01...1,0 |
| антиплечная добавка | 0,01...0,3 |
| сиккативы концентрированные | 0,5...1,6 |
| нефтеполимерная смола СПП | 0...5,5 |
| органический растворитель | остальное. |

П. формулы: 1

- (21) **a 2007 0206 (13) A**
 (51) **Int. Cl.: E01B 1/00** (2006.01)
 (22) 2005.11.26
 (31) 10 2004 061 165.3
 (32) 2004.12.16
 (33) DE
 (85) 2007.07.16
 (86) PCT/DER2005/002133, 2005.11.26
 (87) WO 2006/063550 A1, 2006.06.22
 (71) RAIL.ONE GMBH, DE
 (72) FREUDENSTEIN Stephan, DE
 (74) GLAZUNOV Nicolai
 (54) **Parte carosabilă pe fundație de beton pentru mijloace de transport pe șine**

- (57) Invenția se referă la o parte carosabilă pe fundație de beton pentru mijloace de transport pe șine, care conține traverse de cale ferată unibloc sau multibloc încastrate în panoul părții carosabile. Panoul conține zone-secțiuni cu durabilitate redusă, situate transversal față de direcția de deplasare pentru a genera fisuri și, cel puțin, un corp respectiv care acoperă zona-secțiune cu durabilitate redusă pe ambele părți, transmitând forțele transversale.

Revendicări: 26

Figuri: 2

*
* *

- (54) **Concrete track for rail vehicles**
 (57) The invention relates to a concrete track for rail vehicles comprising single or multiblock sleepers that are embedded in the track flagstone. The track flagstone comprises cross-sectional weaknesses that run transversally to the direction of travel, in order to create cracks and at least one respective body that overlaps the region of the weakened cross-section on both sides, transmitting transversal forces.

Claims: 26

Fig.: 2

*
* *

- (54) **Проезжая часть на бетонном основании для рельсовых транспортных средств**
 (57) Изобретение относится к проезжей части на бетонном основании для рельсовых транспортных средств, которая содержит

цельные или составные шпалы, смонтированные в панель проезжей части. Панель содержит зоны-сечения ослабленной прочности, расположенные поперечно к направлению движения для генерирования трещин и, по крайней мере, одно соответствующее тело, которое перекрывает ослабленную зону-сечение с обеих сторон, передающее поперечные силы.

П. формулы: 26

Фиг.: 2

- (21) **a 2006 0179 (13) A**
 (51) **Int. Cl.: G01F 1/00** (2006.01)
G01F 3/00 (2006.01)
 (22) 2006.06.22
 (71)(72) ȚIBULSCHI Oleg, MD
 (74) ANISIMOVA Liudmila
 (54) **Procedeu și sistem de măsurare a consumului unui mediu fluid în conducta de debitare**
 (57) Invenția se referă la un procedeu și la un sistem de măsurare a consumului unui mediu fluid într-o conductă de debitare.

Procedeeul include crearea unui spațiu de acumulare, unde curentului mediului fluid i se atribuie un caracter pulsator. În calitate de spațiu de acumulare se utilizează un sector al conductei, limitat de două supape bistabile, în care cu ajutorul parametrilor supapelor se stabilește tipul pulsațiilor, apoi se fixează numărul de pulsații care au avut loc pe parcursul măsurării consumului și în conformitate cu acest număr se calculează consumul mediului fluid.

Sistemul de măsurare a consumului include o conductă de debitare (1), în interiorul căreia sunt instalate două supape bistabile (2, 3), un sector al conductei (1), limitat de supapele bistabile (2, 3), ce formează volumul de măsurat (4), înzestrat cu un dispozitiv (5) de măsurare a parametrilor pulsațiilor mediului fluid.

Revendicări: 2

Figuri: 2

*
* *

- (54) **Process and system for measuring the fluid medium consumption in the delivery line**

(57) The invention relates to a process and a system for measuring the fluid medium consumption in a delivery line.

The process includes the creation of a storage space, where the fluid medium current is imparted a pulsating character. As storage space is used a line sector, limited by two bistable valves, wherein by means of the valve parameters it is preset the pulsation character, then it is fixed the number of pulsations occurred in the consumption measuring period and according to this number it is calculated the fluid medium consumption.

The consumption measuring system includes a delivery line (1), inside which there are installed bistable valves (2, 3), a line (1) sector, limited by the bistable valves (2, 3), forming the measuring volume (4), equipped with a fluid medium pulsation parameter measuring device (5).

Claims: 2

Fig.: 2

*
* *

(54) **Способ и система измерения расхода текучей среды в линии подачи**

(57) Изобретение относится к способу и системе измерения расхода текучей среды в линии подачи.

Способ включает создание накопительного пространства, где потоку текучей среды придают пульсирующий характер. В качестве накопительного пространства используют участок линии, ограниченный двумя бистабильными клапанами, в котором параметрами клапанов задают характер пульсаций, после чего фиксируют количество пульсаций, имевших место за время измерения расхода, и в соответствии с этим количеством рассчитывают расход текущей среды.

Система измерения расхода включает линию подачи (1), внутри которой установлены бистабильные клапаны (2, 3), участок линии (1), ограниченный бистабильными клапанами (2, 3), образующий измерительный объем (4), снабженный устройством (5) для измерения параметров пульсаций текучей среды.

П. формулы: 2

Фиг.: 2

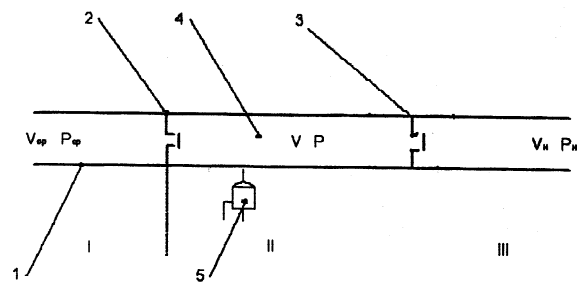

FF4A Brevete de invenție acordate / Granted patents for invention / Изобретения, по которым приняты решения о выдаче патентов

Oricare persoană interesată are dreptul să ceară, în scris și motivat, la AGEPI revocarea în tot sau în parte a hotărârii de acordare a brevetului în termen de 6 luni de la data publicării pentru neîndeplinirea, cel puțin, a uneia dintre condițiile prevăzute în art. 4-8 din Legea privind brevetele de invenție nr. 461-XIII din 18 mai 1995.

Any person concerned may file with the AGEPI a written reasoned declaration of full or partial revocation of any decision to grant a patent within six months as from the date of publication if at least one of the conditions set out in Articles 4 to 8 of the Law on Patents for Invention No. 461-XIII of May 18, 1995 has not been met.

Любое заинтересованное лицо вправе подать в AGEPI в письменном виде мотивированное ходатайство о полном или частичном аннулировании решения о выдаче патента в течение 6 месяцев с даты публикации, если не было выполнено, по меньшей мере, одно из условий, предусмотренных статьями 4-8 Закона о патентах на изобретения № 461-XIII от 18 мая 1995 г.

- (11) **3421 (13) F1**
 (51) **Int. Cl.: A01C 1/00** (2006.01)
A01H 3/00 (2006.01)
 (21) a 2007 0093
 (22) 2007.04.06
 (71)(73) INSTITUTUL DE GENETICĂ ȘI FIZIOLOGIE
 A PLANTELOR AL ACADEMIEI DE ȘTIINȚE
 A MOLDOVEI, MD
 (72) LUPAȘCU Galina, MD; SAȘCO Elena, MD;
 GAVZER Svetlana, MD
 (54) **Metodă de identificare a genotipurilor de
 grâu, rezistente la agenții patogeni ai putre-
 gaiului de rădăcină**
 (57) Invenția se referă la agricultură, în particular la
 selecție și poate fi utilizată pentru identificarea
 genotipurilor de grâu comun de toamnă rezistente
 la agenții patogeni ai putregaiului de rădăcină.
 Metoda propusă include tratarea boabelor cu fil-
 trate de culturi ale fungilor *Fusarium* și *Drechslera*,
 germinarea lor și măsurarea lungimii tulpiniței
 embrionare, prelucrarea statistică a datelor
 obținute cu construirea histogramelor de dis-
 tribuție a plantelor pe clase fenotipice. Totodată,
 se consideră rezistente genotipurile, la care
 histogramele sunt unimodale, lipsite de aplatizări,
 rupturi sau tendințe de rupere a continuității
 claselor fenotipice.

Revendicări: 1

Figuri: 4

*
 * *

- (54) **Method of identifying the wheat genotypes
 resistant to root rot pathogenic agents**
 (57) The invention refers to agriculture, in particu-
 lar to selection and may be used for identifica-
 tion of soft winter wheat genotypes resistant to
 root rot pathogenic agents.
 The proposed method includes treatment of
 grains with *Fusarium* and *Drechslera* fungi
 culture filtrates, germination thereof and mea-
 surement of embryonal stem length, statistic
 processing of the obtained data with the con-
 struction of plant distribution histograms to
 phenotypic classes. At the same time, resis-
 tant are considered the genotypes the histo-
 grams of which are unimodal, nonrectified,
 without breakdowns or tendencies towards
 phenotypic class sequence breakdown.

Claims: 1

Fig.: 4

*
 * *

- (54) **Метод идентификации генотипов пшени-
 цы, устойчивых к возбудителям корневой
 гнили**
 (57) Изобретение относится к сельскому хозяй-
 ству, в частности к селекции и может быть
 использовано для идентификации гено-
 типов озимой мягкой пшеницы, устойчивых
 к возбудителям корневой гнили.
 Предложенный метод включает обработку
 зерен культуральными фильтратами грибов
Fusarium и *Drechslera*, их проращивание и
 измерение длины эмбрионального сте-
 белька и статистическую обработку полу-
 ченных данных с построением гистограмм
 распределения растений на фенотипи-
 ческие классы. Причем, устойчивыми
 считаются генотипы, гистограммы которых
 являются одновершинными, невыпрямлен-
 ными, без разрывов или тенденций к
 разрыву последовательности фенотипи-
 ческих классов.

П. формулы: 1

Фиг.: 4

- (11) **3422 (13) F1**
 (51) **Int. Cl.: A61D 7/00** (2006.01)
A61K 35/06 (2006.01)
A61P 33/14 (2006.01)
 (21) a 2007 0097
 (22) 2007.04.13
 (71)(73) INSTITUTUL DE ZOOLOGIE AL ACADEMIEI
 DE ȘTIINȚA MOLDOVEI, MD
 (72) ERHAN Dumitru, MD; RUSU Ștefan, MD;
 CHIHAJ Oleg, MD
 (54) **Procedeu de profilaxie și tratament al
 knemidoptozei galinaceelor**
 (57) Invenția se referă la parazitologie, în particular
 la un procedeu de profilaxie și tratament al
 knemidoptozei galinaceelor.
 Procedeu de profilaxie și tratament al knemi-
 doptozei galinaceelor include administrarea
 subcutanat păsărilor a preparatului Ivomec:
 pentru profilaxie o dată în doză de 0,2 mg/kg
 masă vie, iar pentru tratament câte 0,2 mg/kg
 masă vie în trei reprize cu un interval de 7 zile.

Revendicări: 1

*
 * *

(54) **Method of prophylaxis and treatment of gallinaceae knemidokoptosis**

(57) The invention relates to parasitology, in particular to a method of prophylaxis and treatment of gallinaceae knemidokoptosis.

The method of prophylaxis and treatment of gallinaceae knemidokoptosis includes subcutaneous administration to birds of the Ivomec preparation: for prophylaxis a single dose of 0,2 mg/kg of live weight, and for treatment 0,2 mg/kg of live weight three times with an interval of 7 days.

Claims: 1

*
* *

(54) **Способ профилактики и лечения кнемидокоптоза куриных**

(57) Изобретение относится к паразитологии, в частности к способу профилактики и лечения кнемидокоптоза куриных.

Способ профилактики и лечения кнемидокоптоза куриных включает введение подкожно птицам препарата Ивомек: для профилактики - однократно в дозе 0,2 мг/кг живой массы, а для лечения - по 0,2 мг/кг живой массы трехкратно с интервалом 7 дней.

П. формулы: 1

(11) **3423 (13) F1**

(51) **Int. Cl.:** **A61F 9/01** (2006.01)
A61P 27/00 (2006.01)
A61P 27/02 (2006.01)
A61K 36/05 (2006.01)

(21) a 2007 0058

(22) 2007.03.13

(71)(73) LOPATA Iulia, MD

(72) LOPATA Iulia, MD; BOIȘTEANU Vladimir, MD; BENDELIC Eugen, MD; RUDIC Valeriu, MD; COROTAȘ Svetlana, MD; RAȚUC Liubovi, MD; LOPATA Grigore, MD; LUPAȘCO Tatiana, MD; BLANIȚA Trofim, MD

(54) **Metodă de tratament al infiltratelor corneei**
Invenția se referă la medicină, și anume la oftalmologie și este destinată tratamentului infiltratelor aseptice și septice ale corneei, infiltratelor traumatice ale corneei, infiltratelor în cazul ulcerului de cataractă, sindromului de ochi uscat.

Metoda de tratament al infiltratelor corneei constă în aceea că în decurs de 7...10 zile se efectuează zilnic cicloplegia și se instilează în sacul conjunctival antibiotice de 3...4 ori pe zi, iar peste 5...10 min se instilează suplimentar câte 2 picături de soluție de 0,5% de BioR.

Revendicări: 1

*
* *

(54) **Method of treating cornea infiltrates**

(57) The invention refers to medicine, namely to ophthalmology and is meant for treating aseptic and septic cornea infiltrates, traumatic cornea infiltrates, infiltrates in case of catarrhal ulcers, xerophthalmus.

The method of treating cornea infiltrates consists in that during 7...10 days it is daily carried out the cycloplegia and there are instilled into the conjunctival sac antibiotics 3...4 times a day, and in 5...10 min there are additionally instilled 2 drops of 0,5% BioR solution.

Claims: 1

*
* *

(54) **Метод лечения инфильтратов роговицы глаза**

(57) Изобретение относится к медицине, а именно к офтальмологии и предназначено для лечения асептических и септических инфильтратов роговицы, травматических инфильтратов роговицы, инфильтратов при катарактальных язвах, синдроме сухого глаза.

Метод лечения инфильтратов роговицы глаза заключается в том, что в течение 7...10 дней ежедневно осуществляют циклоплегию и инстиллируют в конъюнктивальный мешок антибиотики 3...4 раза в день, а через 5...10 мин дополнительно закапывают 2 капли 0,5% раствора BioR.

П. формулы: 1

(11) **3424 (13) F1**

(51) **Int. Cl.:** **A61K 31/165** (2006.01)
A61K 31/33 (2006.01)
A61K 31/5513 (2006.01)
A61P 9/12 (2006.01)
A61P 25/24 (2006.01)

- (21) a 2007 0073
 (22) 2007.03.21
 (71)(72)(73) CALENICI Eugenia, MD
 (74) COȘNEANU Elena
 (54) **Metodă de tratament al bolii hipertensive asociate cu stări pronunțate de anxietate și nevroze**
 (57) Invenția se referă la medicină, și anume la terapie și este destinată tratamentului bolnavilor cu hipertensiune arterială având stări pronunțate de anxietate și nevroze.
 Metoda, conform invenției, constă în aceea că se administrează atenolol într-o doză ce constituie 60...70% de la doza zilnică și 0,5...3,0 mg alprazolam de 2 ... 3 ori pe zi, zilnic, *per os*.

Revendicări: 1

*
* *

- (54) **Method of treating the essential hypertension associated with marked anxious states and neuroses**
 (57) The invention refers to medicine, namely to therapy and is meant for treating patients with arterial hypertension having marked anxious states and neuroses.
 The method, according to the invention, consists in that it is administered athenolol in a dose constituting 60...70% from the daily dose and 0,5...3,0 mg of alprazolam 2...3 times a day, every day, *per os*.

Claims: 1

*
* *

- (54) **Метод лечения гипертонической болезни, ассоциированной с выраженными тревожными состояниями и невротами**
 (57) Изобретение относится к медицине, а именно к терапии и предназначено для лечения больных артериальной гипертонией, у которых выражены тревожные состояния и невроты.
 Метод, согласно изобретению, заключается в том, что вводят атенолол в дозе, составляющей 60...70% от суточной дозы, и 0,5... 3,0 мг алпразолама, 2...3 раза в день, ежедневно, *per os*.

П. формулы: 1

- (11) 3425 (13) F1
 (51) **Int. Cl.: A61K 31/07** (2006.01)
A61K 31/355 (2006.01)
A61K 31/573 (2006.01)
A61K 31/592 (2006.01)
A61K 31/685 (2006.01)
A61K 31/714 (2006.01)
A61K 33/06 (2006.01)
A61K 38/43 (2006.01)
A61K 47/44 (2006.01)
A61K 131/00 (2006.01)

- (21) a 2007 0142
 (22) 2007.05.17
 (71)(73) ILICIUC Ion, MD
 (72) MADJIU Svetlana, MD; BOBOC Anatol, MD; CALCÎI Cornelia, MD; VARVARIUC Carolina, MD; DIACONU Valeria, MD; PĂRPĂUȚ Elena, MD

- (54) **Metodă de profilaxie și tratament al patologiilor sistemului nervos la copii**

- (57) Invenția se referă la medicină, și anume la neurologia pediatrică și obstetrică și poate fi utilizată pentru profilaxia precoce și tratamentul patologiilor sistemului nervos la copii, care sunt cauzate de imaturația intrauterină a sistemului nervos.
 Esența metodei constă în aceea că se administrează zilnic *per os* preparatul Maturinol după mâncare la vârsta de 1 lună - 30 picături, la 2 luni - 1,5 ml, la 3 luni - 3 ml, la 4...6 luni - 6...12 ml, la 7 și mai multe luni - câte 1 ml/kg masă, doza fiind împărțită în 2...3 primiri pe zi, concomitent se administrează lecitină câte 200...300 mg de 2...3 ori pe zi și ulei vegetal câte 0,5...2 ml de 2...3 ori pe zi în timpul mesei, seria de tratament fiind de 2...12 luni.

Revendicări: 1

*
* *

- (54) **Method of prophylaxis and treatment of nervous system pathologies to children**
 (57) The invention refers to medicine, namely to the pediatric neurology and obstetrics and may be used for early prophylaxis and treatment of nervous system diseases to children, which are caused by the intrauterine immaturity of nervous system.
 Summary of the method consists in that it is daily administered *per os* the preparation Maturinol after meals at the age of 1 month - 30 drops, at the age of 2 months - 1,5 ml, at

3 months – 3 ml, at 4...6 months – 6...12 ml, at 7 and more months for 1 ml/kg of weight, the dose being divided into 2...3 intakes a day, concomitantly it is administered lecithine for 200...300 mg 2...3 times a day and vegetable oil for 0,5...2 ml 2...3 times a day during meals, the treatment cure being of 2...12 months.

Claims: 1

*
* *

(54) **Метод профилактики и лечения заболеваний нервной системы у детей**

(57) Изобретение относится к медицине, а именно к педиатрической неврологии и акушерству и может быть использовано для ранней профилактики и лечения заболеваний нервной системы у детей, которые вызваны внутриматочным недоразвитием нервной системы.

Сущность метода состоит в том, что вводят ежедневно внутрь препарат Матуринол после еды в возрасте 1-го месяца – 30 капель, 2-х месяцев – 1,5 мл, 3-х месяцев – 3 мл, 4...6 месяцев – 6...12 мл, в 7 и более месяцев – по 1 мл/кг веса, доза разделена в 2...3 приема в день, одновременно вводят лецитин по 200...300 мг 2...3 раза в день и растительное масло по 0,5...2 мл 2...3 раза в день во время еды, курс лечения составляет 2...12 месяцев.

П. формулы: 1

(11) 3426 (13) F1

(51) Int. Cl.: A61M 25/10 (2006.01)

(21) a 2007 0031

(22) 2007.02.02

(71)(73) BOBU Victor, MD

(72) BOBU Victor, MD; TĂNASE Adrian, MD

(54) **Dispozitiv urologic pentru drenare**

(57) Invenția se referă la medicină, și anume la tehnica medicală și poate fi utilizată în urologie pentru tratamentul postoperator al pacienților după înlăturarea adenomului de prostată.

Esența invenției constă în aceea că dispozitivul include două tuburi simetrice (1, 2), care sunt unite pe o linie de-a lungul axei lor longitudinale. În tubul (1) cu un diametru mai mare sunt executate trei canale (3, 5, 6), prin canalul (3)

se pompează aer într-un balonaș elastic (4), amplasat la capătul distal al dispozitivului, iar canalele (5, 6) trec prin balonașul (4) și se termină fiecare cu un orificiu pe părțile laterale la capătul distal bont (7) al dispozitivului și sunt destinate pentru introducerea și, respectiv, evacuarea lichidului. Tubul (2) are un diametru mai mic și se termină cu multiple orificii pe partea laterală a capătului lui distal (8) sub balonașul elastic (4).

Revendicări: 1

Figuri: 1

*
* *

(54) **Urological draining device**

(57) The invention refers to medicine, namely to the medical engineering and may be used in urology for postoperative treatment of patients after removal of prostate gland adenoma.

Summary of the invention consists in that the device consists of two symmetric tubes (1, 2), joined in a line along their longitudinal axis. Into the tube (1) with a greater diameter there are made three channels (3, 5, 6), through the channel (3) there is discharged air into an elastic can (4), installed onto the distal end of the device, and the channels (5, 6) pass through the can (4) and each ends with a hole onto the lateral side of the blunt end (7) of the device and are meant for introduction and, respectively, evacuation of the liquid. The tube (2) has a smaller diameter and ends with multiple holes onto the lateral side of its distal end (8) under the elastic can (4).

Claims: 1

Fig.: 1

*
* *

(54) **Урологическое устройство для дренирования**

(57) Изобретение относится к медицине, а именно к медицинской технике и может быть использовано в урологии для постоперационного лечения больных после удаления аденомы предстательной железы.

Сущность изобретения состоит в том, что устройство состоит из двух симметричных трубок (1, 2), которые соединены по одной линии вдоль их продольной оси. В трубке (1) с наибольшим диаметром выполнены три

канала (3, 5, 6), через канал (3) нагнетают воздух в эластичный баллончик (4), установленный на дистальном конце устройства, а каналы (5, 6) проходят через баллончик (4) и каждый заканчивается отверстием на латеральной стороне тупого дистального конца (7) устройства и предназначены для введения и, соответственно, для эвакуации жидкости. Трубка (2) имеет наименьший диаметр и заканчивается множественными отверстиями на латеральной стороне его дистального конца (8) под эластичным баллончиком (4).

П. формулы: 1
Фиг.: 1

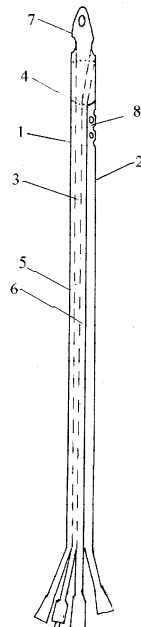

materialului inițial în zona de măcinare a dispozitivului de mărunțire cu divizarea lui în fluxuri înclinate prin intermediul unor șicane oblice amplasate în cascadă și mărunțirea pe etape prin aplicarea unor sarcini succesive, predominant cu acțiune de despicare, amestecarea fluxurilor și evacuarea materialului mărunțit din zona de descărcare. Noutatea constă în aceea că concomitent cu divizarea materialului inițial în fluxuri înclinate se efectuează suplimentar separarea și evacuarea pe etape din zona de măcinare a materialului mărunțit, dimensiunile particulelor căruia corespund cu dimensiunea prestabilită, și amestecarea fluxurilor la fiecare etapă de mărunțire a materialului neseplat cu materialul care avansează de la etapa precedentă. Apoi, în ultima etapă de mărunțire, în zona de descărcare fluxurile materialului avansat se amestecă, totodată evacuarea materialului mărunțit se efectuează cu agitarea lui continuă.

Dispozitivul de mărunțire conține un buncăr de încărcare, un corp (1), cavitatea interioară (2) a căruia include zona de măcinare și cea de descărcare (4), alăturat instalate vertical în corp (1) un rotor (5) cu suprafața de lucru canelată și contratobe (6) în formă de coloane situate pe circumferința, coaxială rotorului (5), precum și șicane (7) fixate oblic între contratobele (6) alăturate. Noutatea constă în aceea că dispozitivul include suplimentar site de calibrare, cea de sus (10) executată cilindrică și situată în zona de măcinare, cuprinde contratobele (6) și se alătură la șicanele oblice (7), și cuplată la dânsa sita de jos, care include pereți laterali (12) și fund (13), situată în zona de descărcare (4) cu formarea spațiului între dânsa, suprafața exterioară a contratobelor (6) și baza rotorului (5). În spațiul format între baza rotorului (5) și fundul (13) sitei de jos este montat un agitator (14), diametrul descris al căruia corespunde diametrului fundului (13) sitei de jos.

Revendicări: 2
Figuri: 3

*
* *

- (11) 3427 (13) B1
- (51) Int. Cl.: B02C 4/10 (2006.01)
B02C 13/14 (2006.01)
- (21) a 2005 0367
- (22) 2005.12.07
- (71)(72)(73) PEEV Gheorghe, MD
- (54) **Procedeu de mărunțire și dispozitiv pentru efectuarea lui**
- (57) Invenția se referă la procedee și dispozitive de mărunțire a diferitelor materiale și poate fi utilizată în industria nutrețurilor combinate, alimentară, chimică și în alte ramuri industriale. Procedeu de mărunțire include debitarea

(54) **Grinding process and device for realization thereof**

(57) The invention relates to processes and devices for grinding of different materials and may be used in the feed mill, food, chemical and other branches of industry.

The grinding process includes feeding of the initial material into the milling zone of the grin-

ding device with division thereof into inclined flows by means of cascadedly installed inclined partitions and stepwise grinding by applying series loads, predominantly of splitter action, mixing of flows and evacuation of the grinded material from the unloading zone. Novelty consists in that concomitantly with division into inclined flows of the initial material it is additionally carried out the stepwise separation and stepwise evacuation from the milling zone of the grinded material, the particle dimensions of which correspond to the predetermined dimension, and mixing of the flows at each stage of grinding of the unseparated material with the material advanced from the previous stage. Then, at the last stage of grinding in the unloading zone the advanced material flows are mixed, at the same time evacuation of the grinded material is carried out with the continuous agitation thereof.

The grinding device comprises a loading bin, a body (1), the inner cavity (2) of which includes milling and unloading (4) zones, vertically installed into the body (1) a rotor (5) with wavy working surface and decks (6) in the form of columns, placed round the circumference, coaxial to the rotor (5), as well as partitions (7) obliquely fixed between the adjacent decks (6). Novelty consists in that the grinding device additionally comprises gage sieves, the upper (10) of which is made cylindrical and is placed into the milling zone, embraces the decks (6) and abuts on the inclined partitions (7), and coupled thereto the lower sieve, including lateral walls (12) and bottom (13), placed in the unloading zone (4) with formation of a space between them, the outer surface of the decks (6) and the base of the rotor (5). Into the formed space between the base of the rotor (5) and the bottom (13) of the lower sieve it is mounted an agitator (14), the described diameter of which corresponds to the diameter of the bottom (13) of the lower sieve.

Claims: 2

Fig.: 3

*
* *

- (54) **Способ измельчения и устройство для его осуществления**
 (57) Изобретение относится к способам и устройствам для измельчения различных

материалов и может быть использовано в комбикормовой, пищевой, химической и других отраслях промышленности.

Способ измельчения включает подачу исходного материала в размольную зону устройства для измельчения с его разделением на наклонные потоки посредством каскадно установленных наклонных перегородок и поэтапное измельчение путем воздействия последовательных нагрузок, преимущественно раскалывающего действия, смешивание потоков и отвод измельченного материала из разгрузочной зоны. Новизна заключается в том, что одновременно с разделением исходного материала на наклонные потоки дополнительно осуществляют поэтапную сепарацию и поэтапный отвод из размольной зоны измельченного материала, размеры частиц которого соответствуют заданному размеру, и смешивание потоков на каждом этапе измельчения неотсепарированного материала с материалом, поступающим с предыдущего этапа. Затем на последнем этапе измельчения в разгрузочной зоне потоки поступающего материала смешивают, при этом отвод измельченного материала осуществляют при его непрерывном ворошении.

Устройство для измельчения содержит загрузочный бункер, корпус (1), внутренняя полость (2) которого включает размольную и разгрузочную зоны (4), вертикально установленные в корпусе (1) ротор (5) с рифлёной рабочей поверхностью и деки (6) в форме колонн, расположенных по окружности, коаксиальной ротору (5), а также перегородки (7), закреплённые наклонно между смежными деками (6). Новизна заключается в том, что устройство для измельчения дополнительно содержит калибровочные сита, верхнее (10) из которых выполнено цилиндрическим и размещено в размольной зоне, охватывает деки (6) и примыкает к наклонным перегородкам (7), и соединённое с ним нижнее сито, включающее боковые стенки (12) и донную часть (13), расположенное в разгрузочной зоне (4) с образованием пространства между ним, наружной поверхностью дек (6) и основанием ротора (5). В образованном пространстве между основанием ротора (5) и донной частью (13) нижнего сита смонтирован ворошитель (14), описываемый

диаметр которого соответствует диаметру донной части (13) нижнего сита.

П. формулы: 2
Фиг.: 3

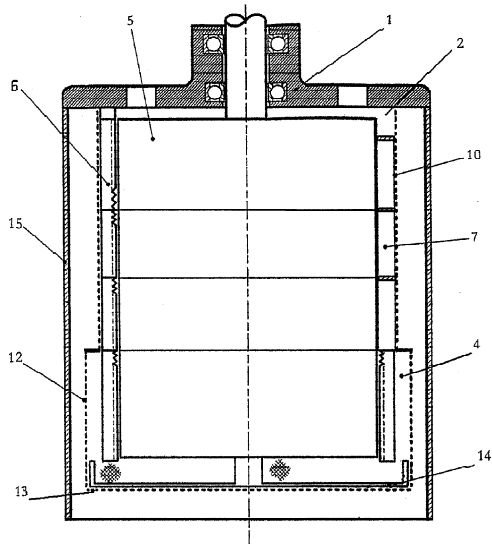

(11) 3428 (13) F2

(51) Int. Cl.: B60B 9/12 (2006.01)
B60B 9/20 (2006.01)
B60B 7/10 (2006.01)
B60C 7/18 (2006.01)
B60C 7/22 (2006.01)
B60B 9/06 (2006.01)
B60B 9/08 (2006.01)

(21) a 2006 0041

(22) 2006.01.28

(71)(73) MASANSCAIA-CORAC Natalia, MD; CORAC Anatolii, UA

(72) MASANSCAIA-CORAC Natalia, MD; CORAC Anatolii, UA; OYKIN Valerii, UA; IAROȚCHII Victor, MD

(54) **Roată a mijlocului de transport**

(57) Invenția se referă la industria de automobile, și anume la producerea roților.

Roata mijlocului de transport conține o jantă (1), o anvelopă (2) cavă instalată pe ea, armată cu o carcasă elastică (3) și cu o pereche de inele (11) amplasate în taloanele ei, și un dispozitiv de amortizare (7) executat închis în formă de arcuri elicoidale, amplasat în conturul cavității (4) formate de suprafața interioară (5) a anvelopei (2) și de suprafața (6) jantei (1). Carcasa elastică (3) a anvelopei (2) include suplimentar inele (8), amplasate pe perimetrul anvelopei (2) din partea protectorului, inelele

(8) marginale fiind unite prin elemente în formă de U cu perechea de inele (11) amplasate în taloanele anvelopei (2). Inelele (8) marginale și inelele (11) amplasate în taloanele anvelopei (2) sunt unite suplimentar cu elemente în zigzag, fixate între părțile radiale ale elementelor în formă de U. În interiorul cavității (4) formate de suprafața interioară (5) a anvelopei (2) și suprafața (6) jantei (1), pe ambele lor suprafețe cilindrice, sunt montate coaxial elemente tubulare elastice de reazem (17), pe suprafețele orientate una spre alta ale cărora sunt executate caneluri axiale plasate uniform, în care sunt amplasate arcurile dispozitivului de amortizare (7).

Revendicări: 17

Figuri: 6

*
* *

(54) **Vehicle wheel**

(57) The invention relates to the automotive industry, namely to the wheel production.

The vehicle wheel contains a tread (1) and a hollow tyre (2) installed thereon, armored with an elastic carcass (3) and a pair of rings (11), placed into the boards thereof, and a damper device (7) made closed in the form of multiturn spring, placed into the cavity (4) profile formed by the inside face (5) of the tyre (2) and by the surface (6) of the tread (1). The elastic carcass (3) of the tyre (2) additionally includes rings (8) placed round the edges of the tyre (2) from the end of the protector, the extreme rings (8) being joined by U-shaped elements with the pair of rings (11) placed into the boards of the tyre (2). The extreme rings (8) and the rings (11) placed into the boards of the tyre (2) are additionally joined with zigzag elements, fixed between the radial parts of the U-shaped elements. Inside the cavity (4) formed by the inside face (5) of the tyre (2) and by the surface (6) of the tread (1), onto both cylindrical faces thereof, there are coaxially mounted tubular elastic bearing elements (17), onto the surfaces directed toward each other being made uniformly placed axial grooves, wherein there are placed the turns of the damper device (7).

Claims: 17

Fig.: 6

*
* *

(54) **Колесо транспортного средства**

(57) Изобретение относится к автомобильной промышленности, а именно к производству колес.

Колесо транспортного средства содержит обод (1) и установленную на нем полую шину (2), армированную упругим каркасом (3) и парой колец (11), расположенных по ее бортам, и амортизирующее устройство (7), выполненное замкнутым в виде многовитковой пружины, размещенное в контуре полости (4), образованной внутренней поверхностью (5) шины (2) и поверхностью (6) обода (1). Упругий каркас (3) шины (2) дополнительно включает кольца (8), расположенные по периметру шины (2), со стороны протектора, крайние кольца (8) связаны П-образными элементами с парой колец (11), расположенных по бортам шины (2). Крайние кольца (8) и кольца (11), расположенные по бортам шины (2), дополнительно связаны зигзагообразными элементами, закрепленными между радиальными частями П-образных элементов. В полости (4), образованной внутренней поверхностью (5) шины (2) и поверхностью (6) обода (1), на их обеих цилиндрических поверхностях коаксиально смонтированы трубчатые упругие опорные элементы (17), на обращенных друг к другу поверхностях которых выполнены равномерно расположенные осевые канавки, в которых размещены витки амортизирующего устройства (7).

П. формулы: 17

Фиг.: 6

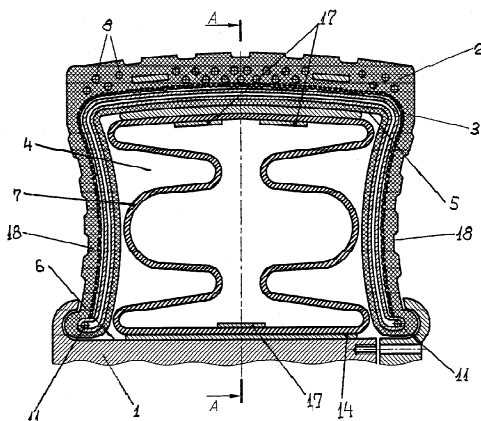

(11) **3429 (13) B2**

(51) **Int. Cl.:** **B65D 6/16** (2006.01)
B65D 6/22 (2006.01)
B65D 88/52 (2006.01)
B65D 81/38 (2006.01)
B65D 85/72 (2006.01)

(21) a 2005 0095

(22) 2005.04.05

(71)(73) UNIVERSITATEA TEHNICĂ A MOLDOVEI, MD

(72) BERNIC Mircea, MD; IVANOV Leonid, MD; BALMUȘ Ion, MD; RĂDUCANU Marcel, MD; CULIN Igor, MD; BERNIC Daniela, MD; OȚEL Victor, MD

(54) **Container pentru păstrarea recipientelor de sticlă cu lichide în condiții de îngheț**

(57) Invenția se referă la un container pentru păstrarea recipientelor de sticlă cu lichide în condiții de îngheț.

Containerul include o platformă neizolată termic (1), pereți laterali termoizolanți (2), cu excepția porțiunii de jos egală cu 1/3 din înălțimea recipientului și un capac termoizolant (3), totodată containerul este executat demontabil și conține niște plăci detașabile (4) termoconductoare pentru amplasarea pe recipiente (5) la stivuirea lor.

Rezultatul constă în reglarea procesului de înghețare a lichidelor în recipiente de sticlă la păstrarea în condiții de îngheț, reducerea consumului de material termoizolant și folosirea rațională a spațiului destinat pentru păstrarea recipientelor cu lichide alimentare.

Revendicări: 1

Figuri: 1

*
* *

(54) **Container for storing glass capacities with liquids in freezing conditions**

(57) The invention relates to a container for storing glass capacities with liquids in freezing conditions.

The container includes a thermally noninsulated platform (1), thermo-insulating lateral walls (2), except for the lower part equal to 1/3 from the height of the capacity and thermo-insulating cover (3), the container being made demountable and comprises detachable plates (4) of heat-conducting material for placement onto the capacities (5) during piling thereof.

The result consists in regulating the process of liquid freezing in the glass capacities during

storage in freezing conditions, reducing the consumption of heat-conducting material and rational use of the space meant for storage of capacities with food liquids.

Claims: 1

Fig.: 1

*
* *

(54) **Контейнер для хранения стеклянных емкостей с жидкостью в условиях заморозки**

(57) Изобретение относится к контейнеру для хранения стеклянных емкостей с жидкостью в условиях заморозки.

Контейнер включает термически неизолированную платформу (1), термоизоляционные боковые стенки (2), за исключением нижней части равной 1/3 высоты емкости и термоизоляционную крышку (3), причем контейнер выполнен разборным и содержит съемные листы (4) из теплопроводящего материала для размещения на емкостях (5) при их штабелировании.

Результат состоит в регулировании процесса заморозки жидкости в стеклянных емкостях при хранении в условиях заморозки, снижении затрат теплоизоляционного материала и рациональном использовании пространства предназначенного для хранения емкостей с пищевыми жидкостями.

П. формулы: 1

Фиг.: 1

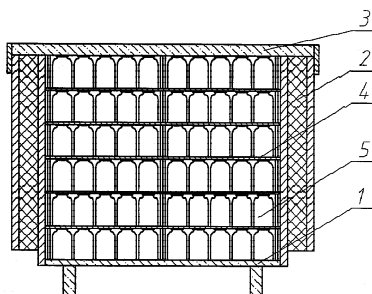

(11) 3430 (13) F1

(51) Int. Cl.: C02F 11/12 (2006.01)
C02F 11/14 (2006.01)
C02F 101/30 (2006.01)
C02F 103/00 (2006.01)

B01D 25/38 (2006.01)

B01D 33/073 (2006.01)

B01D 33/76 (2006.01)

(21) a 2006 0203

(22) 2006.08.07

(71)(73) UNIVERSITATEA DE STAT DIN MOLDOVA, MD

(72) COVALIOV Victor, MD; UNGUREANU Dumitru, MD; COVALIOVA Olga, MD; SUMAN Ion, MD; JALBĂ Vitalii, MD

(54) **Instalație pentru deshidratarea sedimentelor din apele reziduale**

(57) Invenția se referă la o instalație pentru deshidratarea sedimentelor provenite de la purificarea apelor reziduale.

Instalația, conform invenției, include un corp rotativ (1) de tip tambur cu capetele conice, divizat în niște secții amplasate consecutiv: o secție tronconică (2) de amestecare, dotată cu niște vergele interne (3), pentru amestecarea sedimentului și a reagenților debitați printr-un jgheab (5) și o gură de alimentare (4); o secție de granulare în fază lichidă (6) și o secție de decantare a sedimentului (7) cu pereții perforați, ce formează un troncon și sunt dotate cu niște palete (8) interne, iar sub ele este instalată o capacitate pentru colectarea apei decantate (9); o secție cilindrică de tasare a sedimentului (10) și o secție conică de deshidratare a sedimentului (11) cu pereții perforați, în interiorul căroră este amplasat un șnec conic (12), fixat pe un ax (13) unit cu un dispozitiv de acționare electrică (14) pentru evacuarea sedimentului deshidratat printr-un ajutoraj de ieșire perforat (15) într-un container pentru colectarea sedimentului (18); sub secția conică de deshidratare (11) este instalată o capacitate pentru colectarea filtratului (19), iar corpul (1) este dotat cu jante de ghidaj (20), instalate în niște bobine de susținere (21), amplasate pe un ax (22), unit cu un dispozitiv de acționare electrică (24).

Revendicări: 3

Figuri: 1

*
* *

(54) **Plant for sediment dehydration from waste waters**

(57) The invention relates to a plant for dehydration of sediments obtained during sewage treatment. The plant, according to the invention, includes a drum-type rotary body (1) with conic ends, divided into consecutively placed sections: a mixing section (2) in the form of truncated cone,

equipped with inner rods (3), for mixing the sediment and the reagents fed through a chute (5) and a feeding port (4); a liquid-phase granulation section (6) and a perforated sediment decantation section (7), forming a truncated cone and equipped with inner blades (8), and under them there is installed a clarified water collecting capacity (9); a cylindrical sediment tamping section (10) and a conic perforated sediment dehydration section (11), inside which there is installed a conic auger (12), fixed onto an axle (13), connected to an electric drive (14) for dehydrated sediment evacuation through a perforated outlet mouthpiece (15) into a sediment collecting container (18); under the conic dehydration section (11) it is installed a filtrate collecting capacity (19), and the body (1) is equipped with guide rims (20), installed in bearing coils (21), placed onto an axle (22), connected to an electric drive (24).

Claims: 3

Fig.: 1

*
* *

(54) **Установка для обезвоживания осадков из сточных вод**

(57) Изобретение относится к установке для обезвоживания осадков, полученных при очистке сточных вод.

Установка, согласно изобретению, включает вращающийся корпус (1) барабанного типа с коническими концами, разделённый на последовательно расположенные секции: секцию смешения (2) в виде усечённого конуса, снабжённую внутренними стержнями (3), для смешения осадка и реагентов, подаваемых через лоток (5) и загрузочное окно (4); секцию жидкофазного гранулирования (6) и перфорированную секцию декантации осадка (7), образующие усечённый конус и снабжённые внутренними лопастями (8), а под ними установлена ёмкость (9) для сбора осветлённой воды; цилиндрическую секцию уплотнения осадка (10) и коническую перфорированную секцию обезвоживания осадка (11), внутри которых установлен конический шнек (12), закреплённый на оси (13), подсоединённый к электроприводу (14), для эвакуации обезвоженного осадка через перфорированный выходной мундштук (15) в контейнер для сбора осадка (18); под конической секцией обезвоживания (11) установлена ёмкость

для сбора фильтрата (19), а корпус (1) снабжен направляющими ободьями (20), установленными на опорных катушках (21), размещённых на оси (22), соединённой с электроприводом (24).

П. формулы: 3

Фиг.: 1

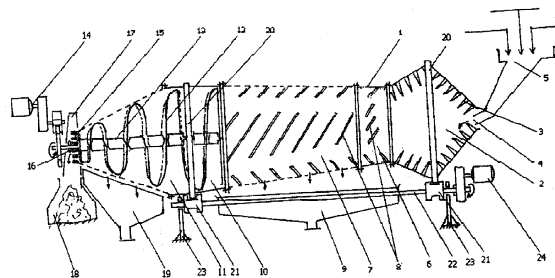

(11) **3431 (13) F1**

(51) **Int. Cl.: C07C 281/08 (2006.01)**

C07C 251/02 (2006.01)

C07F 15/06 (2006.01)

C09B 26/06 (2006.01)

(21) a 2007 0047

(22) 2007.02.21

(71)(73) INSTITUTUL DE CHIMIE AL ACADEMIEI DE ŞTIINŢE A MOLDOVEI, MD

(72) COCU Maria, MD; MANOLE Ştefan, MD; GRĂDINARU Julieta, MD; GĂRBĂLĂU Nicolae, MD; FORNI Alexandra, IT

(54) **9-(2'-naftil)-4-metil-7-tiometil-5,6,8-triazanona-2,4,6,8-tetraenato-1',2-diolato(-2)-O¹,O²,N⁵,N⁸-cobalt(II) și utilizarea lui în calitate de colorant pentru polimerii termoplastici**

(57) Invenția se referă la un compus coordonativ nou, în particular la un complex de cobalt(II), care poate fi utilizat la colorarea maselor plastice.

Esența invenției constă în aceea că se sintetizează un compus coordonativ al cobaltului(II), și anume, 9-(2'-naftil)-4-metil-7-tiometil-5,6,8-triazanona-2,4,6,8-tetraenato-1',2-diolato(-2)-O¹,O²,N⁵,N⁸-cobalt(II) prin interacțiunea a S-metilizotiosemicarbazonei acetilacetonei cu 1-hidroxi-2-naftaldehida, care poate fi utilizat în calitate de colorant pentru polimerii termoplastici.

Revendicări: 2

Figuri: 1

*
* *

(54) **9-(2'-naphthyl)-4-methyl-7-thiomethyl-5,6,8-triazanona-2,4,6,8-tetraenato-1',2-diolato(-2)-O¹,O²,N⁵,N⁸-cobalt(II) and application thereof as colorant for thermoplastic polymers**

(57) The invention relates to a new coordinative compound, in particular to a cobalt(II) complex which may be used for colouring plastic masses.

Summary of the invention consists in that it is synthesized a coordinative compound of cobalt(II), namely 9-(2'-naphthyl)-4-methyl-7-thiomethyl-5,6,8-triazanona-2,4,6,8-tetraenato-1',2-diolato(-2)-O¹,O²,N⁵,N⁸-cobalt(II) by interaction of S-methyl isothiosemicarbazone acetylacetone with 1-hydroxy-2-naphthaldehyde, which may be used as colorant for thermoplastic polymers.

Claims: 2

Fig.: 1

*
* *

(54) **9-(2'-нафтил)-4-метил-7-тиометил-5,6,8-триазанона-2,4,6,8-тетраенато-1',2-диолато(-2)-O¹,O²,N⁵,N⁸-кобальт(II) и его применение в качестве красителя для термопластических полимеров**

(57) Изобретение относится к новому координационному соединению, в частности к комплексу кобальта(II), который может быть использован для окрашивания пластических масс.

Сущность изобретения заключается в том, что синтезировано координационное соединение кобальта(II), а именно, 9-(2'-нафтил)-4-метил-7-тиометил-5,6,8-триазанона-2,4,6,8-тетраенато-1',2-диолато(-2)-O¹,O²,N⁵,N⁸-кобальт(II) путем взаимодействия S-метилизотиосемикарбазона ацетилацетона с 1-гидрокси-2-нафталдегидом, которое может быть использовано в качестве красителя для термопластических полимеров.

П. формулы: 2

Фиг.: 1

C12G 3/07 (2006.01)

(21) a 2005 0315

(22) 2005.10.31

(71)(73) INSTITUTUL NAȚIONAL PENTRU VITICULTURĂ ȘI VINIFICAȚIE, MD; SRL "LION GRI", MD

(72) PARASCA Petru, MD; CLIMCO Tatiana, MD; SONIC Vladimir, MD; POTIȚCAIA Lidia, MD

(54) **Băutură de tip brandy**

(57) Invenția se referă la industria vinicolă, și anume la un procedeu de fabricare a băuturilor tari maturate de tip brandy.

Băutura de tip brandy conține distilat de struguri învechit cel puțin 6 luni pe doagă de stejar tratată termic, sirop de zahăr, caramel, alcool etilic rectificat, apă dedurizată, macerat de nucă în faza de lapte-țeară, învechit cel puțin 6 luni pe doagă de stejar tratată termic, componentele fiind luate în următorul raport, %:

distilat de struguri	48,0...49,0
macerat de nucă	0,2...0,3
sirop de zahăr	0,8...1,2
caramel	0,1...0,2
alcool etilic rectificat și apă dedurizată	restul, până

la tăria de 40±0,3% vol.,

totodată învechirea distilatului de struguri și a maceratului de nucă se efectuează pe doagă de stejar tratată termic la diferite temperaturi: 45...50% la 115...125°C în decurs de 10...15 zile, 35...40% la 145...155°C în decurs de 8...12 ore, 10...15% la 160...165°C în decurs de 1...2 ore; maceratul de nucă se obține prin macerarea fructelor în faza de lapte-țeară cu distilat de struguri în două etape: în prima etapă se efectuează macerarea în raport de 1:10, în cea de a doua de 1:5.

Revendicări: 2

*
* *

(54) **Alcoholic brandy-type drink**

(57) The invention refers to the wine industry, namely to a process for producing aged strong alcoholic brandy-type drinks.

The alcoholic brandy-type drink comprises grape distillate aged at least 6 months on heat-treated oak stave, sugar syrup, caramel, rectified ethyl alcohol, softened water, tincture of nuts in the milky-wax ripeness stage aged at least 6 months on heat-treated oak stave, the components being taken in the following ratio, vol. % :

grape distillate	48,0...49,0
nut tincture	0,2...0,3

(11) 3432 (13) B2

(51) Int. Cl.: C12G 3/00 (2006.01)

C12G 3/06 (2006.01)

sugar syrup 0,8...1,2
 caramel 0,1...0,2
 rectified ethyl alcohol and softened
 water the rest, up to the
 strength of 40±0,3 vol. %
 the grape distillate and nut tincture ageing
 being carried out on oak stave heat-treated at
 different temperatures: 45...50% at 115...
 125°C during 10...15 days, 35...40% at
 145...155°C during 8...12 hours, 10...15% at
 160...165°C during 1...2 hours; the nut tinc-
 ture is obtained by nut maceration in the milky-
 wax ripeness stage on grape distillate in two
 stages: on the first stage the maceration is
 carried out in the ratio of 1:10 and on the sec-
 ond stage in the ratio of 1:5.

Claims: 2

*
 * *

(54) **Алкольный напиток типа бренди**

(57) Изобретение относится к винодельческой промышленности, а именно к способу производства крепких выдержанных алко-
 гольных напитков типа бренди.

Алкольный напиток типа бренди содержит виноградный дистиллят, выдержанный не менее 6 месяцев на термообработанной дубовой клепке, сахарный сироп, колер, спирт этиловый ректифицированный, умягченную воду, настойку из орехов в стадии молочно-восковой спелости, выдержанную не менее 6 месяцев на термообработанной дубовой клепке, компоненты взяты в следующем соотношении, % об.:

виноградный дистиллят	48,0...49,0
ореховая настойка	0,2...0,3
сахарный сироп	0,8...1,2
колер	0,1...0,2
спирт этиловый ректифицированный	
и умягченная вода	остальное,
	до крепости 40±0,3 % об.,

причем выдержка виноградного дистиллята и ореховой настойки осуществляется на дубовой клепке, термообработанной при разных температурах: 45...50% при 115...125°C в течение 10...15 дней, 35...40% при 145...155°C в течение 8...12 часов, 10...15% при 160...165°C в течение 1...2 часов; ореховую настойку получают путем настаивания орехов в стадии молочно-восковой спелости на виноградном дистилляте в два этапа: на

первом этапе настаивание осуществляют в соотношении 1:10, а на втором этапе - в соотношении 1:5.

П. формулы: 2

(11) **3433 (13) B1**

(51) **Int. Cl.: C23F 11/00 (2006.01)**
B23H 9/00 (2006.01)

(21) a 2005 0353

(22) 2005.12.02

(71)(73) INSTITUTUL DE FIZICĂ APLICATĂ AL ACADEMIEI DE ȘTIINȚE A MOLDOVEI, MD

(72) MIHAILIUK Alexei, MD; AGAFII Vasile, MD; IVAȘCU Sergiu, MD

(54) **Procedeu de depunere a acoperirilor anti-fricțiune rezistente la uzură pe titan și aliajele lui prin metoda alierii cu scânteie electrică**

(57) Invenția se referă la procedeele electrice și electrochimice de prelucrare a materialelor, în particular, la depunerea acoperirilor antifricțiune rezistente la uzură pe materiale metalice prin metoda alierii cu scânteie electrică. Procedeu de depunere a acoperirilor antifricțiune rezistente la uzură pe titan și aliajele lui prin metoda alierii cu scânteie electrică constă în depunerea unui strat de bronz. Inițial, pe suprafața de titan sau aliajele lui prin metoda alierii cu scânteie electrică se depune un strat de metal greu fuzibil, de exemplu, Cr, Nb sau Mo, apoi se depune prin aceeași metodă stratul de bronz, totodată durata de depunere a fiecărui strat este de (2...4)·6·10⁵ s/m², iar raportul dintre grosimea stratului de metal greu fuzibil și grosimea stratului de bronz este în limitele a 0,5...1,1.

Revendicări: 1

*
 * *

(54) **Process for application of antifriction wear-resistant coats on titanium and alloys thereof by the electrospark alloying method**

(57) The process for application of antifriction wear-resistant coats on titanium and alloys thereof by the electrospark alloying method consists in the application of a bronze layer. Initially, onto the titanium surface or alloys thereof by the electrospark alloying method it is coated a refractory metal layer, for example, Cr, Nb or Mo, afterwards it is coated by the same method the bronze layer, at

the same time the duration of coating of each layer is equal to $(2...4) \cdot 6 \cdot 10^5$ s/m², and the ratio between the refractory metal layer thickness and the bronze layer thickness is within the limits of 0,5...1,1.

Claims: 1

*
* *

- (54) **Способ нанесения антифрикционных износостойких покрытий на титан и его сплавы методом электроискрового легирования**
- (57) Изобретение относится к электрическим и электрохимическим методам обработки материалов, в частности, к нанесению антифрикционных износостойких покрытий на металлические материалы методом электроискрового легирования.
- Способ нанесения антифрикционных износостойких покрытий на титан и его сплавы методом электроискрового легирования состоит в нанесении слоя бронзы. Первоначально, на поверхность титана или его сплавов методом электроискрового легирования наносят слой тугоплавкого металла, например Cr, Nb или Mo, после чего тем же способом наносят слой бронзы, при этом время нанесения каждого слоя равно $(2...4) \cdot 6 \cdot 10^5$ с/м², а соотношение между толщиной слоя тугоплавкого металла и толщиной слоя бронзы находится в пределах 0,5...1,1.

П. формулы: 1

- (11) **3434 (13) B2**
- (51) **Int. Cl.: F16H 1/32** (2006.01)
- (21) a 2003 0149
- (22) 2003.06.17
- (71)(72)(73) CERESŢ Dorin, MD
- (54) **Variator planetar cu fricțiune (variante)**
- (57) Invenția se referă la industria constructoare de mașini, și anume la variatoare, și poate fi utilizată în transmisiile precesionale planetare.
- Variatorul planetar de fricțiune, conform variantei întâia, include o carcasă (12) în care este amplasat un satelit (10) cu coroană sferică, care este legat cu un arbore conducător (1) cu excentric și contactează cu o roată centrală (8),

legată rigid cu un arbore condus (9), precum și un dispozitiv de reglare a înclinației satelitului. Noutatea invenției constă în aceea că excentricul arborelui conducător (1) este legat prin intermediul unui cuplaj cu articulație sferică (2) cu un portsatelit (3), care conține un cilindru (4) și un ax (5), amplasat în el cu posibilitatea deplasării axiale unul față de altul și legat prin intermediul unui alt cuplaj cu articulație sferică (6) cu excentricul unui arbore de reazem (7) instalat coaxial arborelui conducător (1), totodată, satelitul (10) instalat pe portsatelit (3) este legat cu carcasa (12) prin intermediul unui element de legătură, între roata centrală (8), care este executată cu suprafața de contact plană, și carcasa (12) sunt amplasate elemente elastice (17) și un lagăr axial (18), iar dispozitivul de reglare a înclinației satelitului constă din două transmisii șurub-piuliță (13) și (15), acționate de câte un electromotor (14) și (16) și legate una - cu arborele conducător (1), iar a doua - cu arborele de reazem (7).

Variatorul planetar de fricțiune, conform variantei a doua, se caracterizează prin aceea că cilindru (4) este montat cu posibilitatea deplasării axiale pe axul (5) amplasat în el și legat de o articulație sferică fixă, iar dispozitivul de reglare a înclinației satelitului constă dintr-o transmisie șurub-piuliță (13), acționată de un electromotor (14) și legată cu arborele conducător (1).

Elementul de legătură poate fi executat în formă de silfon sau de degete curbilunii.

Revendicări: 4

Figuri: 3

*
* *

- (54) **Planetary friction variable-speed gear (variants)**
- (57) The invention relates to the mechanical engineering, in particular to the variable-speed gears, and may be used in the planetary precession transmissions.
- The planetary friction variable-speed gear, according to the first variant, includes a carcass (12), wherein it is placed a satellite gear (10) with spherical ring, rigidly joined with a driving shaft (1) with eccentric and comes in contact with a central wheel (8), rigidly joined with a driven shaft (9) as well as a satellite gear slope regulator device. Novelty of the invention consists in that the eccentric of the driving shaft (1) is joined by means of a ball socket (2) with a

carrier (3), containing a cylinder (4) and an axle (5), installed therein with the possibility of axial displacement about each other and joined by means of another ball socket (6) with the eccentric of a support shaft (7) installed coaxially to the driving shaft (1), at the same time the satellite gear (10) installed onto the carrier (3) is joined with the carcass (12) by means of a connective, between the central wheel (8), with the contact surface made plane, and the carcass (12) there are placed elastic elements (17) and an axial bearing (18), and the satellite gear slope regulator device consists of two screw-nut type transmissions (13) and (15), set in motion by the electric motors (14) and (16) and joined the first – with the driving shaft (1) and the second – with the support shaft (7). The planetary friction variable-speed gear, according to the second variant, is characterized in that the cylinder (4) is mounted with the possibility of axial displacement onto the axle (5) placed therein and joined with a fixed ball-and-socket hinge, and the satellite gear slope regulator device consists of a screw-nut type transmission (13), set in motion by an electric motor (14) and joined with the driving shaft (1). The connective may be made in the form of bellows or curvilinear studs.

Claims: 4

Fig.: 3

*
* *

(54) **Планетарный фрикционный вариатор (варианты)**

(57) Изобретение относится к машиностроению, в частности к вариаторам, и может быть использовано в планетарных прецессионных передачах.

Планетарный фрикционный вариатор, по первому варианту, включает корпус (12), в котором размещен сателлит (10) со сферическим венцом, связанным с ведущим валом (1) с эксцентриком и контактирует с центральным колесом (8), жестко связанным с ведомым валом (9), а также устройство регулирования наклона сателлита. Новизна изобретения состоит в том, что, эксцентрик ведущего вала (1) связан посредством шаровой муфты (2) с водилом (3), которое содержит цилиндр (4) и ось (5), расположенную в нём с возможностью аксиального перемещения одного по отношению к дру-

гому, и связанную посредством другой шаровой муфты (6) с эксцентриком опорного вала (7), установленного коаксиально ведущему валу (1), при этом сателлит (10), установленный на водиле (3), связан с корпусом (12) посредством соединительного элемента, между центральным колесом (8), с контактирующей поверхностью выполненной плоской, и корпусом (12) установлены эластичные элементы (17) и аксиальный подшипник (18), а устройство регулирования наклона сателлита состоит из двух передач винт-гайка (13) и (15), приводимых в действие электродвигателями (14) и (16) и связанных одна - с ведомым валом (1), а вторая - с опорным валом (7).

Планетарный фрикционный вариатор, по второму варианту, отличается тем, что цилиндр (4) смонтирован с возможностью аксиального перемещения по оси (5), установленной в нём и связанной с неподвижным шаровым шарниром, а устройство регулирования наклона сателлита состоит из передачи винт-гайка (13), приводимой в действие электродвигателем (14) и связанной с ведомым валом (1).

Соединительный элемент может быть выполнен в виде сильфона или криволинейных пальцев.

П. формулы: 4

Фиг.: 3

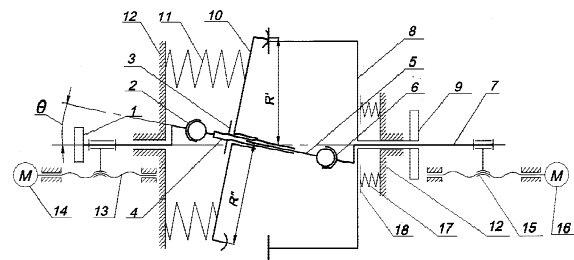

(11) 3435 (13) B1

(51) Int. Cl.: F23H 9/00 (2006.01)
C10J 3/42 (2006.01)
F23G 5/00 (2006.01)
F23G 5/44 (2006.01)
F16H 1/20 (2006.01)

(21) а 2006 0020

(22) 2005.12.30

(71)(73) ÎNTRERINDEREА MIXTĂ "MITKAN" SRL, MD

(72) DINTOV Valerii, MD

- (74) ȘCERBAN Pavel
- (54) **Dispozitiv de rotire a grilei cu bare a unei instalații pentru prelucrarea materiei prime ce conține carbon**
- (57) Invenția se referă la dispozitive de rotire a grilelor cu bare ale instalațiilor pentru prelucrarea materiei prime ce conține carbon, în special la generatoare de gaze, cazane, cuptoare etc., și poate fi aplicată în domeniile chimiei, combustibililor, energetic.
- Dispozitivul de rotire a grilei cu bare a unei instalații pentru prelucrarea materiei prime ce conține carbon include arborii conducător (3) și condus (5) uniți între ei, pe cel condus (5) fiind fixată grila cu bare. Pe arborii conducător (3) și condus (5) sunt fixate, corespunzător, roți dințate conducătoare (4) și condusă (6). În jurul roții dințate conduse (6), pe arbori (7, 8 și 9), sunt fixate uniform trei roți dințate intermediare (10, 11 și 12) care angrenează cu aceasta, totodată una dintre roțile intermediare (10) angrenează cu roata dințată conducătoare (4). Arborele condus (5) poate fi executat cav.

Revendicări: 2

Figuri: 2

*
* *

- (54) **Device for rotating the flat grate of a carbon-containing raw material processing plant**
- (57) The invention relates to devices for rotation of flat grates of the carbon-containing raw material processing plants, in particular to the gas generators, boilers, furnaces etc., and may be used in the chemical, fuel, power branches.
- The device for rotating the flat grate of a carbon-containing raw material processing plant comprises drive (3) and driven (5) shafts joined between them, onto the driven (5) shaft being fixed the flat grate. Onto the drive (3) and driven (5) shafts there are fixed, correspondingly, drive (4) and driven (6) gearwheels. Around the driven gearwheel (6), onto shafts (7, 8 and 9), there are uniformly fixed three intermediate gearwheels (10, 11 and 12), meshing with it, at the same time one of the intermediate gearwheels (10) meshes with the drive gearwheel (4). The driven shaft (5) may be made hollow.

Claims: 2

Fig.: 2

*
* *

- (54) **Устройство вращения колосниковой решетки установки для переработки углеродсодержащего сырья**
- (57) Изобретение относится к устройствам вращения колосниковых решеток установок для переработки углеродсодержащего сырья, в частности к газогенераторам, котлам, печам и т.п., и может найти применение в химической, топливной, энергетической областях. Устройство вращения колосниковой решетки установки для переработки углеродсодержащего сырья содержит соединенные между собой ведущий (3) и ведомый (5) валы, на ведомом валу (5) закреплена колосниковая решетка. На ведущем (3) и ведомом (5) валах закреплены, соответственно, ведущее (4) и ведомое (6) зубчатые колеса. Вокруг ведомого зубчатого колеса (6), на валах (7, 8 и 9), равномерно закреплены три вспомогательных зубчатых колеса (10, 11 и 12), которые входят в зацепление с ним, при этом одно из вспомогательных зубчатых колес (10) входит в зацепление с ведущим зубчатым колесом (4). Ведомый вал (5) может быть выполнен полым.

П. формулы: 2

Фиг.: 2

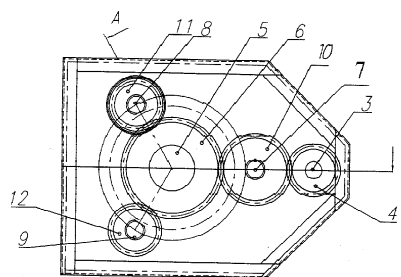

- (11) **3436 (13) B2**
- (51) **Int. Cl.: G01J 5/20 (2006.01)**
H01L 39/12 (2006.01)
- (21) a 2005 0122
- (22) 2005.04.25
- (71)(73) INSTITUTUL DE INGINERIE ELECTRONICĂ ȘI TEHNOLOGII INDUSTRIALE AL ACADEMIEI DE ȘTIINȚE A MOLDOVEI, MD
- (72) SIDORENKO Anatolii, MD; ZASAVIȚCHI Efim, MD
- (54) **Bolometru**
- (57) Invenția se referă la receptoare cu răcire pentru radiație infraroșie și poate fi aplicată în

spectroscopie, radiometrie, geofizică și astrofizică.

Bolometrul conține un criostat de heliu (1) în care este amplasat un element sensibil supraconductor (2) la care este conectat un dispozitiv de înregistrare (4). Noutatea invenției constă în aceea că în criostat (1) este amplasat un regulator de temperatură (3), iar elementul sensibil supraconductor (2) este executat dintr-un semiconductor, de exemplu, din telurură de plumb dopată cu taliiu $Pb_{1-x}Tl_xTe$, unde $x=0,01...0,0225$.

Revendicări: 1

Figuri: 2

*
* *

(54) **Bolometer**

(57) The invention relates to the cooled infra-red radiation detectors and may be used in spectroscopy, radiometry, geophysics and astrophysics.

The bolometer contains a helium refrigerator (1), wherein it is installed a superconductive sensing element (2), to which it is connected a recording device (4). Novelty of the invention consists in that into the refrigerator (1) it is placed a temperature control (3), and the superconductive sensing element (2) is made of a semiconductor, for example, of lead tellurium doped with thallium $Pb_{1-x}Tl_xTe$, where $x=0,01...0,0225$.

Claims: 1

Fig.: 2

*
* *

(54) **Болометр**

(57) Изобретение относится к охлаждаемым приемникам инфракрасного излучения, и может быть использовано в спектроскопии, радиометрии, геофизике и астрофизике.

Болометр содержит гелиевый криостат (1), в котором установлен сверхпроводящий чувствительный элемент (2), к которому подключено регистрирующее устройство (4). Новизна изобретения состоит в том, что в криостате (1) размещен регулятор температуры (3), а сверхпроводящий чувствительный элемент (2) выполнен из полупроводника, например, из теллуристого свинца, допированного талием $Pb_{1-x}Tl_xTe$, где $x=0,01...0,0225$.

П. формулы: 1

Фиг.: 2

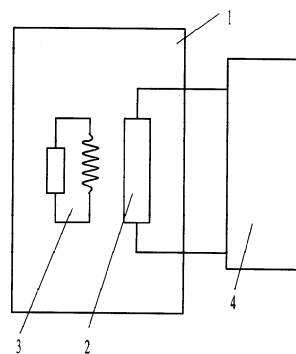

FG4A Lista brevetelor de invenție eliberate la 2007.10.31

Se publică următoarele date: numărul curent, codul țării conform normei ST. 3 OMPI, numărul brevetului, codul tipului de document conform normei ST. 16 OMPI, indicii de clasificare conform CIB, numărul depozitului, data depozitului, numărul BOPI în care a fost publicată hotărârea de acordare a brevetului

Nr. crt.	Cod ST. 3 OMPI	(11) Nr. brevet	(13) Cod ST. 16 OMPI	(51) Indici de clasificare	(21) Nr. depozit	(22) Data depozit	(45)Nr. BOPI
1	MD	3152	G2	F04B 35/02 (2006.01) F04B 39/10 (2006.01) F04B 45/053 (2006.01)	a 2003 0285	2003.12.10	9/2006
2	MD	3250	G2	A61K 36/05 (2006.01) A61F 9/00 (2006.01) A61P 27/04 (2006.01)	a 2006 0189	2006.07.14	2/2007
3	MD	3258	G2	C23F 11/08 (2006.01) C23F 11/10 (2006.01) C23F 11/14 (2006.01) C23F 11/16 (2006.01) C07C 337/06 (2006.01)	a 2006 0193	2006.07.19	2/2007
4	MD	3263	G2	A23B 4/044 (2006.01)	a 2006 0109	2006.04.03	3/2007
5	IT	3265	C2	A47J 31/40 (2006.01)	a 2004 0059	2002.09.10	3/2007
6	MD	3266	G2	A61B 17/00 (2006.01) A61B 17/24 (2006.01)	a 2006 0154	2006.06.12	3/2007
7	MD	3267	G2	A61F 2/44 (2006.01)	a 2005 0328	2005.11.07	3/2007
8	MD	3269	G2	A61M 15/00 (2006.01)	a 2006 0033	2006.01.16	3/2007
9	MD	3270	G2	A61N 5/067 (2006.01) A61B 18/22 (2006.01) A61B 17/24 (2006.01)	a 2006 0120	2006.04.13	3/2007
10	MD	3271	G2	B05B 5/047 (2006.01) C23C 14/35 (2006.01)	a 2006 0010	2005.12.28	3/2007
11	MD	3272	G2	C02F 3/00 (2006.01) C02F 11/04 (2006.01)	a 2005 0358	2005.12.05	3/2007
12	MD	3273	G2	C07C 33/14 (2006.01) C07C 67/28 (2006.01) C07C 13/48 (2006.01)	a 2006 0187	2006.07.14	3/2007
13	MD	3274	G2	C12G 1/06 (2006.01)	a 2006 0066	2006.02.21	3/2007
14	MD	3275	G2	C23C 18/16 (2006.01) C23C 18/32 (2006.01)	a 2006 0174	2006.06.30	3/2007
15	MD	3277	C2	G01M 3/00 (2006.01) G01M 3/04 (2006.01) G01M 3/20 (2006.01)	a 2003 0142	2003.06.05	3/2007
16	MD	3278	C2	G01P 15/03 (2006.01) G01P 15/04 (2006.01)	a 2006 0074	2006.03.02	3/2007

III

Modele de utilitate / Utility models / Полезные модели

Protecția juridică a modelelor de utilitate în Republica Moldova se asigură în temeiul înregistrării lor la AGEPI în modul stabilit de Regulamentul provizoriu cu privire la protecția proprietății industriale aprobat prin hotărârea Guvernului nr. 456 din 26 iulie 1993.

Certificatul de înregistrare a modelului de utilitate confirmă prioritatea, calitatea de autor și dreptul exclusiv al titularului asupra modelului de utilitate.

Un model de utilitate poate fi înregistrat, dacă se referă la executarea constructivă a mijloacelor de producție și a obiectelor de consum sau a părților integrante ale acestora și dacă prezintă o soluție nouă, susceptibilă de aplicare industrială.

În BOPI se publică datele privind cererile de înregistrare depuse, modelele de utilitate înregistrate și certificatele de înregistrare a modelelor de utilitate eliberate.

Legal protection of utility models in the Republic of Moldova shall be afforded on the basis of registration thereof with the AGEPI in the order settled in the Provisional Regulation on Industrial Property Protection approved by the Government Decision No. 456 of July 26, 1993.

The certificate of utility model registration shall attest to the priority, the authorship and the exclusive right of the owner in the utility model.

An utility model may be registered if it relates to the aids of mechanical completion and to the consumption objects or the components thereof, if it is new and if it is susceptible of industrial application.

In the BOPI are published data on the filed applications for utility model registration, the registered utility models and the issued certificates of registration of utility models.

Правовая охрана полезных моделей в Республике Молдова обеспечивается на основе их регистрации в AGEPI в порядке, установленном Временным положением об охране промышленной собственности, утвержденным постановлением Правительства № 456 от 26 июля 1993 г.

Свидетельство о регистрации полезной модели удостоверяет приоритет, авторство и исключительное право владельца на полезную модель.

Полезная модель может быть зарегистрирована, если она относится к конструктивному выполнению средств производства и предметов потребления или их составных частей, если она является новой и промышленно применимой.

В BOPI публикуются сведения о поданных заявках на регистрацию полезных моделей, о зарегистрированных полезных моделях, сведения о поданных и о выданных свидетельствах о регистрации полезных моделей.

**CODURILE INID PENTRU IDENTIFICAREA DATELOR BIBLIOGRAFICE
REFERITOARE LA MODELE DE UTILITATE****INID CODES FOR BIBLIOGRAPHIC DATA IDENTIFICATION
CONCERNING THE UTILITY MODEL****КОДЫ INID (ИНИД) ДЛЯ ИДЕНТИФИКАЦИИ БИБЛИОГРАФИЧЕСКИХ ДАННЫХ,
ОТНОСЯЩИХСЯ К ПОЛЕЗНЫМ МОДЕЛЯМ**

- (11) **Numărul modelului de utilitate înregistrat**
Number of registered utility model
Номер зарегистрированной полезной модели
- (12) **Denumirea tipului de document**
Denomination of the type of document
Наименование типа документа
- (13) **Codul tipului de document conform normei ST. 16 OMPI**
Kind-of-document code according to WIPO Standard ST. 16
Код вида документа в соответствии со стандартом ST. 16 ВОИС
- (15) **Informații privind corectarea cererii/certificatului**
Information on the correction of the application/certificate
Информация об исправлениях, внесенных в заявку/свидетельство
- (16) **Numărul modelului de utilitate reînnoit**
Number of renewal utility model
Номер возобновленной полезной модели
- (18) **Data prevăzută de expirare a termenului de valabilitate a reînnoirii**
Expected expiration date of renewal validity
Установленная дата истечения возобновления
- (21) **Numărul depozitului**
Number of the application
Номер заявки
- (22) **Data depozitului**
Filing date of the application
Дата подачи заявки
- (23) **Data priorității de expoziție**
Date of exhibition priority
Дата выставочного приоритета
- (31) **Numărul cererii prioritare**
Number of the priority application
Номер, присвоенный приоритетной заявке
- (32) **Data depozitului cererii prioritare**
Filing date of the priority application
Дата подачи приоритетной заявки

- (33) Țara cererii prioritare, codul conform normei ST. 3 OMPI
Country of the priority application, code of the country according to the WIPO Standard ST. 3
Страна приоритетной заявки, код страны в соответствии со стандартом ST. 3 ВОИС
- (41) Data publicării cererii: numărul BOPI, anul
Date of publication of the application: BOPI number and year
Дата публикации заявки: номер BOPI, год
- (45) Data publicării hotărârii de înregistrare a modelului de utilitate: numărul BOPI, anul
Date of publishing the decision on utility model registration: BOPI number and year
Дата публикации решения о регистрации полезной модели: номер BOPI, год
- (47) Data eliberării certificatului
Date of issuance of certificate
Дата выдачи свидетельства
- (48) Data publicării cererii/certificatului corectat
Date of publishing the corrected application/certificate
Дата публикации заявки/свидетельства
- (51) Clasificarea Internațională de Brevete
International Patent Classification
Международная патентная классификация
- (54) Titlul modelului de utilitate
Title of the utility model
Название полезной модели
- (56) Lista documentelor referitoare la stadiul anterior
List of prior art documents
Перечень документов-аналогов
- (57) Rezumatul sau revendicările
Abstract or claims
Реферат или формула
- (62) Numărul și data depunerii cererii anterioare din care prezentul document este divizionat
Number and filing date of an earlier patent application from which the present patent document has divided up
Номер и дата подачи более ранней заявки, из которой выделен настоящий документ
- (67) Numărul și data depunerii cererii de brevet de invenție pe care se bazează cererea actuală pentru model de utilitate
Number and filing date of the patent application which the effective utility model application relies on
Номер и дата подачи заявки на изобретение, на которой основывается нынешняя заявка на полезную модель
- (71) Numele/denumirea solicitantului (solicitanților), codul țării conform normei ST. 3 OMPI
Name of the applicant(s), code of the country, in accordance with WIPO Standard ST. 3
Имя заявителя (заявителей), код страны ST. 3 ВОИС
- (72) Numele autorului (autorilor), codul țării conform normei ST. 3 OMPI
Name of the author(s), code of the country, in accordance with WIPO Standard ST. 3
Имя автора (авторов), код страны ST. 3 ВОИС

- (73) **Numele/denumirea titularului (titularilor), codul țării conform normei ST. 3 OMPI**
Name of the holder(s), code of the country, in accordance with WIPO Standard ST. 3
Имя владельца регистрации, код страны ST. 3 ВОИС
- (74) **Numele reprezentantului în proprietatea industrială**
Name of the representative in industrial property
Имя представителя в области промышленной собственности
- (85) **Data deschiderii fazei naționale în conformitate cu PCT**
Date for introducing the national procedure according to the PCT
Дата перехода к национальной процедуре в соответствии с PCT
- (86) **Cerere internațională (regională sau PCT): numărul și data**
International application (regional or under the PCT): number and filing date
Международная заявка (региональная или PCT): номер и дата
- (87) **Publicarea cererii internaționale (regionale sau PCT): numărul și data**
International publication (regional or under the PCT): number and publication date
Международная публикация (региональная или PCT): номер и дата

SECȚIUNILE CLASIFICĂRII INTERNAȚIONALE DE BREVETE
INTERNATIONAL PATENT CLASSIFICATION SECTIONS
РАЗДЕЛЫ МЕЖДУНАРОДНОЙ ПАТЕНТНОЙ КЛАССИФИКАЦИИ

- | | |
|--|---|
| <p>A – Necesități curente ale vieții
 Human necessities
 Удовлетворение жизненных потребностей человека</p> | <p>E – Construcții fixe
 Fixed constructions
 Строительство</p> |
| <p>B – Tehnici industriale diverse. Transport
 Performing operations. Transporting
 Различные технологические процессы. Транспортирование</p> | <p>F – Mecanică. Iluminat. Încălzire. Armament. Explozive
 Mechanical engineering. Lighting. Heating. Weapons. Blasting
 Механика. Освещение. Отопление. Оружие. Взрывные работы</p> |
| <p>C – Chimie și metalurgie
 Chemistry. Metallurgy
 Химия и металлургия</p> | <p>G – Fizică
 Physics
 Физика</p> |
| <p>D – Textile și hârtie
 Textiles. Paper
 Текстиль и бумага</p> | <p>H – Electricitate
 Electricity
 Электричество</p> |

**CODURILE NORMALIZATE ALE OMPI PENTRU IDENTIFICAREA
TIPURILOR DE DOCUMENTE DE ÎNREGISTRARE A MODELULUI DE UTILITATE
CONFORM NORMEI ST. 16**

**WIPO NORMALIZED CODES FOR IDENTIFICATION OF THE KIND
OF UTILITY MODEL REGISTRATION DOCUMENTS IN ACCORDANCE
WITH THE STANDARD ST. 16**

**КОДЫ ВОИС ДЛЯ ИДЕНТИФИКАЦИИ РАЗЛИЧНЫХ ВИДОВ ОПУБЛИКОВАННЫХ
ДОКУМЕНТОВ, ОТНОСЯЩИХСЯ К РЕГИСТРАЦИИ ПОЛЕЗНОЙ МОДЕЛИ
В СООТВЕТСТВИИ СО СТАНДАРТОМ ST. 16 ВОИС**

- U** – primul nivel de publicare: cerere de înregistrare a modelului de utilitate publicată, neexaminată
- first publication level: published, unexamined application on utility model registration
 - первый уровень публикации: опубликованная, не прошедшая экспертизу заявка на регистрацию полезной модели
- U8** – cerere de înregistrare a modelului de utilitate publicată cu corecturi sau modificări ale datelor bibliografice, părților din text, desenelor sau formulelor chimice cuprinse în pagina de capăt
- utility model application published with corrections or modifications of the bibliographic data, parts of the text, drawings or chemical formulas included in the title-page
 - заявка на полезную модель, опубликованная с исправлениями или изменениями библиографических данных, частичными изменениями текстовой части, чертежей или химических формул, включенных в титульный лист
- U9** – cerere de înregistrare a modelului de utilitate publicată cu corecturi sau modificări ale oricărei părți din descriere, revendicări și desene
- utility model application published with corrections or modifications of any part of description, claims and drawings
 - заявка на полезную модель, опубликованная с исправлениями или изменениями любой части описания, формулы изобретения и чертежей
- Y1** – al doilea nivel de publicare: cerere de înregistrare a modelului de utilitate publicată, examinată (se aplică pentru publicare, dacă documentul cu codul U n-a fost publicat)
- second publication level: published, examined application on utility model registration (is applied in case the U-coded document has not been published)
 - второй уровень публикации: опубликованная, прошедшая экспертизу заявка на регистрацию полезной модели (используется для публикации, если документ с кодом U не публиковался)
- Y2** – al doilea nivel de publicare: cerere de înregistrare a modelului de utilitate publicată, examinată (se aplică pentru publicarea care succedă documentul cu codul U)
- second publication level: published, examined application on utility model registration (is applied in case the U-coded document has been published)
 - второй уровень публикации: опубликованная, прошедшая экспертизу заявка на регистрацию полезной модели (используется для публикации, следующей за публикацией документа с кодом U)
- Y8** – certificat de înregistrare a modelului de utilitate, cu corecturi sau modificări ale datelor bibliografice, părților din text, desenelor sau formulelor chimice în pagina de capăt a documentului
- certificate on registration of utility model with corrections or modifications of the bibliographic data, parts of the text, drawings or chemical formulas included in the title-page
 - свидетельство о регистрации полезной модели с изменениями или исправлениями библиографических данных, частичными изменениями текстовой части, чертежей или химических формул, включенных в титульный лист документа

- Y9** – certificat de înregistrare a modelului de utilitate, retipărit cu corecturi sau modificări ale oricărei părți din descriere, revendicări și desene
- certificate on registration of utility model reprinted with corrections or modifications of any part of the description, claims and drawings
 - свидетельство о регистрации полезной модели, перепечатанное с исправлениями или изменениями какой-либо части описания, формулы изобретения и чертежей
- Z1** – al treilea nivel de publicare: descrierea modelului de utilitate înregistrat (se aplică pentru publicare, dacă documentul cu codurile Y1, Y2 n-a fost publicat)
- third publication level: the registered utility model specification (is applied in case the Y1, Y2-coded document has not been published)
 - третий уровень публикации: описание зарегистрированной полезной модели (используется для публикации, если документ с кодом Y1, Y2 не публиковался)
- Z2** – al treilea nivel de publicare: descrierea modelului de utilitate înregistrat (se aplică pentru publicarea care succedă documentul cu codurile Y1, Y2)
- third publication level: the registered utility model specification (is applied in case the Y1, Y2-coded document has been published)
 - третий уровень публикации: описание зарегистрированной полезной модели (используется для публикации, следующей за публикацией документа с кодом Y1, Y2)
- W1**– al doilea nivel de publicare: hotărârea de înregistrare a modelului de utilitate pe răspunderea solicitantului fără examinarea în fond (se aplică pentru publicare, dacă documentul cu codul U n-a fost publicat)
- second publication level: publication of the utility model registration decision at the responsibility of the applicant, without examination as to substance (is applied in case the U-coded document has not been published)
 - второй уровень публикации: публикация решения о регистрации полезной модели под ответственность заявителя, без проведения экспертизы по существу (используется для публикации, если документ с кодом U не публиковался)
- W2**– al doilea nivel de publicare: hotărârea de înregistrare a modelului de utilitate pe răspunderea solicitantului fără examinarea în fond (se aplică pentru publicarea care succedă documentul cu codul U)
- second publication level: publication of the utility model registration decision at the responsibility of the applicant, without examination as to substance (is applied in case the U-coded document has been published)
 - второй уровень публикации: публикация решения о регистрации полезной модели (используется для публикации, следующей за публикацией документа с кодом U)
- I1** – al treilea nivel de publicare: descrierea modelului de utilitate înregistrat pe răspunderea solicitantului fără examinarea în fond (se aplică pentru publicare, dacă documentul cu codurile W1, W2 n-a fost publicat)
- third publication level: description of the registered utility model specification at the responsibility of the applicant without examination as to substance (is applied in case the W1, W2-coded document has not been published)
 - третий уровень публикации: описание полезной модели, зарегистрированной под ответственность заявителя, без проведения экспертизы (используется для публикации, если документ с кодом W1, W2 не публиковался)
- I2** – al treilea nivel de publicare: descrierea modelului de utilitate înregistrat pe răspunderea solicitantului fără examinarea în fond (se aplică pentru publicarea care succedă documentul cu codurile W1, W2)
- third publication level: description of the registered utility model specification at the responsibility of the applicant without examination as to substance (is applied in case the W1, W2-coded document has been published)
 - третий уровень публикации: описание полезной модели, зарегистрированной под ответственность заявителя, без проведения экспертизы (используется для публикации, следующей за публикацией документа с кодом W1, W2)

**CODURILE OMPI PENTRU CODIFICAREA TITLURILOR INFORMAȚIILOR
REFERITOARE LA MODELELE DE UTILITATE, PUBLICATE
ÎN BULETINUL OFICIAL CONFORM NORMEI ST. 17**

**WIPO CODES ON CODING OF HEADING OF INFORMATION CONCERNING
UTILITY MODELS MADE IN THE OFFICIAL BULLETIN OF INDUSTRIAL PROPERTY
IN ACCORDANCE WITH THE STANDARD ST. 17**

**КОДЫ ВОИС ДЛЯ КОДИРОВАНИЯ ЗАГОЛОВКОВ ИНФОРМАЦИИ,
ОТНОСЯЩЕЙСЯ К ПОЛЕЗНЫМ МОДЕЛЯМ, ПУБЛИКУЕМОЙ В ОФИЦИАЛЬНОМ
БЮЛЛЕТЕНЕ В СООТВЕТСТВИИ СО СТАНДАРТОМ ST. 17 ВОИС**

- AA1K** Lista cererilor de înregistrare a modelelor de utilitate depuse, aranjate în ordinea numerelor de depozit
Numerical index of filed applications for the registration of utility models
Нумерационный указатель поданных заявок на регистрацию полезных моделей
- BB1K** Cereri de înregistrare a modelelor de utilitate publicate
Published applications for the registration of utility models
Опубликованные заявки на регистрацию полезных моделей
- FF4K** Modele de utilitate înregistrate
Registered utility models
Зарегистрированные полезные модели
- FG4K** Lista certificatelor de înregistrare a modelelor de utilitate eliberate
List of issued utility model certificates
Перечень выданных свидетельств о регистрации полезных моделей
- ND4K** Lista modelelor de utilitate reînnoite
List of renewal utility models
Перечень продленных полезных моделей

BB1K Cereri de înregistrare / Applications for registration / Заявки на регистрацию

Cererea de înregistrare a modelului de utilitate se depune la AGEPI de către autor sau succesorul lui în drepturi, personal sau prin reprezentant în proprietatea industrială.

Cererea trebuie să se refere la un singur model de utilitate sau la un grup de modele de utilitate care formează un singur concept creativ și trebuie să conțină documentele prevăzute în Regulamentul provizoriu cu privire la protecția proprietății industriale în Republica Moldova, aprobat prin hotărârea Guvernului nr. 456 din 26 iulie 1993.

Descrierile cererilor de înregistrare a modelelor de utilitate ale căror rezumate sunt publicate în numărul de față se află în biblioteca AGEPI – accesibile publicului și pot fi consultate direct sau se pot comanda copii, contra cost.

The application for registration of a utility model shall be filed with the AGEPI, directly or through a representative in industrial property, by the author or its successor in titles.

The application shall relate only to one utility model or to a group of utility models so linked as to form a single general inventive concept and shall contain the documents foreseen in the Provisional Regulation on Industrial Property Protection in the Republic of Moldova, approved by the Government decision No 456 of July 26, 1993.

Descriptions of the applications on registration of the utility models, the abstracts of which are published in the present Bulletin are present in the AGEPI library, available for public and may be consulted directly or copies may be ordered for payment of an additional fee.

Заявка на регистрацию полезной модели подается в AGEPI автором или его правопреемником лично или через представителя в области промышленной собственности.

Заявка должна относиться к одной полезной модели или к группе полезных моделей, образующих единый изобретательский замысел, и должна содержать документы, предусмотренные во Временном положении об охране промышленной собственности, утвержденном постановлением Правительства № 456 от 26 июля 1993 г.

Описания к заявкам на регистрацию полезных моделей, рефераты которых опубликованы в данном номере, находятся в библиотеке AGEPI, общедоступны для ознакомления, а за дополнительную плату могут быть заказаны их копии.

- (21) **u 2007 0006 (13) U**
 (51) **Int. Cl.: B02C 1/00 (2006.01)**
 B02C 1/02 (2006.01)
 B02C 1/04 (2006.01)
 (22) 2007.04.26
 (71)(72) DENISOV Serghei, MD; PALADII Serghei, MD
 (54) **Concasor cu fălci**
 (57) Modelul de utilitate se referă la construcție și minerit, și anume la concasoarele cu fălci care pot fi utilizate pentru concasarea pietrișului și negabaritelor la extracția blocurilor de calcar de ferăstrău, pentru concasarea blocurilor de calcar la demontarea clădirilor vechi etc.
 Concasorul cu fălci conține un cadru (1), o placă imobilă (2) și o placă mobilă (3) cu partea inferioară curbilinie. Placa mobilă (3) este fixată articulat în partea inferioară, iar axa articulației se află în centrul de curbură a părții curbilinie a plăcii. Mecanismul de oscilare a plăcii (3) poate fi dotat cu un hidrocilindru (5) și să execute rotația plăcii față de articulația inferioară (4) sub un unghi care asigură deplasarea muchiei inferioare a părții curbilinie a plăcii mobile pe o lungime de 150...300 mm pe arcul de cerc.

Revendicări: 4

Figuri: 1

*
* *

- (54) **Jaw crusher**
 (57) The utility model relates to the construction and mining engineering, namely to the jaw crushers which may be used for crushed stones and lumps crushing at the extraction of saw limestone blocks, for limestone block crushing during demolition of old buildings etc.
 The jaw crusher comprises a frame (1), an immovable plate (2) and a movable plate (3) with curvilinear lower part. The movable plate (3) is articulately fixed in the lower part, and the axis of articulation is in the center of curvature of the plate curvilinear part. The tilting mechanism of the plate (3) may be equipped with a hydrocylinder (5) and carry out the plate rotation about the lower articulation (4) at an angle providing for the displacement of the lower edge of the movable plate curvilinear part at a length of 150...300 mm on the arc of the circle.

Claims: 4

Fig.: 1

*
* *

- (54) **Щековая дробилка**
 (57) Полезная модель относится к строительству и горному делу, а именно к щековым дробилкам, которые могут быть использованы для дробления щебня и негабаритов при добыче блоков пыльного известняка, для дробления блоков известняка при разборке старых зданий и др.
 Щековая дробилка содержит раму (1), неподвижную (2) и подвижную (3) плиты с криволинейной нижней частью. Подвижная плита (3) шарнирно закреплена в нижней части, а ось шарнира находится в центре кривизны криволинейной части плиты. Механизм качания плиты (3) может быть оснащен гидроцилиндром (5) и выполнять поворот плиты относительно нижнего шарнира (4) под углом, обеспечивающим перемещение нижней кромки криволинейной части подвижной плиты на длину 150...300 мм по дуге окружности.

П. формулы: 4

Фиг.: 1

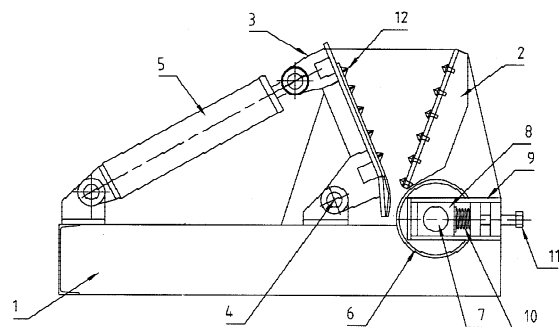

- (21) **u 2007 0010 (13) U**
 (51) **Int. Cl.: E04C 1/40 (2006.01)**
 (22) 2007.05.07
 (71)(72) DENISOV Serghei, MD; PALADII Serghei, MD
 (54) **Bloc de construcție**
 (57) Modelul de utilitate se referă la construcție, și anume la blocurile de construcție.
 Blocul de construcție conține un înveliș din doi pereți laterali (1) din beton, orientați unul spre altul, care limitează planurile longitudinale ale blocului, un miez (2) din material termoizolant unit cu pereții laterali (1) într-un singur element. Pe suprafețele interioare ale pereților orientate spre miez sunt executate falțuri verticale (3) în

secțiune transversală îngustată spre miez. Pe capetele frontale superior și inferior sunt executate falțuri (4) cu secțiune transversală de formă dreptunghiulară sau semicirculară.

Revendicări: 2

Figuri: 2

*
* *

(54) **Building block**

(57) The utility model relates to the construction, in particular to the building blocks.

The building block comprises a shell of two oriented towards each other concrete lateral walls (1), limiting the longitudinal planes of the block, a core (2) of heat-insulating material joined with the lateral walls (1) in a single element. Onto the inner surfaces of the walls oriented toward the core there are made vertical flutes (3) in cross-section, convergent towards the core. Onto the upper and lower end faces there are made flutes (4) with cross-section of rectangular or semicircular form.

Claims: 2

Fig.: 2

*
* *

(54) **Строительный блок**

(57) Полезная модель относится к строительству, в частности к строительным блокам.

Строительный блок содержит оболочку из двух обращенных друг к другу бетонных боковых стенок (1), ограничивающих продольные плоскости блока и сердечник (2) из теплоизоляционного материала, объединенный боковыми стенками (1) в один элемент. На внутренних поверхностях стенок, обращенных к сердечнику, выполнены вертикальные пазы (3) в поперечном сечении, сужающиеся в сторону сердечника. На верхнем и нижнем торцах выполнены пазы (4) с поперечным сечением прямоугольной или полукруглой формы.

П. формулы: 2

Фиг.: 2

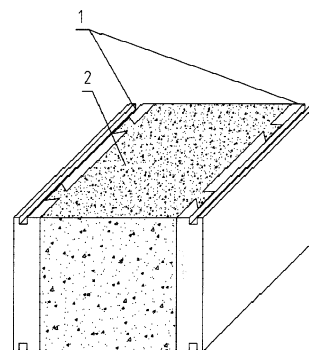

IV

Mărci / Trademarks

Protecția juridică a mărcilor în Republica Moldova se asigură în temeiul înregistrării lor la AGEPI în modul stabilit de Legea privind mărcile și denumirile de origine a produselor nr. 588-XIII din 22 septembrie 1995, modificată și completată prin legile nr. 1009-XIII din 22.10.1996, nr. 1079-XIV din 23.06.2000, nr. 65-XV din 12.04.2001, nr. 1446-XV din 08.11.2002, nr. 240-XV din 13.06.2003, nr. 469-XV din 21.11.2003, nr. 224-XV din 01.07.2004 și nr. 205-XVI din 28.07.2005.

În conformitate cu această lege, marca se autentifică prin certificatul de înregistrare eliberat de AGEPI. Certificatul de înregistrare confirmă prioritatea mărcii și dreptul exclusiv al titularului asupra mărcii pentru produsele și serviciile indicate în certificat.

Datele privind cererile de înregistrare, mărcile înregistrate și mărcile reînnoite prin procedura națională se publică în BOPI.

Mărcile înregistrate conform Aranjamentului de la Madrid privind înregistrarea internațională a mărcilor și Protocolului referitor la Aranjamentul de la Madrid la care Republica Moldova este parte se publică în limbile franceză și engleză în Buletinul OMPI de Mărci Internaționale ("Gazette OMPI des marques internationales / WIPO Gazette of International Marks"). Buletinul include atât datele bibliografice, cât și reproducerile mărcilor și lista produselor/serviciilor și este expus în biblioteca AGEPI, accesibil publicului.

The legal protection of trademarks in the Republic of Moldova shall be afforded on the basis of registration with the AGEPI carried out in accordance with the Law on Trademarks and Appellations of Origin No 588-XIII of September 22, 1995, amended and completed by the laws No. 1009-XIII of October 22, 1996, No. 1079-XIV of June 23, 2000, No. 65-XV of April 12, 2001, No. 1446-XV of November 08, 2002, No. 240-XV of June 13, 2003, No. 469-XV of November 21, 2003, No. 224-XV of July 01, 2004 and No. 205-XVI of July 28, 2005.

In accordance with this Law the trademark is certified by a registration certificate granted by the AGEPI. The registration certificate attests to the priority date of the trademark and the exclusive right of the owner in the trademark for goods and services entered on the certificate.

The registration applications, the registered trademarks and trademarks renewal under the national procedure shall be published in BOPI.

The data on trademarks registered under the Madrid Agreement and the Protocol Concerning the International Registration of Marks to which the Republic of Moldova is party shall be published in French and English in the "Gazette OMPI des marques internationales / WIPO Gazette of International Marks". The Official Bulletin includes both bibliographic data and mark reproductions as well as a list of products/services and is available for public in the AGEPI library.

**CODURILE INID PENTRU IDENTIFICAREA DATELOR BIBLIOGRAFICE
REFERITOARE LA MĂRCI****LIST OF INID CODES CONCERNING BIBLIOGRAPHIC DATA
RELATING TO MARKS**

- (111) Numărul de ordine al înregistrării
Serial number of the registration
- (116) Numărul de ordine al înregistrării reînnoite
Serial number of the renewal
- (151) Data înregistrării
Date of registration
- (156) Data reînnoirii
Date of renewal
- (170) Termenul prevăzut de valabilitate a înregistrării / reînnoirii
Expected duration of the registration/renewal
- (181) Data prevăzută de expirare a termenului de valabilitate a înregistrării
Expected expiration date of registration validity
- (186) Data prevăzută de expirare a termenului de valabilitate a reînnoirii
Expected expiration date of renewal validity
- (210) Numărul depozitului
Number of the application
- (220) Data depozitului
Filing date of the application
- (230) Data priorității de expoziție
Date of exhibition priority
- (310) Numărul depozitului cererii inițiale
Number of the initial application
- (320) Data depozitului cererii inițiale
Filing date of the initial application
- (330) Țara cererii inițiale, codul conform normei ST. 3 OMPI
Country of the initial application, code according to the WIPO Standard ST. 3
- (442) Data la care informațiile privind cererea examinată au fost făcute accesibile publicului
Date of availability for public of the examined application
- (450) Data la care informațiile privind înregistrarea au fost făcute accesibile publicului
Date of availability for public of registration data
- (510) Lista produselor când acestea nu sunt clasificate
List of goods if not classified
- (511) Indicarea claselor conform Clasificării internaționale a produselor și serviciilor în scopul înregistrării mărcilor (Clasificarea de la Nisa), lista produselor și serviciilor conform acestei clasificări
Designation of classes according to the International Classification of Goods and Services for the Purposes of the Registration of Marks (Nice Classification), List of goods and/or services

- (526) Elementele mărcii asupra cărora nu se extinde dreptul exclusiv
Marks elements to which the exclusive rights do not extend
- (531) Descrierea elementelor figurative ale mărcii conform Clasificării internaționale a elementelor figurative ale mărcilor (Clasificarea de la Viena)
Description of the figurative elements of the mark according to the International Classification of the Figurative Elements of Marks (Vienna Classification)
- (540) Reproducerea mărcii
Reproduction of the mark
- (550)* Indicarea faptului că marca este proprietate a statului
Indication of the fact that the mark is the state property
- (551) Indicarea faptului că marca este colectivă sau de certificare
Indication to the effect that the mark is a collective mark or a certification
- (554) Indicarea faptului că marca este tridimensională
Indication to the effect that the mark is a three-dimensional mark
- (580) Data înscrierii oricărui tip de tranzacție privind cererile de înregistrare sau înregistrările (de exemplu: modificare de titular, modificare de nume sau adresă, renunțare, expirare a protecției)
Date of registration of any transaction relating to the application for registration or registrations (for example: change of the owner right, modification of the name or address, withdrawal, assignment of the protection, expiration of protection)
- (591) Indicarea culorilor revendicate
Indication of colors claimed
- (641) Numărul și data altor cereri înrudite din punct de vedere juridic
Number and date of filing the other prior art applications according to the legislation
- (730) Numele/denumirea și adresa solicitantului sau titularului, codul țării conform normei ST. 3 OMPI
Name and address of the applicant or the holder of the registration, code according to the WIPO Standard ST. 3
- (740) Numele reprezentantului în proprietatea industrială
Name of the representative in industrial property
- (750) Adresa pentru corespondență
Address for correspondence
- (770) Numele și adresa solicitantului sau titularului precedent (în caz de schimbare a titularului)
Name and address of the previous applicant or holder of the registration (in case of changing the holder)
- (771) Numele precedent sau adresa precedentă a solicitantului sau titularului (fără schimbarea titularului)
Previous name or previous address of the applicant or holder (without changing the holder)
- (791) Numele și adresa licențiatului
Name and address of the licensee
- (800) Indicarea datelor conform Aranjamentului de la Madrid și Protocolului de la Madrid
Indication of data according to the Madrid Agreement and Madrid Protocol
- (300)* Date referitoare la prioritatea cererilor înregistrate la oficiul de brevete al fostei U.R.S.S. (numărul documentului, data depozitului, codul țării)
Priority data of the applications registered with the patent office of the former USSR (number of the document, application filing date, the code of the country)

Cereri de înregistrare / Applications for registration

În conformitate cu Legea privind mărcile și denumirile de origine a produselor nr. 588-XIII din 22 septembrie 1995, cererea de înregistrare a mărcii se depune la AGEPI de către solicitant, personal sau prin reprezentant în proprietatea industrială. O cerere trebuie să se refere la o singură marcă și trebuie să conțină documentele prevăzute în art. 8 (5), (6) din Lege.

Orice persoană este îndreptățită, în termen de 3 luni de la data publicării datelor cu privire la cerere, să depună o contestație împotriva înregistrării mărcii.

In accordance with the Law on Trademarks and Appellations of Origin No. 588-XIII of September 22, 1995, an application for registration of a trademark shall be filed with the AGEPI by the applicant in person or through a representative in industrial property. The application shall concern only one trademark and shall contain the documents provided in Art. 8 (5), (6) of the Law.

Any person may oppose a registration of a trademark or an appellation of origin within the three months that follow the publication date of the notice concerning the application.

- (210) **017017**
 (220) 2005.05.23
 (730) **SC LIVRALUM S.R.L., MD**
 Str. V. Lupu nr. 42/N, ap. 1, MD-2008,
 Chișinău, Republica Moldova
 (540)



- (526) Dreptul exclusiv nu se extinde asupra elementelor "K", "@".
 (591) Culori revendicate: alb, roșu, oranj, negru, bej, cafeniu.
 (511) NCL(8)
 35 - publicitate; gestionarea afacerilor comerciale; administrare comercială; lucrări de birou; comercializarea aparatelor de iluminat, utilajului pentru iluminat din clasa 11.
 (531) CFE(5) 25.07.21; 26.01.18; 27.05.03; 27.05.07; 27.05.09; 27.05.24.

- (210) **017021**
 (220) 2005.05.25
 (730) **VINURI IALOVENI S.A., MD**
 Str. Alexandru cel Bun nr. 4, MD-6801,
 Ialoveni, Republica Moldova
 (540)

ROMANIȚA

- (511) NCL(8)
 33 - vinuri peliculare.

- (210) **017603**
 (220) 2005.08.10
 (730) **SAFMARINE (PROPRIETARY) LIMITED, ZA**
 Safmarine House, Riebeek Street 22, Kaapstad 8001, Africa de Sud

(540)



- (511) NCL(8)
 39 - transportarea și stocarea produselor; încărcarea și descărcarea produselor, închirierea navelor, mijloacelor de transportare și a containerelor; salvarea navelor și a încărcăturilor acestora; împachetarea și așezarea produselor; transportarea persoanelor; transportare maritimă; serviciile agențiilor de transport; închiriere; organizarea călătoriilor.
 (531) CFE(5) 24.07.01; 24.07.23; 26.01.03; 27.05.01; 27.05.13.

- (210) **017986**
 (220) 2005.10.27
 (730) **Hyundai Motor Company, companie cu răspundere limitată încorporată conform legilor din Republica Coreea, KR**
 231, Yangjae-Dong, Seocho-Gu, Seoul,
 137-938, Republica Coreea
 (540)

VERACRUZ

- (511) NCL(8)
 12 - vehicule de teren; mașini pentru pasageri, trailere, van-uri, părți și accesorii ale acestora, volane pentru automobile și roți pentru automobile.

- (210) **018242**
 (220) 2005.12.14
 (730) **ANDROMAȘ-GRUP S.R.L., MD**
 Str. Ion Neculce nr. 11/41, MD-2069,
 Chișinău, Republica Moldova

(540)



(511) NCL(8)

16 - hârtie, carton și produse din aceste materiale; articole de legătorie; fotografii;

29 - carne, pește, păsări și vânat; extracte din carne; fructe și legume conservate, uscate și fierte; jeleurii, dulțețuri, compoturi; ouă, lapte și produse lactate; uleiuri și grăsimi comestibile;

30 - cafea, ceai, cacao, zahăr, orez, tapiocă, sago, înlocuitori de cafea; făină și preparate făcute din cereale, pâine, produse de patiserie și cofetărie, înghețată; miere, sirop de melasă; drojdie, praf de copt; sare, muștar; oțet, sosuri (condimente); mirodenii; gheață de răcit;

31 - produse agricole, horticoale, forestiere și cereale, neincluse în alte clase; animale vii; fructe și legume proaspete; semințe, plante și flori naturale; hrană pentru animale, malț.

(531) CFE(5) 27.05.11; 27.05.13.

(210) 018272

(220) 2005.12.14

(730) **Telcom Technologies S.R.L., întreprindere mixtă, MD**

Str. Ismail nr. 33, MD-2001, Chișinău, Republica Moldova

(540)

(511) NCL(8)

38 - telecomunicații.

(531) CFE(5) 27.05.10.

(210) 018283

(220) 2005.12.16

(730) **SĂLCUȚA S.R.L., întreprindere mixtă, MD**
MD-4323, Sălcuța, Căușeni, Republica Moldova

(540)

**ВИНО,
ОБЪЕДИНЯЮЩЕЕ
ПОКОЛЕНИЯ**

(511) NCL(8)

35 - publicitate; gestionarea afacerilor comerciale; administrare comercială; lucrări de birou; comercializarea produselor;

39 - transport; ambalare și depozitare de mărfuri; organizare de călătorii.

(531) CFE(5) 28.05.00.

(210) 018681

(220) 2006.02.06

(730) **ROSTISCONS&CO S.R.L., MD**

Str. Tineretului nr. 32, ap. 4, MD-2005, Chișinău, Republica Moldova

(540)

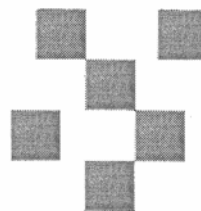

NETCOM
Web-design, Hosting & Promotion

(526) Dreptul exclusiv nu se extinde asupra elementelor "Web-design", "Hosting & Promotion".

(511) NCL(8)

16 - hârtie, carton și produse din aceste materiale neincluse în alte clase; produse de imprimare; articole de legătorie; fotografii; papetărie; adezivi (materiale de lipit) pentru papetărie sau menaj; material pentru artiști; pensule; mașini de scris și articole de birou (cu ex-

cepția mobilierului); material de instruire sau învățământ (cu excepția aparatelor); materiale plastice pentru ambalare (neincluse în alte clase); caractere tipografice; clișee;

- 35 - publicitate; gestionarea afacerilor comerciale; administrare comercială; lucrări de birou; comercializarea produselor;
- 37 - construcții; reparații; servicii de instalare;
- 38 - telecomunicații;
- 42 - servicii științifice și tehnologice, cercetări și proiectări corespunzătoare; analiză industrială și servicii de cercetare; design-ul și elaborarea hardware și software de calculatoare; servicii juridice.

(531) CFE(5) 25.07.04; 26.04.01; 26.04.09.

(210) **018803**

(220) 2006.02.21

(730) **The Procter & Gamble Company, US**

One Procter & Gamble Plaza, Cincinnati,
Ohio, Statele Unite ale Americii

(540)



(591) Culori revendicate: verde, alb, albastru-închis, albastru-deschis.

(511) NCL(8)

03 - detergenți, preparate pentru albit și alte substanțe pentru spălat; săpunuri.

(531) CFE(5) 01.11.12; 17.02.02; 27.01.08.

(210) **018826**

(220) 2006.02.28

(730) **Astorta S.A., MD**

Str. Kiev nr. 2, MD-2068, Chișinău,
Republica Moldova

(540)



(591) Culori revendicate: roșu, negru, galben.

(511) NCL(8)

01 - produse chimice destinate industriei, științei, fotografiei, precum și agriculturii și silviculturii; rășini artificiale în stare brută, materiale plastice în stare brută; îngrășăminte pentru sol; compoziții extinctoare; preparate pentru călirea și sudura metalelor; produse chimice destinate conservării alimentelor; materiale tanante; adezivi (materiale de lipit) destinați industriei;

02 - vopsele, firmisuri, lacuri; substanțe de protecție contra ruginii și contra deteriorării lemnului; materiale colorante; mordanți; rășini naturale în stare brută; metale sub formă de foite și sub formă de pudră pentru pictori, decoratori, tipografi și artiști;

06 - metale comune și aliajele lor; materiale de construcție metalice; construcții metalice transportabile; materiale metalice pentru căile ferate; cabluri și sârme metalice neelectrice; lăcătușărie și feronerie metalică; tuburi metalice, seifuri; produse metalice care nu sunt incluse în alte clase; minereuri;

07 - mașini și mașini-unelte; motoare (cu excepția motoarelor pentru vehicule terestre); cuplaje și organe de transmisie (cu excepția celor pentru vehicule terestre); instrumente, altele decât cele acționate manual, pentru agricultură, incubatoare pentru ouă;

10 - aparate și instrumente chirurgicale, medicale, dentare și veterinare, membre, ochi și dinți artificiali; articole ortopedice, material pentru suturi;

13 - arme de foc; muniții și proiectile; explozivi; artificii;

17 - cauciuc, gutapercă, gumă, azbest, mică și produse din aceste materiale neincluse în alte clase; produse din materiale plastice semifinite; materiale de călăfăuire, etanșare;

19 - materiale de construcție nemetalice; tuburi rigide nemetalice pentru construcții; asfalt, smoală și bitum; construcții nemetalice transportabile, monumente nemetalice;

- 22 - frânghii, sfori, plase, corturi, prelate, vele, saci (neincluse în alte clase); materiale de umplutură (cu excepția cauciucului sau a materialelor plastice); materiale textile fibroase brute;
- 23 - fire de uz textil;
- 37 - construcții; reparații; servicii de instalare;
- 40 - tratament de materiale.
- (531) CFE(5) 04.05.03; 04.05.21; 26.04.18; 27.03.02; 27.05.01; 29.01.13.

- (210) **018885**
- (220) 2006.03.01
- (310) 004772547
- (320) 2005.12.08
- (330) EM
- (730) **British American Tobacco (Brands) Inc., US**
2711 Centerville Road, Suite 300, Wilmington, Delaware 19808, Statele Unite ale Americii
- (540)



- (554) Marcă tridimensională.
- (511) NCL(8)
- 34 - țigări, tutun; produse de tutun, articole pentru fumători, brichete și chibrituri.
- (531) CFE(5) 19.03.03; 26.02.01; 26.02.03; 26.04.04; 26.11.21.

- (210) **018897**
- (220) 2006.03.03
- 56**

- (730) **Vidcrîte acționerne tovarîstvo "Monomah", UA**
vul. Comunalina, s.m.t. Velîca Dîmerca, Brovarsichii r-n, Kîivsica obl., 07442, Ucraina
- (540)

ТРИ СЛОНА

- (511) NCL(8)
- 05 - suplimente nutritive de uz medicinal, ierburi medicinale, ceaiuri medicinale; ceai medicinal, specii pentru slăbire; băuturi curative, mentă de uz farmaceutic;
- 30 - preparate aromatice de uz alimentar (cu excepția uleiurilor esențiale), substanțe aromatice de cafea, înlocuitori de cafea; cafea, cafea brută, mentă pentru produse de cofetărie, băuturi pe bază de cafea, băuturi pe bază de ceai, infuzii nemedicinale, ceai, ceai cu gheață.
- (531) CFE(5) 28.05.00.

- (210) **018955**
- (220) 2006.03.29
- (730) **Annata-Plus S.R.L., întreprindere mixtă, MD**
Str. Albișoara nr. 80, bloc 3, ap. 92, MD-2074, Chișinău, Republica Moldova
- (540)



- (526) Dreptul exclusiv nu se extinde asupra elementelor verbale, literelor și cifrelor.
- (511) NCL(8)
- 33 - cidru;

- 35 - publicitate; gestionarea afacerilor comerciale; administrare comercială; lucrări de birou.
 (531) CFE(5) 05.07.13; 25.01.15; 25.01.25; 26.05.15; 27.07.01; 28.05.00.

- (210) **018956**
 (220) 2006.03.14
 (730) **S.C. APROVET-IMPORT S.R.L., MD**
 Str. Traian nr. 17, MD-4300, Căușeni,
 Republica Moldova
 (540)

ARAȘ

- (511) NCL(8)
 30 - cafea, ceai, cacao, zahăr, orez, tapiocă, sago, înlocuitori de cafea; făină și preparate făcute din cereale (cu excepția grâului fiert și pisat), pâine, produse de patiserie și cofetărie, înghețată; miere, drojdie, praf de copt; sare, muștar; sosuri (condimente); mirodenii; gheață de răcit.

- (210) **019046**
 (220) 2006.03.30
 (730) **LIUBENCO Irina, MD**
 Str. N. Zelinski nr. 32, bloc 1, ap. 28,
 MD-2032, Chișinău, Republica Moldova
 (540)

EINHELL

- (511) NCL(8)
 07 - mașini și mașini-unelte; motoare (cu excepția motoarelor pentru vehicule terestre); cuplaje și organe de transmisie (cu excepția celor pentru vehicule terestre); instrumente, altele decât cele acționate manual, pentru agricultură, inclusiv aparate pentru deșurubare și înșurubare, de tăiat gresia, șurubelnițe, perforatoare, mașini de șlefuit, mașini de suflat, mașini de găurit, mașini de șlefuit de suprafețe plate, în colț, compresoare, polizoare, mașini de ascuțit, tocile, capsatoare, beschii circulare, de trunchiat, bormașină-mixer, pistoale de vopsit, de încleiat, pistoale-pulverizatoare, generatoare, pietre de ascuțit și benzi

abrazive pentru mașini de poleit vibrante, freze, freze cu disc, ferăstraie de traforaj, ridicătoare de încărcături; toate aceste aparate, mașini, mașini-unelte sunt separate și în seturi, cu alimentare electrică independentă și de rețea, piese, detalii de schimb pentru mașinile sus-menționate;

- 08 - scule și instrumente de mână acționate manual; cuțite, furculițe și linguri; arme albe, inclusiv șurubelnițe, perforatoare, polizoare, tocile, capsatoare, beschii, mixere, pietre de ascuțit și benzi abrazive pentru mașini de poleit vibrante, freze, ferăstraie, ridicătoare de încărcături; toate aceste scule sunt separate și în seturi, piese, detalii de schimb pentru sculele sus-menționate;
- 35 - publicitate; gestionarea afacerilor comerciale; administrare comercială; lucrări de birou;
- 37 - construcții; reparații; servicii de instalare, refacere, de întreținere, de locație, de reparare, deservirea tehnică a instrumentelor, mașinilor, mașinilor-unelte, sculelor sus-menționate.

- (210) **019047**
 (220) 2006.03.30
 (730) **TEOCOM-LUX S.R.L., societate comercială, MD**
 Str. Gh. Asachi nr. 66/1, ap. 67, MD-2028,
 Chișinău, Republica Moldova
 (540)



- (591) Culori revendicate: roșu, cărămiziu.
 (511) NCL(8)
 07 - mașini și mașini-unelte; motoare (cu excepția motoarelor pentru vehicule terestre); cuplaje și organe de transmisie (cu excepția celor pentru vehicule terestre); instrumente, altele decât cele acționate manual, pentru agricultură, inclusiv aparate pentru deșurubare și înșurubare, de tăiat gresia, șurubelnițe, perforatoare, burghie, burghie de foraj, trepane, mașini de șlefuit, mașini de suflat, mașini de găurit, mașini de șlefuit de suprafețe plate, în colț, compresoare, polizoare, mașini de ascuțit, tocile, capsatoare, beschii circulare, de

trunchiat, bormașină-mixer, pistoale de vopsit, de înleiat, pistoale-pulverizatoare, generatoare, pietre de ascuțit și bande abrazive pentru mașini de poleit vibrante, freze, freze cu disc, ferăstraie de traforaj, ridicătoare de încărcături; rindele; toate aceste aparate, mașini, mașini-unelte sunt separate și în seturi, cu alimentare electrică independentă și de rețea, piese, detalii de schimb pentru mașinile sus-menționate;

- 08 - scule și instrumente de mână acționate manual; cuțite, furculițe și linguri; arme albe, inclusiv șurubelnițe, perforatoare, burghie, trepane, polizoare, tocile, capsatoare, beschii, mixere, pietre de ascuțit și benzi abrazive pentru mașini de poleit vibrante, freze, ferăstraie, ridicătoare de încărcături; rindele; toate aceste scule sunt separate și în seturi, piese, detalii de schimb pentru sculele sus-menționate;
- 35 - publicitate; gestionarea afacerilor comerciale; administrare comercială; lucrări de birou;
- 37 - construcții; reparații; servicii de instalare, refacere, de întreținere, de locație, de reparare, deservirea tehnică a instrumentelor, mașinilor, mașinilor-unelte, sculelor sus-menționate.
- (531) CFE(5) 26.01.01; 26.11.07; 28.05.00; 29.01.12.

- (210) **019051**
 (220) 2006.03.24
 (730) **ARTSANA-COSMETIC S.R.L., MD**
 Calea Ieșilor nr. 61, bloc 2, ap. 142,
 MD-2069, Chișinău, Republica Moldova
- (540)



- (511) NCL(8)
 35 - publicitate; gestionarea afacerilor comerciale; administrare comercială; lucrări de birou, cu excepția serviciilor de consiliere financiară și fiscală.
- (531) CFE(5) 16.01.04; 16.01.11.

- (210) **019090**
 (220) 2006.04.05
 (730) **SC GALAXY TOBACCO S.A., RO**
 Bd. Regiei nr. 2, sector 6, 060204, București,
 România
- (540)



- (526) Dreptul exclusiv nu se extinde asupra cuvintelor "AMERICAN", "Full Flavour".
- (591) Culori revendicate: roșu, albastru, cafeniu, negru.
- (511) NCL(8)
 34 - tutun brut sau prelucrat, țigarete, țigări de foi, tutun de pipă, tutun de mestecat, tutun de prizat, articole pentru fumători, filtre pentru țigarete, scrumiere (nu din metale prețioase), înlocuitor de tutun (nu pentru scopuri medicinale); pipe, aparate de buzunar pentru rularea țigărilor, brichete; chibrituri, toate aceste produse sunt de origine americană.
- (531) CFE(5) 09.03.19; 09.03.20; 29.01.14.

- (210) **019199**
 (220) 2006.04.28
 (730) **JARDAN Vladimir, MD**
 Str. Romană nr. 4, bloc 1, ap. 38, MD-2005,
 Chișinău, Republica Moldova
- (540)

BIFIDOC

- (511) NCL(8)
 29 - carne, pește, păsări și vânat; extracte din carne; fructe și legume conservate, uscate și fierte; jeleurii, dulcețuri, compoturi; ouă, uleiuri și grăsimi comestibile;
 30 - cafea, ceai, cacao, zahăr, orez, tapiocă, sago, înlocuitori de cafea; făină și preparate făcute din cereale, pâine, produse de patiserie și cofetărie, înghețată; miere, sirop de melasă; drojdie, praf de copt; sare, muștar; oțet, sosuri (condimente); mirodenii; gheață de răcit.

Str. Sf. Gheorghe nr. 67, MD-2001, Chișinău,
 Republica Moldova

(540)



- (210) **019253**
 (220) 2006.04.27
 (730) **RANBAXY LABORATORIES LIMITED, IN**
 Plot No. 90, Sector - 32, Gurgaon - 122001,
 Haryana, India
 (540)

- (511) NCL(8)
 20 - mobile, oglinzi, rame; produse (neincluse în alte clase) din lemn, plută, trestie, stuf, răchită, corn, os, fildeș, fanoane de balenă, solzi, ambră, sidex, spumă de mare și înlocuitori ai tuturor acestor materiale sau din materiale plastice.

(531) CFE(5) 27.05.12; 27.05.21.

REVITAL

- (511) NCL(8)
 05 - produse veterinare; preparate farmaceutice și medicale pentru uz veterinar.

- (210) **019307**
 (220) 2006.05.11
 (730) **Diageo Brands B.V., NL**
 Molenwerf 10-12, 1014 BG Amsterdam,
 Olanda

(540)

- (210) **019261**
 (220) 2006.04.27
 (730) **RANBAXY LABORATORIES LIMITED, IN**
 Plot No. 90, Sector - 32, Gurgaon - 122001,
 Haryana, India
 (540)

BLACK LABEL

SYNERPEN

- (511) NCL(8)
 05 - produse farmaceutice și veterinare; preparate farmaceutice și medicale pentru uz uman și veterinar, cu excepția preparatelor pentru tratarea hipertensiunii esențiale.

- (511) NCL(8)
 33 - băuturi alcoolice; whisky; lichioruri pe bază de whisky.

- (210) **019282**
 (220) 2006.05.03
 (730) **ȘUMSCHI Vitalii, MD**

- (210) **019366**
 (220) 2006.05.22
 (730) **AKI HABARA ELECTRIC CORPORATION
 PTE LTD (a company incorporated in
 Singapore), SG**
 10 Toh Guan Road, 10-00 T T International
 Tradepark, Singapore 608838, Singapore

(540)

AKIRA

(511) NCL(8)

12 - automobile; motociclete (cu tot felul de roți); tricicluri pentru transportarea încărcăturilor; triciclete; motoare pentru motociclete; motoare pentru biciclete; motoare pentru vehicule terestre; cărucioare de copii; biciclete; cadre și ghidoane de biciclete; sonerii (claxoane) pentru biciclete și triciclete; huse pentru cărucioare de copii; capote de cărucioare de copii; scaune de siguranță pentru copii (pentru vehicule); cărucioare de plimbare pentru copii; huse pentru cărucioare de plimbare pentru copii; storuri (parasolare) pentru vehicule; avertizoare antifurt pentru vehicule; piese și fittinguri pentru toate produsele sus-menționate.

(210) **019437**

(220) 2006.06.09

(730) **FCP TOP S.R.L., firmă comercială de producere, MD**

Bd. Renașterii nr. 36, MD-2005, Chișinău, Republica Moldova

(540)

TOPshop

(511) NCL(8)

09 - aparate și instalații pentru înregistrarea, transmiterea și reproducerea sunetelor sau imaginilor; ordinatoare și echipamente pentru tratarea datelor, părți și accesorii ale lor, suporturi magnetice de înregistrare, discuri acustice și realizarea acestora;

11 - aparate de iluminat, aparate și instalații de încălzire, de producere a aburului, de gătit, de răcire, de uscare, de ventilație, de distribuție a apei, părți și accesorii ale acestora și realizarea lor;

37 - servicii de instalare, de întreținere și reparare a aparatelor și instalațiilor sus-menționate.

(210) **019473**

(220) 2006.06.19

(730) **SEDICO - MOLDOVA S.R.L., întreprindere cu capital străin, MD**

Str. N. Zelinski nr. 11, MD-2015, Chișinău, Republica Moldova

(540)

VASCULAR

(511) NCL(8)

35 - publicitate; gestionarea afacerilor comerciale; administrare comercială; lucrări de birou.

(210) **019491**

(220) 2006.06.19

(310) 78/779,843; 78/778,759

(320) 2005.12.22; 2005.12.21

(330) US; US

(730) **Glacia Nova, LLC, a Nevada limited liability company, US**

1520 15th Street N. W., Suite 120, Auburn, WA 98001, Statele Unite ale Americii

(540)

SLY PURE GLACIAL WATER

(526) Dreptul exclusiv nu se extinde asupra cuvintelor "PURE", "GLACIAL WATER".

(511) NCL(8)

(320) 2005.12.22

25 - îmbrăcăminte și haine pentru bărbați, femei și copii, pălării, șepci, cămăși, tricouri sport, tricouri sport cu mânecă lungă, jachete, paltoane, impermeabile, pantaloni de ploaie, pantaloni, panglici pentru cap, manșete, sveter de bumbac, șorturi, bluze și jachete fără mâneci, pantaloni scurți, pantofi, cizme, fulare, ciorapi, curele, jerseuri, cravate, lenjerie de corp, costume de baie, cizme înalte cu în-doitură, îmbrăcăminte pentru atleți, îmbrăcăminte sportivă, produse de sport;

(320) 2005.12.21

32 - băuturi și ape.

(210) **019528**

(220) 2006.06.27

(730) **Spirits International N.V., AN**

World Trade Center, unit TM II 19, Willemstad, Curacao, Antilele Olandeze

(540)

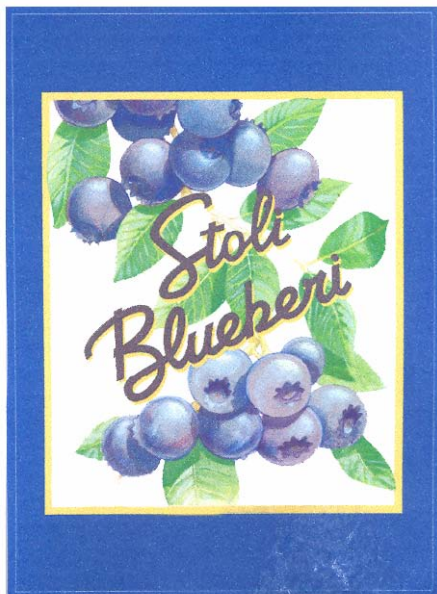

- (591) Culori revendicate: galben, alb, gri, albastru-deschis, albastru-închis, verde-deschis, verde-închis.
- (511) NCL(8)
- 32 - ape gazoase și alte băuturi nealcoolice; băuturi și sucuri din fructe, siropuri și alte preparate pentru fabricarea băuturilor care sunt fabricate pe bază, cu conținut sau cu aromă de afine;
- 33 - băuturi alcoolice (cu excepția berii) care sunt fabricate pe bază, cu conținut sau cu aromă de afine.
- (531) CFE(5) 05.07.09; 25.01.15; 27.05.01; 29.01.15.

(210) **019529**
 (220) 2006.06.27
 (730) **Spirits International N.V., AN**
 World Trade Center, unit TM II 19,
 Willemstad, Curacao, Antilele Olandeze

(540)

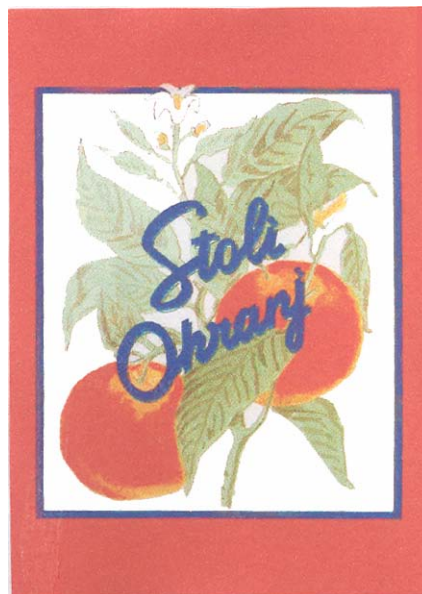

- (591) Culori revendicate: oranj, galben, alb, verde-deschis, verde, verde-închis, kaki-deschis, albastru.
- (511) NCL(8)
- 32 - ape gazoase și alte băuturi nealcoolice; băuturi și sucuri din fructe, siropuri și alte preparate pentru fabricarea băuturilor care sunt fabricate pe bază, cu conținut sau cu aromă de portocale;
- 33 - băuturi alcoolice (cu excepția berii) care sunt fabricate pe bază, cu conținut sau cu aromă de portocale.
- (531) CFE(5) 05.03.20; 05.07.11; 25.01.15; 27.05.01; 29.01.15.

(210) **019530**
 (220) 2006.06.27
 (730) **Spirits International N.V., AN**
 World Trade Center, unit TM II 19, Willemstad, Curacao, Antilele Olandeze

(540)



(591) Culori revendicate: roz-deschis, roz-închis, verde, galben, teracot (roșiatic), albastru, alb.

(511) NCL(8)

32 - ape gazoase și alte băuturi nealcoolice; băuturi și sucuri din fructe, siropuri și alte preparate pentru fabricarea băuturilor care sunt fabricate pe bază, cu conținut sau cu aromă de piersici;

33 - băuturi alcoolice (cu excepția berii) care sunt fabricate pe bază, cu conținut sau cu aromă de piersici.

(531) CFE(5) 05.07.14; 25.01.15; 27.05.01; 29.01.15.

(210) **019531**

(220) 2006.06.27

(730) **Spirits International N.V., AN**

World Trade Center, unit TM II 19, Willemstad, Curacao, Antilele Olandeze

(540)

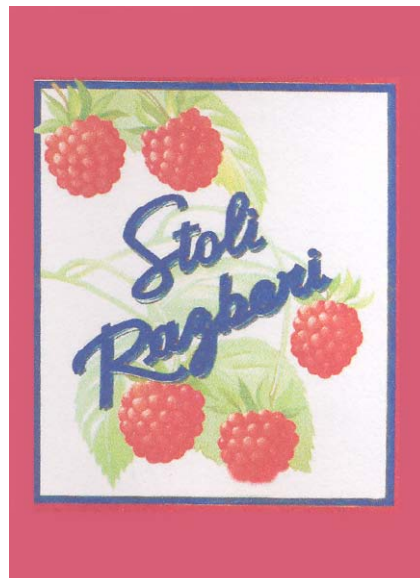

(591) Culori revendicate: roșu, roșu-deschis, verde-deschis, verde-închis, alb, albastru.

(511) NCL(8)

32 - ape gazoase și alte băuturi nealcoolice; băuturi și sucuri din fructe, siropuri și alte preparate pentru fabricarea băuturilor care sunt fabricate pe bază, cu conținut sau cu aromă de zmeură;

33 - băuturi alcoolice (cu excepția berii) care sunt fabricate pe bază, cu conținut sau cu aromă de zmeură.

(531) CFE(5) 05.07.08; 25.01.15; 27.05.01; 29.01.15.

(210) **019532**

(220) 2006.06.27

(730) **Spirits International N.V., AN**

World Trade Center, unit TM II 19, Willemstad, Curacao, Antilele Olandeze

(540)



- (591) Culori revendicate: roșu, roșu-deschis, verde, galben, teracot-deschis, alb, albastru.
- (511) NCL(8)
- 32 - ape gazoase și alte băuturi nealcoolice; băuturi și sucuri din fructe, siropuri și alte preparate pentru fabricarea băuturilor care sunt fabricate pe bază, cu conținut sau cu aromă de căpșuni;
- 33 - băuturi alcoolice (cu excepția berii) care sunt fabricate pe bază, cu conținut sau cu aromă de căpșuni.
- (531) CFE(5) 05.07.08; 25.01.15; 27.05.01; 29.01.15.

- (210) **019533**
- (220) 2006.06.27
- (730) **Spirits International N.V., AN**
World Trade Center, unit TM II 19, Willemstad, Curacao, Antilele Olandeze

(540)

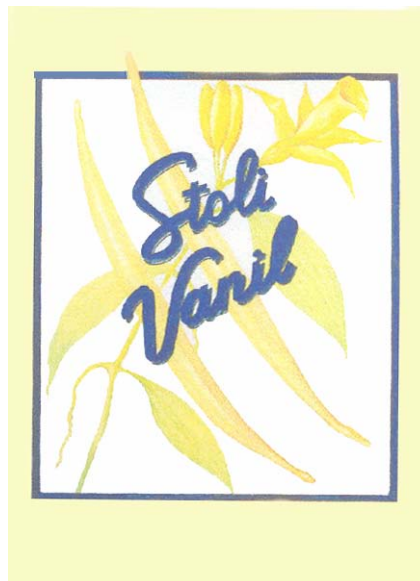

- (591) Culori revendicate: galben-închis, galben-deschis, albastru, alb.
- (511) NCL(8)
- 32 - ape gazoase și alte băuturi nealcoolice; băuturi și sucuri din fructe, siropuri și alte preparate pentru fabricarea băuturilor care sunt fabricate pe bază, cu conținut sau cu aromă de vanilie;
- 33 - băuturi alcoolice (cu excepția berii) care sunt fabricate pe bază, cu conținut sau cu aromă de vanilie.
- (531) CFE(5) 05.11.13; 25.01.15; 27.05.01; 29.01.15.

- (210) **019535**
- (220) 2006.06.30
- (730) **IT-IPPON S.R.L., MD**
Str. Igor Vieru nr. 2, bloc 1, ap. 42, MD-2075, Chișinău, Republica Moldova
- (540)



(511) NCL(8)

- 01 - produse chimice destinate științei, fotografiei, precum și agriculturii, horticulturii și silviculturii; rășini artificiale în stare brută, materiale plastice în stare brută; îngrășăminte pentru sol; compoziții extincatoare; preparate pentru călirea și sudura metalelor; produse chimice destinate conservării alimentelor; materiale tanante;
- 05 - produse farmaceutice și veterinare; produse igienice de uz medical; substanțe dietetice de uz medical, alimente pentru sugari; plasturi, material pentru pansamente; materiale pentru plombarea dinților și pentru mulaje dentare; dezinfectante; produse pentru distrugerea animalelor dăunătoare, fungicide, erbicide;
- 09 - aparate și instrumente științifice, nautice, geodezice, fotografice, cinematografice, optice, de cântărit, de măsurat, de semnalizare, de control (verificare), de siguranță (salvare) și didactice; aparate și instrumente pentru conducerea, comutarea, transformarea, acumularea, reglarea sau verificarea curentului electric; aparate pentru înregistrarea, transmiterea și reproducerea sunetelor sau imaginilor; suporturi magnetice de înregistrare, discuri acustice; distribuitoare automate și mecanisme pentru aparatele cu preplată; case înregistratoare, mașini de calculat, echipament pentru prelucrarea informației și calculatoare, extincatoare;
- 11 - aparate de iluminat, de încălzire, de producere a aburului, de gătit, de răcire, de uscare, de ventilație, de distribuție a apei și instalații sanitare;
- 16 - hârtie, carton și produse din aceste materiale neincluse în alte clase; produse de imprimare; articole de legătorie; fotografii; papetărie; adezivi (materiale de lipit) pentru papetărie sau menaj; material pentru artiști; pensule; mașini de scris și articole de birou (cu excepția mobilierului); material de instruire sau învățământ (cu excepția aparatelor); materiale plastice pentru ambalare (neincluse în alte clase); caractere tipografice; clișee;
- 17 - cauciuc, gutapercă, gumă, azbest, mică și produse din aceste materiale neincluse în alte clase; produse din materiale plastice semifinite; materiale de călăfăuire, etanșare și izolare; tuburi flexibile nemetalice;
- 19 - materiale de construcție nemetalice; tuburi rigide nemetalice pentru construcții; asfalt, smoală și bitum; construcții nemetalice transportabile, monumente nemetalice;
- 20 - mobile, oglinzi, rame; produse (neincluse în

alte clase) din lemn, plută, trestie, stuf, răchită, corn, os, fildeș, fanoane de balenă, solzi, ambră, sidex, spumă de mare și înlocuitori ai tuturor acestor materiale sau din materiale plastice;

- 21 - sticlă brută sau semiprelucrată (cu excepția sticlei pentru construcții); sticlărie, porțelan și faianță neincluse în alte clase;
- 25 - îmbrăcăminte, încălțăminte, articole de acoperit capul;
- 28 - jocuri, jucării; articole de gimnastică și de sport neincluse în alte clase; ornamente pentru pomul de Crăciun;
- 32 - bere; ape minerale și gazoase și alte băuturi nealcoolice; băuturi și sucuri din fructe, siropuri și alte preparate pentru fabricarea băuturilor;
- 35 - publicitate; gestionarea afacerilor comerciale; administrare comercială; lucrări de birou; comercializarea produselor; servicii prestate de magazine;
- 36 - asigurări; afaceri financiare; afaceri monetare; afaceri imobiliare;
- 37 - construcții; reparații; servicii de instalare;
- 38 - telecomunicații;
- 39 - transport; ambalare și depozitare de mărfuri; organizare de călătorii;
- 41 - educație; instruire; divertisment; activități sportive și culturale;
- 42 - servicii științifice și tehnologice, cercetări și proiectări corespunzătoare; analiză industrială și servicii de cercetare; design-ul și elaborarea hardware și software de calculatoare; servicii juridice;
- 43 - servicii de alimentație publică; cazare temporară;
- 45 - servicii personale și sociale pentru satisfacerea necesităților persoanelor fizice, executate de către terți; servicii de securitate pentru protecția proprietății și persoanelor.

(531) CFE(5) 26.01.24; 27.01.06; 27.05.11; 28.03.00.

(210) **019537**

(220) 2006.07.03

(730) **Aluplast-Com S.R.L., MD**

Str. Uzinelor nr. 21, bloc 2, MD-2023, Chișinău, Republica Moldova

(540)

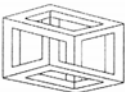
Alum  **Plast**

(526) Dreptul exclusiv nu se extinde asupra elementelor "Alum", "Plast".

(511) NCL(8)

06 - metale comune și aliajele lor; materiale de construcție metalice; construcții metalice transportabile; materiale metalice pentru căile ferate; cabluri și sârme metalice neelectrice; lăcătușărie și feronerie metalică; tuburi metalice, seifuri; produse metalice care nu sunt incluse în alte clase; minereuri;

20 - mobile, oglinzi, rame; produse (neincluse în alte clase) din lemn, plută, trestie, stuf, răchită, corn, os, fildeș, fanoane de balenă, solzi, ambră, sidex, spumă de mare și înlocuitori ai tuturor acestor materiale sau din materiale plastice.

(531) CFE(5) 26.04.09; 26.15.11; 27.05.01.

(210) **019546**

(220) 2006.07.04

(730) **Moldcell S.A., întreprindere mixtă, MD**

Str. Belgrad nr. 3, MD-2060, Chișinău, Republica Moldova

(540)

Alocard Happy ;)

(511) NCL(8)

09 - aparate și instrumente științifice, nautice, geodezice, fotografice, cinematografice, optice, de cântărit, de măsurat, de semnalizare, de control (verificare), de siguranță (salvare) și didactice; aparate și instrumente pentru conducerea, comutarea, transformarea, acumularea, reglarea sau verificarea curentului electric; aparate pentru înregistrarea, transmiterea și reproducerea sunetelor sau imaginilor; suporturi magnetice de înregistrare, discuri acustice; distribuitoare automate și mecanisme pentru aparatele cu preplată; case înregistratoare, mașini de calculat, echipament pentru prelucrarea informației și calculatoare, extinctoare;

16 - produse de imprimare; articole de legătorie; fotografii; papetărie; adezivi (materiale de lipit) pentru papetărie sau menaj; material pentru artiști; pensule; mașini de scris și articole de birou (cu excepția mobilierului); material de instruire sau învățământ (cu excepția aparatelor); materiale plastice pentru ambalare (neincluse în alte clase); caractere tipografice; clișee; hârtie, carton și produse din aceste materiale neincluse în alte clase, cu excepția șervețelilor din hârtie de unică folosință; hârtie igienică; batiste (de hârtie); scutece de unică folosință din hârtie sau celuloză; scutece de unică folosință din hârtie și celuloză pentru bebeluși și copii; șervețele de hârtie pentru înlăturarea machiajului; șervețele de hârtie; prosoape de hârtie; panglică adezivă; bobină cu panglică de unică folosință pentru papetărie și ambalare; pelinci din hârtie sau celuloză;

35 - publicitate; gestionarea afacerilor comerciale; administrare comercială; lucrări de birou;

38 - telecomunicații.

(210) **019557**

(220) 2006.07.17

(730) **FARMINA S.R.L., MD**

Str. Ciocana nr. 8, MD-2044, Chișinău, Republica Moldova

(540)

Флоресан®

(526) Dreptul exclusiv nu se extinde asupra elementului "®".

(511) NCL(8)

03 - preparate pentru albit și alte substanțe pentru spălat; preparate pentru curățare, lustruire, degresare și șlefuire;

05 - produse farmaceutice pentru îngrijirea pielii, cu efect curativ și igienic, sub formă de creme, loțiuni, geluri, tincturi, șampoane, șervețele îmbibate cu loțiuni farmaceutice, remedii contra transpirației, dezinfectanți igienici;

35 - publicitate; gestionarea afacerilor comerciale; administrare comercială; studiul pieței, investigații pentru afaceri, informații pentru afaceri, susținere în comercializarea produselor susmenționate, import-export, lucrări de birou; recepționarea comenzilor, servicii de publici-

tate, de promovare a produselor sus-numite, servicii de publicare a textelor publicitare, servicii de vânzare cu amănuntul, angro, organizarea expozițiilor în scopuri comerciale, organizarea târgurilor în scopuri comerciale și de promovare, relații cu publicul, distribuirea eșantioanelor, demonstrare și etalare de produse;

39 - transport; ambalare și depozitare de mărfuri.

(531) CFE(5) 27.05.01; 28.05.00.

(210) **019658**

(220) 2006.07.12

(730) **DUDNIC Andrei, MD**

Str. Gheorghe Malarciuc nr. 12, MD-2009, Chișinău, Republica Moldova

(540)

MACCOFFEE

(511) NCL(8)

35 - publicitate; gestionarea afacerilor comerciale; administrare comercială; lucrări de birou; agenții de import-export; operațiuni comerciale; demonstrarea produselor; promovarea produselor (pentru terți); organizarea expozițiilor și desfășurarea prezentărilor în scopuri comerciale; comercializarea produselor din clasa 30 angro și cu amănuntul; comercializarea produselor prin intermediul magazinelor.

(210) **019660**

(220) 2006.07.12

(730) **FEDERAL CORPORATION, TW**

369, Chung Hwa Road, Sec. 2, Chung-Li, Taoyuan, Taiwan

(540)

FEDERAL

(511) NCL(8)

12 - anvelope, pneuri.

(210) **019672**

(220) 2006.07.18

66

(730) **ESCORTS LIMITED, IN**

11 Scindia House, Connaught Circus, New Delhi-110001, India

(540)

ESCORT

(511) NCL(8)

12 - aparate de locomoție terestră, aeriană și navală.

(210) **019748**

(220) 2006.07.25

(730) **Maurt S.R.L., MD**

Str. Voluntarilor nr. 15, MD-2023, Chișinău, Republica Moldova

(540)

Morărița

(511) NCL(8)

33 - băuturi alcoolice (cu excepția berii).

(210) **019758**

(220) 2006.07.26

(730) **Company "ORIMI TRADE" LLC, RU**

21, Gzhatskaya, RU-195220, Saint-Petersburg, Federația Rusă

(540)



- (526) Dreptul exclusiv nu se extinde asupra cuvintelor "КАРКАДЭ", "KARKADE".
 (591) Culori revendicate: alb, negru, roșu, galben.
 (511) NCL(8)
 30 - ceai.
 (531) CFE(5) 02.03.01; 05.05.01; 05.05.22; 11.03.14; 27.05.01; 28.05.00; 29.01.14.

- (210) **019771**
 (220) 2006.07.26
 (730) **Company "ORIMI TRADE" LLC, RU**
 21, Gzhatskaya, RU-195220, Saint-Petersburg, Federația Rusă
 (540)

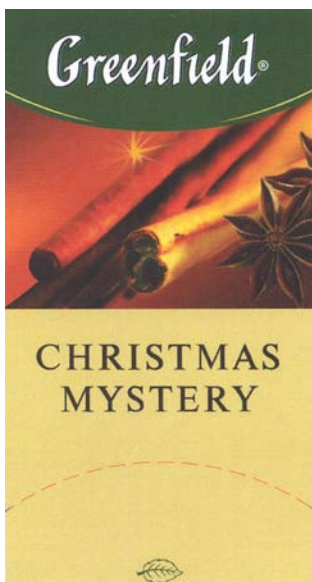

- (526) Dreptul exclusiv nu se extinde asupra elementului "®".
 (591) Culori revendicate: alb, negru, verde-închis, cafeniu-închis, cafeniu-deschis, auriu, galben-bej.
 (511) NCL(8)
 30 - cafea, ceai, orez, tapiocă, sago, înlocuitori de cafea; făină și preparate făcute din cereale, pâine; drojdie, praf de copt; sare, muștar; oțet, sosuri (condimente); mirodenii; gheață de răcit.
 (531) CFE(5) 05.05.18; 05.05.19; 05.11.13; 25.01.19; 27.05.01; 29.01.15.

- (210) **019825**
 (220) 2006.08.09

- (730) **RNP Pharmaceuticals S.R.L., întreprindere mixtă, MD**
 MD-4820, Dolinnoe, Criuleni, Republica Moldova
 (540)

AMPIOX-RNP

- (526) Dreptul exclusiv nu se extinde asupra elementelor "RNP".
 (511) NCL(8)
 05 - produse farmaceutice, cu excepția anticoagulantelor, produse veterinare;
 35 - publicitate; gestionarea afacerilor comerciale; administrare comercială; lucrări de birou; comercializarea produselor din clasa 05.

- (210) **019901**
 (220) 2006.08.18
 (730) **Proizvodstvenno - kommerceskoe obscestvo s ogranichennoi otvetstvennostii Belkosmex, BY**
 ul. P. Brovki 17, 220072, Minsk, Belarus
 (540)

М И Н С К К О С М Е Т И К А ®
BEL KOSMEX

- (526) Dreptul exclusiv nu se extinde asupra elementelor "МИНСК", "КОСМЕТИКА", "®".
 (511) NCL(8)
 03 - preparate pentru albit și alte substanțe pentru spălat; preparate pentru curățare, lustruire, degresare și șlefuire; săpunuri; parfumerie, uleiuri esențiale, cosmetice, loțiuni pentru păr; produse pentru îngrijirea dinților;
 05 - produse farmaceutice și veterinare; produse igienice de uz medical; substanțe dietetice de uz medical, alimente pentru sugari; plasturi, material pentru pansamente; materiale pentru plombarea dinților și pentru mulaje dentare; dezinfectante; produse pentru distrugerea animalelor dăunătoare, fungicide, erbicide;
 35 - publicitate; gestionarea afacerilor comerciale; administrare comercială; lucrări de birou;
 44 - servicii medicale; servicii veterinare; îngrijiri igienice și de frumusețe pentru oameni sau animale; servicii agricole, horticoale și forestiere.

(531) CFE(5) 26.04.18; 27.05.21; 28.05.00.

-
- (210) **019930**
 (220) 2006.09.04
 (730) **EXIMBANK S.A. Gruppo Veneto Banca, bancă comercială, MD**
 Bd. Ștefan cel Mare și Sfânt nr. 6, MD-2001, Chișinău, Republica Moldova
 (540)



- (526) Dreptul exclusiv nu se extinde asupra elementelor "GRUPPO", "VENETO", "BANCA".
 (591) Culori revendicate: albastru, oranj, alb.
 (511) NCL(8)
 36 - asigurare, activitate financiară, operațiuni creditor-monetare bancare, operațiuni cu imobile.
 (531) CFE(5) 26.04.04; 26.04.18; 26.11.08; 27.05.11; 27.05.22; 29.01.13.

-
- (210) **019934**
 (220) 2006.09.07
 (730) **NATDESIGN S.R.L., societate comercială, MD**
 Str. Prunului nr. 19/01, of. 308, MD-2004, Chișinău, Republica Moldova
 (540)



- (511) NCL(8)
 19 - materiale de construcție nemetalice; tuburi rigide nemetalice pentru construcții; asfalt, smoală și bitum; construcții nemetalice transportabile, monumente nemetalice, inclusiv plafoane;
 35 - publicitate; gestionarea afacerilor comerciale; administrare comercială; lucrări de birou, comercializarea produselor din clasa 19, servicii prestate de magazine de firmă.

(531) CFE(5) 26.04.18; 26.11.08; 27.05.11; 27.05.24.

-
- (210) **019949**
 (220) 2006.09.07
 (730) **ACHIMOV Victor, MD**
 Bd. Moscova nr. 2, ap. 111, MD-2068, Chișinău, Republica Moldova
 (540)

IZVORUL VIETII ИЗВОРУЛ ВЬЕЦІЙ

- (511) NCL(8)
 32 - bere; ape minerale și gazoase și alte băuturi nealcoolice; băuturi și sucuri din fructe, siropuri și alte preparate pentru fabricarea băuturilor.
 (531) CFE(5) 28.05.00.

-
- (210) **019956**
 (220) 2006.09.08
 (730) **Viaктор Trading Limited, CY**
 Arch. Makariou III, 134, Yiota Court, Flat/Office 102 P.C., 3021 Limassol, Cipru
 (540)



- (591) Culori revendicate: albastru-închis, gri.
 (511) NCL(8)
 32 - bere; ape minerale și gazoase și alte băuturi nealcoolice; sucuri de fructe și băuturi de fructe; siropuri și alte preparate pentru fabricarea băuturilor; inclusiv aperitive nealcoolice; ape; ape minerale naturale; cocteiluri nealcoolice; cocteiluri din sucuri naturale de fructe-pomușoare, de citrice și/sau de legume; cocteiluri din sucuri naturale (inclusiv și cu condimente); concentrate pentru băuturi neal-

- coolice (inclusiv în bază de sucuri, materie primă naturală, în bază de materie primă aromată, identică celei naturale); limonade; băuturi cu conținut de suc (de fructe-pomuşoare, de citrice și de legume), în bază de materie primă vegetală condimentată-aromatată, în bază de arome, identice celor naturale, fermentate și cvasuri, inclusiv gazoase; băuturi nealcoolice (plate și gazoase); băuturi izotonice; băuturi în bază de ape minerale; băuturi de fructe; băuturi de malț; băuturi în bază de zer de lapte; băuturi de miere nealcoolice; macerate și extracte pentru produse nealcoolice; nectare de fructe cu pulpă; orşad; prafuri pentru fabricarea băuturilor gazoase; apă de izvor; sassaparil (băutură nealcoolică); siropuri pentru limonade; siropuri pentru băuturi; apă cu sodă; suc de tomate; suc de mere; sucuri de legume; sucuri de fructe; preparate pentru fabricarea apei gazoase; produse pentru fabricarea lichiorurilor; produse pentru fabricarea apei minerale; produse pentru fabricarea băuturilor; musturi; must de struguri; malț de bere; must de malț; tablete pentru fabricarea băuturilor gazoase; șerburi (băuturi); extracte de fructe nealcoolice; extracte de hamei pentru fabricarea berii; esențe pentru fabricarea băuturilor;
- 33 - băuturi alcoolice (cu excepția berii), inclusiv akvavit; băuturi alcoolice în bază de materie primă vegetală de diversă gamă organoleptică și coloristică; aperitive; arak; arzas; balsamuri; bambuse; brandy; whisky; vinuri; vinuri din tescovină; vinuri din struguri (inclusiv originale); băuturi de vin; vodcă; vodcă specială; horilcă; grappa; gin; digestive; jenever; calvados; cahaca; kizlearka; cocteiluri; cocteiluri alcoolice cu conținut de vodci diferite și/sau vodci speciale, și/sau macerate amare; cocteiluri alcoolice cu conținut de sucuri de fructe-pomuşoare, de citrice și de legume; cocteiluri cu conținut nesemnificativ de alcool; cocteiluri cu vin; creme; lichioruri (tari, de desert, emulsionate); produse de lichioruri și vodcă (inclusiv cu tărie redusă); maiotai; mohito; mezcal; lichioruri de fructe (nalivka); băuturi alcoolice cu conținut de fructe; băuturi tari din spirt de fructe; băuturi slab alcoolizate gazoase cu conținut de suc; băuturi de desert; băuturi alcoolice de malț; băuturi spirtoase; băuturi, obținute prin distilare; băuturi alcoolice de miere; macerate; macerate alcoolice din citrice, din fructe și pomuşoare, din zarzavaturi, din substanțe arome și mirodenii; macerate (dulci, demidulci, amare); macerat de hrișcă; macerat de mentă; vinuri naturale (inclusiv spumante și

aromatizate); pastis; semifabricate pentru producerea lichiorurilor și vodcii; pulque; punciori; rom; sake; cidru; slivovița (țuică); vinuri speciale (inclusiv aromatizate); spirturi aromate; sucuri alcoolizate, extracte, băuturi răcoritoare din sucuri de fructe; soluții alcoolice de coloranți alimentari; spirt de orez; alcool etilic rectificat și potabil; tequila; travarița; tutovka; uzo; hanșin; ciacia; extracte alcoolice; extracte alcoolice de fructe; esențe alcoolice.

(531) CFE(5) 03.07.19; 05.03.14; 27.05.07; 28.05.00; 29.01.12.

(210) **019982**

(220) 2006.09.15

(730) **FARMINA S.R.L., MD**

Str. Ciocana nr. 8, bloc 1, MD-2044,
Chișinău, Republica Moldova

(540)

Лицо без Проблем

(511) NCL(8)

03 - preparate pentru albit și alte substanțe pentru spălat; preparate pentru curățare, lustruire, degresare și șlefuire; săpunuri; parfumerie, uleiuri esențiale, cosmetice, loțiuni pentru păr; produse pentru îngrijirea dinților;

05 - produse farmaceutice și veterinare; produse igienice de uz medical; substanțe dietetice de uz medical, alimente pentru sugari; plasturi, material pentru pansamente; materiale pentru plombarea dinților și pentru mulaje dentare; dezinfectante; produse pentru distrugerea animalelor dăunătoare, fungicide, erbicide;

35 - publicitate; gestionarea afacerilor comerciale; administrare comercială; lucrări de birou.

(531) CFE(5) 28.05.00.

(210) **020011**

(220) 2006.09.15

(730) **FARMINA S.R.L., MD**

Str. Ciocana nr. 8, bloc 1, MD-2044, Chișinău,
Republica Moldova

(540)

Кукa

- (511) NCL(8)
 05 - produse farmaceutice și veterinare, cu excepția pectinei, gelatinei și îngroșătoarelor; produse igienice de uz medical; substanțe dietetice de uz medical, alimente pentru sugari; plasturi, material pentru pansamente; materiale pentru plombarea dinților și pentru mulaje dentare; dezinfectante; produse pentru distrugerea animalelor dăunătoare, fungicide, erbicide;
 35 - publicitate; lucrări de birou.
 (531) CFE(5) 28.05.00.

- (210) **020016**
 (220) 2006.09.14
 (730) **Cargill, Incorporated, US**
 15407 McGinty Road West, Wayzata, Minnesota 55391-5624, Statele Unite ale Americii
 (540)

NUTRENA

- (511) NCL(8)
 31 - produse agricole, horticole, forestiere și cereale neincluse în alte clase; animale vii; fructe și legume proaspete; semințe, plante și flori naturale; hrană pentru animale, inclusiv nutrețuri pentru animale și hrană pentru animale domestice, malț.

- (210) **020031**
 (220) 2006.09.20
 (730) **Folicain S.R.L., întreprindere mixtă, MD**
 Str. Petru Movilă nr. 23/2, MD-2004, Chișinău, Republica Moldova
 (540)



- (526) Dreptul exclusiv nu se extinde asupra elementelor verbale și cifrelor, cu excepția cuvântului "FOLICAIN".
 (511) NCL(8)
 33 - vinuri;
 35 - publicitate; gestionarea afacerilor comerciale; administrare comercială; lucrări de birou; comercializarea produselor.
 (531) CFE(5) 04.01.03; 06.07.04; 06.19.17; 24.01.19; 25.01.15; 27.05.21.

- (210) **020037**
 (220) 2006.09.19
 (730) **MOGÎLDEA Grigore, MD**
 Str. Tineretului nr. 23, MD-2089, Grățiești, Chișinău, Republica Moldova
 (540)

FAN Airan

- (526) Dreptul exclusiv nu se extinde asupra elementului "Airan".
 (511) NCL(8)
 29 - airan;
 35 - administrare comercială; lucrări de birou.

- (210) **020043**
 (220) 2006.09.22
 (730) **DOTCHIRNE PIDPRIEMSTVO KONDITERSKA KORPORATZIA "ROSHEN", UA**
 Vul. Pavla Usenko 8, UA-02105, Kyiv, Ucraina
 (540)

ВЕСЁЛЫЙ ЖУРАВЛИК

- (511) NCL(8)
 30 - cafea, ceai, cacao, zahăr, orez, tapiocă, sago, înlocuitori de cafea; făină și preparate făcute din cereale, pâine, produse de patiserie și cofetărie, înghețată; miere, sirop de melasă; drojdie, praf de copt; sare, muștar; oțet, sosuri (condimente); mirodenii; gheață de răcit.
 (531) CFE(5) 28.05.00.

(210) **020044**
 (220) 2006.09.22
 (730) **DOTCHIRNE PIDPRIEMSTVO KONDITER-
 SKA KORPORATZIA "ROSHEN", UA**
 Vul. Pavla Usenko 8, UA-02105, Kyiv,
 Ucraina

(540)

ВАРЬЕТЕ

(511) NCL(8)
 30 - cafea, ceai, cacao, zahăr, orez, tapiocă, sago,
 înlocuitori de cafea; făină și preparate făcute
 din cereale, pâine, produse de patiserie și
 cofetărie, înghețată; miere, sirop de melasă;
 drojdie, praf de copt; sare, muștar; oțet, sosuri
 (condimente); mirodenii; gheață de răcit.

(531) CFE(5) 28.05.00.

(210) **020054**
 (220) 2006.09.22
 (730) **STANCU Eugeniu, MD**
 Str. Butucului nr. 14, ap. 61, MD-2060,
 Chișinău, Republica Moldova

(540)

ДИВНОЕ

(511) NCL(8)
 29 - carne, pește, păsări și vânat; extracte din carne;
 fructe și legume conservate, uscate și fierte;
 jeleuri, dulcețuri, compoturi; ouă, lapte și pro-
 duse lactate; uleiuri și grăsimi comestibile;

30 - cafea, ceai, cacao, zahăr, orez, tapiocă, sago,
 înlocuitori de cafea; făină și preparate făcute
 din cereale, pâine, produse de patiserie și
 cofetărie, înghețată; miere, sirop de melasă;
 drojdie, praf de copt; sare, muștar; oțet, sosuri
 (condimente); mirodenii; gheață de răcit.

(531) CFE(5) 28.05.00.

(210) **020074**
 (220) 2006.09.27
 (730) **CUZNEȚOV Iurie, MD**
 Str. A. Șciusev nr. 17, MD-2012, Chișinău,
 Republica Moldova

(540)

GRAND ARMAN

(511) NCL(8)
 33 - băuturi alcoolice (cu excepția berii).

(210) **020077**
 (220) 2006.09.28
 (730) **POBEREJNAIA Irina, MD**
 Bd. Traian nr. 10, ap. 10, MD-2043, Chișinău,
 Republica Moldova

(540)

ДРЕМ ДРЕМЫЧ

(511) NCL(8)
 24 - țesături și articole textile neincluse în alte
 clase; cuverturi de pat și fețe de masă.

(531) CFE(5) 28.05.00.

(210) **020078**
 (220) 2006.09.28
 (730) **POBEREJNAIA Irina, MD**
 Bd. Traian nr. 10, ap. 10, MD-2043, Chișinău,
 Republica Moldova

(540)

СИЛ СИЛЫЧ

(511) NCL(8)
 27 - covoare, preșuri, rogojini, linoleum și alte pro-
 duse pentru acoperirea podelelor; tapete, cu
 excepția celor din materiale textile.

(531) CFE(5) 28.05.00.

(210) **020079**
 (220) 2006.09.28
 (730) **POBEREJNAIA Irina, MD**
 Bd. Traian nr. 10, ap. 10, MD-2043, Chișinău,
 Republica Moldova

(540)

ДУШЕЧКА ПОДУШЕЧКА

(511) NCL(8)

20 - mobile, oglinzi, rame; produse (neincluse în alte clase) din lemn, plută, trestie, stuf, răchită, corn, os, fildeș, fanoane de balenă, solzi, ambră, sidef, spumă de mare și înlocuitori ai tuturor acestor materiale sau din materiale plastice.

(531) CFE(5) 28.05.00.

(210) **020080**

(220) 2006.09.28

(730) **POBEREJNAIA Irina, MD**

Bd. Traian nr. 10, ap. 10, MD-2043, Chișinău,
Republica Moldova

(540)

УСАТЫЙ ПОЛОСАТЫЙ

(511) NCL(8)

20 - mobile, oglinzi, rame; produse (neincluse în alte clase) din lemn, plută, trestie, stuf, răchită, corn, os, fildeș, fanoane de balenă, solzi, ambră, sidef, spumă de mare și înlocuitori ai tuturor acestor materiale sau din materiale plastice.

(531) CFE(5) 28.05.00.

(210) **020081**

(220) 2006.10.12

(730) **MECTRANS-COM S.R.L., MD**

Str. Ion Radu nr. 27, MD-2008, Chișinău,
Republica Moldova

(540)



(511) NCL(8)

19 - materiale de construcție nemetalice; tuburi rigide nemetalice pentru construcții; asfalt, smoală și bitum; construcții nemetalice transportabile;

37 - construcții; reparații; servicii de instalare;

39 - transport; ambalare și depozitare de mărfuri; organizare de călătorii.

(531) CFE(5) 06.07.04; 15.01.19; 18.01.08.

(210) **020085**

(220) 2006.10.16

(730) **IMPEX BUSINESSCOM S.R.L., MD**

Str. Hristo Botev 15/2, ap. 109, MD-2043,
Republica Moldova

(540)



- (526) Dreptul exclusiv nu se extinde asupra cuvintelor "Centru comercial".
- (591) Culori revendicate: albastru, roșu.
- (511) NCL(8)
- 02 - vopsele, firnisuri, lacuri; substanțe de protecție contra ruginii și contra deteriorării lemnului; materiale colorante; mordanți; rășini naturale în stare brută; metale sub formă de foițe și sub formă de pudră pentru pictori, decoratori, tipografi și artiști;
- 08 - scule și instrumente de mână acționate manual; cuțite, furculițe și linguri; arme albe; aparate de ras;
- 11 - aparate de iluminat, de încălzire, de producere a aburului, de gătit, de răcire, de uscarea, de ventilație, de distribuție a apei și instalații sanitare;
- 19 - materiale de construcție nemetalice; tuburi rigide nemetalice pentru construcții; asfalt, smoală și bitum; construcții nemetalice transportabile, monumente nemetalice;
- 20 - mobile, oglinzi, rame; produse (neincluse în alte clase) din lemn, plută, trestie, stuf, răchită, corn, os, fildeș, fanoane de balenă, solzi, ambră, sidex, spumă de mare și înlocuitori ai tuturor acestor materiale sau din materiale plastice;
- 21 - ustensile și recipiente pentru menaj sau bucătărie (cu excepția celor din metale prețioase sau placate); piepteni și bureți; perii (cu excepția pensulelor); materiale pentru perii; materiale pentru întreținerea curățeniei; bureți metalici; sticlă brută sau semiprelucrată (cu excepția sticlei pentru construcții); sticlărie, porțelan și faianță neincluse în alte clase;
- 24 - țesături și articole textile neincluse în alte clase; cuverturi de pat și fețe de masă;
- 25 - îmbrăcăminte, încălțăminte, articole de acoperit capul;
- 27 - covoare, preșuri, rogojini, linoleum și alte produse pentru acoperirea podelelor; tapete, cu excepția celor din materiale textile;
- 28 - jocuri, jucării; articole de gimnastică și de sport neincluse în alte clase; ornamente pentru pomul de Crăciun;
- 35 - publicitate; gestionarea afacerilor comerciale; administrare comercială; lucrări de birou;
- 36 - asigurări; afaceri financiare; afaceri monetare; afaceri imobiliare;
- 37 - construcții; reparații; servicii de instalare;
- 39 - transport; ambalare și depozitare de mărfuri; organizare de călătorii.
- (531) CFE(5) 27.05.01; 27.05.21; 29.01.12.

- (210) **020104**
- (220) 2006.10.02
- (310) 78/893524
- (320) 2006.05.25
- (330) US
- (730) **MOTOROLA, INC., corporație organizată și existentă conform legilor statului Delaware, US**
1303 E. Algonquin Road, Schaumburg, Illinois 60196, Statele Unite ale Americii
- (540)

K1

- (511) NCL(8)
- 09 - telefoane, telefoane celulare, telefoane radio, pagere, radiouri cu două direcții, transmițătoare radio, receptoare radio, transmițătoare-receptoare radio, organizere-uri electronice personale și accesorii pentru produsele menționate, în special căști, microfoane, difuzoare, tocure portative și scoabe pentru curele; software de calculatoare și programe de calculatoare folosite la transmiterea, reproducerea sau primirea sunetului, imaginilor, video și datelor prin rețelele de telecomunicații și sistemele dintre terminale și pentru amplificarea și facilitarea folosirii și accesului la rețelele de calculatoare și rețelele telefonice; software de calculatoare destinate folosirii în administrarea bazelor de date universale; software de calculatoare pentru comerțul electronic destinat plasării sigure a comenzilor și efectuării sigure a plăților de către utilizatori în domeniul tranzacțiilor de afaceri electronice prin rețelele globale de calculatoare sau prin rețelele de telecomunicații; software de calculatoare pentru instruire și suportul produselor pentru calculatoare și telefoane mobile în domeniul comunicațiilor; software și programe de calculatoare pentru muzică, filme, animație și cărți electronice în domeniul divertismentului cu caracter general; software de calculatoare pentru distribuirea informației și multimedia interactivă ce conține text, imagini, video și sunete destinată utilizatorilor în domeniul comunicațiilor; software și programe de calculatoare destinate administrării și exploatării dispozitivelor de telecomunicații fără fir; software de calculatoare pentru acces, căutare, indexare și extragere a informației și a datelor din rețelele globale de calculatoare și din rețelele globale de comunicații și pentru exploatare și navigare prin web site-

urile rețelelor menționate; software de calculatoare pentru trimiterea și primirea mesajelor scurte și poștei electronice și pentru filtrarea informației netextuale din date; transmițătoare-receptoare radio sau receptoare radio analogice și digitale pentru comunicare de date, voce, imagini și video; software pentru jocuri electronice pentru microtelefoane mobile; camere, în special camere fotografice, camere digitale, camere de filmat, camere video; sisteme și aparate pentru tranzacții cu bani electronici, în special smart carduri, cititoare de smart carduri; mașini de calcul; cartele destinate comunicațiilor, în special cartele de memorie, cartele modem și cartele modem facsimil destinate comunicațiilor, toate destinate folosirii împreună cu aparatele de comunicații; modeme, dispozitive de poziționare globală, baterii, dispozitive pentru încărcarea bateriilor, adaptoare de energie electrică și antene.

(210) **020111**
 (220) 2006.10.03
 (310) 78/974,157
 (320) 2006.09.14
 (330) US
 (730) **MERCK & CO., Inc., US**
 One Merck Drive, P. O. Box 100, Whitehouse Station, New Jersey, Statele Unite ale Americii
 (540)

CORDAPTIVE

(511) NCL(8)
 (320) 2006.09.14
 05 - preparate farmaceutice pentru tratamentul viciilor (deprinderilor dăunătoare), incontinenței urinare, diabetului, bolilor și tulburărilor cardiovasculare, bolilor și tulburărilor cerebrovasculare, anxietății, depresiei, insomniei, tulburărilor cognitive, bolilor și tulburărilor sistemului nervos central, bolilor și tulburărilor gastrointestinale, cancerului, obezității, inflamațiilor și bolilor inflamatorii, bolilor și tulburărilor respiratorii, tulburărilor scheleto-musculare, osteoporozei, simptomelor și tulburărilor climacterice, preparate antimicrobiene, preparate antivirale, preparate imunologice, preparate analgezice, preparate oftalmice și antiemetice.
 (220) 2006.10.03
 05 - vaccinuri.

(210) **020122**
 (220) 2006.10.05
 (730) **Otis Elevator Company, US**
 10 Farm Springs, Farmington, Connecticut 06032, Statele Unite ale Americii
 (540)

ЭКСПРЕСС

(511) NCL(8)
 07 - ascensoare, escalatoare, alei mobile, transportatoare automate, cu excepția celor pentru transportarea produselor, piese de schimb pentru produsele sus-menționate;
 37 - instalarea, modernizarea și întreținerea ascensoarelor, escalatoarelor, aleilor mobile și transportatoarelor automate, cu excepția celor pentru transportarea produselor.
 (531) CFE(5) 28.05.00.

(210) **020125**
 (220) 2006.10.06
 (730) **CAZAC Oleg, MD**
 Str. Alba-Iulia nr. 192, bloc 2, ap. 42, MD-2071, Chișinău, Republica Moldova
 (540)

LEGENDA DE AUR

(511) NCL(8)
 30 - cafea, ceai, cacao, zahăr, orez, tapiocă, sago, înlocuitori de cafea; făină și preparate făcute din cereale, pâine, produse de patiserie și cofetărie, înghețată; miere, sirop de melasă; drojdie, praf de copt; sare, muștar; oțet, sosuri (condimente); mirodenii; gheață de răcit.

(210) **020177**
 (220) 2006.10.17
 (730) **NEW TONE S.R.L., societate comercială, MD**
 Str. Nichita Smochină nr. 29, MD-2021, Chișinău, Republica Moldova

(540)

TONOXOL ТОНОКСОЛ

(511) NCL(8)

05 - produse farmaceutice și veterinare; produse igienice de uz medical; substanțe dietetice de uz medical, alimente pentru sugari; plasturi, material pentru pansamente; materiale pentru plombarea dinților și pentru mulaje dentare; dezinfectante; produse pentru distrugerea animalelor dăunătoare, fungicide, erbicide.

(531) CFE(5) 28.05.00.

(210) 020228

(220) 2006.10.25

(730) **Nioxin Research Laboratories, Inc., US**
2124 Skyview Drive, Lithia Springs, Georgia
30122, Statele Unite ale Americii

(540)

NIOXIN

(511) NCL(8)

03 - preparate pentru îngrijirea părului.

(210) 020229

(220) 2006.10.25

(730) **COMPAGNIE GERVAIS DANONE (a French company), FR**
17 boulevard Haussmann, 75009 Paris, Franța

(540)

DANACOR

(511) NCL(8)

29 - lapte, lapte gelatinizat, aromatizat și bătut; produse lactate, și anume deserturi lactate, iaurturi, iaurturi de băut, mousse-uri, frișcă, frișcă de desert, frișcă proaspătă, unt, paste de brânză, brânzeturi, brânză maturizată, brânză maturizată cu mușcăi, brânză proaspătă nematurizată și brânză în saramură,

brânză de vaci, brânză proaspătă vândută în formă lichidă sau în formă de pastă, băuturi simple și aromatizate compuse îndeosebi din lapte sau produse lactate, băuturi lactate preparate îndeosebi din lapte, băuturi lactate cu conținut de fructe; produse lactate fermentate simple sau aromatizate;

32 - ape plate sau gazoase (minerale sau neminerale), limonade, ape carbogazoase, bere de ghimber, șerbeturi (băuturi), preparate pentru fabricarea băuturilor, extracteNealcoolice de fructe sau legume, băuturiNealcoolice ce conțin agenți de fermentare lactici.

(210) 020277

(220) 2006.11.08

(730) **CARANFIL Victor, MD**

Str. Onisifor Ghibu nr. 9, bloc 1, ap. 39,
MD-2051, Chișinău, Republica Moldova

(540)

ZEIA

(511) NCL(8)

32 - bere; ape minerale și gazoase și alte băuturiNealcoolice; băuturi și sucuri din fructe, siropuri și alte preparate pentru fabricarea băuturilor;

33 - băuturi alcoolice (cu excepția berii);

35 - publicitate; gestionarea afacerilor comerciale; administrare comercială; lucrări de birou;

41 - educație; instruire; divertisment; activități sportive și culturale;

42 - servicii științifice și tehnologice, cercetări și proiectări corespunzătoare; analiză industrială și servicii de cercetare; design-ul și elaborarea hardware și software de calculatoare; servicii juridice;

44 - servicii medicale; servicii veterinare; îngrijiri igienice și de frumusețe pentru oameni sau animale; servicii agricole, horticoale și forestiere.

(210) 020279

(220) 2006.11.08

(730) **PLAYBOY ENTERPRISES INTERNATIONAL, INC., US**

680 North Lake Shore Drive, Chicago, IL
60611, Statele Unite ale Americii

(540)

PLAYBOY

(511) NCL(8)

- 17 - cauciuc, gutapercă, gumă, azbest, mică și articole din aceste materiale neincluse în alte clase; articole din mase plastice în formă extrudată; materiale pentru călăfătuire, etanșare și izolare; țevi flexibile nemetalice; aplicații pentru cadă;
- 20 - mobile, oglinzi, rame pentru tablouri; produse (neincluse în alte clase) din lemn, plută, trestie, stuf, răchită, corn, os, fildeș, fanoane de balenă, carapace de broască țestoasă (baga), scoici, ambră, sifed și spumă de mare și înlocuitori ai tuturor acestor materiale sau din materiale plastice; oglinjoare, inele și galerii pentru perdele în camera de baie fabricate din metal, rășini, mase plastice sau ceramică; perne;
- 21 - ustensile sau recipiente pentru menaj sau bucătărie (cu excepția celor din metale prețioase sau placate); piepteni și bureți; perii (cu excepția pensulelor); materiale pentru perii; materiale pentru întreținerea curățeniei; bureți metalici; sticlă brută sau semiprelucrată (cu excepția sticlei pentru construcții); sticlărie, porțelan și faianță neincluse în alte clase; accesorii din rășini, mase plastice, sticlă și ceramică, și anume suporturi pentru bilișoare de bumbac/pentru bețișoare cu tampoane de bumbac la ambele capete, distribuitoare pentru loțiuni, suporturi pentru periutele de dinți, suporturi pentru periutele de aplicare a machiajului, suporturi pentru cutiile cu șervețele, coșuri de gunoi, săpuniere, pahare.

(210) **020280**

(220) 2006.11.08

(730) **PLAYBOY ENTERPRISES INTERNATIONAL, INC., US**

680 North Lake Shore Drive, Chicago, IL 60611, Statele Unite ale Americii

(540)

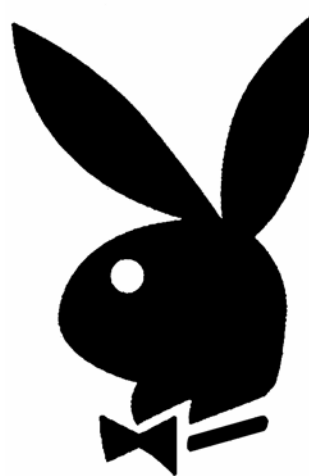

(511) NCL(8)

- 17 - cauciuc, gutapercă, gumă, azbest, mică și produse din aceste materiale neincluse în alte clase; produse din materiale plastice în formă extrudată; materiale pentru călăfătuire, etanșare și izolare; țevi flexibile nemetalice; aplicații pentru cadă;
- 20 - mobile, oglinzi, rame pentru tablouri; produse (neincluse în alte clase) din lemn, plută, trestie, stuf, răchită, corn, os, fildeș, fanoane de balenă, carapace de broască țestoasă (baga), scoici, ambră, sifed și spumă de mare și înlocuitori ai tuturor acestor materiale sau din materiale plastice; oglinjoare, inele și galerii pentru perdele în camera de baie fabricate din metal, rășini, mase plastice sau ceramică; perne;
- 21 - ustensile și recipiente pentru menaj sau bucătărie (cu excepția celor din metale prețioase sau placate); piepteni și bureți; perii (cu excepția pensulelor); materiale pentru perii; materiale pentru întreținerea curățeniei; bureți metalici; sticlă brută sau semiprelucrată (cu excepția sticlei pentru construcții); sticlărie, porțelan și faianță neincluse în alte clase; accesorii din rășini, mase plastice, sticlă și ceramică, și anume suporturi pentru bilișoare de bumbac/pentru bețișoare cu tampoane de bumbac la ambele capete, distribuitoare pentru loțiuni, suporturi pentru periutele de dinți, suporturi pentru periutele de aplicare a machiajului, suporturi pentru cutiile cu șervețele, coșuri de gunoi, săpuniere, pahare.

(531) CFE(5) 03.05.01; 03.05.20; 03.05.25; 09.03.13.

- (210) **020281**
 (220) 2006.11.08
 (730) **PLAYBOY ENTERPRISES INTERNATIONAL, INC., US**
 680 North Lake Shore Drive, Chicago, IL
 60611, Statele Unite ale Americii

(540)

PLAYMATE

- (511) NCL(8)
 17 - cauciuc, gutapercă, gumă, azbest, mică și produse din aceste materiale neincluse în alte clase; produse din materiale plastice în formă extrudată; materiale pentru călăfăuire, etanșare și izolare; țevi flexibile nemetalice; aplicații pentru cadă;
 20 - mobile, oglinzi, rame pentru tablouri; produse (neincluse în alte clase) din lemn, plută, trestie, stuf, răchită, corn, os, fildeș, fanoane de balenă, carapace de broască țestoasă (baga), scoici, ambră, sidex și spumă de mare și înlocuitori ai tuturor acestor materiale sau din materiale plastice; oglinjoare, inele și galerii pentru perdele în camera de baie fabricate din metal, rășini, mase plastice sau ceramică; perne;
 21 - ustensile și recipiente pentru menaj sau bucătărie (cu excepția celor din metale prețioase sau placate); piepteni și bureți; perii (cu excepția pensulelor); materiale pentru perii; materiale pentru întreținerea curățeniei; bureți metalici; sticlă brută sau semiprelucrată (cu excepția sticlei pentru construcții); sticlărie, porțelan și faianță neincluse în alte clase; accesoriu din rășini, mase plastice, sticlă și ceramică, și anume suporturi pentru bilișoare de bumbac/pentru bețișoare cu tampon de bumbac la ambele capete, distribuitoare pentru loțiuni, suporturi pentru periuțele de dinți, suporturi pentru periuțele de aplicare a machiajului, suporturi pentru cutiile cu șervețele, coșuri de gunoi, săpuniere, pahare.

- (210) **020294**
 (220) 2006.11.16
 (730) **Emoney Prim S.R.L., MD**
 Str. Tineretului nr. 32, ap. 4, MD-2084,
 Cricova, Chișinău, Republica Moldova

(540)



- (526) Dreptul exclusiv nu se extinde asupra elementelor "e", "money", "emoney", "www", "md".
 (591) Culori revendicate: roșu, alb.
 (511) NCL(8)
 36 - asigurări; afaceri financiare; afaceri monetare; afaceri imobiliare;
 38 - telecomunicații.
 (531) CFE(5) 27.05.21; 29.01.12.

- (210) **020299**
 (220) 2006.11.17
 (730) **Bio Country S.R.L., întreprindere mixtă, MD**
 Str. Nicolae Milescu Spătarul nr. 75,
 MD-2024, Chișinău, Republica Moldova

(540)

Dr. BIO

- (526) Dreptul exclusiv nu se extinde asupra elementului "BIO".
 (511) NCL(8)
 32 - bere; ape minerale și gazoase și alte băuturi nealcoolice; băuturi și sucuri din fructe, siropuri și alte preparate pentru fabricarea băuturilor.

- (210) **020300**
 (220) 2006.11.20
 (730) **BANCA COMERCIALĂ MOLDOVA AGRO-
 INDBANK S.A., MD**
 Str. Cosmonauților nr. 9, MD-2005, Chișinău,
 Republica Moldova

(540)



- (526) Dreptul exclusiv nu se extinde asupra ele-
 mentelor "M", "MULTIOPTIONAL".
 (511) NCL(8)
 36 - asigurări; afaceri financiare; afaceri monetare;
 afaceri imobiliare.
 (531) CFE(5) 26.03.01; 26.03.05; 26.11.13; 27.05.21.

- (210) **020308**
 (220) 2006.11.24
 (730) **Moldcell S.A., întreprindere mixtă, MD**
 Str. Belgrad nr. 3, MD-2060, Chișinău,
 Republica Moldova

(540)



- (526) Dreptul exclusiv nu se extinde asupra cuvini-
 telor "Festivalul Artelor".
 (591) Culori revendicate: oranj pantone 021.
 (511) NCL(8)
 35 - publicitate; gestionarea afacerilor comerciale;
 administrare comercială; lucrări de birou;
 38 - telecomunicații;
 41 - educație; instruire; divertisment; activități spor-
 tive și culturale;
 45 - servicii personale și sociale pentru satisfac-
 rea necesităților persoanelor fizice, executate
 de către terți; servicii de securitate pentru pro-
 tecția proprietății și persoanelor.
 (531) CFE(5) 01.03.10; 01.03.18; 01.15.11; 27.05.01;
 29.01.01.

- (210) **020311**
 (220) 2006.11.15
 (730) **R.S. EDIZIONE MUZICALE S.R.L., între-
 prindere mixtă, MD**
 Str. Vasile Coroban nr. 17, MD-2051,
 Chișinău, Republica Moldova

(540)



- (526) Dreptul exclusiv nu se extinde asupra cuvini-
 telor "Edizione Musicale".
 (511) NCL(8)
 35 - publicitate; gestionarea afacerilor comerciale;
 administrare comercială; lucrări de birou, co-
 mercializarea produselor;
 41 - educație; instruire; divertisment; activități spor-
 tive și culturale;
 43 - servicii de alimentație publică; cazare tem-
 porară.
 (531) CFE(5) 01.01.02; 01.01.15; 27.05.01.

- (210) **020312**
 (220) 2006.11.30
 (730) **TIALEX-FIT S.R.L., societate comercială,
 MD**
 Str. A. Șciusev nr. 98, ap. 52, MD-2012,
 Chișinău, Republica Moldova

(540)

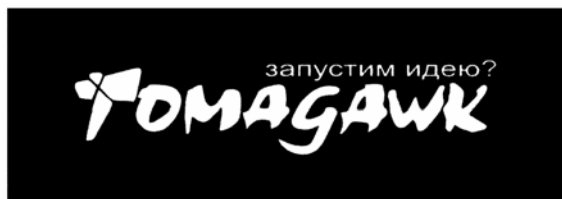

(511) NCL(8)

- 35 - publicitate; gestionarea afacerilor comerciale; administrare comercială; lucrări de birou;
- 42 - servicii științifice și tehnologice, cercetări și proiectări corespunzătoare; analiză industrială și servicii de cercetare; design-ul și elaborarea hardware și software de calculatoare; servicii juridice.

(531) CFE(5) 14.07.02; 27.03.15; 28.05.00.

(210) **020325**

(220) 2006.11.17

(730) **SOLOVEI Alexandru, MD**

Str. Frumușica nr. 1-A, MD-2002, Chișinău, Republica Moldova

(540)

СТОЛИЧНЫЙ ТРЕСТЬ

(511) NCL(8)

- 32 - bere; ape minerale și gazoase și alte băuturi nealcoolice; băuturi și sucuri din fructe, siropuri și alte preparate pentru fabricarea băuturilor;
- 33 - băuturi alcoolice (cu excepția berii);
- 35 - publicitate; gestionarea afacerilor comerciale; administrare comercială; lucrări de birou; comercializarea produselor.

(531) CFE(5) 28.05.00.

(210) **020330**

(220) 2006.11.27

(730) **METATRON S.A., MD**

Str. Tighina nr. 25, MD-2001, Chișinău, Republica Moldova

(540)

DOCTOR BRONH ДОКТОР БРОНХ

(511) NCL(8)

- 05 - produse farmaceutice și veterinare; produse igienice de uz medical; substanțe dietetice de uz medical, alimente pentru sugari; plasturi, material pentru pansamente; materiale pentru plombarea dinților și pentru mulaje dentare; dezinfectante; produse pentru distrugerea animalelor dăunătoare, fungicide, erbicide.

(531) CFE(5) 28.05.00.

(210) **020331**

(220) 2006.11.21

(730) **AUGUR PERLA S.A., MD**

Str. A. Șciusev nr. 111, MD-2004, Chișinău, Republica Moldova

(540)



(526) Dreptul exclusiv nu se extinde asupra cuvântului "Gustul".

(591) Culori revendicate: alb, negru, galben-deschis, galben-închis, bej, roșu.

(511) NCL(8)

- 29 - carne, pește, păsări și vânat; extracte din carne; fructe și legume conservate, uscate și fierte; jeleuri, dulcețuri, compoturi; ouă, lapte și produse lactate; uleiuri și grăsimi comestibile;

35 - publicitate; gestionarea afacerilor comerciale; administrare comercială; lucrări de birou.

(531) CFE(5) 02.01.01; 02.01.11; 24.09.23; 26.01.14; 27.05.13; 29.01.15.

(210) **020333**

(220) 2006.11.20

(730) **TRIBOI Vladislav, MD**

Șos. Hîncești nr. 60/2, ap. 21, MD-2021, Chișinău, Republica Moldova

(540)

IMPRA
ИМПРА

(511) NCL(8)

30 - cafea, ceai, cacao, zahăr, orez, tapiocă, sago, înlocuitori de cafea; făină și preparate făcute din cereale, pâine, produse de patiserie și cofetărie, înghețată; miere, sirop de melasă; drojdie, praf de copt; sare, muștar; oțet, sosuri (condimente); mirodenii; gheață de răcit.

(531) CFE(5) 28.05.00.

(210) **020334**

(220) 2006.11.20

(730) **DEUTSCHE TELECOM AG, DE**

Friedrich-Ebert-Allee 140 D-53113 Bonn, Germania

(540)

T-Systems

(511) NCL(8)

09 - aparate și instrumente electrice, electronice, optice, de măsurat, de semnalizare, de control sau de instruire (incluse în această clasă), aparate pentru înregistrarea, transmiterea, prelucrarea și reproducerea sunetului, imaginilor sau datelor; purtătoare de informație pentru rulare pe calculator; distribuitoare automate și mecanisme pentru aparatele cu preplată; echipament pentru prelucrarea informației și calculatoare;

16 - produse de imprimare, și anume carduri ștanțate și/sau imprimate de carton sau plastic; material de instruire sau învățământ (cu excepția aparatelor);

25 - îmbrăcăminte, articole de acoperit capul, încălțăminte;

28 - jocuri, jucării; dispozitive pentru gimnastică și echipament de sport; articole de gimnastică și sport (incluse în această clasă);

35 - publicitate și managementul afacerilor; colectarea și aprovizionarea cu informație; servicii ale bazei de date, și anume operații cu baza de date;

36 - asigurări; afaceri financiare; afaceri monetare; afaceri imobiliare;

37 - construcții; instalarea, întreținerea și repararea echipamentului pentru comunicații;

38 - telecomunicații; operarea și arenda echipamentului de telecomunicații, în special pentru radiodifuziune și televiziune; colectarea și aprovizionarea cu noutăți și informație;

39 - transport și depozitare de mărfuri;

41 - educație; instruire; divertisment; organizarea activităților sportive și culturale; publicarea și editarea cărților, edițiilor periodice și produselor imprimate ulterior, cum ar fi sursele de informare în masă electronice respective (inclusiv CD-ROM și CD-Is);

42 - programare la calculator; servicii ale bazei de date, și anume arenda timpului de acces la baza de date; servicii de închiriere a echipamentului pentru prelucrarea datelor și a calculatoarelor; servicii de proiectare și planificare referitoare la echipamentul pentru telecomunicații.

(210) **020338**

(220) 2006.11.21

(730) **SB Pharmco Puerto Rico Inc., PR**

The Prentice Hall Corp. System, of P.R. Inc. c/o FGR Corporate Services Inc, BBV Tower, 8th Floor, 254 Munoz Rivera Avenue, San Juan, 00918, Puerto Rico

(540)

AVANDACHOL

(511) NCL(8)

05 - preparate și substanțe farmaceutice.

(210) **020339**

(220) 2006.11.21

- (310) 005267935
 (320) 2006.08.21
 (330) EM
 (730) **SB Pharmco Puerto Rico Inc., PR**
 The Prentice Hall Corp. System, of P.R. Inc.
 c/o FGR Corporate Services Inc, BBV Tower,
 8th Floor, 254 Munoz Rivera Avenue, San
 Juan, 00918, Puerto Rico
 (540)

țituri; cupole, scafe; planșee de plafon neme-
 talice; căptușeli pentru pereți; hârtie și carton
 pentru lucrări de construcție;

- 37 - construcții; reparații și deservire tehnică; in-
 stalarea utilajelor; consultații referitoare la
 serviciile sus-menționate;
 39 - transport; ambalare și depozitare de mărfuri;
 organizare de călătorii.

AVANDASTAT

- (511) NCL(8)
 05 - preparate și substanțe farmaceutice.

- (210) **020342**
 (220) 2006.11.22
 (730) **FEDERACION NACIONAL DE CAFETE-
 ROS DE COLOMBIA, CO**
 Calle 73 No. 8-13 in Bogota D.C., Columbia
 (540)

- (210) **020341**
 (220) 2006.11.22
 (730) **BPB United Kingdom Limited, GB**
 Aldwych House, 81 Aldwych, London, WC2B
 4HQ, Regatul Unit
 (540)

GYPROC

- (511) NCL(8)
 06 - metale neprelucrate și parțial prelucrate; ma-
 teriale de construcție confecționate completa-
 mente sau în mare parte din metale și din
 aliajele lor; grilaje metalice care constau din
 carcasă metalică cu căptușeală din carton cu
 ipsos (cu predominarea metalului); plăci, dale,
 benzi, profiluri ștanțate, profiluri fasonate, toa-
 te aceste produse sunt confecționate din
 metale comune sau aliajele lor și destinate
 utilizării în construcții; șuruburi, tirfoane, cuie,
 dispozitive de fixare, cleme, buloane, detalii
 de conexiune/legătură, bucle, articulații, tije,
 pivoți;
 17 - compuși impermeabilizanți; materiale izolante;
 materiale de etanșare și compoziții pentru
 etanșarea îmbinărilor; benzi adezive (cu ex-
 cepția celor de uz medical, de birou sau me-
 najer); garnituri pentru compensarea dilatației
 termice; garnituri din cauciuc sau fibră vul-
 canizată;
 19 - materiale de construcție nemetalice; tencuieli,
 ipsos de construcție, plăci de tencuială, carton
 cu ipsos; scânduri de construcție; ștachete,
 cremaliere, șindrila de construcție; despăr-



- (511) NCL(8)
 16 - hârtie, carton și produse din aceste materiale
 neincluse în alte clase; produse de imprime-
 rie; articole de legătorie; fotografii; papetărie;
 adezivi (materiale de lipit) pentru papetărie
 sau menaj; material pentru artiști; pensule;
 mașini de scris și articole de birou (cu excep-
 ția mobilierului); material de instruire sau
 învățământ (cu excepția aparatelor); materiale
 plastice pentru ambalare (neincluse în alte
 clase); caractere tipografice; clișee;
 18 - piele și imitații de piele, produse din aceste
 materiale neincluse în alte clase; piei de ani-
 male; geamantane și valize; umbrele, umbrele
 de soare și bastoane; bice și articole de
 șelărie;
 21 - ustensile și recipiente pentru menaj sau bucă-
 tărie (cu excepția celor din metale prețioase
 sau placate); piepteni și bureți; perii (cu
 excepția pensulelor); materiale pentru perii;

- materiale pentru întreținerea curățeniei; bureți metalici; sticlă brută sau semiprelucrată (cu excepția sticlei pentru construcții); sticlărie, porțelan și faianță neincluse în alte clase, cafetiere neelectrice;
- 25 - îmbrăcăminte, încălțăminte, articole de acoperit capul;
- 30 - cafea, ceai, cacao, zahăr, orez, tapiocă, sago, înlocuitori de cafea; făină și preparate făcute din cereale, pâine, produse de patiserie și cofetărie, înghețată; miere, sirop de melasă; drojdie, praf de copt; sare, muștar; oțet, sosuri (condimente); mirodenii; gheață de răcit, băuturi pe bază de cafea, cacao și ciocolată;
- 43 - servicii de alimentație publică de consum uman; serviciile restaurantelor, bufetelor expres; cazare temporară.
- (531) CFE(5) 02.01.01; 02.01.20; 03.03.01.

(210) **020343**
 (220) 2006.11.22
 (730) **FEDERACION NACIONAL DE CAFETEROS DE COLOMBIA, CO**
 Calle 73 No. 8-13 in Bogota D.C., Columbia
 (540)



- (526) Dreptul exclusiv nu se extinde asupra elementului "®".
- (511) NCL(8)
- 16 - hârtie, carton și produse din aceste materiale neincluse în alte clase; produse de imprimare; articole de legătorie; fotografii; papetărie; adezivi (materiale de lipit) pentru papetărie sau menaj; material pentru artiști; pensule; mașini de scris și articole de birou (cu excepția mobilierului); material de instruire sau învățământ (cu excepția aparatelor); materiale plastice pentru ambalare (neincluse în alte clase); caractere tipografice; clișee;
- 18 - piele și imitații de piele, produse din aceste materiale neincluse în alte clase; piei de animale; geamantane și valize; umbrele, umbrele de soare și bastoane; bice și articole de șelărie;
- 21 - ustensile și recipiente pentru menaj sau bucătărie (cu excepția celor din metale prețioase

sau placate); piepteni și bureți; perii (cu excepția pensulelor); materiale pentru perii; materiale pentru întreținerea curățeniei; bureți metalici; sticlă brută sau semiprelucrată (cu excepția sticlei pentru construcții); sticlărie, porțelan și faianță neincluse în alte clase, cafetiere neelectrice;

- 25 - îmbrăcăminte, încălțăminte, articole de acoperit capul;
- 30 - cafea, ceai, cacao, zahăr, orez, tapiocă, sago, înlocuitori de cafea; făină și preparate făcute din cereale, pâine, produse de patiserie și cofetărie, înghețată; miere, sirop de melasă; drojdie, praf de copt; sare, muștar; oțet, sosuri (condimente); mirodenii; gheață de răcit, băuturi pe bază de cafea, cacao și ciocolată;
- 43 - servicii de alimentație publică de consum uman; serviciile restaurantelor, bufetelor expres; cazare temporară.
- (531) CFE(5) 27.05.13.

(210) **020344**
 (220) 2006.11.23
 (730) **CRÎJANOVSKI Felix, MD**
 Str. N. Zelinski nr. 20, ap. 5, MD-2038,
 Chișinău, Republica Moldova
 (540)

Baby A.

- (526) Dreptul exclusiv nu se extinde asupra elementelor "Baby", "A".
- (511) NCL(8)
- 25 - îmbrăcăminte, încălțăminte, articole de acoperit capul;
- 35 - publicitate; gestionarea afacerilor comerciale; administrare comercială; lucrări de birou.

(210) **020345**
 (220) 2006.11.23
 (730) **CRÎJANOVSKI Felix, MD**
 Str. N. Zelinski nr. 20, ap. 5, MD-2038,
 Chișinău, Republica Moldova
 (540)

TRE API

- (511) NCL(8)
 25 - îmbrăcăminte, încălțăminte, articole de acoperit capul;
 35 - publicitate; gestionarea afacerilor comerciale; administrare comercială; lucrări de birou.

- (210) **020346**
 (220) 2006.11.23
 (730) **CRÎJANOVSKI Felix, MD**
 Str. N. Zelinski nr. 20, ap. 5, MD-2038,
 Chișinău, Republica Moldova
 (540)

Walk Safari

- (511) NCL(8)
 25 - îmbrăcăminte, încălțăminte, articole de acoperit capul;
 35 - publicitate; gestionarea afacerilor comerciale; administrare comercială; lucrări de birou.

- (210) **020347**
 (220) 2006.11.23
 (730) **CRÎJANOVSKI Felix, MD**
 Str. N. Zelinski nr. 20, ap. 5, MD-2038,
 Chișinău, Republica Moldova
 (540)

Wojcik

- (511) NCL(8)
 25 - îmbrăcăminte, încălțăminte, articole de acoperit capul;
 35 - publicitate; gestionarea afacerilor comerciale; administrare comercială; lucrări de birou.

- (210) **020348**
 (220) 2006.11.23
 (730) **BORCEA Nicolae, MD**
 Str. Trandafirilor nr. 7, MD-5318, Giurgiulești,
 Cahul, Republica Moldova

(540)

Alpa Sport

- (526) Dreptul exclusiv nu se extinde asupra cuvântului "Sport".
 (511) NCL(8)
 25 - îmbrăcăminte, încălțăminte, articole de acoperit capul;
 35 - publicitate; gestionarea afacerilor comerciale; administrare comercială; lucrări de birou, comercializarea produselor.
 (531) CFE(5) 27.05.01.

- (210) **020350**
 (220) 2006.11.28
 (730) **НОВОСТИ-MOLDOVA, agenție de știri, MD**
 Bd. Ștefan cel Mare nr. 180, of. 303,
 MD-2004, Chișinău, Republica Moldova
 (540)



- (526) Dreptul exclusiv nu se extinde asupra cuvintelor "НОВОСТИ", "ШТИРИ".
 (511) NCL(8)
 16 - hârtie, carton și produse din aceste materiale neincluse în alte clase; produse de imprimare; articole de legătorie; fotografii; papetărie; adezivi (materiale de lipit) pentru papetărie sau menaj; material pentru artiști; pensule; mașini de scris și articole de birou (cu excepția mobilierului); material de instruire sau învățământ (cu excepția aparatelor); materiale plastice pentru ambalare (neincluse în alte clase); caractere tipografice; clișee;
 35 - publicitate; gestionarea afacerilor comerciale; administrare comercială; lucrări de birou;
 38 - telecomunicații.
 (531) CFE(5) 26.01.04; 27.05.22; 28.05.00.

(210) **020351**
 (220) 2006.11.23
 (730) **ZHENGZHOU YUTONG GROUP CO., LTD., CN**
 No. 8 Changchun Road, Hi-tech Industrial Park, Zhengzhou, China
 (540)

宇通

(511) NCL(8)
 07 - mașini de foraj; agitatoare; role rutiere; role cu aburi; mașini de vopsire cu vopsea cu clei; mașini de văruire; mașini de bătut; betoniere (mașini); mașini pentru prepararea bitumului; buldozere; excavatoare cu o singură cupă; excavatoare; mașini de gudronat; mașini de montare a șinelor; mașini de construcție a drumurilor; mașini de construcție a căilor ferate; săpătoare (mașini); copre (mașini); mașini de lucrări de terasament; mașini de săpat șanțuri (pluguri); troluiri; macarale (aparate de ridicat); demaroare pentru motoare; plingere de amortizare (piese de mașini); mașini autopropulsate de măturat; instalații de spălat pentru vehicule; mașini de mărunțire a deșeurilor; mașini de comprimare a vechiturilor; mașini de comprimare a deșeurilor; pluguri de zăpadă; mașini autopropulsate de măturat străzile; pulverizatoare pentru ape reziduale; aparate de spălat; mașini și aparate electrice de curățat; mașini de amestecat; mașini de sortat destinate industriei.

(531) CFE(5) 28.03.00.

(210) **020352**
 (220) 2006.11.23
 (730) **ZHENGZHOU YUTONG GROUP CO., LTD., CN**
 No. 8 Changchun Road, Hi-tech Industrial Park, Zhengzhou, China
 (540)

YUTONG

(511) NCL(8)
 07 - mașini de foraj; agitatoare; role rutiere; role cu aburi; mașini de vopsire cu vopsea cu clei; mașini de văruire; mașini de bătut; betoniere (mașini); mașini pentru prepararea bitumului; buldozere; excavatoare cu o singură cupă; excavatoare; mașini de gudronat; mașini de montare a șinelor; mașini de construcție a drumurilor; mașini de construcție a căilor ferate; săpătoare (mașini); copre (mașini); mașini de lucrări de terasament; mașini de săpat șanțuri (pluguri); troluiri; macarale (aparate de ridicat); demaroare pentru motoare; plingere de amortizare (piese de mașini); mașini autopropulsate de măturat; instalații de spălat pentru vehicule; mașini de mărunțire a deșeurilor; mașini de comprimare a vechiturilor; mașini de comprimare a deșeurilor; pluguri de zăpadă; mașini autopropulsate de măturat străzile; pulverizatoare pentru ape reziduale; aparate de spălat; mașini și aparate electrice de curățat; mașini de amestecat; mașini de sortat destinate industriei.

(210) **020354**
 (220) 2006.11.23
 (730) **Checkpoint Systems, Inc, US**
 101 Wolf Drive, P.O. Box 188, Thorofare, NJ 08086, Statele Unite ale Americii
 (540)



(591) Culori revendicate: gri, alb, roșu.
 (511) NCL(8)
 09 - software de calculatoare pentru vânzări cu amănuntul și producția tehnică a materialelor informaționale, în special software de calculatoare pentru stabilirea prețurilor la produse; sisteme electronice de securitate și supraveghere ce conțin senzori magnetici, etichete magnetice și dezactivatoare de etichete magnetice; sisteme electronice de control al accesului pentru asigurarea securității

bunurilor corporative, în special cartele de control al accesului, cititoare ale cartelelor de control al accesului, calculatoare pentru operarea și controlul sistemelor electronice de control al accesului și programe de calculatoare pentru funcționarea sistemelor electronice de control al accesului; sisteme de televiziune cu curent de repaus destinate urmării bunurilor compuse din televizoare, controlere, camere și calculatoare pentru operarea și controlul sistemelor de televiziune cu curent de repaus; sisteme de identificare și supraveghere prin radiofrecvență pentru monitorizarea locului și controlul bunurilor compuse din cititoare de radiofrecvență, etichete de radiofrecvență și programe de calculatoare pentru operarea sistemului de identificare și supraveghere prin radiofrecvență;

- 16 - sisteme de vânzări cu amănuntul destinate folosirii în oferirea informației despre produse, în special sisteme scrise de promovare a vânzărilor cu amănuntul destinate folosirii în aplicarea manuală a informației pe produse, sistemele menționate fiind compuse din articole din hârtie și articole din carton, în special stilouri, papetărie, posteruri imprimate sau curate, embleme imprimate sau curate, foi imprimate și imagini imprimate pentru expunere în localurile comerciale în scopul promovării vânzărilor; sisteme de prioritate pentru cumpărători destinate folosirii în determinarea comenzilor cumpărătorilor, sistemele menționate fiind compuse din liste imprimate de așteptare, suporturi pentru liste imprimate de așteptare și panouri de prezentare; sisteme portative de etichete imprimate pentru etichetarea produselor, compuse din etichete imprimate netextile, cerneluri speciale folosite în markerelor pentru prețuri pentru marcarea etichetelor, mașini de etichetare, distribuitoare de etichete, clișee, rezerve de cerneală și valuri de cerneală pentru promovarea vânzărilor, publicitate și supravegherea articolelor în magazinele de vânzări cu amănuntul.

(531) CFE(5) 26.04.04; 26.11.01; 26.11.13; 29.01.13.

(210) **020359**

(220) 2006.11.24

(310) 40-2006-0052806

(320) 2006.10.19

(330) KR

(730) **LG Corp., KR**

20, Yoido-dong, Yongdungpo-gu, Seoul, Republica Coreea

(540)



(511) NCL(8)

09 - aparate portative de comunicație; aparate radio; ansambluri constând din microfon și receptor de telefon; aparate de emisie-recepție; telefoane pentru comunicație prin satelit; telefoane pentru comunicație prin linii terestre; telefoane celulare digitale.

(531) CFE(5) 04.05.03; 26.01.18; 26.01.24; 27.03.02; 27.05.22.

(210) **020360**

(220) 2006.11.24

(310) 40-2006-0052805

(320) 2006.10.19

(330) KR

(730) **LG Corp., KR**

20, Yoido-dong, Yongdungpo-gu, Seoul, Republica Coreea

(540)

LG SHINE

(511) NCL(8)

09 - aparate portative de comunicație; aparate radio; ansambluri constând din microfon și receptor de telefon; aparate de emisie-recepție; telefoane pentru comunicație prin satelit; telefoane pentru comunicație prin linii terestre; telefoane celulare digitale.

(210) **020362**

(220) 2006.11.27

(730) **OAo "Combinat hleboproductov im. Grigorovicea", RU**

pos. Melicombinat-2, uc. 1, dom 37,

g. Celeabinsc, Celeabinscaia obl., 454080,

Federația Rusă

(540)



- (526) Dreptul exclusiv nu se extinde asupra cuvintelor "СУПЕР", "ЗАВТРАК".
- (591) Culori revendicate: albastru-închis, albastru-deschis, roșu-închis, roșu-deschis, alb, negru, cafeniu, gri, roz.
- (511) NCL(8)
- 29 - algi-nați de uz alimentar; anșoa; arahide prelucrate; albumine de uz alimentar; albuș de ou: bobii conservați; bobii de soia conservați; bulion; dulcetuiri de ghimber; mazăre conservată; ciuperci conservate; vânat; jeleuri de carne; jeleuri alimentare; jeleuri de fructe; gălbenuș de ou; grăsime de cocos; grăsimi de os comestibile; grăsime de porc; grăsimi animale; grăsimi comestibile; mezeluri; stafide; icre; varză murată; caltaboș; conserve de carne; conserve de legume; conserve de pește; conserve de fructe; concentrate de bulion; cornișoni; crevete; cremă de frișcă; crochete; languste (nu vii); somon; ceapă conservată; margarină; piccalilli; marmeladă; uleiuri vegetale; unt de arahide; unt de cacao; unt de cocos; unt de frișcă; midii (nu vii); migdale pisate; moliște (nu vii); lapte; pulpă de fructe; carne; carne conservată; legume conservate; legume uscate; legume prelucrate termic; clătite din cartofi; măslin conservate; homari (nu vii); nuci de cocos uscate; nuci prelucrate; pateuri de ficat; pectine alimentare; ficat; pickles; dulcetuiri; praf de ouă; șuncă; produse lactate; produse din pește; păsări (nu vii); piure de răchițele; piure de mere; crustacee (nu vii); pește (nu viu); pește conservat; salate de legume; salate de fructe; slănină; cârnăciori; carne de porc; scrumbie; frișcă; amestecuri de grăsimi pentru tartine; suc de roșii pentru prepararea bucatelor; sucuri de legume pentru prepararea bucatelor;

carne sărată; crenvurști în pesmeți; preparate pentru prepararea supelor; subproduse; supe; supe de legume; brânză; tahini (aluat din semințe de susan negru); tofu; castraveți-de-mare (nu vii); trufe conservate; ton; stridii (nu vii); fileu de pește; curmală; fructe glazurate; fructe congelate; fructe conservate; fructe conservate în alcool; fructe prelucrate termic; fulgi de cartofi; hummus (aluat din năut); coajă de fructe; linte conservată; cipsuri de cartofi; cipsuri de fructe; extracte alimentare din alge; extracte din carne; ouă de melc; ouă;

- 30 - biscuiți; clătite; briose; franzele; vafele; fidea; glucoză alimentară; muștar; înlocuitori de cafea; înlocuitori vegetali de cafea; produse de cofetărie pentru împodobirea pomului de Crăciun; prăjituri; produse de patiserie; produse de cofetărie pe bază de arahide; produse de cofetărie pe bază de migdale; paste făinoase; pateuri; iaurt congelat; cacao; produse din cacao; capere; caramelă; terciuri de lapte; quiches (plăcintă-budincă cu bucăți mărunte de slănină); gluten alimentar; bomboane; bomboane de lemn dulce; bomboane de mentă; cafea; fursecuri; crupe alimentare; porumb măcinat; porumb prăjit; plăcintă umplută cu carne; curcuma alimentară; cus-cus; feluri de mâncare pe bază de făină; tăiței; gheață de răcit; gheață naturală sau artificială; gheață alimentară; dropsuri; lipii din orez; maltoză; jeleuri de fructe (produse de cofetărie); marțișpane; cremă de lapte; miere; lăptișor de matcă (cu excepția celui de uz medicinal); înghețată; șerbeturi; faină; muesli; mentă pentru produse de cofetărie; băuturi din cacao cu lapte; băuturi din cafea cu lapte; băuturi pe bază de cafea; băuturi pe bază de ceai; băuturi din ciocolată cu lapte; băuturi pe bază de ciocolată; băuturi pe bază de cacao; infuzii nemedicinale; ovăz pisat; ovăz curățat; nucuşoare; pastile (produse de cofetărie); melasă; piper; petits fours (produse de patiserie); pișcoturi; plăcinte; pizza; bomboane fondante (produse de cofetărie); pop-corn; prafuri pentru înghețată; praline; condimente; produse pentru înmuierea cărnii în condiții de casă; produse cerealiere; produse din făină; produse pe bază de ovăz; produse alimentare ce conțin amidon; turte dulci; mirodenii; budinci; pudră pentru prăjituri; ravioli; gume de mestecat (cu excepția celor de uz medicinal); orez; ruladă de primăvară (legume proaspete învelite în clătită din făină de orez); zahăr; semințe de anason; aluat pentru produse de cofetărie; produse de cofetărie; sare de bucătărie; sare de țelină; spaghetti; sosuri; stabilizatori pentru frișcă; pesmeți; pesmeți pisați;

sushi; sandvișuri; drojdie în formă de comprimate (cu excepția celor de uz medicinal); tabule (mâncare din legume, mazăre, ulei și suc de lămâie); tacos (lipie nedospită din porumb cu umplutură din carne și legume); tapiocă; aluat de migdale; tortillas (lipii de porumb); torturi cu fructe și pomușoare; decorații comestibile pentru prăjituri; fermenți pentru aluat; halva; pâine; pâine din aluat nedospit; fulgi din produse cerealiere; ceai; ceai cu gheață; ciocolată.

(531) CFE(5) 02.01.16; 02.03.16; 02.07.02; 27.03.02; 28.05.00; 29.01.15.

(210) **020367**

(220) 2006.11.28

(730) **COJOCARU Ruslan, MD**

Str. M. Sadoveanu nr. 2, bloc 1, ap. 84,
MD-2044, Chișinău, Republica Moldova

(540)

BLINOFF
БЛИНОВФ

(511) NCL(8)

29 - carne, pește, păsări și vânat; extracte din carne; fructe și legume conservate, uscate și fierte; jeleuri, dulcețuri, compoturi; ouă, lapte și produse lactate; uleiuri și grăsimi comestibile;

30 - cafea, ceai, cacao, zahăr, orez, tapiocă, sago, înlocuitori de cafea; făină și preparate făcute din cereale, pâine, produse de patiserie și cofetărie, înghețată; miere, sirop de melasă; drojdie, praf de copt; sare, muștar; oțet, sosuri (condimente); mirodenii; gheață de răcit;

35 - publicitate; gestionarea afacerilor comerciale; administrare comercială; lucrări de birou; comercializarea produselor; servicii prestate de magazine;

43 - servicii de alimentație publică; cazare temporară.

(531) CFE(5) 28.05.00.

(210) **020368**

(220) 2006.11.28

(730) **ROTARU Igor, MD**

Str. Miorița nr. 32, MD-3051, Zastînca,
Soroca, Republica Moldova

(540)

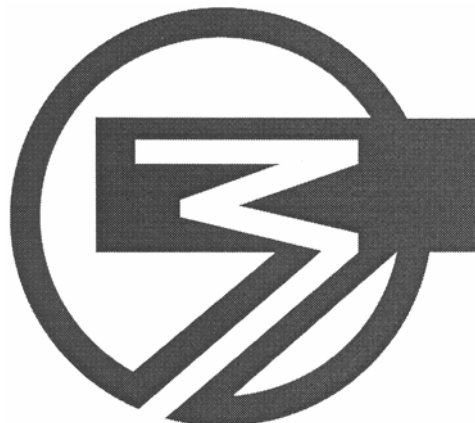

(526) Dreptul exclusiv nu se extinde asupra elementului "3".

(511) NCL(8)

03 - preparate pentru albit și alte substanțe pentru spălat; preparate pentru curățare, lustruire, degresare și șlefuire; săpunuri; parfumerie, uleiuri esențiale, cosmetice, loțiuni pentru păr; produse pentru îngrijirea dinților;

08 - scule și instrumente de mână acționate manual; cuțite, furculițe și linguri; arme albe; aparate de ras;

35 - publicitate; gestionarea afacerilor comerciale; administrare comercială; lucrări de birou; comercializarea produselor; servicii prestate de magazine.

(531) CFE(5) 26.01.11; 26.04.19; 26.07.05; 27.05.21; 28.05.00.

(210) **020371**

(220) 2006.11.29

(730) **NOBEL ILAC SANAYII VE TICARET ANONIM SIRKETI, reprezentanța companiei turcești, MD**

Str. Prunului nr. 26, MD-2004, Chișinău,
Republica Moldova

(540)

AKSEF

(511) NCL(8)

05 - produse farmaceutice și veterinare; produse igienice de uz medical; substanțe dietetice de uz medical, alimente pentru sugari; plasturi,

material pentru pansamente; materiale pentru plombarea dinților și pentru mulaje dentare; dezinfectante; produse pentru distrugerea animalelor dăunătoare, fungicide, erbicide.

-
- (210) **020373**
 (220) 2006.11.29
 (730) **NOBEL ILAC SANAYII VE TICARET ANONIM SIRKETI, reprezentanța companiei turcești, MD**
 Str. Prunului nr. 26, MD-2004, Chișinău,
 Republica Moldova
 (540)

FUNIT

- (511) NCL(8)
 05 - produse farmaceutice și veterinare; produse igienice de uz medical; substanțe dietetice de uz medical, alimente pentru sugari; plasturi, material pentru pansamente; materiale pentru plombarea dinților și pentru mulaje dentare; dezinfectante; produse pentru distrugerea animalelor dăunătoare, fungicide, erbicide.

-
- (210) **020374**
 (220) 2006.11.29
 (730) **NOBEL ILAC SANAYII VE TICARET ANONIM SIRKETI, reprezentanța companiei turcești, MD**
 Str. Prunului nr. 26, MD-2004, Chișinău,
 Republica Moldova
 (540)

KANDIZOL

- (511) NCL(8)
 05 - produse farmaceutice și veterinare; produse igienice de uz medical; substanțe dietetice de uz medical, alimente pentru sugari; plasturi, material pentru pansamente; materiale pentru plombarea dinților și pentru mulaje dentare; dezinfectante; produse pentru distrugerea animalelor dăunătoare, fungicide, erbicide.

- (210) **020377**
 (220) 2006.11.29
 (730) **NOBEL ILAC SANAYII VE TICARET ANONIM SIRKETI, reprezentanța companiei turcești, MD**
 Str. Prunului nr. 26, MD-2004, Chișinău,
 Republica Moldova
 (540)

REMORA

- (511) NCL(8)
 05 - produse farmaceutice și veterinare; produse igienice de uz medical; substanțe dietetice de uz medical, alimente pentru sugari; plasturi, material pentru pansamente; materiale pentru plombarea dinților și pentru mulaje dentare; dezinfectante; produse pentru distrugerea animalelor dăunătoare, fungicide, erbicide.

-
- (210) **020379**
 (220) 2006.11.29
 (730) **NOBEL ILAC SANAYII VE TICARET ANONIM SIRKETI, reprezentanța companiei turcești, MD**
 Str. Prunului nr. 26, MD-2004, Chișinău,
 Republica Moldova
 (540)

ZOLTEM

- (511) NCL(8)
 05 - produse farmaceutice și veterinare; produse igienice de uz medical; substanțe dietetice de uz medical, alimente pentru sugari; plasturi, material pentru pansamente; materiale pentru plombarea dinților și pentru mulaje dentare; dezinfectante; produse pentru distrugerea animalelor dăunătoare, fungicide, erbicide.

-
- (210) **020380**
 (220) 2006.11.28
 (730) **ANTALDINA S.R.L., MD**
 Bd. Moscova nr. 10, ap. 58, MD-2068,
 Chișinău, Republica Moldova

(540)

AL-CAPONE

(511) NCL(8)

- 41 - educație; instruire; divertisment; activități sportive și culturale;
- 43 - servicii de alimentație publică; cazare temporară.

(210) **020381**

(220) 2006.11.29

(730) **POȚELUEV Igor, MD**

Bd. Dacia nr. 44, bloc 5, ap. 55, MD-2062,
Chișinău, Republica Moldova

(540)



(526) Dreptul exclusiv nu se extinde asupra elementului "Z".

(511) NCL(8)

- 25 - îmbrăcăminte, încălțăminte, articole de acoperit capul;
- 35 - publicitate; gestionarea afacerilor comerciale; administrare comercială; lucrări de birou.

(531) CFE(5) 27.05.01; 27.05.21.

(210) **020382**

(220) 2006.11.30

(730) **CEBAN Zinaida, MD**

Str. Studenților nr. 7, bloc 3, ap. 125,
MD-2068, Chișinău, Republica Moldova

(540)

ORHIDEEA

(511) NCL(8)

- 35 - publicitate; gestionarea afacerilor comerciale; administrare comercială; lucrări de birou; comercializarea produselor; servicii prestate de magazine;
- 39 - transport; ambalare și depozitare de mărfuri; organizare de călătorii;
- 43 - servicii de alimentație publică; cazare temporară;
- 44 - servicii medicale; servicii veterinare; îngrijiri igienice și de frumusețe pentru oameni sau animale; servicii agricole, horticoale și forestiere.

(210) **020390**

(220) 2006.12.07

(730) **Moldcell S.A., întreprindere mixtă, MD**

Str. Belgrad nr. 3, MD-2060, Chișinău,
Republica Moldova

(540)

Alocard Alternativ

(511) NCL(8)

- 09 - aparate și instrumente științifice, nautice, geodezice, fotografice, cinematografice, optice, de cântărit, de măsurat, de semnalizare, de control (verificare), de siguranță (salvare) și didactice; aparate și instrumente pentru conducerea, comutarea, transformarea, acumularea, reglarea sau verificarea curentului electric; aparate pentru înregistrarea, transmiterea și reproducerea sunetelor sau imaginilor; suporturi magnetice de înregistrare, discuri acustice; distribuitoare automate și mecanisme pentru aparatele cu preplată; case înregistratoare, mașini de calculat, echipament pentru prelucrarea informației și calculatoare, extincitoare;
- 16 - hârtie, carton și produse din aceste materiale neincluse în alte clase; produse de imprimare; articole de legătorie; fotografii; papetărie; adezivi (materiale de lipit) pentru papetărie sau menaj; material pentru artiști; pensule; mașini de scris și articole de birou (cu excepția mobilierului); material de instruire sau învățământ (cu excepția aparatelor); materiale plastice pentru ambalare (neincluse în alte clase); caractere tipografice; clișee;
- 35 - publicitate; gestionarea afacerilor comerciale; administrare comercială; lucrări de birou;
- 38 - telecomunicații.

(210) **020391**
 (220) 2006.12.14
 (730) **PRIMCOMERT ITS S.R.L., societate comercială, MD**
 Str. Ion Creangă nr. 39, MD-2039, Chișinău,
 Republica Moldova

(540)



(526) Dreptul exclusiv nu se extinde asupra cuvintelor "GOODS", "THE ON-LINE SHOP".
 (591) Culori revendicate: verde.
 (511) NCL(8)
 35 - publicitate; gestionarea afacerilor comerciale; administrare comercială; lucrări de birou, comercializarea produselor, servicii prestate de magazine de firmă.
 (531) CFE(5) 04.05.21; 27.03.01; 27.03.02; 29.01.03.

(210) **020393**
 (220) 2006.12.06
 (730) **POBEREJNAIA Irina, MD**
 Bd. Traian nr. 10, ap. 10, Chișinău,
 Republica Moldova

(540)



(526) Dreptul exclusiv nu se extinde asupra literei "R".

(511) NCL(8)

20 - mobile, oglinzi, rame; produse (neincluse în alte clase) din lemn, plută, trestie, stuf, răchită, corn, os, fildeș, fanoane de balenă, solzi, ambră, sidex, spumă de mare și înlocuitori ai tuturor acestor materiale sau din materiale plastice;

24 - țesături și articole textile neincluse în alte clase; acoperiri de pat și fețe de masă;

27 - covorașe, preșuri, rogojinii, linoleum și alte produse pentru acoperirea podelelor; tapete, cu excepția celor din materiale textile.

(531) CFE(5) 03.06.11; 05.13.08; 25.01.10; 26.02.03; 26.04.06; 26.05.06; 27.05.04; 28.05.00.

(210) **020394**
 (220) 2006.12.05
 (730) **SELECTCANAL - TV S.R.L., MD**
 Drumul Viilor nr. 43, bloc 1, ap. 18, MD-2021,
 Chișinău, Republica Moldova

(540)

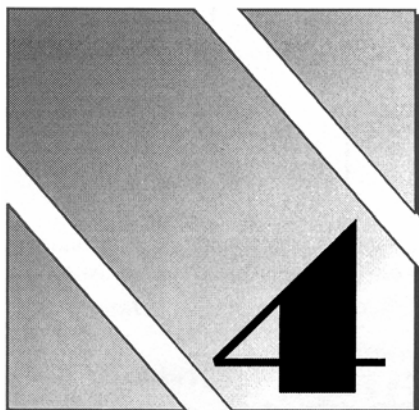

(526) Dreptul exclusiv nu se extinde asupra cifrei "4".

(511) NCL(8)

09 - aparate și instrumente științifice, nautice, geodezice, fotografice, cinematografice, optice, de cântărit, de măsurat, de semnalizare, de control (verificare), de siguranță (salvare) și didactice; aparate și instrumente pentru conducerea, comutarea, transformarea, acumularea, reglarea sau verificarea curentului electric; aparate pentru înregistrarea, transmiterea și reproducerea sunetelor sau imaginilor; suporturi magnetice de înregistrare, discuri acustice; distribuitoare automate și mecanisme pentru aparatele cu preplată; case înregistratoare, mașini de calculat, echipament pentru prelucrarea informației și calculatoare, extincitoare;

16 - hârtie, carton și produse din aceste materiale neincluse în alte clase; produse de imprimare; articole de legătorie; fotografii; papetărie; adezivi (materiale de lipit) pentru papetărie sau menaj; material pentru artiști; pensule; mașini de scris și articole de birou (cu excepția mobilierului); material de instruire sau învățământ (cu excepția aparatelor); materiale plastice pentru ambalare (neincluse în alte clase); caractere tipografice; clișee;

35 - publicitate; gestionarea afacerilor comerciale; administrare comercială; lucrări de birou;

38 - telecomunicații;

41 - educație; instruire; divertisment; activități sportive și culturale.

(531) CFE(5) 26.03.24; 26.05.17.

(210) 020395

(220) 2006.12.12

(730) **RENAISSANCE PERFECT S.R.L.**, întreprindere mixtă moldo-română, MD
Str. Chișinău nr. 94 "A", MD-2084, Cricova, Republica Moldova

(540)

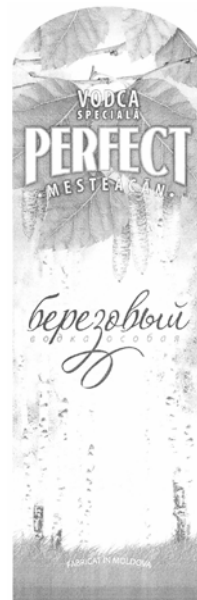

(526) Dreptul exclusiv nu se extinde asupra elementelor verbale, cu excepția "PERFECT".

(511) NCL(8)

33 - votcă.

(531) CFE(5) 05.01.08; 05.03.16; 05.03.20; 25.01.15; 28.05.00.

(210) 020396

(220) 2006.12.06

(730) **EUROIMPEX S.R.L.**, societate comercială, MD

Bd. Ștefan cel Mare nr. 202, MD-2004, Chișinău, Republica Moldova

(540)



- (526) Dreptul exclusiv nu se extinde asupra simbolului "€".
 (511) NCL(8)
 35 - publicitate; gestionarea afacerilor comerciale; administrare comercială; lucrări de birou;
 36 - asigurări; afaceri financiare; afaceri monetare; afaceri imobiliare;
 37 - construcții; reparații; servicii de instalare.
 (531) CFE(5) 01.01.05; 01.01.10; 24.17.18; 27.05.01.

- (210) **020397**
 (220) 2006.12.08
 (730) **MARTALOG Ludmila, MD**
 Str. Valea Crucii nr. 8, ap. 58, MD-2072,
 Chișinău, Republica Moldova
 (540)



- (511) NCL(8)
 35 - publicitate; gestionarea afacerilor comerciale; administrare comercială; lucrări de birou;
 39 - transport; ambalare și depozitare de mărfuri; organizare de călătorii;
 43 - servicii de alimentație publică; cazare temporară.
 (531) CFE(5) 02.01.23; 02.03.23; 04.05.05.

- (210) **020405**
 (220) 2006.12.01
 (730) **BOSNALIJEK, Pharmaceutical and Chemical Industry, Joint Stock Company, BA**
 Str. Jukićeva 53, 71000 Sarajevo, Bosnia - Herțegovina

(540)

PILFUD
ПИЛФУД

- (511) NCL(8)
 05 - produse farmaceutice și veterinare; produse igienice de uz medical; substanțe dietetice de uz medical, alimente pentru sugari; plasturi, material pentru pansamente; materiale pentru plombarea dinților și pentru mulaje dentare; dezinfectante; produse pentru distrugerea animalelor dăunătoare, fungicide, erbicide.
 (531) CFE(5) 28.05.00.

- (210) **020407**
 (220) 2006.12.01
 (730) **BOSNALIJEK, Pharmaceutical and Chemical Industry, Joint Stock Company, BA**
 Str. Jukićeva 53, 71000 Sarajevo, Bosnia - Herțegovina
 (540)

KAMFART
КАМФАРТ

- (511) NCL(8)
 05 - produse farmaceutice și veterinare; produse igienice de uz medical; substanțe dietetice de uz medical, alimente pentru sugari; plasturi, material pentru pansamente; materiale pentru plombarea dinților și pentru mulaje dentare; dezinfectante; produse pentru distrugerea animalelor dăunătoare, fungicide, erbicide.
 (531) CFE(5) 28.05.00.

- (210) **020410**
 (220) 2006.12.01
 (730) **BOSNALIJEK, Pharmaceutical and Chemical Industry, Joint Stock Company, BA**
 Str. Jukićeva 53, 71000 Sarajevo, Bosnia - Herțegovina

(540)

RHINOSTOP РИНОСТОП

(511) NCL(8)

05 - produse farmaceutice și veterinare; produse igienice de uz medical; substanțe dietetice de uz medical, alimente pentru sugari; plasturi, material pentru pansamente; materiale pentru plombarea dinților și pentru mulaje dentare; dezinfectante; produse pentru distrugerea animalelor dăunătoare, fungicide, erbicide.

(531) CFE(5) 28.05.00.

(210) 020413

(220) 2006.12.07

(730) **VINĂRIA BOSTAVAN S.R.L., întreprindere mixtă, MD**

MD-5352, Etulia, Vulcănești, UTA Găgăuzia, Republica Moldova

(540)

РОЗАЛИДИЯ ROZALIDIA

(511) NCL(8)

33 - băuturi alcoolice (cu excepția berii);

35 - publicitate; gestionarea afacerilor comerciale; administrare comercială; lucrări de birou.

(531) CFE(5) 28.05.00.

(210) 020416

(220) 2006.12.04

(730) **SUPRATEN S.A., MD**

Str. Petricani nr. 84, MD-2059, Chișinău, Republica Moldova

(540)

NAȘ BAUND

(511) NCL(8)

19 - materiale de construcție nemetalice; tuburi rigide nemetalice pentru construcții; asfalt, smoală și bitum; construcții nemetalice transportabile, monumente nemetalice.

(210) 020417

(220) 2006.12.07

(730) **DEPOFARM S.R.L., MD**

Str. Arteziană nr. 13, MD-6501, Anenii Noi, Republica Moldova

(540)

АНТИВАРИКОН ANTIVARIKON

(511) NCL(8)

05 - produse farmaceutice; produse igienice de uz medical; plasturi, material pentru pansamente; dezinfectante.

(531) CFE(5) 28.05.00.

(210) 020420

(220) 2006.12.01

(730) **NOVARTIS AG, CH**

CH-4002 BASEL, Elveția

(540)

ПРОРИНЕЛ

(511) NCL(8)

05 - produse farmaceutice și veterinare; produse igienice de uz medical; substanțe dietetice de uz medical, alimente pentru sugari; plasturi, material pentru pansamente; materiale pentru plombarea dinților și pentru mulaje dentare; dezinfectante; produse pentru distrugerea animalelor dăunătoare, fungicide, erbicide.

(531) CFE(5) 28.05.00.

(210) 020422

(220) 2006.12.04

(730) **SOLOVEI Alexandru, MD**

Str. Frumușica nr. 1A, MD-2002, Chișinău, Republica Moldova

(540)

ЛУГА-НОВА LUGA-NOVA

(511) NCL(8)

32 - bere; ape minerale și gazoase și alte băuturi nealcoolice; băuturi și sucuri din fructe, siropuri și alte preparate pentru fabricarea băuturilor;

33 - băuturi alcoolice (cu excepția berii);

35 - publicitate; gestionarea afacerilor comerciale; administrare comercială; lucrări de birou; comercializarea produselor.

(531) CFE(5) 28.05.00.

(210) 020423

(220) 2006.12.04

(730) COJOCARU Andrian, MD

Str. Mihail Sadoveanu nr. 2, bloc 1, ap. 84,
MD-2044, Chișinău, Republica Moldova

(540)

YAKITORIYA ЯКИТОРИЯ

(511) NCL(8)

29 - carne, pește, păsări și vânat; extracte din carne; fructe și legume conservate, uscate și fierte; jeleuri, dulceați, compoturi; ouă, lapte și produse lactate; uleiuri și grăsimi comestibile;

30 - cafea, ceai, cacao, zahăr, orez, tapiocă, sago, înlocuitori de cafea; făină și preparate făcute din cereale, pâine, produse de patiserie și cofetărie, înghețată; miere, sirop de melasă; drojdie, praf de copt; sare, muștar; oțet, sosuri (condimente); mirodenii; gheață de răcit;

35 - publicitate; gestionarea afacerilor comerciale; administrare comercială; lucrări de birou; comercializarea produselor; servicii prestate de magazine;

43 - servicii de alimentație publică; cazare temporară.

(531) CFE(5) 28.05.00.

(210) 020428

(220) 2006.12.04

(310) 005151006

(320) 2006.06.02

(330) EM

(730) Telefonaktiebolaget L M Ericsson, SE
SE-164 83 Stockholm, Suedia

(540)

ERICSSON



(511) NCL(8)

(320) 2006.06.02

41 - oferirea bazelor de date și ghidurilor în domeniile muzicii, video, radio, televiziunii, știrilor, sportului, jocurilor, evenimentelor culturale, divertismentului, artei și odihnei prin rețelele de comunicații; oferirea informației, audio, video, graficii, textului și altui conținut multimedia în domeniile muzicii, video, radio, televiziunii, știrilor, sportului, jocurilor, evenimentelor culturale, divertismentului, artei și odihnei prin rețelele de comunicații;

42 - concesiunea licențelor pentru software de calculatoare și produse și servicii de divertisment.

(220) 2006.12.04

42 - concesiunea licențelor pentru proprietatea intelectuală.

(531) CFE(5) 26.11.03; 26.11.06; 26.11.09.

(210) 020429

(220) 2006.12.05

(730) GRAFCHIN Dmitri, MD

Str. Grenoble nr. 106, bloc 4, ap. 54,
MD-2019, Chișinău, Republica Moldova

(540)

SMAK

(511) NCL(8)

43 - servicii de alimentație publică; cazare temporară.

- (210) **020431**
 (220) 2006.12.05
 (730) **TANURCOV Ghenadie, MD**
 Str. N. Zelinski nr. 28/2, ap. 21, MD-2038,
 Chișinău, Republica Moldova
 (540)



“MIKROHIRURGIJA GLAZA”

- (526) Dreptul exclusiv nu se extinde asupra cuvintelor "MIKROHIRURGIJA GLAZA".
 (511) NCL(8)
 44 - servicii medicale; servicii veterinare; îngrijiri igienice și de frumusețe pentru oameni sau animale; servicii agricole, horticoale și forestiere.
 (531) CFE(5) 02.09.04; 26.01.04; 26.01.09; 27.01.12; 27.05.06; 28.05.00.

- (210) **020432**
 (220) 2006.12.05
 (730) **TANURCOV Ghenadie, MD**
 Str. N. Zelinski nr. 28/2, ap. 21, MD-2038,
 Chișinău, Republica Moldova
 (540)



“MICROCHIRURGIA OCHIULUI”

- (526) Dreptul exclusiv nu se extinde asupra cuvintelor "MICROCHIRURGIA OCHIULUI".
 (511) NCL(8)
 44 - servicii medicale; servicii veterinare; îngrijiri igienice și de frumusețe pentru oameni sau animale; servicii agricole, horticoale și forestiere.
 (531) CFE(5) 02.09.04; 26.01.04; 26.01.09; 27.01.12; 27.05.06.

- (210) **020433**
 (220) 2006.12.15
 (730) **BOSNALIJEK, Pharmaceutical and Chemical Industry, Joint Stock Company, BA**
 Str. Jukićeva 53, 71000 Sarajevo, Bosnia - Herțegovina
 (540)

RANIBOS РАНИБОС

- (511) NCL(8)
 05 - produse farmaceutice și veterinare; produse igienice de uz medical; substanțe dietetice de uz medical, alimente pentru sugari; plasturi, material pentru pansamente; materiale pentru plombarea dinților și pentru mulaje dentare; dezinfectante; produse pentru distrugerea animalelor dăunătoare, fungicide, erbicide.
 (531) CFE(5) 28.05.00.

- (210) **020434**
 (220) 2006.12.15
 (730) **BOSNALIJEK, Pharmaceutical and Chemical Industry, Joint Stock Company, BA**
 Str. Jukićeva 53, 71000 Sarajevo, Bosnia - Herțegovina
 (540)



- (511) NCL(8)
 05 - produse farmaceutice și veterinare; produse igienice de uz medical; substanțe dietetice de

- uz medical, alimente pentru sugari; plasturi, material pentru pansamente; materiale pentru plombarea dinților și pentru mulaje dentare; dezinfectante; produse pentru distrugerea animalelor dăunătoare, fungicide, erbicide;
- 35 - publicitate; gestionarea afacerilor comerciale; administrare comercială; lucrări de birou.
- (531) CFE(5) 26.01.03; 26.01.24; 26.02.03.

- (210) **020439**
 (220) 2006.12.05
 (730) **INTERNATIONAL PAPER COMPANY, a Corporation of the State of New York, US**
 6400 Poplar Avenue, Memphis, Tennessee 38197, Statele Unite ale Americii
 (540)

INTERNATIONAL  PAPER

- (526) Dreptul exclusiv nu se extinde asupra cuvintelor "INTERNATIONAL", " PAPER".
- (511) NCL(8)
- 01 - pastă, și anume pastă de celuloză, pastă de puf, pastă de lemn, pastă de hârtie pentru fabricarea hârtiei și pastă brută;
- 16 - hârtie pentru imprimare, publicare, reproducere, copiere, scriere și desen; hârtie și carton, carton de căptușire, carton subțire, carton ondulat, carton pentru ambalaj și produse fabricate din acestea, inclusiv cutii, ambalaje, cutii din carton și blanchete din carton.
- (531) CFE(5) 05.01.01; 05.01.16; 24.15.01; 24.15.21; 26.01.15.

- (210) **020440**
 (220) 2006.12.05
 (730) **YAMAHA CORPORATION, JP**
 10-1, Nakazawa-cho, Hamamatsu-shi, Shizuoka, Japonia
 (540)

YAMAHA

- (511) NCL(8)
- 09 - aparate și instrumente științifice, nautice, geodezice, electrice, fotografice, cinematografice, optice, de cântărit, de măsurat, de semnalizare, de control (verificare), de siguranța (salvare) și didactice; aparate pentru înregistrarea, transmiterea, reproducerea sunetelor sau imaginilor; suporturi magnetice de informație, discuri acustice; distribuitoare automate și mecanisme pentru aparatele cu preplată; case înregistratoare, mașini de calculat, echipament pentru prelucrarea informației și calculatoare, extincitoare; aparate electromecanice menajere, inclusiv fiare electrice, dispozitive electrice pentru ondularea părului, sonerii electrice; aparate electrice pentru legătura telefonică cu fir și telegrafică, inclusiv aparate telefonice, telefoane video, aparate facsimil; aparate cu semiconductori, scheme electronice integrale, microblocuri și microcentre, blocuri de alimentare, aparate electrice de montare, conectoare, cabluri electrice, baterii, acumulatori, dispozitive de încărcare pentru baterii de acumulator pentru vehicule, elemente solare; ochelari, ochelari de protecție; intervalometre electrice, ceasuri, cronometre; aparate și echipamente de salvare, inclusiv căști protectoare, plase de salvare, centuri de salvare, veste de salvare, geamanduri de salvare, costume pentru navigație în imersiune, aparate și instrumente nautice, aparate de semnalizare nautice, aparate de navigare, mănuși de protecție; jocuri video pentru utilizare cu receptoare de televiziune, software pentru jocuri; dispozitive pentru înregistrarea sunetelor sau imaginilor, inclusiv aparate de înregistrare audio sau video, dispozitive de înregistrare pe CDR; aparate de transmisie pentru radiotelefonie, radiotelegrafie, radiodifuziune sau televiziune, inclusiv dispozitive de transmisie, dispozitive de înregistrare pentru camere video, aparate pentru transmiterea sunetului, aparate pentru transmiterea datelor; aparate de recepție pentru radiotelefonie, radiotelegrafie, radiodifuziune sau televiziune, inclusiv radioreceptoare, televizoare, monitoare video, proiectoare video; dispozitive pentru înregistrarea și reproducerea sunetelor sau imaginilor video, inclusiv dispozitive pentru înregistrarea și reproducerea sunetelor sau imaginilor video utilizate în autovehicule, microfoane, difuzoare, căști telefonice, telefoane cu căști, componente de sisteme stereo, amplificatoare electrice de frecvență sonoră, pick-up-uri, pick-up-uri electrice, pick-up-uri cu casete, pick-up-uri pentru CD, pick-up-uri pentru CD

sonore, aparate radio, magnetofone, înregistratoare radio, pick-up-uri compacte stereo cu căști, magnetofone audio digitale, pick-up-uri de minidiscuri, magnetofone video, pick-up-uri de discuri video, pick-up-uri de discuri DVD, camere video, dispozitive pentru karaoke; aparate sonore de semnalizare, micșere sonore, procesoare de semnale sonore, procesoare de efecte, procesoare digitale de sunete, generatoare de ton, sintetizatoare muzicale, sequenșere, samplere, amplificatoare cu taste; suporturi neînregistrate pentru înregistrarea sunetului, inclusiv benzi magnetice, discuri magnetice; suporturi înregistrate, inclusiv înregistrări audio și video, benzi magnetice, discuri pentru sistemele de citire cu laser, hărți cu bandă magnetică; dispozitive de prelucrare a informației, calculatoare, software de calculatoare; dispozitive de memorie, inclusiv dispozitive pe discuri magnetice, dispozitive pe discuri optice, dispozitive pe CD-ROM, dispozitive pe CD-RAM; dispozitive de introducere-extragere, inclusiv dispozitive magnetice sau optice de înregistrare sau de citire, marșrutizoare, creioane electronice, tastaturi pentru calculatoare, imprimante cuplate cu calculatoare; capete magnetice, capete magnetice cu peliculă fină, plăci de sunet.

- (210) **020442**
 (220) 2006.12.06
 (730) **Telefonaktiebolaget L M Ericsson, SE**
 SE-164 83 Stockholm, Suedia
 (540)

ERICSSON

- (511) NCL(8)
 09 - aparate și instrumente pentru transmiterea datelor, comunicații prin satelit și telecomunicații; aparate de cântărit, de măsurat, de semnalizare, de control (verificare) și didactice; aparate pentru înregistrarea, transmiterea și reproducerea sunetelor, imaginilor sau luminii; purtători de date; echipament de prelucrare a datelor; calculatoare, programe de calculatoare, echipament periferic; aparate și instrumente optice; aparate și instrumente pentru controlul și administrarea rețelelor de telecomunicații și rețelelor de transmitere a datelor; aparate și instrumente de instalare pentru rețelele de transmitere a datelor și pentru rețelele de telecomunicații; baterii;

cabluri electrice și optice, fire electrice; echipament de comunicații de bandă largă și bandă îngustă; stații de bază (echipament de comunicații și de prelucrare a datelor); radare; echipament de codificare, echipament de decodificare; echipament de afișare; echipament de scanare; antene; piese și fittinguri pentru toate produsele sus-menționate;

- 11 - aparate de încălzire, de răcire și de ventilație;
 16 - produse de imprimare; papetărie; material de instruire sau învățământ (cu excepția aparatelor); publicații periodice, manuale, broșuri, cărți de vizită; hârtie, carton și produse din aceste materiale neincluse în alte clase; articole de legătorie; fotografii;
 35 - publicitate; gestionarea afacerilor comerciale; administrare comercială; lucrări de birou;
 36 - leasing (finanțare);
 37 - instalarea, deservirea tehnică și reparația echipamentului de telecomunicații;
 38 - servicii de telecomunicații;
 41 - educație în domeniile transmiterii datelor, comunicațiilor prin satelit și telecomunicațiilor; instruire, conferințe, seminare, congrese, învățământ prin corespondență; oferirea bazelor de date și ghidurilor în domeniile muzicii, video, radio, televiziunii, știrilor, sportului, jocurilor, evenimentelor culturale, divertismentului, artei și odihnei prin rețelele de comunicații; oferirea informației, audio, video, graficii, textului și altui conținut multimedia în domeniile muzicii, video, radio, televiziunii, știrilor, sportului, jocurilor, evenimentelor culturale, divertismentului, artei și odihnei prin rețelele de comunicații;
 42 - servicii de consultanță în domeniile transmiterii datelor, comunicațiilor prin satelit și telecomunicațiilor; cercetări în domeniul fizicii, chimiei și ingineriei; programe de calculatoare; închirierea echipamentului de prelucrare a datelor; servicii referitoare la tehnicile de transmitere a datelor și tehnicile de comunicații prin satelit, și anume analiză și consultanță tehnică, servicii de diagnosticare a calculatoarelor, monitoring-ul sistemelor de calculatoare la distanță și/sau pe loc, toate în domeniile transmiterii datelor, comunicațiilor prin satelit și telecomunicațiilor; concesiunea licențelor pentru proprietatea intelectuală; concesiunea licențelor pentru software de calculatoare și produse și servicii de divertisment.

- (210) **020443**
 (220) 2006.12.06
 (730) **Telefonaktiebolaget L M Ericsson, SE**
 SE-164 83 Stockholm, Suedia
 (540)



- (511) NCL(8)
 09 - aparate și instrumente pentru transmiterea datelor, comunicații prin satelit și telecomunicații; aparate de cântărit, de măsurat, de semnalizare, de control (verificare) și didactice; aparate pentru înregistrarea, transmiterea și reproducerea sunetelor, imaginilor sau luminii; purtători de date; echipament de prelucrare a datelor; calculatoare, programe de calculatoare, echipament periferic; aparate și instrumente optice; aparate și instrumente pentru controlul și administrarea rețelelor de telecomunicații și rețelelor de transmitere a datelor; aparate și instrumente de instalare pentru rețelele de transmitere a datelor și pentru rețelele de telecomunicații; baterii; cabluri electrice și optice, fire electrice; echipament de comunicații de bandă largă și bandă îngustă; stații de bază (echipament de comunicații și de prelucrare a datelor); radare; echipament de codificare, echipament de decodificare; echipament de afișare; echipament de scanare; antene; piese și fittinguri pentru toate produsele sus-menționate;
 11 - aparate de încălzire, de răcire și de ventilație;
 16 - produse de imprimare; papetărie; material de instruire sau învățământ (cu excepția aparatelor); publicații periodice, manuale, broșuri, cărți de vizită; hârtie, carton și produse din aceste materiale neincluse în alte clase; articole de legătorie; fotografii;
 35 - publicitate; gestionarea afacerilor comerciale; administrare comercială; lucrări de birou;
 36 - leasing (finanțare);
 37 - instalarea, deservirea tehnică și reparația echipamentului de telecomunicații;
 38 - servicii de telecomunicații;
 41 - educație în domeniile transmiterii datelor, comunicațiilor prin satelit și telecomunicațiilor; instruire, conferințe, seminare, congrese, învățământ prin corespondență; oferirea bazelor de date și ghidurilor în domeniile muzicii, video, radio, televiziunii, știrilor, sportului, jocurilor, evenimentelor culturale, divertismentului, artei și odihnei prin rețelele de comunicații;

tului, artei și odihnei prin rețelele de comunicații; oferirea informației, audio, video, graficii, textului și altui conținut multimedia în domeniile muzicii, video, radio, televiziunii, știrilor, sportului, jocurilor, evenimentelor culturale, divertismentului, artei și odihnei prin rețelele de comunicații;

- 42 - servicii de consultanță în domeniile transmiterii datelor, comunicațiilor prin satelit și telecomunicațiilor; cercetări în domeniul fizicii, chimiei și ingineriei; programe de calculatoare; închirierea echipamentului de prelucrare a datelor; servicii referitoare la tehnicile de transmitere a datelor și tehnicile de comunicații prin satelit, și anume analiză și consultanță tehnică, servicii de diagnosticare a calculatoarelor, monitoring-ul sistemelor de calculatoare la distanță și/sau pe loc, toate în domeniile transmiterii datelor, comunicațiilor prin satelit și telecomunicațiilor; concesiunea licențelor pentru proprietatea intelectuală; concesiunea licențelor pentru software de calculatoare și produse și servicii de divertisment.

(531) CFE(5) 26.11.03; 26.11.09.

- (210) **020444**
 (220) 2006.12.06
 (730) **Zhejiang Hero Time Machinery Co., Ltd, CN**
 Xiaban, Diankou Town, Zhuji, Zhejiang, PR China (Post Code: 311835), China
 (540)



- (511) NCL(8)
 07 - excavatoare; excavatoare cu o singură cupă; mașini de construcție a căilor ferate; mașini de construcție a drumurilor; mașini pentru lucrări miniere; mașini agricole; aparate de manutanță pentru încărcare și descărcare; mașini multifuncționale de întreținere a drumurilor; agitatoare; excavatoare pentru săpat șanțuri (mașini).
- (531) CFE(5) 03.01.08; 03.01.16; 03.05.17; 03.05.20.

(210) **020525**
(220) 2006.12.27
(730) **SALABAȘ Serghei, MD**
Str. B. Vostania nr. 17, ap. 132, MD-3200,
Bender, Republica Moldova
(540)

(210) **020598**
(220) 2007.01.19
(730) **Teijin Pharma Limited, JP**
1-1, Uchisaiwai-cho 2-chome, Chiyoda-ku,
Tokyo, Japonia
(540)

STEREO

(511) NCL(8)
41 - educație; instruire; divertisment; activități sportive și culturale;

43 - servicii de alimentație publică; cazare temporară.

BON-ONE

(511) NCL(9)
05 - produse farmaceutice.

Lista mărcilor înregistrate

Se publică următoarele date: numărul curent, numărul depozitului, data depozitului, numărul înregistrării mărcii, data înregistrării, clasele conform CIPS, titularul, codul țării conform normei ST. 3 OMPI, numărul BOPI în care a fost publicată cererea de înregistrare

Nr. crt.	(210) Nr. depozit	(220) Data depozit	(111) Nr. înregistrării	(151) Data înregistrării	(511) Clase	(730) Titular, cod ST.3 OMPI	(442) Nr. BOPI
1	2	3	4	5	6	7	8
1	019211	2006.04.28	15437	2007.10.09	05,35	EXITON-FIN, societate pe acțiuni de finanțe și producție, MD	6/2007
2	016878	2005.05.06	15438	2007.10.10	11,35,37	NEOTERM S.R.L., societate comercială, MD	5/2007
3	019429	2006.06.19	15439	2007.10.10	11,35	ACVATRON S.A., MD	5/2007
4	019428	2006.06.19	15440	2007.10.10	07,35	ACVATRON S.A., MD	5/2007
5	019427	2006.06.19	15462	2007.10.10	11,35	ACVATRON S.A., MD	5/2007
6	019224	2006.04.27	15463	2007.10.10	30	ORION Corporation, KR	5/2007
7	019223	2006.04.27	15464	2007.10.10	30	ORION Corporation, KR	5/2007
8	019222	2006.04.27	15465	2007.10.10	30	ORION Corporation, KR	5/2007
9	018683	2006.02.03	15466	2007.10.10	33	BASVINEX, societate pe acțiuni, MD	1/2007
10	018925	2006.03.24	15467	2007.10.10	30,35,39	LACTICA PLUS S.R.L., întreprindere mixtă moldo-americană, MD	4/2007
11	017971	2005.10.26	15468	2007.10.10	43	GHERASIMOV Iana, MD	6/2007
12	018168	2005.11.30	15469	2007.10.10	09,35	SAINSUS Natalia, MD	6/2007
13	019067	2006.03.30	15470	2007.10.10	05	DEPOFARM S.R.L., MD	4/2007
14	018281	2005.12.19	15471	2007.10.10	32,35,43	EFES VITANTA MOLDOVA BREWERY S.A., întreprindere mixtă, MD	6/2007
15	018282	2005.12.19	15472	2007.10.10	32,35,43	EFES VITANTA MOLDOVA BREWERY S.A., întreprindere mixtă, MD	6/2007
16	018286	2005.12.19	15473	2007.10.10	29,30,31,32,33,34,35,43	EFES VITANTA MOLDOVA BREWERY S.A., întreprindere mixtă, MD	6/2007
17	019319	2006.05.22	15474	2007.10.10	33	GHIADA S.R.L., MD	5/2007
18	017153	2005.06.09	15475	2007.10.11	35	VISMOS S.A., combinat de vinuri spumante și de marcă, întreprindere mixtă, MD	5/2007
19	018287	2005.12.19	15476	2007.10.11	29,30,31,32,33,34,35,43	EFES VITANTA MOLDOVA BREWERY S.A., întreprindere mixtă, MD	6/2007
20	018378	2005.12.26	15477	2007.10.11	35	CIUDIN Alexandru, MD	6/2007
21	018379	2005.12.26	15478	2007.10.11	16,35	CIUDIN Alexandru, MD	6/2007
22	018384	2005.12.26	15479	2007.10.11	16	CIUDIN Alexandru, MD	6/2007
23	018393	2005.12.26	15480	2007.10.11	34	Dubek Ltd., IL	6/2007
24	018401	2005.12.30	15481	2007.10.11	35	NICOLAEV V. G., întreprindere individuală, MD	6/2007
25	018660	2006.01.30	15482	2007.10.11	29,30,31,32,33,35,39,41,44	MORARU Nicolae, MD	6/2007
26	018898	2006.03.03	15483	2007.10.11	05,30	Vidcrîte acționerne tovarîstvo "Monomah", UA	6/2007
27	019017	2006.03.21	15484	2007.10.11	30	ZACRÎTOE AKTIONERNOE OBŞCESTVO TIRASPOLISKII HLEBOKOMBINAT, MD	6/2007
28	019034	2006.03.20	15485	2007.10.11	32	THE COCA-COLA COMPANY, corporația statului Delaware, US	6/2007

1	2	3	4	5	6	7	8
29	019113	2006.04.07	15486	2007.10.11	37	PRONTO WASH S.A., corporație organizată și existentă conform legilor statului Argentina, AR	6/2007
30	019114	2006.04.06	15487	2007.10.11	29,30,35,43	Tovarstvo z obmejenoiu vidpovidalinistiu " UCRMOREPRODUCT", UA	6/2007
31	019115	2006.04.03	15488	2007.10.11	09,16,35,38	Moldcell S.A., întreprindere mixtă, MD	6/2007
32	019116	2006.04.03	15489	2007.10.11	09,16,35,38	Moldcell S.A., întreprindere mixtă, MD	6/2007
33	019117	2006.04.03	15490	2007.10.11	09,16,35,38	Moldcell S.A., întreprindere mixtă, MD	6/2007
34	019118	2006.04.03	15491	2007.10.11	09,16,35,38	Moldcell S.A., întreprindere mixtă, MD	6/2007
35	019119	2006.03.31	15492	2007.10.11	16,35	Ihtus-Grup S.R.L., MD	6/2007
36	019136	2006.03.31	15493	2007.10.12	41,45	Big Brothers - Big Sisters of America, corporație organizată și existentă conform legilor Districtului Columbia, US	6/2007
37	019137	2006.03.31	15494	2007.10.12	41,45	Big Brothers - Big Sisters of America, corporație organizată și existentă conform legilor Districtului Columbia, US	6/2007
38	019146	2006.04.05	15495	2007.10.12	07	EMPRESA BRASILEIRA DE COMPRESSORES S/A - EMBRACO, BR	6/2007
39	019147	2006.04.05	15496	2007.10.12	05	MERCK & CO., INC., US	6/2007
40	019149	2006.04.10	15497	2007.10.12	35,37	Phonestore Moldova S.R.L., MD	6/2007
41	019306	2006.05.11	15498	2007.10.30	25	PARINOV Alexandr, MD	6/2007
42	019151	2006.04.06	15499	2007.10.12	06,11,19,20	Ege Profil Ticaret ve Sanayi Anonim Şirketi, TR	6/2007
43	019159	2006.04.11	15500	2007.10.12	35,41,43	LIDOLUX S.R.L., societate comercială, MD	6/2007
44	019161	2006.04.11	15501	2007.10.12	29	Campbell Soup Company, US	6/2007
45	019163	2006.04.11	15502	2007.10.12	09,16,18,35,37,38,42	ALDEMON TECHNOLOGIES LIMITED, CY	6/2007
46	019166	2006.04.12	15503	2007.10.12	05	NOVARTIS AG, CH	6/2007
47	019141	2006.04.04	15504	2007.10.15	09	LUXOTTICA S.r.l., IT	6/2007
48	019239	2006.04.27	15505	2007.10.15	05	RANBAXY LABORATORIES LIMITED, IN	6/2007
49	019240	2006.04.27	15506	2007.10.15	05	RANBAXY LABORATORIES LIMITED, IN	6/2007
50	019241	2006.04.27	15507	2007.10.15	05	RANBAXY LABORATORIES LIMITED, IN	6/2007
51	019264	2006.04.27	15508	2007.10.15	05	RANBAXY LABORATORIES LIMITED, IN	6/2007
52	019167	2006.04.13	15509	2007.10.16	29,30,31	COPOTIENCO Serghei, MD	6/2007
53	019169	2006.04.14	15510	2007.10.16	18,21,31,35	GORELOV Vladislav, MD	6/2007
54	019174	2006.04.14	15511	2007.10.16	05	SmithKline Beecham Corporation, US	6/2007
55	019175	2006.04.14	15512	2007.10.16	05	SmithKline Beecham Corporation, US	6/2007
56	019176	2006.04.20	15513	2007.10.16	35,38,41	TUTUN-CTC S.A., MD	6/2007
57	019179	2006.04.17	15514	2007.10.16	12	GENERAL MOTORS CORPORATION, corporație organizată și existentă conform legilor statului Delaware, US	6/2007
58	019185	2006.04.19	15515	2007.10.16	17,19,35,37	TechnoNICOL, Zakrytoe Aktsionernoe obschestvo, RU	6/2007
59	019186	2006.04.19	15516	2007.10.16	17,19,37	TechnoNICOL, Zakrytoe Aktsionernoe obschestvo, RU	6/2007
60	019188	2006.04.19	15517	2007.10.16	17,19,35,37	TechnoNICOL, Zakrytoe Aktsionernoe obschestvo, RU	6/2007
61	019193	2006.04.21	15518	2007.10.16	38	AXN Network, Inc., corporație din statul New York, US	6/2007

1	2	3	4	5	6	7	8
62	019194	2006.04.21	15519	2007.10.16	43	Super 8 Motels, Inc., US	6/2007
63	019200	2006.04.28	15520	2007.10.16	29,30,32	JARDAN Vladimir, MD	6/2007
64	019227	2006.04.27	15521	2007.10.16	30	ORION Corporation, KR	6/2007
65	019228	2006.04.27	15522	2007.10.16	30	ORION Corporation, KR	6/2007
66	019138	2006.04.03	15523	2007.10.16	16	SÎRBU Angela, MD	6/2007
67	019265	2006.04.27	15524	2007.10.16	05	RANBAXY LABORATORIES LIMITED, IN	6/2007
68	019267	2006.04.27	15525	2007.10.16	05	RANBAXY LABORATORIES LIMITED, IN	6/2007
69	019269	2006.04.27	15526	2007.10.16	05	RANBAXY LABORATORIES LIMITED, IN	6/2007
70	019270	2006.04.27	15527	2007.10.16	05	RANBAXY LABORATORIES LIMITED, IN	6/2007
71	019271	2006.04.27	15528	2007.10.16	05	RANBAXY LABORATORIES LIMITED, IN	6/2007
72	019272	2006.05.03	15529	2007.10.16	32,35,43	THE COCA-COLA COMPANY, corporația statului Delaware, US	6/2007
73	019284	2006.04.28	15530	2007.10.16	33	VINA CONCHA Y TORO S.A., CL	6/2007
74	019285	2006.04.28	15531	2007.10.16	37,42	Nextiraone, LLC, US	6/2007
75	019310	2006.05.11	15532	2007.10.16	29,30,32	UNILEVER N. V., NL	6/2007
76	019311	2006.05.11	15533	2007.10.17	03	A. Meshi Cosmetic Industries Ltd., IL	6/2007
77	019318	2006.05.03	15534	2007.10.17	20	GOLIAT-VITA S.R.L., MD	6/2007
78	017314	2005.07.01	15535	2007.10.30	02,19,20,21,35,37,39	KERAMIN CHIȘINĂU S.R.L., întreprindere mixtă, casă de comerț, MD	6/2007
79	018148	2005.11.29	15536	2007.10.30	33	RENAISSANCE PERFECT S.R.L., întreprindere mixtă moldo-română, MD	6/2007
80	019368	2006.05.24	15537	2007.10.17	09,11,35,37	HORUS S.A., MD	6/2007
81	019382	2006.05.26	15538	2007.10.17	05	Guthy-Renker Corporation, US	6/2007
82	019383	2006.05.26	15539	2007.10.17	35	CORPORACION HABANOS S.A., CU	6/2007
83	015841	2004.12.07	15540	2007.10.18	29,35,39	TRC EXPOIMPOCOM S.R.L., întreprindere mixtă, MD	10/2005
84	016145	2005.02.10	15541	2007.10.18	32,33	Obscestvo s ogranicennoi otvetstvennostiu "Glavspirtrest", RU	8/2006
85	017768	2005.09.16	15542	2007.10.18	05	MAXIMENCO Serghei, MD	9/2006
86	019091	2006.04.05	15543	2007.10.18	34	SC GALAXY TOBACCO S.A., RO	5/2007
87	019096	2006.04.05	15544	2007.10.18	34	SC GALAXY TOBACCO S.A., RO	5/2007
88	019095	2006.04.05	15545	2007.10.18	34	SC GALAXY TOBACCO S.A., RO	5/2007
89	019097	2006.04.05	15546	2007.10.18	34	SC GALAXY TOBACCO S.A., RO	5/2007
90	019460	2006.06.28	15547	2007.10.18	33	STRATAN Constantin, MD	6/2007
91	019461	2006.06.16	15548	2007.10.18	17,19	MODLAINE S.R.L., MD	6/2007
92	019463	2006.06.15	15549	2007.10.18	30	Company "ORIMI TRADE" LLC, RU	6/2007
93	019464	2006.06.15	15550	2007.10.18	30	Company "ORIMI TRADE" LLC, RU	6/2007
94	019468	2006.06.19	15551	2007.10.18	05,35	SEDICO - MOLDOVA S.R.L., întreprindere cu capital străin, MD	6/2007
95	019469	2006.06.19	15552	2007.10.18	05,35	SEDICO - MOLDOVA S.R.L., întreprindere cu capital străin, MD	6/2007
96	019470	2006.06.19	15553	2007.10.18	05,35	SEDICO - MOLDOVA S.R.L., întreprindere cu capital străin, MD	6/2007
97	019471	2006.06.19	15554	2007.10.18	05,35	SEDICO - MOLDOVA S.R.L., întreprindere cu capital străin, MD	6/2007
98	019472	2006.06.19	15555	2007.10.18	05,35	SEDICO - MOLDOVA S.R.L., întreprindere cu capital străin, MD	6/2007
99	019476	2006.06.19	15556	2007.10.18	05,35	SEDICO - MOLDOVA S.R.L., întreprindere cu capital străin, MD	6/2007
100	019478	2006.06.19	15557	2007.10.18	05,35	SEDICO - MOLDOVA S.R.L., întreprindere cu capital străin, MD	6/2007

1	2	3	4	5	6	7	8
101	019480	2006.06.19	15558	2007.10.18	05,35	SEDICO - MOLDOVA S.R.L., întreprindere cu capital străin, MD	6/2007
102	016877	2005.05.03	15559	2007.10.23	05	Wyeth, US	4/2006
103	019394	2006.06.01	15560	2007.10.24	32	THE COCA-COLA COMPANY, corporația statului Delaware, US	6/2007
104	019182	2006.04.18	15561	2007.10.24	45	Google Inc., US	6/2007
105	019076	2006.03.29	15562	2007.10.24	32	THE COCA-COLA COMPANY, corporația statului Delaware, US	5/2007
106	017644	2005.08.18	15563	2007.10.24	35,37,39,40,43	AUTOTEXTAL S.R.L., MD	3/2007
107	017162	2005.06.03	15564	2007.10.24	33	BASARAB Igor, MD	6/2006
108	017652	2005.08.18	15565	2007.10.24	35,38	ORANGE MOLDOVA S.A., întreprindere mixtă, MD	6/2007
109	019277	2006.04.28	15566	2007.10.24	32,33	AUK HOLDINGS LIMITED, CY	6/2007
110	019276	2006.04.28	15567	2007.10.24	32,33,41,43	AUK HOLDINGS LIMITED, CY	6/2007
111	019445	2006.06.20	15568	2007.10.24	33	GHIADA S.R.L., MD	6/2007
112	019447	2006.06.13	15569	2007.10.24	43	CRUCERESCU Tudor, MD	6/2007
113	019484	2006.06.19	15570	2007.10.24	05,35,39,44	SEDICO - MOLDOVA S.R.L., întreprindere cu capital străin, MD	6/2007
114	019485	2006.06.16	15571	2007.10.24	01,05,10	MALLINCKRODT INC., US	6/2007
115	019492	2006.06.20	15572	2007.10.23	25	SHANTOU S.E.Z. YE SHENG GARMENT CO., LTD., a limited liability company organized and existing under the laws of the People's Republic of China, CN	6/2007
116	019497	2006.06.20	15573	2007.10.23	09	KOSS CORPORATION, US	6/2007
117	019505	2006.06.23	15574	2007.10.23	35,38	EMICO S.R.L., întreprindere, MD	6/2007
118	019510	2006.06.23	15575	2007.10.23	12	KIA MOTORS CORPORATION, KR	6/2007
119	019511	2006.06.23	15576	2007.10.23	05	Wyeth, US	6/2007
120	019520	2006.06.26	15577	2007.10.23	33	MOLDAGROVIN S.R.L., MD	6/2007
121	019521	2006.06.26	15581	2007.10.25	05	E.I. du Pont de Nemours and Company, US	6/2007
122	019522	2006.06.27	15582	2007.10.25	30	GRECU Gheorghe, MD	6/2007
123	019523	2006.06.27	15583	2007.10.25	29,30,35	GRECU Gheorghe, MD	6/2007
124	019552	2006.07.10	15584	2007.10.25	17,19,35, 37,39,42	HORUS S.A., MD	6/2007
125	019657	2006.07.12	15585	2007.10.25	35	DUDNIC Andrei, MD	6/2007
126	019659	2006.07.12	15586	2007.10.25	05	BRISTOL-MYERS SQUIBB COMPA- NY, corporație din statul Delaware, US	6/2007
127	019739	2006.07.25	15587	2007.10.25	30	Company "ORIMI TRADE" LLC, RU	6/2007
128	019740	2006.07.25	15588	2007.10.25	30	Company "ORIMI TRADE" LLC, RU	6/2007
129	019741	2006.07.25	15589	2007.10.25	30	Company "ORIMI TRADE" LLC, RU	6/2007
130	019742	2006.07.25	15590	2007.10.25	30	Company "ORIMI TRADE" LLC, RU	6/2007
131	019743	2006.07.25	15591	2007.10.25	30	Company "ORIMI TRADE" LLC, RU	6/2007
132	019750	2006.07.31	15592	2007.10.25	32,33,35,43	EFES VITANTA MOLDOVA BREWERY S.A., întreprindere mixtă, MD	6/2007
133	019751	2006.07.27	15593	2007.10.25	36	Euro Credit Bank S.A., bancă comercială, MD	6/2007
134	019801	2006.07.28	15594	2007.10.25	05	Wyeth, US	6/2007
135	019820	2006.08.03	15595	2007.10.25	09,38	MOTOROLA, INC., corporație organizată și existentă conform legilor statului Delaware, US	6/2007
136	019821	2006.08.03	15596	2007.10.25	09,38	MOTOROLA, INC., corporație organizată și existentă conform legilor statului Delaware, US	6/2007
137	020773	2005.12.29	15597	2007.10.25	16,18,42	ALDEMON TECHNOLOGIES LIMITED, CY	6/2007

Lista mărcilor reînnoite

Se publică următoarele date: numărul curent, numărul înregistrării reînnoite, data expirării termenului de reînnoire, clasele conform CIPS, titularul și adresa, codul țării conform normei ST. 3 OMPI, numerele BOPI în care au fost publicate cererea de înregistrare a mărcii și marca înregistrată

Nr. crt.	(116) Nr. înregistrării reînnoite	(186) Data expirării reînnoirii	(511) Clase	(730) Titular și adresă, cod ST.3 OMPI	(442) Nr. BOPI	(450) Nr. BOPI
1	2	3	4	5	6	7
1	2R 130	2018.01.17	01,02,03,04,05,06,07,08,09,11,12,17,19,21,22,28	Aktiebolaget Electrolux, SE Luxbacken 1, S-105 45 STOCKHOLM, Suedia		7/1994
2	R 5443	2017.01.23	19	FABRICA DE BETON ȘI MORTAR S.R.L., societate comercială, MD Str. Prunului nr. 26, MD-2004, Chișinău, Republica Moldova	10/1997	3/1998
3	R 5460	2017.01.16	09,38	The DIRECTV Group, Inc., US 2230 E. Imperial Highway, El Segundo, California 90245, Statele Unite ale Americii	10/1997	3/1998
4	R 5631	2017.04.07	35,42	PANACEA S.R.L., farmacie, MD Calea Ieșilor nr. 1, MD-2069, Chișinău, Republica Moldova	1/1998	6/1998
5	R 5676	2017.04.29	05	Beecham Group p.l.c., GB 980 Great West Road, Brentford, Middlesex TW8 9GS, Regatul Unit	1/1998	7/1998
6	R 5681	2017.04.02	05	Richter Gedeon Nyrt., HU 1103 Budapest, Gyömrői út 19-21, Ungaria	1/1998	7/1998
7	R 5742	2017.05.06	05	SmithKline Beecham p.l.c., GB 980 Great West Road, Brentford, Middlesex TW8 9GS, Regatul Unit	3/1998	8/1998
8	R 5818	2017.05.30	05	EGIS GYÓGYSZERGYÁR Nyilvánosan Működő Részvénytársaság, HU 30-38 Keresztúri ut, Budapest, H-1106, Ungaria	3/1998	9/1998
9	R 5819	2017.05.30	05	EGIS GYÓGYSZERGYÁR Nyilvánosan Működő Részvénytársaság, HU 30-38 Keresztúri ut, Budapest, H-1106, Ungaria	3/1998	9/1998
10	R 5820	2017.05.30	05	EGIS GYÓGYSZERGYÁR Nyilvánosan Működő Részvénytársaság, HU 30-38 Keresztúri ut, Budapest, H-1106, Ungaria	3/1998	9/1998
11	R 5822	2017.05.30	05	EGIS GYÓGYSZERGYÁR Nyilvánosan Működő Részvénytársaság, HU 30-38 Keresztúri ut, Budapest, H-1106, Ungaria	3/1998	9/1998
12	R 5823	2017.05.30	05	EGIS GYÓGYSZERGYÁR Nyilvánosan Működő Részvénytársaság, HU 30-38 Keresztúri ut, Budapest, H-1106, Ungaria	3/1998	9/1998
13	R 5826	2017.06.11	09	Sun Microsystems, Inc., US 4150 Network Circle, Santa Clara, CA 95054, Statele Unite ale Americii	3/1998	9/1998
14	R 5841	2017.07.02	30,31,37,39	Societatea pe Acțiuni "CUPCINI-CRISTAL" pentru producerea zahărului, MD Str. Renașterii nr. 3, MD-4626, Cupcini, Edineț, Republica Moldova	4/1998	9/1998
15	R 5844	2017.07.16	34	TUTUN-CTC S.A., MD Str. Ismail nr. 116, MD-2023, Chișinău, Republica Moldova	4/1998	9/1998

1	2	3	4	5	6	7
16	R 5845	2017.07.16	34	TUTUN-CTC S.A., MD Str. Ismail nr. 116, MD-2023, Chişinău, Republica Moldova	4/1998	9/1998
17	R 5850	2017.07.16	34	TUTUN-CTC S.A., MD Str. Ismail nr. 116, MD-2023, Chişinău, Republica Moldova	4/1998	9/1998
18	R 5861	2017.06.16	33	GHIDIGHICI-VIN S.A, MD Str. A. Mateevici nr. 4, MD-2088, Ghidighici, Chişinău, Republica Moldova	3/1998	9/1998
19	R 5957	2017.06.06	33	ROMĂNEȘTI S.A., MD MD-3728, Românești, Strășeni, Republica Moldova	3/1998	11/1998
20	R 5964	2017.07.16	06,20,35	UTILAJCOM S.A., MD Str. Industrială nr. 40, MD-2023, Chişinău, Republica Moldova	5/1998	11/1998
21	R 5978	2017.08.11	09,16,37,42	Sun Microsystems, Inc., US 4150 Network Circle, Santa Clara, California 95054, Statele Unite ale Americii	6/1998	11/1998
22	R 6015	2017.07.28	06	SIDERCA SOCIEDAD ANONIMA INDUSTRIAL Y COMERCIAL, AR AVDA. LEANDRO N. ALEM 1067, PISO 27, BUENOS AIRES, Argentina	7/1998	12/1998
23	R 6170	2017.10.20	30	Gustav Paulig Ltd, FI Gustav Pauligin katu 5, 00990 Helsinki, Finlanda	9/1998	3/1999
24	R 6173	2017.09.01	05,35	AMOFARM S.R.L., firmă de producție și comerț, MD Bd. Ștefan cel Mare nr. 128, MD-2012, Chişinău, Republica Moldova	7/1998	3/1999
25	R 6179	2017.10.06	25	SEBAGO INTERNATIONAL LIMITED, US 9341 Courtland Drive NE Rockford, Michigan 49351, Statele Unite ale Americii	9/1998	3/1999
26	R 6180	2017.10.06	25	SEBAGO INTERNATIONAL LIMITED, US 9341 Courtland Drive NE Rockford, Michigan 49351, Statele Unite ale Americii	9/1998	3/1999
27	R 6190	2017.08.26	38	AXN Network, Inc., a New York corporation, US 10202, W. Washington Boulevard, Culver City, California 90232, Statele Unite ale Americii	9/1998	3/1999
28	R 6191	2017.10.09	25	SEBAGO INTERNATIONAL LIMITED, US 9341 Courtland Drive NE Rockford, Michigan 49351, Statele Unite ale Americii	10/1998	3/1999
29	R 6206	2017.08.19	07,09,16,19,35,38,39,42	NORMA S.R.L., firmă de producere, MD Str. 31 August 1989 nr. 38, ap. (of) 1, MD-2001, Chişinău, Republica Moldova	8/1998	3/1999
30	R 6221	2017.03.26	33	TRIFEȘTI S.A., întreprindere mixtă, MD MD-3915, Bucuria, Cahul, Republica Moldova	8/1997	3/1999
31	R 6223	2017.08.28	20,37	SUS S.R.L., MD Str. Mitropolit Dosoftei nr. 118, MD-2012, Chişinău, Republica Moldova	7/1998	3/1999
32	R 6242	2017.10.13	36	Prudential IP Services Limited, GB Laurence Pountney Hill, London, EC4R 0HH, Regatul Unit	10/1998	4/1999
33	R 6342	2017.12.24	05	PFIZER Inc., corporație organizată și existentă conform legilor statului Delaware, US 235 East 42 Street, New York, New York 10017, Statele Unite ale Americii	11/1998	5/1999
34	R 6362	2017.10.27	09	EMI (IP) Limited, GB 27 Wrights Lane, London, W8 5SW, Regatul Unit	12/1998	5/1999

1	2	3	4	5	6	7
35	R 6363	2017.10.27	09	EMI (IP) Limited, GB 27 Wrights Lane, London, W8 5SW, Regatul Unit	12/1998	5/1999
36	R 6757	2017.11.12	08,35	ACE HARDWARE CORPORATION, US 2200 Kensington Court, Oak Brook, Illinois 60521, Statele Unite ale Americii	1/1999 6/1999	11/1999
37	R 7190	2018.09.15	29	Compania LACTALIS-ALBA S.R.L., întreprindere cu capital străin, MD Str. Industrială nr. 10, MD-3401, Hîncești, Republica Moldova	6/1999	4/2000
38	R 7191	2018.09.15	29	Compania LACTALIS-ALBA S.R.L., întreprindere cu capital străin, MD Str. Industrială nr. 10, MD-3401, Hîncești, Republica Moldova	6/1999	4/2000
39	R 7251	2019.06.09	29	Compania LACTALIS-ALBA S.R.L., întreprindere cu capital străin, MD Str. Industrială nr. 10, MD-3401, Hîncești, Republica Moldova	12/1999	5/2000
40	R 7332	2017.06.11	33	VINEX-VICTORIA S.R.L., fabrică de vinuri, MD MD-6522, Geamăna, Anenii Noi, Republica Moldova	3/1998	6/2000

VI

Design industrial / Industrial Design

Protecția juridică a desenelor și modelelor industriale în Republica Moldova se asigură în temeiul înregistrării lor la AGEPI în modul stabilit de Legea privind protecția desenelor și modelelor industriale nr. 991-XIII din 15 octombrie 1996, modificată și completată prin legile nr. 1079-XIV din 23.06.2000, nr. 1446-XV din 08.11.2002, nr. 469-XV din 21.11.2003 și nr. 205-XVI din 28.07.2005.

Cererea de înregistrare a desenului sau modelului industrial se depune la AGEPI, personal sau prin reprezentant în proprietatea industrială, de către persoana care dispune de dreptul la certificat. Cererea trebuie să conțină documentele prevăzute în art. 11(3) din Lege.

Datele privind desenele și modelele industriale înregistrate, certificatele de înregistrare a desenelor și modelelor industriale eliberate și desenele și modelele industriale reînnoite prin procedura națională se publică în BOPI.

Desenele și modelele industriale înregistrate conform Aranjamentului de la Haga, la care Republica Moldova este parte, se publică în limbile franceză și engleză în Buletinul de Desene și Modele Internaționale ("Bulletin des dessins et modes internationaux / International Designs Bulletin"). Buletinul include atât datele bibliografice, cât și reproducerile desenelor/modelelor industriale și este expus în biblioteca AGEPI, accesibil publicului. În BOPI se publică listele acestor desene și modele, aranjate în ordinea numerelor de înregistrare internațională și a claselor CIDMI.

Pentru etichete și ambalaje ponderea semantică a părții verbale nu se protejează.

Legal protection of the industrial designs in the Republic of Moldova shall be afforded on the basis of registration with the AGEPI carried out in accordance with the Law on the Protection of Industrial Designs No 991-XIII of October 15, 1996, amended and completed by the laws No 1079-XIV of June 23, 2000, No 1446-XV of November 08, 2002, No 469-XV of November 21, 2003 and No. 205-XVI of July 28, 2005.

The industrial design application shall be filed with the AGEPI in person or through a representative in industrial property, by the person to whom the right to the certificate belongs. The application shall contain the documents provided in Art. 11(3) of the Law.

Data on the registered industrial designs, issued certificates on registration of industrial designs, and renewal industrial designs under the national procedure shall be published in BOPI.

Industrial designs registered under the Hague Agreement to which the Republic of Moldova is party, shall be published in French and English in the "International Designs Bulletin / Bulletin des dessins et modes internationaux". The Bulletin comprises both bibliographic data and industrial design reproductions and is available for public in the AGEPI library. In the BOPI shall be published designs arranged in the order of the international registration numbers and of the ICID classes.

For labels and packings the semantic weight of the verbal part is not protected.

**CODURILE INID PENTRU IDENTIFICAREA DATELOR BIBLIOGRAFICE
REFERITOARE LA DESENE ȘI MODELE INDUSTRIALE****LIST OF INID CODES CONCERNING BIBLIOGRAPHIC DATA RELATING
TO INDUSTRIAL DESIGNS**

- (11) Numărul certificatului
Certificate number
- (15) Data înregistrării
Date of registration
- (18) Data prevăzută de expirare a termenului de valabilitate a înregistrării
Expected expiration date of the registration validity
- (20) Numărul desenului/modelului industrial
Number of the industrial design
- (21) Numărul depozitului
Number of the application
- (22) Data depozitului
Filing date of the application
- (23) Data priorității de expoziție
Date of exhibition priority
- (28) Numărul de desene și modele industriale
Number of industrial designs
- (30) Date referitoare la prioritate conform Convenției de la Paris
Priority data under the Paris Convention
- (31) Numărul cererii prioritare
Number of the priority application
- (32) Data depozitului cererii prioritare
Filing date of the priority application
- (33) Țara cererii prioritare, codul conform normei ST. 3 OMPI
Country of the priority application, code according to the WIPO Standard ST. 3
- (44) Data publicării hotărârii de înregistrare a desenului și modelului industrial
Publication date of the decision on registration of the industrial design
- (45) Data eliberării certificatului
Date of issuance of certificate
- (46) Data expirării termenului de amânare a publicării
Date of deferment expiration
- (51) Clasificarea internațională a desenelor și modelelor industriale (clasa și subclasa Clasificării de la Locarno)
International Classification for Industrial Designs (classes and subclasses, Locarno Classification)
- (54) Denumirea desenului/modelului industrial
Title of the industrial design
- (55) Reproducerea desenului/modelului industrial
Reproduction of the industrial design
- (57) Culoarele revendicate
Indication of colors claimed
- (62) Numărul cererii divizionare
Number of application related by division
- (71) Numele/denumirea și adresa solicitantului (solicitanților), codul țării conform normei ST. 3 OMPI
Name and address of the applicant(s), code of the country according to the WIPO Standard ST. 3

- (72) **Numele autorului (autorilor), codul țării conform normei ST. 3 OMPI**
Name of the author(s), code of the country according to the WIPO Standard ST. 3
- (73) **Numele/denumirea și adresa titularului (titularilor), codul țării conform normei ST. 3 OMPI**
Name and address of the owner(s), code of the country according to the WIPO Standard ST. 3
- (74) **Numele reprezentantului în proprietatea industrială**
Name of the representative in industrial property
- (80) **Datele de depozit internațional conform Aranjamentului de la Haga**
Identification of certain data related to the international deposit of industrial designs under the Hague Agreement

**CODURILE OMPI PENTRU CODIFICAREA TITLURILOR INFORMAȚIILOR
REFERITOARE LA DESENE ȘI MODELE INDUSTRIALE, PUBLICATE
ÎN BULETINUL OFICIAL CONFORM NORMEI ST. 17**

**WIPO CODES ON CODING OF HEADINGS OF INFORMATION CONCERNING
INDUSTRIAL DESIGNS MADE IN THE OFFICIAL BULLETIN OF INDUSTRIAL
PROPERTY IN ACCORDANCE WITH THE STANDARD ST. 17**

- FF4L** Desene și modele industriale înregistrate
Registered industrial designs
- FF4L** Lista desenelor și modelelor industriale înregistrate aranjate în ordinea numerelor de înregistrare (semestrial)
Numerical index of registered industrial designs (half-yearly)
- FF4L** Lista desenelor și modelelor industriale înregistrate aranjate în ordinea claselor CIDMI (semestrial)
Subject index of registered industrial designs, grouped in accordance with the ICID classes (half-yearly)
- FF4L** Lista desenelor și modelelor industriale înregistrate aranjate în ordinea alfabetică a numelor titularilor (semestrial)
Name index of patent owners of registered industrial designs (half-yearly)
- FG4L** Lista certificatelor de înregistrare a desenelor și modelelor industriale eliberate
List of issued of industrial design certificates
- FG4L** Lista desenelor și modelelor industriale înregistrate conform Aranjamentului de la Haga, aranjate în ordinea numerelor de înregistrare internațională (lunar, semestrial)
International numerical index of industrial designs registered under the Hague Agreement (monthly, half-yearly)
- FG4L** Lista desenelor și modelelor industriale înregistrate conform Aranjamentului de la Haga, aranjate în ordinea claselor CIDMI (lunar, semestrial)
Subject index of industrial designs registered under the Hague Agreement, grouped in accordance with the ICID classes (monthly, half-yearly)
- NZ4L** Lista desenelor și modelelor industriale reînnoite
List of renewed industrial designs
- NZ4L** Lista desenelor și modelelor industriale reînnoite conform Aranjamentului de la Haga
List of industrial designs renewed under the Hague Agreement
- MG4L** Lista certificatelor de înregistrare a desenelor și modelelor industriale decăzute din drepturi prin neachitarea taxei de eliberare a certificatului
List of industrial design certificates forfeited for non-payment of the issuance fee

FF4L Desene și modele industriale înregistrate / Registered industrial designs

Orice persoană interesată are dreptul să depună la AGEPI o contestație motivată împotriva hotărârii de înregistrare a desenului sau modelului industrial în termen de 6 luni de la data publicării acestei hotărâri în BOPI, dacă nu este îndeplinită cel puțin una din condițiile prevăzute la art. 4-8 din Legea privind protecția desenelor și modelelor industriale nr. 991-XIII din 15 octombrie 1996.

Any person concerned may, where at least one of the conditions set forth in Articles 4 to 8 of the Law on the Protection of Industrial Designs No 991-XIII of October 15, 1996, has not been met, file with the AGEPI a reasoned declaration of opposition to any decision to register an industrial design within six months following the date of publication of that decision in BOPI.

(11) 1015
(15) 2007.10.25
(51) **LOC (8) Cl. 06-01, 03**
(21) f 2006 0112
(22) 2006.12.21
(18) 2011.12.21
(28) 4

(71)(73) Î.M. EFES VITANTA MOLDOVA BREWERY
S.A., MD
Str. Uzinelor nr. 167, MD-2023, Chişinău,
Republica Moldova
(72) TIHMAN Iacov, MD
(74) PARASCA Dumitru
(54) **Mese şi scaune**

(55)



1



2



3

(11) 1015



4

(11) 1016
(15) 2007.08.13
(51) **LOC (8) Cl. 09-01**
(21) f 2007 0004
(22) 2007.01.04
(18) 2012.01.04
(31) RU2006502194
(32) 2006.07.19
(33) RU
(28) 1

(71)(73) MODUS OBSCESTVO S OGRANICEN-
NOI OTVETSTVENNOSTIU, RU
ul. Nekrasov, d. 8, g. Balașiha, Moskovskaia
obl., 143900, Federația Rusă
(72) KUPRIANOV Serghei Vladimirovici, RU
GORBATENKOV Valerii Borisovici, RU
KAHNIADZE Anatolii Semenovici, RU
(74) JENICOVSCAIA Galina
(54) **Butelie**

(11) 1016

(55)

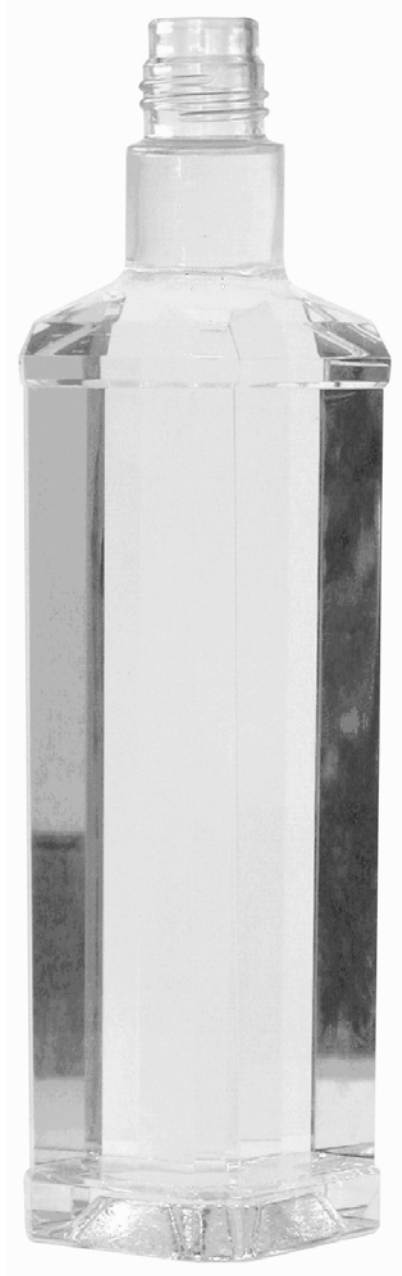

1.1



1.2

(11) 1016

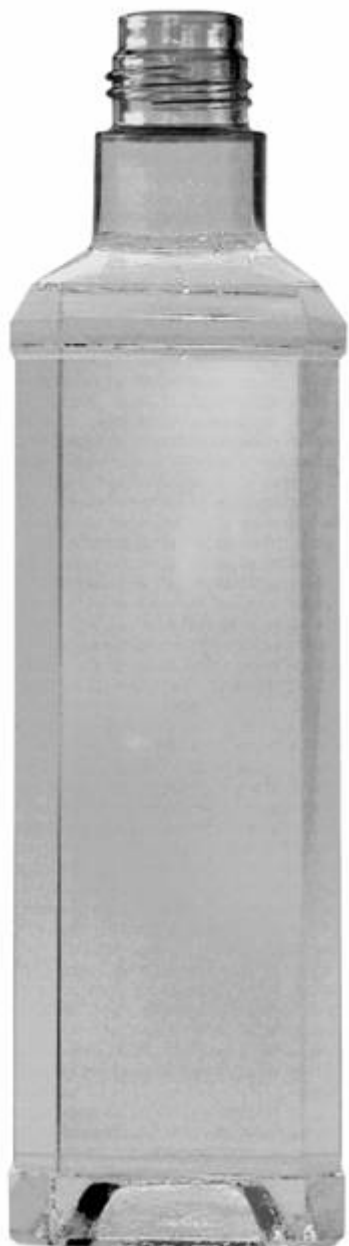

1.3

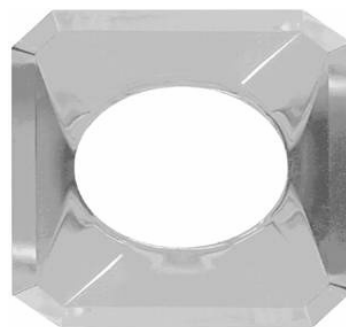

1.4



1.5

(11) 1017
 (15) 2007.10.25
 (51) **LOC (8) Cl. 09-01**
 (21) f 2007 0017
 (22) 2007.02.13
 (18) 2012.02.13
 (31) 29/248,666
 (32) 2006.08.28
 (33) US

114

(28) 2
 (71)(73) THE COCA-COLA COMPANY, CORPO-
 RAȚIA STATULUI DELAWARE, US
 One Coca-Cola Plaza, Atlanta, Georgia
 30313, Statele Unite ale Americii
 (72) Malcolm KINMONT, US
 Yves BEHAR, US
 (74) SOKOLOVA Sofia
 (54) **Butelii**

(11) 1017
(55)



1.1



1.2



1.3



1.4

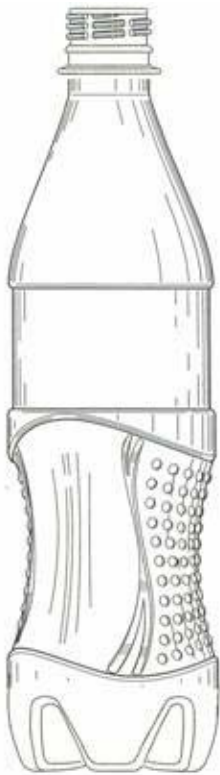

1.5



1.6



1.7



2.1

(11) 1017

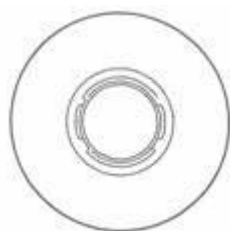

2.2



2.3



2.4

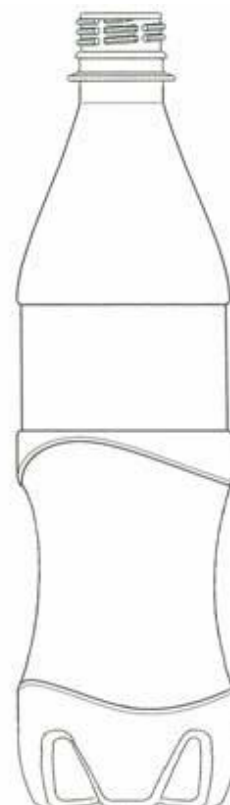

2.5



2.6

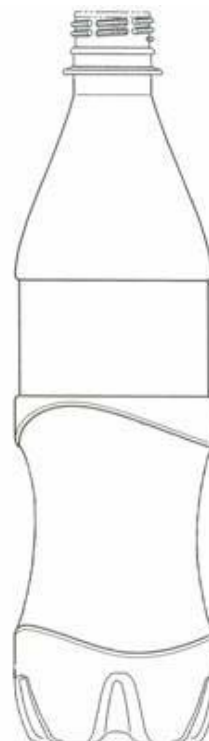

2.7

(11) 1018
(15) 2007.10.25
(51) LOC (8) Cl. 09-01
(21) f 2007 0022
(22) 2007.03.21
(18) 2012.03.21
(28) 2

(71)(73) KAVPEN S.R.L., ÎNTRERINDERE MIXTĂ,
MD
MD-4229, Purcari, Ștefan Vodă,
Republica Moldova
(72) BULAI Natalia, MD
(54) Butelii

(55)

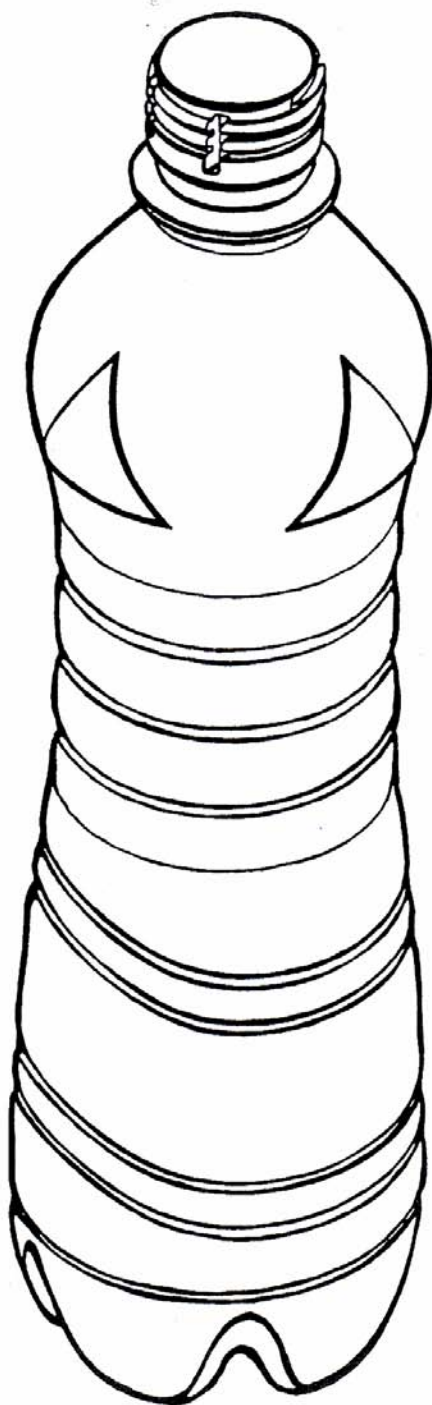

1.1

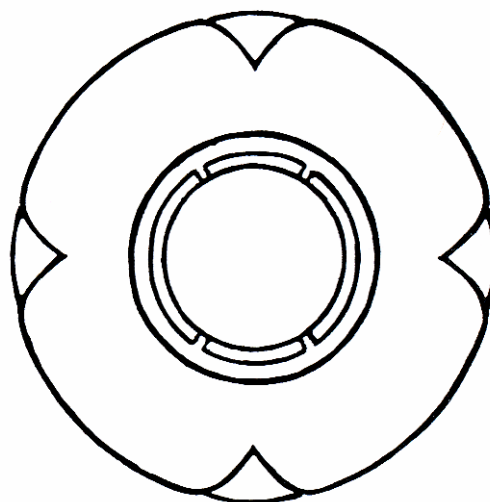

1.2

(11) 1018

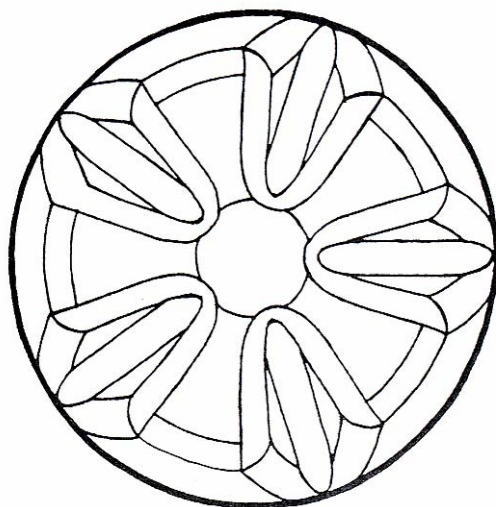

1.3



2.1

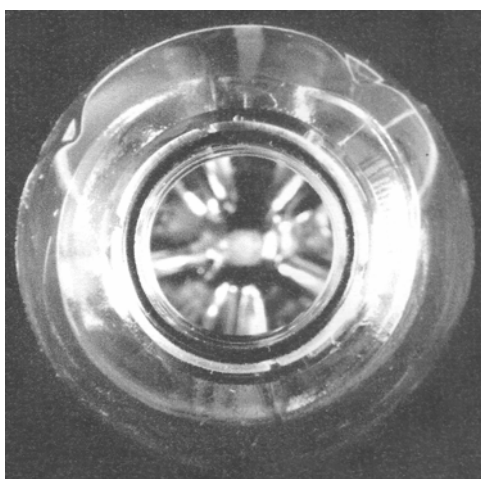

2.2



2.3

(11) 1019
 (15) 2007.10.25
 (51) **LOC (8) Cl. 09-01**
 (21) f 2007 0037
 (22) 2007.05.29
 (18) 2012.05.29

(28) 2
 (71)(72)(73) ZINCENCO Alexandr, MD
 Str. Dimineții nr. 28, MD-2002, Chișinău,
 Republica Moldova
 (54) **Sticle**

(11) 1019

(55)

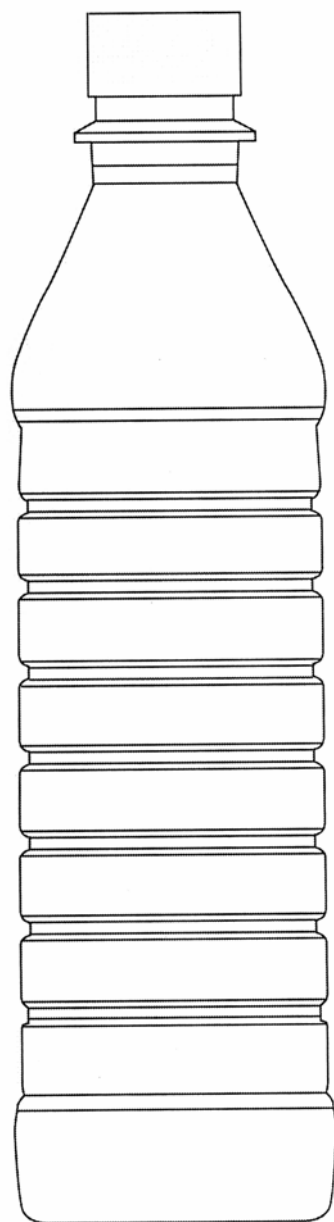

1

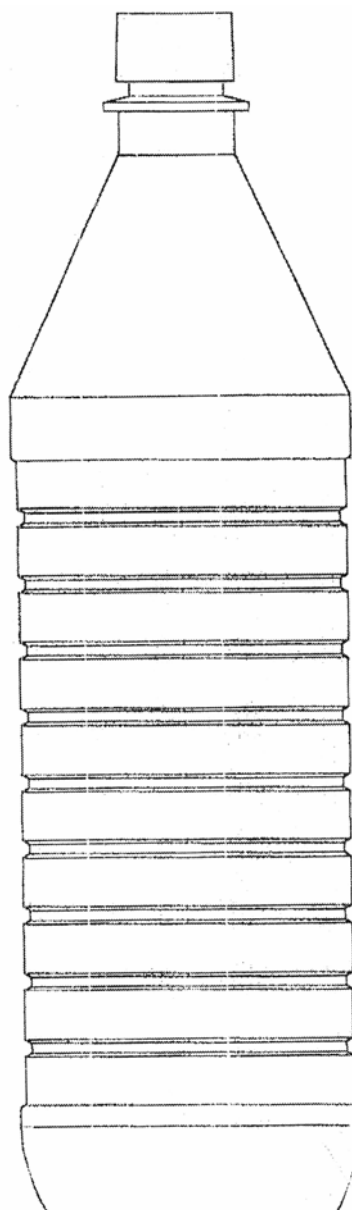

2

(11) 1020
(15) 2007.10.16
(51) **LOC (8) Cl. 09-03**
(21) f 2007 0015
(22) 2007.02.08
(18) 2012.02.08

(28) 1
(71)(73) MENZARARI Alexandru, MD
Str. Gh. Asachi nr. 79, bloc 1, ap. 5,
MD-2028, Chişinău, Republica Moldova
(72) MENZARARI Alexandru, MD
(54) **Ambalaj**

(11) 1020
(55)

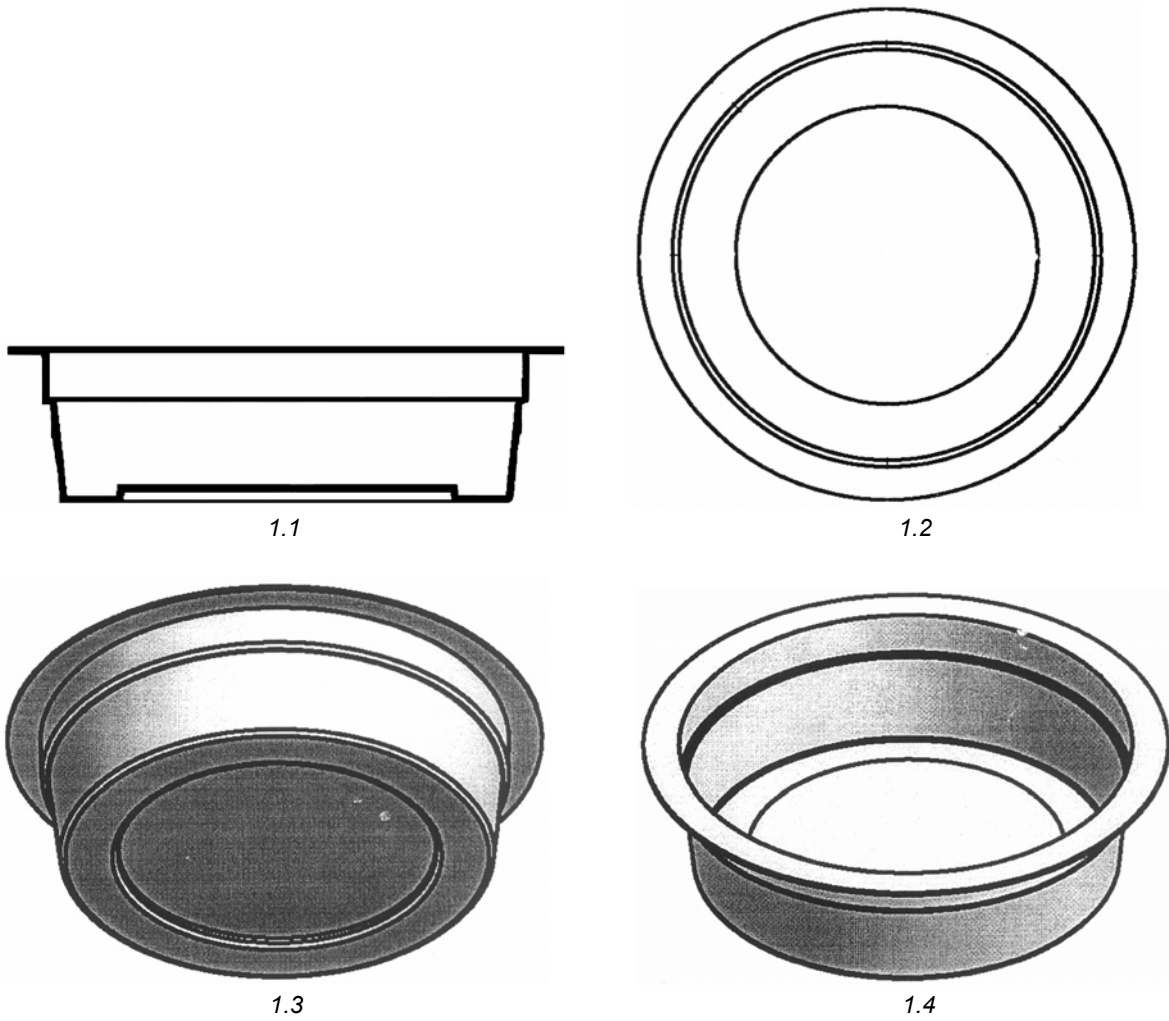

(11) 1021
(15) 2007.10.18
(51) LOC (8) Cl. 10-05
(21) f 2007 0006
(22) 2007.01.17
(18) 2012.01.17

(28) 4
(71) (72) (73) SLEADNEV Anatolie, MD
Bd. Cuza-Vodă nr. 3, bloc 2, ap. 60,
MD-2060, Chişinău, Republica Moldova
(74) SÎSOEVA Valentina
(54) Convertizoare pentru control indestructiv

(55)

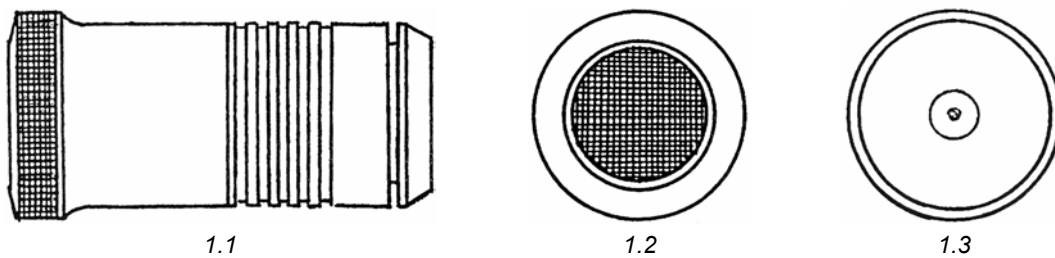

(11) 1021

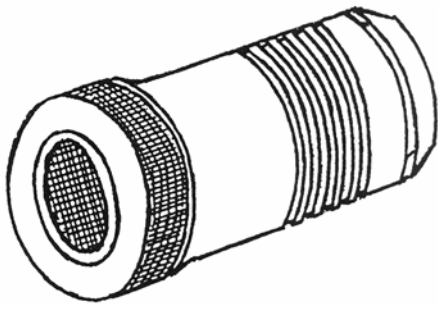

1.4

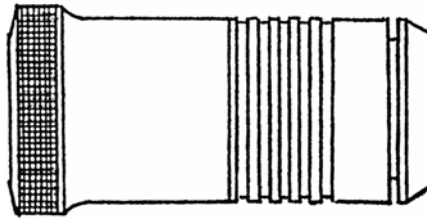

2.1

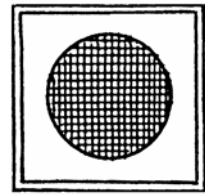

2.2

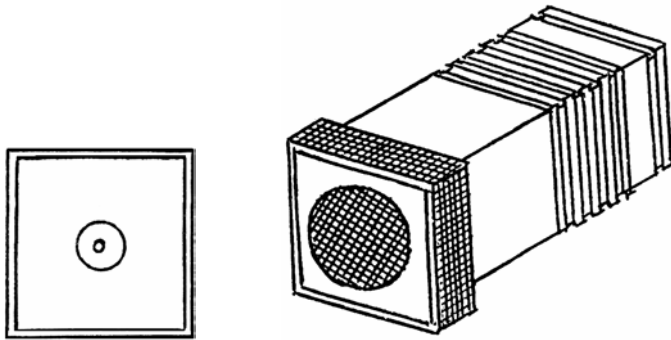

2.4

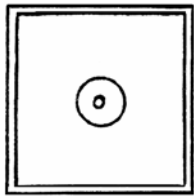

2.3

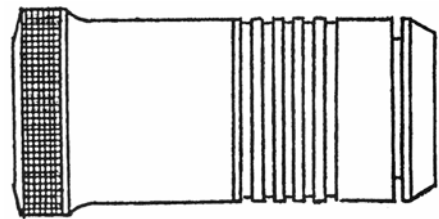

3.1

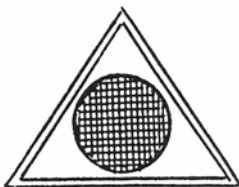

3.2

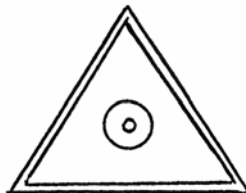

3.3

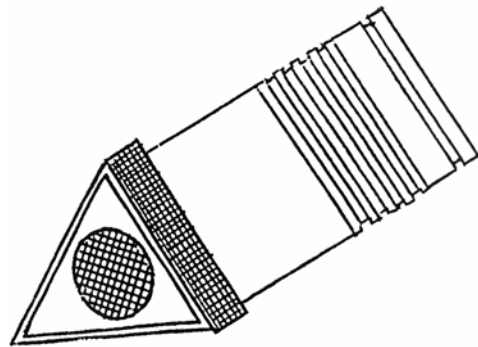

3.4

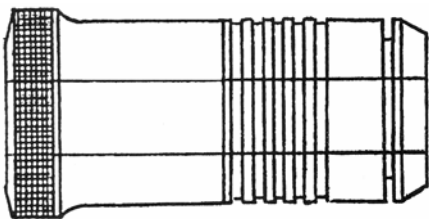

4.1

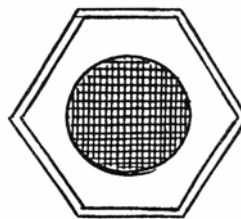

4.2

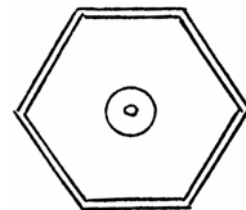

4.3

(11) 1021

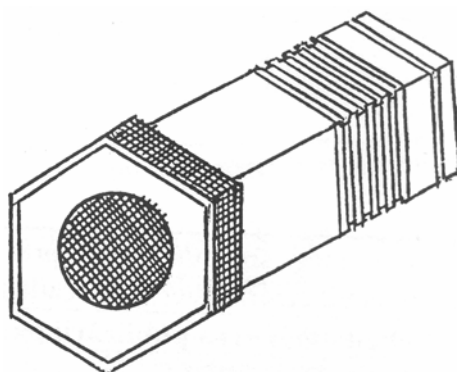

4.4

(11) 1022

(15) 2007.10.02

(51) LOC (8) Cl. 19-08

(21) f 2006 0027

(22) 2006.02.28

(18) 2011.02.28

(28) 16

(71)(73) DOINA VIN S.R.L., MD

Str. Vasile Alecsandri nr. 82A, MD-2012,
Chişinău, Republica Moldova

(72) APOSTOL Oleg, MD

(54) Etichete

(55)

Remarcă: ponderea semantică a părții verbale nu se protejează.



1

(11) 1022



2



3

(11) 1022



4



5



6

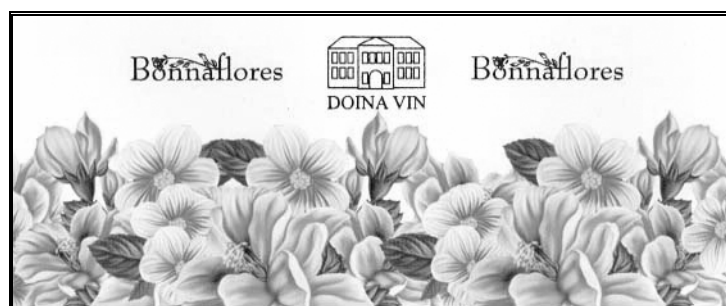

7

(11) 1022



8



9



10



11



12



13

(11) 1022



14



15



16

(11) 1023

(15) 2007.10.11

(51) LOC (8) CI. 19-08

(21) f 2007 0013

(22) 2007.02.02

(18) 2012.02.02

(28) 1

(71)(73) ENTEH S.A., MD

Str. Vasile Lupu nr. 18, MD-2008, Chişinău,
Republica Moldova

(72) PRODAN Oleg, MD

(74) COTRUȚA Leonid

(54) Etichetă

(55)

Remarcă: ponderea semantică a părții verbale nu se protejează.

(11) 1023

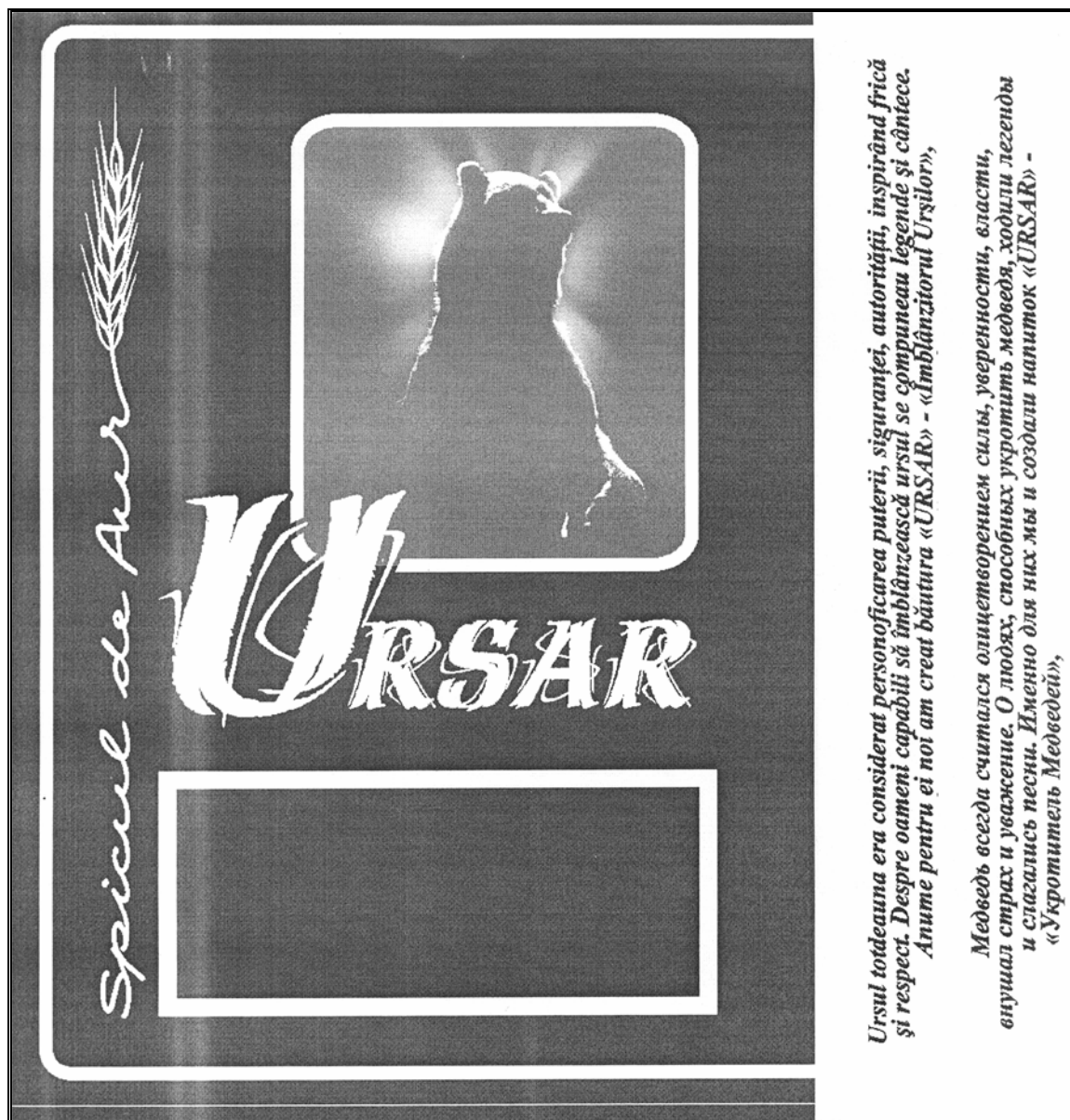

1

(11) 1024

(15) 2007.10.15

(51) LOC (8) CI. 19-08

(21) f 2007 0041

(22) 2007.06.13

(18) 2012.06.13

(28) 17

(71)(72)(73) ZINCENCO Alexandr, MD

Str. Dimineții nr. 28, MD-2002, Chișinău,
Republica Moldova

ZINCENCO Alexandr, MD

(54) Etichete

(55)

Remarcă: ponderea semantică a părții verbale nu se protejează.

(11) 1024



1



2

(11) 1024

7-38-975017-001:2006 **FABRICAT ÎN MOLDOVA**



Caracteristică: Grundul GF-021 se obține o legătură strânsă între materialele de vopsire cu suprafața de vopsit. Se asigură o protecție adăugătoare la coroziune.

Aplicație: Grundul GF-021 e destinat pentru grunduirea suprafețelor de metal și lemn, înainte de acoperirea lor cu vopsele decorative. Timpul de uscare a fiecărui strat la temperatura de 20°C: - 24ore, la temperaturi mai mici timpul de uscare se mărește.

Consumul de grund: 60-100 g la 1 m² pentru un strat.

Mod de utilizare: Înainte de utilizare grundul se amestecă în caz de necesitate se adaugă dizolvant 646 sau white-spirit până la viscozitatea necesară pentru vopsire. Grundul se aplică prin pensulare sau pulverizare. Suprafețele de vopsit trebuie să fie curate și uscate. Dacă pe suprafața grundului s-a format o peliculă, înainte de utilizare ea trebuie înlăturată.

Condiții de depozitare: Grundul se păstrează și se transportă în ambalaj ermetic, departe de aparatele de încălzit, protejându-l de umezime și a razelor solare directe. La executarea lucrului de vopsire, precum și după terminarea lor, încăperea trebuie bine aerisită. Pentru protecția mânilor se folosesc mănuși de protecție.





A FERI DE FOC!
Termen de garanție - 12 luni
de la data fabricării



Fabricat în Moldova SRL "Chimtoncom"
MD-7106, or. Otaci, str. Ștefan cel Mare, 148
Chișinău tel.: (373 22) 551-369
www.gama-color.md

Data fabricării, culoarea, lot, masa - vezi pe capac



ГРУНТОВКА

GRUND-ГФ-021

АНТИКОРРОЗИОННАЯ

3

PT MD 87-38975017-002:2006

ПРИМЕНЕНИЯ
для металлических, деревянных и других поверхностей, подверженных коррозии и для окраски.

Эмали образующейся при отверждении эмали разбавляют растворителем для работы вязкости, но не требуется тщательного перемешивания до однородности. Наносить кистью, валиком или распылителем от пыли, жировых и других загрязнений.



00-180 г/м². Время высыхания при 20°C - 24 часа. При более низких температурах время высыхания увеличивается.

ОСОБЕННОСТИ
защитные, предохраняя от влаги и коррозии. Подходит для окраски металлических приборов и электрических приборов, а также после их окончания. Для защиты рук применяют перчатки.

пигментный, пигменты, сиккатив, растворитель.



по заказу SRL «Vlacotal»
(02) 548-558, 547-267, 0791-73991,

7 кг

ОТ ОГНЯ!
Срок хранения - 12 месяцев
с даты изготовления

См. размер партии см. на крышке

ЭМАЛЬ-EMAIL

4

(11) 1024



5

ЛІЦІВІ УКРАЇНСЬКІ
ГАРАНТІЯ КАЧЕСТВА
ТЕХНОЛОГІЇ

Gama-Color®

ЭМАЛЬ ПФ -115

PT MD 87-38975017-002 2006 EMAIL PF-115 «GAMA COLOR»

5 в 1

- Супер блеск
- Высокопрочная
- Насыщенный цвет
- Атмосферостойкая
- Не желтеет

DESTINATIE SI MOD DE UTILIZARE
Emaliul este destinat pentru vopsirea suprafetelor de metal, lemn si a altor suprafețe supuse acțiunilor atmosferice, precum și pentru vopsirea interior a încăperilor.
Înainte de utilizare se îndalură pelicula care se poate forma în timpul păstrării emaliului. Emaliul îngroșat se diluează cu diluant «Lucirea» sau white-spirit până la viscozitatea dorită nu mai mult de 10% din masa emaliului.
După amestecarea până la o consistență omogenă emaliul se aplică prin pensulare, rolare sau pulverizare pe suprafața curățată în prealabil. Consumul de emali la acoperirea în 1 strat 100-150 g/m². Timpul de uscare a fiecărui strat la temperatura 20±2°C - 24 ore. La temperaturi mai joase timpul de uscare se mărește.

PRECAUȚII
Emaliul trebuie păstrat în ambalaj închis ermetic, departe de aparatele de încălzit, protejindu-l contra umidității și a razelor solare directe. La executarea lucrărilor de vopsire, precum și după terminarea lor, încăperea trebuie bine aerisită. Pentru protecția minilor se folosesc mănuși de cauciuc.

COMPONENTA
Rasini alchidice, bioxid de titan, pigmenti, sicativi, dizolvanți.

Fabricat în Moldova SRL «Chimtoncom»,
Republica Moldova, or. Otaci, str. Stefan cel Mare 148,
tel. (373 22) 551 369
web: www.gama-color.md

Distribuitorii oficiali:
or. Bălți SRL «Landa-Color» tel.(373 231) 45-035; 45-054
or. Chișinău SRL «Lemativ-Lux» tel.(373 22) 545-370; 0697-17278
or. Chișinău SRL «Lacra Lux» tel.(373 22) 523-856

Masa neta - 2,7 kg

A FERİ DE FOC!
Termen de garanție - 12 luni
de la data fabricării

Data fabricării, culoarea, lot - vezi pe capac

6

(11) 1024



7



8

(11) 1024



9

FABRICAT IN MOLDOVA

Inhibitorilor de coroziune de generație etelilor metalice de la rugină și distrugere. șibilă aplicarea pe suprafața ruginită; se procesul de coroziune.

rafelelor de metal înainte de vopsirea lor să între materialele de vopsit și suprafața aplicat pe suprafața acoperită cu un strat a de 20°C ± 2°C - 24 ore, la temperaturi entru un strat.

z de necesitate se adaugă dizolvant 646 e aplică prin pensulare sau pulverizare. suprafața de vopsire trebuie curățată de ormat o peliculă, înainte de utilizare ea

metic, departe de aparatele de încălzit, lucrărilor de vopsire, precum și după folosesc mănuși de cauciuc.

FOCI
12 luni
garantii

com»
tel.: (373 22) 551-369

ti pe sarcas

Gama-Color

ПРЯМО НА РЖАВЧИНУ

**ГАРАНТИРОВАННАЯ
ЗАЩИТА
ОТ КОРРОЗИИ**

ГРУНТОВКА
грунт и преобразователь ржавчины

2 В 1

10

(11) 1024

PENTRU LEMN
BEZIR

RAȘINI ALCHIDICE PF-060

Destinație: se folosește pentru impregnarea și grunduirea suprafețelor din lemn, exploatate în spații acoperite sau descoperite. Se poate utiliza separat sau înaintea depunerii vopselelor și lacurilor de finisare, conferind protecție și durabilitate suprafețelor lemnoase.

Compoziție: soluție de rășină alchidică uleioasă groasă în diluanți și aditivi.

Modul de lucru: se aplică cu bidinea, tăvilug sau prin sprîțuire peste suprafețele lemnoase, prelucrate în prealabil, curățate și uscate. Se usucă complet în cel mult 24 ore.

Consum: 80-100ml/m²

Perioada de garanție: 12 luni de la data fabricării.

Conservare: se păstrează în spații acoperite și uscate. La temperatura maximă de 30°C, ferit de raze solare directe, în ambalaj închis ermetic. Inflamabil. Nociv la inspirație și contact cu pielea. Feriți de copii. Țineți departe de materiale inflamabile. Fumatul interzis! Evitați contactul cu pielea sau cu ochii. Utilizați numai în spații bine ventilate.

*Fabricat în Bielorusia,
preambalat în Moldova
SRL "Chimtoncom"
or. Otaci
str. Ștefan cel Mare 148,
tel. (373 22) 55-13-69
www.gama-color.md*

☒ ☒

Termen de garanție 1 an. Data fabricării, lot - pe verso. Volum - 0,4l 0,9l. TU 6-10-612-76

11

PROFESIONAL 650 **РАСТВОРИТЕЛЬ**
DIZOLVANT

Универсальный растворитель Cheton 650 применяется для растворения автомобильных эмалей и лаков на нитроцеллюлозной, алкидной и акриловой основе.

De păstrat separat într-un ambalaj ermetic. Se lucrează în încăpere bine ventilată. În cazul contactului cu pielea se spală cu apă și săpun.

Termen de garanție 1 an

Fabricat în Moldova
Îl "Cheton-Zincenco"
or. Chișinău
str. Muncești 123-A
Tel.: (+373 22) 55-13-69
www.gama-color.md

PT MD 87-38406561-005:2005

☒ ☒ **Atenție! Feriți de foc!**
Берегите от огня!

Data fabricării, lot - pe verso. Volum - 0,4l 0,9l

Cheton

12

(11) 1024

РАСТВОРИТЕЛЬ
DIZOLVANT
646
STANDART

Pentru diluarea vopselelor, lacurilor, chiturilor de nitroceluloză.
De păstrat separat într-un ambalaj ermetic. Se lucrează în încăpere bine ventilată. În cazul contactului cu pielea se spală cu apă și săpun.

PT MD 87-38406561-001:2002

Fabricat în Moldova, ÎI "Cheton-Zincenco", or. Chișinău, str. Muncești 123-A, tel. (373 22) 55-13-69 www.gama-color.md

A feri de foc!  
Беречь от огня!

*Volum - 0,4l 0,9l.
Termen de garanție 1 an
data fabricării, lot pe verso.*

13



WHITE-SPIRIT
SOLUȚIE "LUCIRE" ÎNLOCUIITOR

Pentru diluarea emailurilor alchidice vopselelor de ulei și lacurilor.
Diluantul se adaugă în cantități mici, în lacuri și vopsele, amestecând pînă la obținerea viscozității necesare. De păstrat separat într-un ambalaj ermetic. Se lucrează în încăpere bine ventilată. În cazul contactului cu pielea se spală cu apă și săpun.



PT MD 87-38406561-004:2004

*Fabricat în Moldova
II "Cheton-Zincenco"
or. Chișinău
str. Muncești 123-A,
tel. (37322) 55-13-69
www.gama-color.md*

A feri de foc!  
Беречь от огня!

*Termen de garanție 1 an.
Data fabricării, lot - pe verso. Volum - 0,4l 0,9l.*

Cheton

14

(11) 1024

ЯД-ПРИМАНКА ДЛЯ УНИЧТОЖЕНИЯ
МЫШЕЙ И КРЫС ЛЮБОГО ВИДА И РАЗМЕРА

УБИЙЦА КРЫС

БРИКЕТЫ
BRICHETE

MOARTEA ȘOBOLANILOR

OTRAVĂ-MOMEALĂ
PENTRU ȘOARECI ȘI ȘOBOLANI

SC "BIVETPROTECT-GRUP" SRL
SC "BIVETPROTECT-GRUP" SRL

15

(11) 1024



16

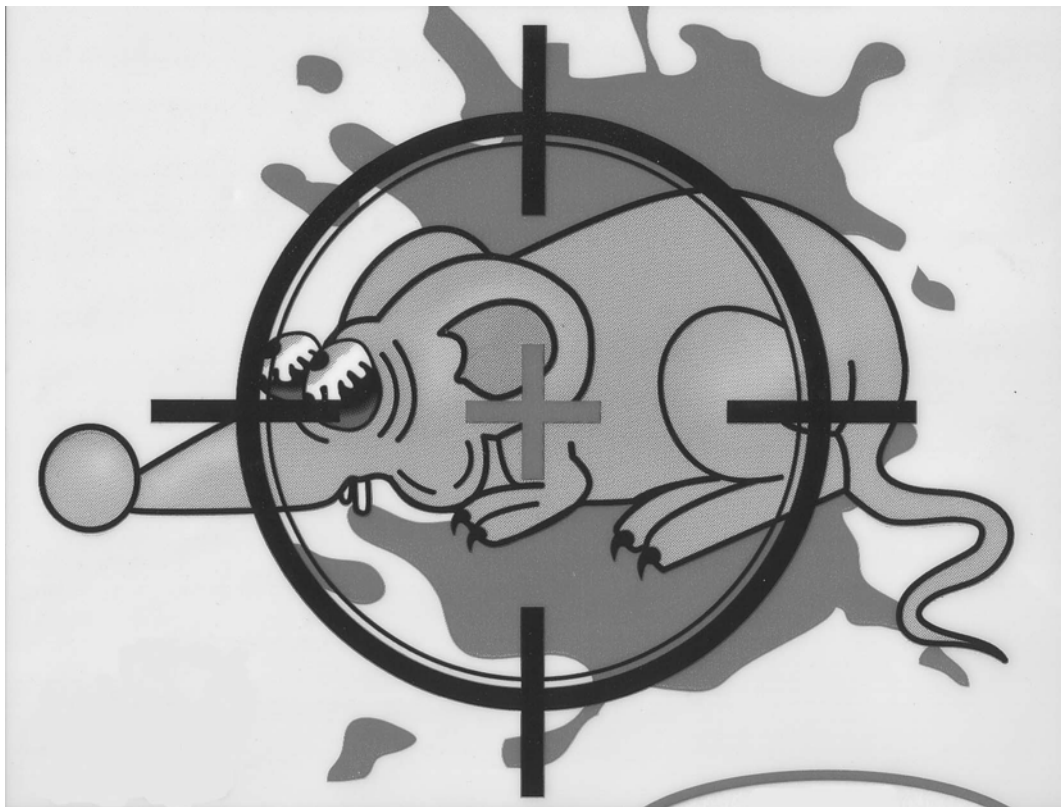

17

FG4L Lista certificatelor de înregistrare a desenelor și modelelor industriale eliberate în octombrie 2007

Se publică următoarele date: numărul curent, numărul certificatului, clasele conform CIDMI, numărul depozitului, data depozitului, numărul de desene și modele industriale, titularul, codul țării conform normei ST. 3 OMPI, numărul BOPI în care a fost publicată înregistrarea

Nr. crt.	(11) Nr. certificatului	(51) Clase	(21) Nr. depozitului	(22) Data depozitului	(28) Nr. de desene și modele industriale	(73) Titular, cod ST.3 OMPI	(44) Nr. BOPI
1	936	09-01	f 2006 0047	2006.04.13	1	Î.M. CHATEAU VARTELY S.R.L., MD	12/2006
2	962	05-06; 19-08	f 2006 0072	2006.07.04	1	EFES VITANTA MOLDOVA BREWERY S.A., ÎNTREPRINDERE MIXTĂ, MD	3/2007
3	963	09-01	f 2005 0080	2005.06.16	1	BEL-ALCO S.R.L., ÎNTREPRINDERE MIXTĂ, MD	3/2007
4	964	09-01, 03; 19-08	f 2005 0108	2005.09.26	1	GRAPE VALLEY, ÎNTREPRINDERE MIXTĂ MOLDO-IRLANDEZĂ, MD	3/2007
5	966	09-01, 03	f 2006 0013	2006.02.02	2	ART GRUP BRIVET S.R.L., SOCIETATE COMERCIALĂ, MD	3/2007
6	967	09-01	f 2006 0042	2006.03.28	1	ENTEH S.A., MD	3/2007
7	968	09-01	f 2006 0076	2006.07.20	1	MAURT S.R.L., MD	3/2007
8	969	09-01; 11-99, 02	f 2006 0083	2006.07.14	3	CABIGRUP S.R.L., SOCIETATE COMERCIALĂ, MD	3/2007
9	970	09-03; 19-08	f 2006 0009	2006.02.01	2	MOMAT Oleg, MD	3/2007
10	971	09-03; 19-08	f 2006 0091	2006.09.26	1	ORION CORPORATION, KR	3/2007
11	973	19-08	f 2006 0080	2006.08.03	5	PANUȘ Serghei, MD	3/2007
12	974	19-08	f 2006 0082	2006.08.07	1	ESMALDA S.R.L., MD	3/2007

NZ4L Lista desenelor și modelelor industriale reînnoite

Se publică următoarele date: numărul curent, numărul certificatului, data expirării termenului de reînnoire, numărul depozitului, data depozitului, clasele conform CIDMI, numărul de desene și modele industriale reînnoite (numărul desenului și modelului industrial reînnoit), titularul și adresa, codul țării conform normei ST. 3 OMPI, nr. BOPI în care a fost publicată înregistrarea

Nr. crt.	(11) Nr. certifica- tului	(18) Data expirării reînnoirii	(21) Nr. depozi- tului	(22) Data depozi- tului	(51) Clase	(28)(20) Nr. de desene și modele industriale reînnoite (nr. desenului și modelului industrial reînnoit)	(73) Titularul și adresa, cod ST. 3 OMPI	(44)(45) Nr. BOPI
1	2	3	4	5	6	7	8	9
1	489	2012.10.16	f 2002 0122	2002.10.16	10-04	4	ALEX S & E S.R.L., MD Str. Ștefan cel Mare nr. 3, MD-2005, Chișinău, Republica Moldova	7/2003 3/2004
2	483	2012.09.25	f 2002 0111	2002.09.25	19-08	1	CONSILIUL NAȚIONAL DE EVALUARE ȘI ACREDITARE ÎN SĂNĂTATE, MD Str. A. Cozmescu nr. 3, MD-2009, Chișinău, Republica Moldova	6/2003 2/2004

1	2	3	4	5	6	7	8	9
3	503	2012.11.29	f 2002 0135	2002.11.29	11-05	2	AIR MOLDOVA, COMPANIE AERIANĂ, ÎNTRERINDERE DE STAT, MD Aeroport, MD-2026, Chișinău, Republica Moldova	8/2003 4/2004

FG4L Lista desenelor și modelelor industriale înregistrate în Republica Moldova conform Aranjamentului de la Haga, aranjate în ordinea numerelor de înregistrare internațională

Se publică următoarele date: numărul curent, numărul înregistrării internaționale, data înregistrării internaționale, data priorității, titularul, codul țării conform normei ST. 3 OMPI, denumirea desenului și modelului industrial, clasele conform CIDMI, numărul de desene și modele industriale (numărul desenului și modelului industrial), data prevăzută de expirare a termenului de valabilitate a înregistrării, numărul Buletinului de Desene și Modele Internaționale (IDB) în care a fost publicată cererea de înregistrare

Nr. crt.	(11) Nr. înregistrării	(15) Data înregistrării (23)(30) Prioritate	(73) Titular, cod ST. 3 OMPI	(54) Denumirea desenului și modelului industrial	(51) Clase	(28)(20) Nr. de desene și modele industriale (nr. desenului și modelului industrial)	(18) Valabilitate	Nr. IDB
1	2	3	4	5	6	7	8	9
1	DM/068378	2006.12.14 2006.09.26, 000594783- 001, EM; 2006.09.26, 000594783- 002, EM	SARA LEE HOUSEHOLD AND BODY CARE NEDERLAND B.V., NL	Aparat pentru dezodorizarea aerului, încărcător destinat pentru aparatul de dezodorizare a aerului / Air deodorising apparatus, refill for air deodorizing apparatus / Appareil de désodorisation de l'air, recharge destinée à un appareil de désodorisation de l'air	23-04	2	2011.12.14	5/2007
2	DM/068391	2006.12.15 2006.07.21, 3025447, GB	UNILEVER N.V., NL	Recipient / Container / Récipient	09-01	1	2011.12.15	5/2007
3	DM/068401	2006.12.07 2006.07.21, 406 03824.4, DE	DAIMLERCHRYSLER AG, DE	Automobile, țevă de eșapament pentru automobil, elemente de caroserie pentru vehicule, retrovizor / Automobiles, exhaust pipe end for vehicles, vehicle body part, rearview mirror / Automobiles, tuyau d'échappement pour véhicules, éléments de carrosserie de véhicule, rétroviseur	12-08, 16	5	2011.12.07	5/2007
4	DM/068425	2006.12.07 2006.07.21, 406 03824.4, DE	DAIMLERCHRYSLER AG, DE	Automobile în miniatură (jucării) / Toy vehicles / Véhicules miniatures (jouets)	21-01	2	2011.12.07	5/2007

1	2	3	4	5	6	7	8	9
5	DM/068431	2006.12.20	STUDER & CO. AG, DISTILLERIE, CH	Butelie / Bottle / Bouteille	09-01	1	2011.12.20	5/2007
6	DM/068744	2006.12.04 2006.06.06, TV2006O000 033, IT	MHOUSE SRL, IT	Motor destinat pentru deschiderea ușilor / Motor for liftable doors / Moteur destiné à des portes levantes	13-01	1	2011.12.04	5/2007
7	DM/068883	2007.05.16	THE SWATCH GROUP MANAGEMENT SERVICES AG (THE SWATCH GROUP MANAGEMENT SERVICES SA) (THE SWATCH GROUP MANAGEMENT SERVICES LTD), CH	Bijuterii, în special coliere, bijuterii, în special cercei / Jewelry, in particular necklaces, jewelry, in particular earrings / Bijoux, notamment colliers, bijoux, notamment boucles d'oreilles	11-01	2	2012.05.16	5/2007
8	DM/068884	2007.05.16	LÉON HATOT SA (LÉON HATOT AG) (LÉON HATOT LTD), CH	Bijuterii, în special colier / Jewelry, in particular necklace / Bijou, notamment collier	11-01	1	2012.05.16	5/2007
9	DM/068887	2007.05.04	SWATCH AG (SWATCH S.A.) (SWATCH LTD.), CH	Ceas de mână / Wristwatch / Montre-bracelet	10-02	1	2012.05.04	5/2007
10	DM/068888	2007.05.04	SWATCH AG (SWATCH S.A.) (SWATCH LTD.), CH	Ceas de mână / Wristwatch / Montre-bracelet	10-02	1	2012.05.04	5/2007
11	DM/068889	2007.05.04	ETA SA MANUFACTURE HORLOGERE SUISSE, CH	Ceas de mână / Wristwatch / Montre-bracelet	10-02	1	2012.05.04	5/2007
12	DM/068890	2007.05.04	SWATCH AG (SWATCH S.A.) (SWATCH LTD.), CH	Ceasuri de mână / Wristwatches / Montres-bracelets	10-02	2	2012.05.04	5/2007
13	DM/068891	2007.05.04	SWATCH AG (SWATCH S.A.) (SWATCH LTD.), CH	Ceasuri de mână / Wristwatches / Montres-bracelets	10-02	2	2012.05.04	5/2007
14	DM/068893	2007.05.04	SWATCH AG (SWATCH S.A.) (SWATCH LTD.), CH	Ceasuri de mână / Wristwatches / Montres-bracelets	10-02	3	2012.05.04	5/2007
15	DM/068895	2007.05.04	SWATCH AG (SWATCH S.A.) (SWATCH LTD.), CH	Ceas de mână / Wristwatch / Montre-bracelet	10-02	1	2012.05.04	5/2007
16	DM/068896	2007.05.04	SWATCH AG (SWATCH S.A.) (SWATCH LTD.), CH	Ceasuri de mână / Wristwatches / Montres-bracelets	10-02	6	2012.05.04	5/2007
17	DM/068897	2007.05.04	SWATCH AG (SWATCH S.A.) (SWATCH LTD.), CH	Ceasuri de mână / Wristwatches / Montres-bracelets	10-02	7	2012.05.04	5/2007
18	DM/068898	2007.05.04	SWATCH AG (SWATCH S.A.) (SWATCH LTD.), CH	Ceas de mână / Wristwatch / Montre-bracelet	10-02	1	2012.05.04	5/2007

1	2	3	4	5	6	7	8	9
19	DM/068899	2007.05.04	SWATCH AG (SWATCH S.A.) (SWATCH LTD.), CH	Ceasuri de mână / Wristwatches / Montres-bracelets	10-02	2	2012.05.04	5/2007
20	DM/068914	2007.04.23	MILONAS GEORGIOS, GR	Profile pentru sisteme de umbrire / Profiles for shading system / Profilés pour systèmes de nuançage	25-01	29	2012.04.23	5/2007
21	DM/068923	2007.05.25	SWATCH AG (SWATCH S.A.) (SWATCH LTD.), CH	Ceas de mână / Wristwatch / Montre- bracelet	10-02	1	2012.05.25	5/2007
22	DM/068937	2007.05.04	SWATCH AG (SWATCH S.A.) (SWATCH LTD.), CH	Brățări pentru ceasuri / Watch bracelets / Bracelets de montres	10-07	7	2012.05.04	5/2007
23	DM/068951	2007.04.26	YALINKAYA HOLDING ANONIM SIRKETI, TR	Ambalaje / Packages / Emballages	09-03	2	2012.04.26	5/2007
24	DM/068955	2007.05.16 2007.04.12, BASELWOR LD 2007, Bble, CH	COMPAGNIE DES MONTRES LONGINES, FRANCILLON S.A. (LONGINES WATCH CO., FRANCILLON LTD.), CH	Ceasuri de mână / Wristwatches / Montres-bracelets	10-02	5	2012.05.16	5/2007
25	DM/068957	2007.05.16	SWATCH AG (SWATCH S.A.) (SWATCH LTD.), CH	Ceasuri de mână / Wristwatches / Montres-bracelets	10-02	2	2012.05.16	5/2007

FG4L Lista desenelor și modelelor industriale înregistrate în Republica Moldova conform Aranjamentului de la Haga, aranjate în ordinea claselor CIDMI

Se publică următoarele date: clasele, numărul înregistrării internaționale, data înregistrării internaționale, data priorității, titularul, codul țării conform normei ST. 3 OMPI, denumirea desenului și modelului industrial, numărul de desene și modele industriale (numărul desenului și modelului industrial), data prevăzută de expirare a termenului de valabilitate a înregistrării, numărul Buletinului de Desene și Modele Internaționale (IDB) în care a fost publicată cererea de înregistrare

(51) Clase	(11) Nr. înregistrării	(15) Data înregistrării (23)(30) Prioritate	(73) Titular, cod ST. 3 OMPI	(54) Denumirea desenului și modelului industrial	(28)(20) Nr. de desene și modele industriale (nr. desenului și modelului industrial)	(18) Valabilitate	Nr. IDB
1	2	3	4	5	6	7	8
09-01	DM/068391	2006.12.15 2006.07.21, 3025447, GB	UNILEVER N.V., NL	Recipient / Container / Réipient	1	2011.12.15	5/2007
09-01	DM/068431	2006.12.20	STUDER & CO. AG, DISTILLERIE, CH	Butelie / Bottle / Bouteille	1	2011.12.20	5/2007
09-03	DM/068951	2007.04.26	YALINKAYA HOLDING ANONIM SIRKETI, TR	Ambalaje / Packages / Emballages	2	2012.04.26	5/2007
10-02	DM/068887	2007.05.04	SWATCH AG (SWATCH S.A.) (SWATCH LTD.), CH	Ceas de mână / Wristwatch / Montre- bracelet	1	2012.05.04	5/2007
10-02	DM/068888	2007.05.04	SWATCH AG (SWATCH S.A.) (SWATCH LTD.), CH	Ceas de mână / Wristwatch / Montre- bracelet	1	2012.05.04	5/2007
10-02	DM/068889	2007.05.04	ETA SA MANUFAC- TURE HORLOGERE SUISSE, CH	Ceas de mână / Wristwatch / Montre- bracelet	1	2012.05.04	5/2007
10-02	DM/068890	2007.05.04	SWATCH AG (SWATCH S.A.) (SWATCH LTD.), CH	Ceasuri de mână / Wristwatches / Montres-bracelets	2	2012.05.04	5/2007
10-02	DM/068891	2007.05.04	SWATCH AG (SWATCH S.A.) (SWATCH LTD.), CH	Ceasuri de mână / Wristwatches / Montres-bracelets	2	2012.05.04	5/2007
10-02	DM/068893	2007.05.04	SWATCH AG (SWATCH S.A.) (SWATCH LTD.), CH	Ceasuri de mână / Wristwatches / Montres-bracelets	3	2012.05.04	5/2007
10-02	DM/068895	2007.05.04	SWATCH AG (SWATCH S.A.) (SWATCH LTD.), CH	Ceas de mână / Wristwatch / Montre- bracelet	1	2012.05.04	5/2007
10-02	DM/068896	2007.05.04	SWATCH AG (SWATCH S.A.) (SWATCH LTD.), CH	Ceasuri de mână / Wristwatches / Montres-bracelets	6	2012.05.04	5/2007
10-02	DM/068897	2007.05.04	SWATCH AG (SWATCH S.A.) (SWATCH LTD.), CH	Ceasuri de mână / Wristwatches / Montres-bracelets	7	2012.05.04	5/2007
10-02	DM/068898	2007.05.04	SWATCH AG (SWATCH S.A.) (SWATCH LTD.), CH	Ceas de mână / Wristwatch / Montre- bracelet	1	2012.05.04	5/2007
10-02	DM/068899	2007.05.04	SWATCH AG (SWATCH S.A.) (SWATCH LTD.), CH	Ceasuri de mână / Wristwatches / Montres-bracelets	2	2012.05.04	5/2007
10-02	DM/068923	2007.05.25	SWATCH AG (SWATCH S.A.) (SWATCH LTD.), CH	Ceas de mână / Wristwatch / Montre- bracelet	1	2012.05.25	5/2007

1	2	3	4	5	6	7	8
10-02	DM/068955	2007.05.16 2007.04.12, BASELWORLD 2007, Biele, CH	COMPAGNIE DES MONTRES LONGINES, FRANCILLON S.A. (LONGINES WATCH CO., FRANCILLON LTD.), CH	Ceasuri de mână / Wristwatches / Montres-bracelets	5	2012.05.16	5/2007
10-02	DM/068957	2007.05.16	SWATCH AG (SWATCH S.A.) (SWATCH LTD.), CH	Ceasuri de mână / Wristwatches / Montres-bracelets	2	2012.05.16	5/2007
10-07	DM/068937	2007.05.04	SWATCH AG (SWATCH S.A.) (SWATCH LTD.), CH	Brățări pentru ceasuri / Watch bracelets / Bracelets de montres	7	2012.05.04	5/2007
11-01	DM/068883	2007.05.16	THE SWATCH GROUP MANAGEMENT SERVICES AG (THE SWATCH GROUP MANAGEMENT SERVICES SA) (THE SWATCH GROUP MANAGEMENT SERVICES LTD), CH	Bijuterii, în special coliere, bijuterii, în special cercei / Jewelry, in particular necklaces, jewelry, in particular earrings / Bijoux, notamment colliers, bijoux, notamment boucles d'oreilles	2	2012.05.16	5/2007
11-01	DM/068884	2007.05.16	LÉON HATOT SA (LÉON HATOT AG) (LÉON HATOT LTD), CH	Bijuterii, în special colier / Jewelry, in particular necklace / Bijou, notamment collier	1	2012.05.16	5/2007
12-08, 16	DM/068401	2006.12.07 2006.07.21, 406 03824.4, DE	DAIMLERCHRYSLER AG, DE	Automobile, țevă de eșapament pentru automobil, elemente de caroserie pentru vehicule, retrovizor / Automobiles, exhaust pipe end for vehicles, vehicle body part, rearview mirror / Automobiles, tuyau d'échappement pour véhicules, éléments de carrosserie de véhicule, rétroviseur	5	2011.12.07	5/2007
13-01	DM/068744	2006.12.04 2006.06.06, TV2006O0000 33, IT	MHOUSE SRL, IT	Motor destinat pentru deschiderea ușilor / Motor for liftable doors / Moteur destiné à des portes levantes	1	2011.12.04	5/2007
21-01	DM/068425	2006.12.07 2006.07.21, 406 03824.4, DE	DAIMLERCHRYSLER AG, DE	Automobile în miniatură (jucării) / Toy vehicles / Véhicules miniatures (jouets)	2	2011.12.07	5/2007
23-04	DM/068378	2006.12.14 2006.09.26, 000594783- 001, EM; 2006.09.26, 000594783- 002, EM	SARA LEE HOUSEHOLD AND BODY CARE NEDERLAND B.V., NL	Aparat pentru dezodorizarea aerului, încărcător destinat pentru aparatul de dezodorizare a aerului / Air deodorising apparatus, refill for air deodorizing apparatus / Appareil de désodorisation de l'air, recharge destinée à un appareil de désodorisation de l'air	2	2011.12.14	5/2007
25-01	DM/068914	2007.04.23	MILONAS GEORGIOS, GR	Profile pentru sisteme de umbrire / Profiles for shading system / Profils pour systèmes de nuançage	29	2012.04.23	5/2007

NZ4L Lista desenelor și modelelor industriale reînnoite în Republica Moldova conform Aranjamentului de la Haga, aranjate în ordinea numerelor de înregistrare internațională

Se publică următoarele date: numărul curent, numărul înregistrării internaționale, titularul, codul țării conform normei ST. 3 OMPI, numărul de desene și modele industriale reînnoite (numărul desenului și modelului industrial reînnoit), data expirării reînnoirii, numărul BOP1 în care a fost publicată înregistrarea internațională, numărul Buletinului de Desene și Modele Internaționale (IDB) în care a fost publicată reînnoirea

Nr. crt.	(11) Nr. înregistrării	(73) Titular, cod ST. 3 OMPI	(28)(20) Nr. de desene și modele industriale reînnoite (nr. desenului și modelului industrial reînnoit)	(17) Data expirării reînnoirii	(44) Nr. BOP1	Nr. IDB
1	2	3	4	5	6	7
1	DM/040128	COOPÉRATIVE GÉNÉRALE DES VIGNERONS DE LA CHAMPAGNE DÉLIMITÉE-COGEVI, FR	1	2012.05.12(2R)	12/1997	5/2007
2	DM/040180	CLESSE INDUSTRIES, FR	1	2012.05.20(2R)	12/1997	5/2007
3	DM/040194	TELECOM ITALIA S.P.A., IT	1	2012.05.20(2R)	12/1997	5/2007
4	DM/040838	DAIMLERCHRYSLER AG, DE	7	2012.07.18(2R)	12/1997	5/2007
5	DM/040840	CARTIER CREATION STUDIO SA, CH	4	2012.07.18(2R)	12/1997	5/2007
6	DM/040883	DAIMLERCHRYSLER AG, DE	1	2012.07.24(2R)	12/1997	5/2007
7	DM/040897	OMEGA SA (OMEGA AG) (OMEGA LTD.), CH	2	2012.07.25(2R)	12/1997	5/2007
8	DM/040908	SWATCH AG (SWATCH S.A.) (SWATCH LTD.), CH	3(2,21,22)	2012.07.28(2R)	12/1997	5/2007
9	DM/041048	COMPAGNIE DES MONTRES LONGINES, FRANCILLON S.A. (LONGINES WATCH CO., FRANCILLON LTD.), CH	1	2012.08.07(2R)	1/1998	5/2007
10	DM/041119	COMPAGNIE GERVAIS DANONE, FR	1	2012.08.14(2R)	1/1998	5/2007
11	DM/041878	BRAUN GMBH, DE	1	2012.06.16(2R)	3/1998	5/2007
12	DM/058836	RUBBERMAID COMMERCIAL PRODUCTS LLC, US	3	2011.11.13(1R)	10/2002	5/2007
13	DM/059956	MAUER LOCKING SYSTEMS LTD, BG	1	2012.05.13(1R)	1/2003	5/2007
14	DM/060183	QUADRINVEST S.P.A., IT	1	2012.05.23(1R)	2/2003	5/2007
15	DM/060208	HERMES SELLIER (SOCIÉTÉ ANONYME), FR	3(1,3,4)	2012.05.28(1R)	2/2003	5/2007
16	DM/060209	HERMES SELLIER (SOCIÉTÉ ANONYME), FR	2	2012.05.28(1R)	2/2003	5/2007
17	DM/060210	HERMES SELLIER (SOCIÉTÉ ANONYME), FR	1	2012.05.28(1R)	2/2003	5/2007
18	DM/060211	HERMES SELLIER (SOCIÉTÉ ANONYME), FR	1(1)	2012.05.28(1R)	2/2003	5/2007
19	DM/060212	HERMES SELLIER (SOCIÉTÉ ANONYME), FR	12(1,2,8,9,10,13,14,16,17,18,19,20)	2012.05.28(1R)	2/2003	5/2007
20	DM/060364	HERMES SELLIER (SOCIÉTÉ ANONYME), FR	32	2012.05.28(1R)	2/2003	5/2007
21	DM/060371	THERMOR INDUSTRIE, FR	1	2012.06.13(1R)	2/2003	5/2007

1	2	3	4	5	6	7
22	DM/060436	HERMES SELIER (SOCIÉTÉ ANONYME), FR	4(1,2,3,4)	2012.05.28(1R)	2/2003	5/2007
23	DM/060651	D'AGOSTINI ORGANIZZAZIONE SRL, IT	1	2012.05.22(1R)	3/2003	5/2007
24	DM/060720	SWATCH AG (SWATCH S.A.) (SWATCH LTD.), CH	1	2012.07.19(1R)	3/2003	5/2007
25	DM/060721	SWATCH AG (SWATCH S.A.) (SWATCH LTD.), CH	1	2012.07.19(1R)	3/2003	5/2007
26	DM/060722	SWATCH AG (SWATCH S.A.) (SWATCH LTD.), CH	3	2012.07.19(1R)	3/2003	5/2007
27	DM/060723	SWATCH AG (SWATCH S.A.) (SWATCH LTD.), CH	1	2012.07.19(1R)	3/2003	5/2007
28	DM/060724	SWATCH AG (SWATCH S.A.) (SWATCH LTD.), CH	2	2012.07.19(1R)	3/2003	5/2007
29	DM/060726	SWATCH AG (SWATCH S.A.) (SWATCH LTD.), CH	1	2012.07.19(1R)	3/2003	5/2007
30	DM/060728	SWATCH AG (SWATCH S.A.) (SWATCH LTD.), CH	3	2012.07.19(1R)	3/2003	5/2007
31	DM/060729	SWATCH AG (SWATCH S.A.) (SWATCH LTD.), CH	3	2012.07.19(1R)	3/2003	5/2007
32	DM/060730	SWATCH AG (SWATCH S.A.) (SWATCH LTD.), CH	1	2012.07.19(1R)	3/2003	5/2007
33	DM/060752	SWATCH AG (SWATCH S.A.) (SWATCH LTD.), CH	1	2012.07.19(1R)	3/2003	5/2007
34	DM/060753	SWATCH AG (SWATCH S.A.) (SWATCH LTD.), CH	3	2012.07.19(1R)	3/2003	5/2007
35	DM/060803	SWATCH AG (SWATCH S.A.) (SWATCH LTD.), CH	4	2012.07.19(1R)	3/2003	5/2007
36	DM/060804	SWATCH AG (SWATCH S.A.) (SWATCH LTD.), CH	1	2012.07.19(1R)	3/2003	5/2007
37	DM/060879	HERMES SELIER (SOCIÉTÉ ANONYME), FR	1	2012.05.28(1R)	4/2003	5/2007
38	DM/060880	HERMES SELIER (SOCIÉTÉ ANONYME), FR	2	2012.05.28(1R)	4/2003	5/2007
39	DM/061074	SWATCH AG (SWATCH S.A.) (SWATCH LTD.), CH	1	2012.08.20(1R)	4/2003	5/2007
40	DM/061111	SWATCH AG (SWATCH S.A.) (SWATCH LTD.), CH	1	2012.08.20(1R)	4/2003	5/2007
41	DM/061137	SOCIÉTÉ DES PRODUITS NESTLÉ S.A., CH	1	2012.08.27(1R)	5/2003	5/2007
42	DM/061212	BRON ELEKTRONIK AG, CH	1	2012.08.19(1R)	5/2003	5/2007
43	DM/061238	CARTOMANIA A.E.B.E., GR	13	2012.05.06(1R)	5/2003	5/2007
44	DM/061456	SCHIRO MICHEL, FR	1	2012.05.13(1R)	6/2003	5/2007
45	DM/062457	ADC GMBH, DE	1	2012.08.02(1R)	9/2003	5/2007
46	DM/062689	VOLKSWAGEN AKTIENGESELLSCHAFT, DE	1	2012.08.02(1R)	10/2003	5/2007

VII



Modificări intervenite în statutul juridic al cererilor sau titlurilor de protecție ale obiectelor de proprietate industrială

În această secțiune sunt prezentate modificările intervenite în situația juridică a cererilor și titlurilor de protecție: modificări ale denumirilor solicitanților / titularilor, ale adreselor acestora; date despre cererile retrase, respinse, repuse în termenele omise; titluri de protecție anulate, revalidate; decăderi din drepturi; date privind contractele de cesiune, licență, gaj și franchising; lista eratelor.

In this section there are presented amendments produced in the legal state of the applications and titles of protection: amendments of the applicants / rightowners names, addresses thereof; data relating to the withdrawn, refused, refiled in the omitted terms applications; cancelled, revalidated titles of protection; forfeiture of rights; data relating to the assignment, license, gage and franchise contracts; the errata.

Lista modificărilor

Se publică următoarele date: numărul curent, obiectul de proprietate industrială, numărul depozitului, numărul titlului de protecție, numărul BOPI, datele inițiale, datele modificate

Nr. crt.	OPI	Nr. depozit	Nr. titlului de protecție	Nr. BOPI	Date inițiale	Date modificate
1	2	3	4	5	6	7
1	Cerere de înregistrare a mărcii	017162	-	6/2006	(540) 	(540) 
2	Cerere de înregistrare a mărcii	017652	-	6/2007	(730) Voxtel S.A., întreprindere mixtă moldo-româno-franceză, MD Str. Armenească nr. 55, MD-2012, Chișinău, Republica Moldova	(730) ÎNTEPRINDEREA MIXTĂ "ORANGE MOLDOVA" S.A., MD Str. Alba-Iulia nr. 75, MD-2071, Chișinău, Republica Moldova
3	Marcă	007021	6333	7/1998 5/1999	(730) ACVILA S.R.L., firmă comercială de producere, MD Str. Burebista nr. 7, MD-2032, Chișinău, Republica Moldova	(730) Întreprinderea Mixtă "ACVILA" S.R.L., MD Str. Calea Ieșilor nr. 10, MD-2068, Chișinău, Republica Moldova
4	Mărci	014372 014370 014418 014373	11620 11618 11622 11621	8/2004 1/2005 8/2004 1/2005 8/2004 1/2005 8/2004 1/2005	(730) Str. Decembrieștilor nr. 2, bloc a, MD-2002, Chișinău, Republica Moldova	(730) Str. Șciusev nr. 83A, MD-2002, Chișinău, Republica Moldova
5	Mărci	006736 006544 006476 006475	5518 5726 5528 5514	9/1997 4/1998 2/1998 7/1998 7/1997 4/1998 7/1997 4/1998	(730) Str. Tighina nr. 42, MD-2001, Chișinău, Republica Moldova	(730) Str. Ion Creangă nr. 25, MD-2064, Chișinău, Republica Moldova
6	Marcă	006771	6946	4/1998 1/2000	(730) Societatea pe acțiuni „FREE FISHERIES”, MD Str. Miron Costin nr. 7, MD-2068, Chișinău, Republica Moldova	(730) Î.C.S. "FREE - FISHERIES" S.R.L., MD Str. Calea Basarabiei nr. 42, MD-2002, Chișinău, Republica Moldova
7	Marcă	007098	6056	8/1998 1/1999	(730) Întreprinderea Individuală "Gama Consult & Uskov", MD	(730) Societatea cu Răspundere Limitată "Brodsky Uskov Looper Reed și Partenerii", MD

1	2	3	4	5	6	7
8	Mărci	008745 008593 007779 008592 009157	7408 7766 7471 7314 7763	1/2000 7/2000 8/2000 3/2001 4/1999 3/2000 8/2000 11/1999 5/2000 7/2000 3/2001	(730) Întreprinderea mixtă moldo-româno-franceză "Voxtel" S.A., MD Str. Armenească nr. 55, MD-2012, Chișinău, Republica Moldova	(730) ÎNTREPRINDEREA MIXTĂ "ORANGE MOLDOVA" S.A., MD Str. Alba-Iulia nr. 75, MD-2071, Chișinău, Republica Moldova
9	Mărci	015715 010537 009136 012524 010536 011449 015060 009318 015061	13184 8961 8331 11415 8960 9717 12664 7870 12665	9/2005 2/2006 5/2002 11/2002 8/2000 12/2001 7/2004 12/2004 5/2002 11/2002 4/2003 9/2003 4/2005 9/2005 11/2000 4/2001 4/2005 10/2005	(730) Voxtel S.A., întreprindere mixtă moldo-româno-franceză, MD Str. Armenească nr. 55, MD-2012, Chișinău, Republica Moldova	(730) ÎNTREPRINDEREA MIXTĂ "ORANGE MOLDOVA" S.A., MD Str. Alba-Iulia nr. 75, MD-2071, Chișinău, Republica Moldova
10	Mărci	017651 016176 014497 017943 017481 017942	14551 14549 14112 15217 14550 15216	8/2006 2/2007 3/2006 2/2007 9/2005 11/2006 4/2007 9/2007 7/2006 2/2007 4/2007 9/2007	(730) Voxtel S.A., întreprindere mixtă moldo-româno-franceză, MD	(730) ÎNTREPRINDEREA MIXTĂ "ORANGE MOLDOVA" S.A., MD
11	Mărci	008862 012189	7515 12313	1/2000 9/2000 1/2005 6/2005	(730) Fabrica de vinuri și coniacuri din Tiraspol „KVINT”, MD (730) KVINT, fabrică de vinuri și coniacuri din Tiraspol, MD	(730) SOCIETATEA PE ACȚIUNI DE TIP ÎNCHIS „FABRICA DE VINURI ȘI CONIACURI DIN TIRASPOL „KVINT”, MD
12	Marcă	006274	5592	6/1997 5/1998	(730) Societatea pe acțiuni „Fabrica de produse lactate din Hîncești”, MD Str. Industrială nr. 10, MD-3400, Hîncești, Republica Moldova	(730) Întreprinderea Mixtă Moldo-Americană „Fabrica de Produse Lactate din Hîncești” S.A., MD Str. Industrială nr. 10, MD-3401, Hîncești, Republica Moldova
13	Marcă	007222	6224	10/1998 4/1999	(730) AB GUSTAVSBERG, SE P.O. Box 440,	(730) VILLEROY & BOCH GUSTAVSBERG AB, SE

					134 29, GUSTAVSBERG, Suedia	P.O. Box 400, 134 29, GUSTAVSBERG, Suedia
14	Mărci	008215 008216	6752 6753	6/1999 11/1999 1/2002 5/2004 6/1999 11/1999 1/2002 5/2004	(730) Bayer CropScience GmbH, DE Industriepark Höchst, 65926 Frankfurt am Main, Germania	(730) Bayer CropScience AG, DE Monheim, Germania
15	Mărci	004182 003973 004183	R4014 R3456 R4047	5/1996 11/1996 4/2005 4/1996 4/2005 6/1996 11/1996 4/2005	(730) 165 South Union Boulevard, Suite 170, Lakewood, Colorado 80228, Statele Unite ale Americii	(730) 17735 W. 32nd Avenue, CE 235, Golden, Colorado 80401, Statele Unite ale Americii
16	Mărci	007419 007418	6717 6716	5/1999 10/1999 6/2002 5/1999 10/1999	(730) 115, Brunn, Fuschl Am See, A-5330, Austria	(730) Am Brunnen 1, 5330 Fuschl am See, Austria
17	Marcă	017659	14411	8/2006 1/2007	(730) 6, Devika Towers, Nehru Place, New Delhi 110019, India	(730) Plot No. 90, Sector - 32, Gurgaon - 122001, Haryana, India
18	Mărci	012487 012488	10337 10575	10/2003 4/2004 11/2003 6/2004	(730) CNF Inc., US	(730) CON-WAY INC., US
19	Mărci	007484 007485	6479 6801	1/1999 7/1999 6/1999 12/1999	(730) 319 Alexandria Drive, Vernon Hills, IL 60061, Statele Unite ale Americii	(730) 1580 South Milwaukee, Suite 218, Libertyville, IL 60048, Statele Unite ale Americii
20	Mărci	009169 009492	7784 8291	9/2000 3/2001 3/2001 11/2001	(730) New Horizons Court, Brentford, Middlesex TW8 9EP, Anglia	(730) 980 Great West Road, Brentford, Middlesex TW8 9GS, Regatul Unit
21	Marcă	008328	6835	7/1999 12/1999	(730) SKYY SPIRITS LLC, US 2822 Van Ness Avenue, San Francisco, CA 94109, Statele Unite ale Americii	(730) SKYY SPIRITS, LLC, US One Beach Street, Suite 300, San Francisco, CA 94133, Statele Unite ale Americii
22	Marcă	008377	7046	10/1999 3/2000	(730) 2822 Van Ness Avenue, San Francisco, CA 94109, Statele Unite ale Americii	(730) One Beach Street, Suite 300, San Francisco, CA 94133, Statele Unite ale Americii
23	Marcă	006324	5579	11/1997 5/1998	(730) BLOUNT INC., A DELAWARE CORPORATION, US 4909 S.E. International Way, Portland, Oregon, Statele Unite ale Americii	(730) Blount, Inc., a Delaware corporation, US 4909 SE International Way, Portland, Oregon 97222, Statele Unite ale Americii

1	2	3	4	5	6	7
24	Marcă	002351	R2394	7/1995 12/1995	(730) Nangor House, Western Estate, Nangor Road, Dublin 12, Irlanda	(730) Nangor House, Western Estate, Dublin 12, Irlanda
25	Marcă	002157	R1093	3/1995 8/2005	(730) Park 80 East, Saddle Brook, New Jersey 07663, Statele Unite ale Americii	(730) 200 Riverfront Boulevard, Elmwood Park, New Jersey 07407, Statele Unite ale Americii
26	Marcă	006653	6061	8/1998 1/1999	(730) QUANTE AKTIENGESELLSCHAFT, DE Uellendahlerstr. 353, 42109 Wuppertal, Germania	(730) QUANTE AG, DE Carl-Schurz-Str. 1, 41453 Neuss, Germania
27	Marcă	006988	6130	9/1998 3/1999	(730) 1-6 Kanda-Surugadai, Chiyoda-ku, Tokyo 101, Japonia	(730) 5-1-22 Minami Aoyama, Minato-ku, Tokyo 107-8686, Japonia
28	Marcă	006944	6186	9/1998 3/1999	(730) PRAECIS PHARMACEUTICALS, INCORPORATED, corporatie din Massachusetts, US One Hampshire Street, Cambridge, Massachusetts 02139-1572, Statele Unite ale Americii	(730) PRAECIS PHARMACEUTICALS, INCORPORATED, US Corporation Service Company, 2711 Centerville Road, Suite 400, Wilmington, Delaware, 19808, Statele Unite ale Americii
29	Marcă	006999	5981	6/1998 11/1998	(730) OLYMPUS OPTICAL COMPANY LIMITED, JP 43-2, 2-chome, Hatagaya, Shibuya-Ku, Tokyo, Japonia	(730) OLYMPUS CORPORATION, JP 43-2, Hatagaya 2-chome, Shibuya-ku, Tokyo, Japonia
30	Marcă	007370	6341	11/1998 5/1999	(730) 1840 DeHavilland Drive, Thousand Oaks, California 91320-1789, Statele Unite ale Americii	(730) One Amgen Center Drive, Thousand Oaks, California 91320-1789, Statele Unite ale Americii
31	Desen/ model industrial	f 2004 0117	738	5/2005 2/2006	(73) Str. Decembrieiștilor nr. 2A, MD-2002, Chișinău, Republica Moldova	(73) Str. Șciusev nr. 83A, MD-2002, Chișinău, Republica Moldova
32	Desene/ modele industriale	f 2002 0019 f 2002 0071	432 471	1/2003 10/2003 5/2003 2/2004	(73) MD-4323, Sălcuța, Tighina, Republica Moldova	(73) MD-4323, Sălcuța, Căușeni, Republica Moldova

Lista contractelor de cesiune

Se publică următoarele date: numărul curent, obiectul de proprietate industrială, numărul și data depozitului, numărul titlului de protecție, numărul BOPI, date despre cedent, date despre cesionar, numărul și data înregistrării contractului

Nr. crt.	OPI	Nr. și data depozitului	Nr. titlului de protecție	Nr. BOPI	Date despre cedent	Date despre cesionar	Nr. și data înregistrării contractului
1	2	3	4	5	6	7	8
1	Marcă	008498 1999.03.05	7182	10/1999 3/2001	(730) Întreprinderea mixtă moldo-ruso-finlandeză "Natur Produkt Moldova" S.A., MD Str. A. Mateevici nr. 38 A, MD-2009, Chișinău, Republica Moldova	(730) Natur Produkt International Ltd, RU Krepostnaya 23, Vyborg, Leningradskaya oblasti, Federația Rusă	1099 2007.10.01
2	Marcă	008499 1999.03.05	7183	10/1999 3/2001	(730) Întreprinderea mixtă moldo-ruso-finlandeză "Natur Produkt Moldova" S.A., MD Str. A. Mateevici nr. 38 A, MD-2009, Chișinău, Republica Moldova	(730) Natur Produkt International Ltd, RU Krepostnaya 23, Vyborg, Leningradskaya oblasti, Federația Rusă	1100 2007.10.01
3	Mărci	005321 1996.02.05 005322 1996.02.05 005325 1996.02.05	5000 5006 5119	5/1997 10/1997 5/1997 10/1997 6/1997 11/1997	(730) MINISTERUL AGRICUL- TURII ȘI INDUSTRIEI ALIMENTARE AL REPUBLICII MOLDOVA Bd. Ștefan cel Mare nr. 162, MD-2004, Chișinău, Republica Moldova	(730) Agenția Agroindustrială "Moldova-Vin", MD Bd. Ștefan cel Mare nr. 162, MD-2004, Chișinău, Republica Moldova	1101 2007.10.01
4	Marcă	008500 1999.03.05	7184	10/1999 3/2001	(730) Întreprinderea mixtă moldo-ruso-finlandeză "Natur Produkt Moldova" S.A., MD Str. A. Mateevici nr. 38 A, MD-2009, Chișinău, Republica Moldova	(730) Natur Produkt International Ltd, RU Krepostnaya 23, Vyborg, Leningradskaya oblasti, Federația Rusă	1102 2007.10.01
5	Marcă	008501 1999.03.05	7185	10/1999 3/2001	(730) Întreprinderea mixtă moldo-ruso-finlandeză "Natur Produkt Moldova" S.A., MD Str. A. Mateevici nr. 38 A, MD-2009, Chișinău, Republica Moldova	(730) Natur Produkt International Ltd, RU Krepostnaya 23, Vyborg, Leningradskaya oblasti, Federația Rusă	1103 2007.10.02
6	Mărci	000505 1994.01.26 000507 1994.01.26 001589 1994.05.06 001990 1994.05.26 001991 1994.05.26	R244 R266 R1845 R2392 R2393	7/1994 4/2000 7/1994 4/2002 2/1995 8/1995 3/2005 7/1995 12/1995 3/2005 7/1995 12/1995 3/2005	(730) AT&T CORP., US 32 Avenue of the Americas, New York, New York 10013-2412, Statele Unite ale Americii	(730) AT&T PROPERTIES, LLC, US 645 East Plumb Lane, #B132, Reno, Nevada 89502, Statele Unite ale Americii	1104 2007.10.09

		005428 1996.05.06	R4966	4/1997 10/1997 6/2006			
7	Marcă	018772 2006.02.22	14575	10/2006 3/2007	(730) CARLO PAZOLINI ITALIA S.R.L., IT Via Silvio Zavatti, snc, 62012 Civitanova Marche (MC), Italia	(730) CARLO PAZOLINI TM GLOBAL SERVICE LIMITED, IE 70 Sir John Rogerson's Quay, Dublin 2, Irlanda	1105 2007.10.09
8	Mărci	005720 1996.08.14 006561 1997.04.04 008632 1999.05.10 008942 1999.11.03 009264 2000.04.21 009902 2000.12.19 009903 2000.12.19 009912 2000.12.22 009901 2000.12.19	R4473 R5761 7152 7582 8543 8363 8364 8366 8362	10/1996 3/1997 6/2003 4/2006 6/2006 2/1998 8/1998 4/2006 1/2007 11/1999 4/2000 6/2003 2/2006 3/2000 11/2000 6/2003 2/2006 11/2001 4/2002 6/2003 2/2006 7/2001 12/2001 6/2003 2/2006 7/2001 12/2001 6/2003 2/2006 7/2001 12/2001 6/2003 2/2006 7/2001 12/2001 6/2003 2/2006	(730) Chevron Global Energy Inc., corporație organizată și existentă conform legilor statului Delaware, US 6001 Bollinger Canyon Road, San Ramon, CA 94583, Statele Unite ale Americii	(730) Chevron Intellectual Property LLC, US 6001 Bollinger Canyon Road, San Ramon, CA 94583, Statele Unite ale Americii	1106 2007.10.10
9	Marcă	017575 2005.08.08	14338	7/2006 12/2006	(730) Обшество с ограниченной ответственностью "SHAUER PRODUCT", BY ul. Necrasova, d. 28, c. 142a, g. Minsk, 220040, Belarus	(730) Обшество с ограниченной ответственностью "SHAUER GRUPP", BY per. Cozlova, 7A, comn. 16, 220037 Minsk, Belarus	1107 2007.10.22
10	Marcă	015098 2004.07.01	12742	5/2005 10/2005	(730) KRAFT FOODS HOLDING, INC., US Three Lakes Drive, Northfield, Illinois 60093, Statele Unite ale Americii	(730) Wm Wrigley Jr. Company, US 410 North Michigan Avenue, Chicago, Illinois 60611, Statele Unite ale Americii	1109 2007.10.22
11	Mărci	004436 1994.12.29	R3337	3/1996 1/2005	(730) GILLETTE CANADA COMPANY, also trading as Oral-B Laboratories, CA	(730) Procter & Gamble Business Services Canada Company, CA c/o Stewart Mc Kelvey	1110 2007.10.22

					4 Robert Speck Parkway, Mississauga, Ontario, Canada	Stirling Scales, Suite 900, 1959 Upper Water Street P.O. Box 997 Halifax, Nova Scotia B3J 2X2, Canada	
	009474 2000.07.11	8016	1/2001	(730)		- " -	
	009475 2000.07.11	8068	2/2001	Gillette Canada			
	009685 2000.10.10	8167	7/2001	Company, also trading as Oral-B Laboratories, CA			
			4/2001	4 Robert Speck Parkway, Mississauga, Ontario, Canada			
			9/2001				

FC9A Lista cererilor de brevet de invenție respinse

Se publică următoarele date: numărul curent, codul țării conform normei ST. 3 OMPI, numărul depozitului, data depozitului, data respingerii cererii, numărul BOPI în care a fost publicată cererea de brevet de invenție, articolul din Legea nr. 461/1995 privind brevetele de invenție sau temeiul în baza căruia a fost respinsă cererea

Nr. crt.	Cod ST. 3 OMPI	(21) Nr. depozit	(22) Data depozit	Data respingerii	(41) Nr. BOPI	Art./Temei
1	MD	a 2000 0091	2000.04.27	8/2004	2007.10.23	art. 16(4)
2	MD	a 2002 0110	2002.03.28	1/2004	2007.09.28	art. 6
3	MD	a 2003 0167	2003.07.10	3/2005	2007.10.09	art. 5
4	MD	a 2003 0233	2003.09.18	5/2005	2007.10.09	art. 7
5	MD	a 2004 0190	2004.07.28	1/2006	2007.10.25	art. 6
6	MD	a 2005 0330	2005.11.10	-	2007.09.20	art. 50(2)
7	MD	a 2006 0133	2006.05.03	-	2007.09.21	art. 6
8	MD	a 2006 0143	2006.05.19	-	2007.09.13	art. 16(4)
9	MD	a 2006 0163	2006.06.19	-	2007.10.10	art. 6
10	MD	a 2006 0200	2006.08.01	-	2007.09.24	art. 6
11	MD	a 2006 0308	2006.12.29	-	2007.09.14	art. 16(4)
12	MD	a 2007 0004	2007.01.09	-	2007.09.25	art. 16(4)
13	MD	a 2007 0145	2007.05.21	-	2007.09.24	art. 16(4)
14	MD	a 2007 0156	2007.05.28	-	2007.09.25	art. 16(4)

NF2A/NF4A Lista brevetelor de invenție revalidate

Se publică următoarele date: numărul curent, numărul brevetului, data depozitului, numele sau denumirea titularului, codul țării conform normei ST. 3 OMPI, data încetării valabilității

Nr. crt.	(11) Nr. brevet	(22) Data depozit	(73) Titularul, cod ST. 3 OMPI	Data încetării valabilității
1	1619	2000.03.28	BABII Sergiu, MD	2006.03.28
2	2057	2002.01.10	BABII Sergiu, MD	2006.01.10
3	2857	2005.03.04	CARANFIL Victor, MD	2007.03.04
4	2871	2005.03.15	PÎRGARI Boris, MD; SCURTU Boris, MD; TACU Veaceslav, MD; BAIDAUZ Igor, MD; BASARAB Elvira, MD	2007.03.15

**KA4A Lista brevetelor de invenție a căror valabilitate
a încetat înainte de termen prin neachitarea taxei
de menținere în vigoare a brevetului (cu dreptul
de restabilire), conform art. 30 din Legea nr. 461/1995
(situația la 2007.11.30)**

Se publică următoarele date: numărul curent, numele sau denumirea titularului, codul țării conform normei ST. 3 OMPI, numărul brevetului, numărul depozitului, data depozitului, data încetării valabilității

Nr. crt.	(73) Titularul, cod ST. 3 OMPI	(11) Nr. brevet	(21) Nr. depozit	(22) Data depozit	Data încetării valabilității
1	2	3	4	5	6
1	ARSENE Ion, MD	1071	96-0107	1996.04.26	2007.04.26
2	ARSENE Ion, MD	1543	97-0116	1997.04.25	2007.04.25
3	ARSENE Ion, MD	1640	97-0117	1997.04.25	2007.04.25
4	BULAT Valeria, MD	2921	a 2005 0123	2005.04.27	2007.04.27
5	CENTRUL NAȚIONAL ȘTIINȚIFICO-PRACTIC DE MEDICINĂ PREVENTIVĂ AL MINISTERULUI SĂNĂTĂȚII DIN REPUBLICA MOLDOVA, MD	1433	99-0120	1999.04.01	2007.04.01
6	CIHAN Constantin, MD	1768	a 2000 0072	2000.04.17	2007.04.17
7	CUCONESCU Nicolai, MD; MOLOTCOV Iurii, MD; JITCU Teodor, MD; SALOGUB Dumitru, MD	1626	a 2000 0082	2000.04.12	2007.04.12
8	Firma "MELIOSERVICE", S.R.L., MD	1351	98-0105	1998.04.17	2007.04.17
9	GOLDEN LADY S.P.A., IT	1949	99-0001	1997.04.28	2007.04.28
10	GORNEA Filip, MD; BORDIAN Oleg, MD	2901	a 2005 0103	2005.04.12	2007.04.12
11	HLĂSTOV Valentin, MD	2366	a 2000 0115	2000.04.06	2007.04.06
12	ILICIUC Ion, MD; VARVARIUC Carolina, MD; GOLOVCENCO Carolina, MD; CALCÎI Cornelia, MD	2903	a 2005 0102	2005.04.12	2007.04.12
13	INSTITUTUL DE CERCETĂRI ȘTIINȚIFICE ȘI CONSTRUCȚII TEHNOLOGICE PENTRU TUTUN ȘI PRODUSE DIN TUTUN, MD	1936	a 2001 0151	2001.04.09	2007.04.09
14	INSTITUTUL DE CHIMIE AL ACADEMIEI DE ȘTIINȚE A REPUBLICII MOLDOVA, MD	2100	a 2001 0170	2001.04.17	2007.04.17
15	INSTITUTUL DE FIZIOLOGIE A PLANTELOR AL ACADEMIEI DE ȘTIINȚE A REPUBLICII MOLDOVA, MD	2044	a 2002 0122	2002.04.17	2007.04.17
16	INSTITUTUL DE FIZIOLOGIE A PLANTELOR AL ACADEMIEI DE ȘTIINȚE A REPUBLICII MOLDOVA, MD	2318	a 2002 0121	2002.04.17	2007.04.17
17	ÎNȚREPRINDEREA TEHNICO-ȘTIINȚIFICĂ "OENOLAB" SRL, MD	2642	a 2004 0090	2004.04.20	2007.04.20
18	ÎNȚREPRINDEREA TEHNICO-ȘTIINȚIFICĂ "PLANTA VIN" S.R.L., MD	189	94-0130	1994.04.22	2007.04.22
19	MELNIC Iurie, MD	2371	a 2000 0063	2000.04.11	2007.04.11
20	OENOLAB S.R.L., ÎNȚREPRINDEREA TEHNICO-ȘTIINȚIFICĂ, MD	1673	a 2000 0075	2000.04.20	2007.04.20
21	PANFIL Gheorghe, MD; ROȘIOR Petru, MD	2116	a 2001 0104	2001.04.19	2007.04.19
22	POPOVICI Marian, MD; POPOVICI Teodor, MD	2490	a 2004 0075	2004.04.01	2007.04.01
23	ROȘIOR Petru, MD; DOGA Alexandru, MD	2098	a 2001 0113	2001.04.26	2007.04.26
24	UNIVERSITATEA DE STAT DE MEDICINĂ ȘI FARMACIE "NICOLAE TESTEMIȚANU" DIN REPUBLICA MOLDOVA, MD	2051	a 2002 0127	2002.04.22	2007.04.22
25	UNIVERSITATEA DE STAT DE MEDICINĂ ȘI FARMACIE "NICOLAE TESTEMIȚANU" DIN REPUBLICA MOLDOVA, MD	2095	a 2002 0128	2002.04.22	2007.04.22
26	UNIVERSITATEA DE STAT DE MEDICINĂ ȘI FARMACIE "NICOLAE TESTEMIȚANU" DIN REPUBLICA MOLDOVA, MD	2351	a 2002 0129	2002.04.22	2007.04.22

1	2	3	4	5	6
27	UNIVERSITATEA DE STAT DIN MOLDOVA, MD	2560	a 2002 0130	2002.04.24	2007.04.24
28	VARVARIUC Carolina, MD; ILICIUC Ion, MD	2904	a 2005 0104	2005.04.12	2007.04.12

MM4A Lista brevetelor de invenție a căror valabilitate a încetat înainte de termen prin neachitarea taxei de menținere în vigoare a brevetului (fără dreptul de restabilire), conform art. 30 din Legea nr. 461/1995 (situația la 2007.11.30)

Se publică următoarele date: numărul curent, numele sau denumirea titularului, codul țării conform normei ST. 3 OMPI, numărul brevetului, numărul depozitului, data depozitului, data încetării valabilității

Nr. crt.	(73) Titularul, cod ST. 3 OMPI	(11) Nr. brevet	(21) Nr. depozit	(22) Data depozit	Data încetării valabilității
1	2	3	4	5	6
1	ARSENE Ion, MD	1072	96-0161	1996.07.11	2006.07.11
2	ASOCIAȚIA DE PRODUCȚIE "AROMA", MD	780	96-0236	1996.07.11	2006.07.11
3	BERNIC Mircea, MD; CERES Dorin, MD; LUPAȘCO Andrei, MD; ȚISLINSKAIA Natalia, MD; BERNIC Daniela, MD; OȚEL Victor, MD	2894	a 2004 0168	2004.07.01	2006.07.01
4	BERNIC Mircea, MD; CERES Dorin, MD; LUPAȘCO Andrei, MD; ȚISLINSKAIA Natalia, MD; BERNIC Daniela, MD; OȚEL Victor, MD	2927	a 2004 0167	2004.07.01	2006.07.01
5	HLĂSTOV Valentin, MD	1130	95-0302	1995.07.20	2006.07.20
6	INSTITUTUL DE CERCETĂRI ȘTIINȚIFICE ȘI CONSTRUCȚII TEHNOLOGICE PENTRU TUTUN ȘI PRODUSE DIN TUTUN, MD	561	95-0298	1995.07.10	2006.07.10
7	INSTITUTUL DE CHIMIE AL ACADEMIEI DE ȘTIINȚE A REPUBLICII MOLDOVA, MD	2170	a 2001 0219	2001.07.12	2006.07.12
8	INSTITUTUL DE FIZICĂ APLICATĂ AL ACADEMIEI DE ȘTIINȚE A MOLDOVEI, MD	2238	a 2001 0263	2001.07.17	2006.07.17
9	INSTITUTUL DE FIZICĂ APLICATĂ AL ACADEMIEI DE ȘTIINȚE A MOLDOVEI, MD	2532	a 2001 0262	2001.07.17	2006.07.17
10	INSTITUTUL DE GENETICĂ AL ACADEMIEI DE ȘTIINȚE A REPUBLICII MOLDOVA, MD	2181	a 2001 0232	2001.07.24	2006.07.24
11	INSTITUTUL DE MICROBIOLOGIE ȘI BIOTEHNOLOGIE AL ACADEMIEI DE ȘTIINȚE A MOLDOVEI, MD; INSTITUTUL DE ZOOLOGIE AL ACADEMIEI DE ȘTIINȚE A MOLDOVEI, MD	2158	a 2001 0227	2001.07.19	2006.07.19
12	INSTITUTUL DE MICROBIOLOGIE ȘI BIOTEHNOLOGIE AL ACADEMIEI DE ȘTIINȚE A MOLDOVEI, MD	2341	a 2001 0233	2001.07.24	2006.07.24
13	INSTITUTUL DE MICROBIOLOGIE ȘI BIOTEHNOLOGIE AL ACADEMIEI DE ȘTIINȚE A MOLDOVEI, MD	2387	a 2001 0226	2001.07.17	2006.07.17
14	ÎNȚEPRINDERE DE STAT - INSTITUTUL DE CERCETĂRI PENTRU MECANIZAREA ȘI ELECTRIFICAREA AGRICULTURII "MECAGRO", MD	2082	a 2000 0124	2000.07.14	2006.07.14
15	ÎNȚEPRINDEREA TEHNICO-ȘTIINȚIFICĂ "OENOLAB" SRL, MD	1530	99-0202	1999.07.15	2006.07.15
16	NICOLAENCO Alexandr, UA	839	95-0377	1993.07.20	2006.07.20
17	NICOLAEVA Diana, MD; BONDARCIUC Lidia, MD; ȘLEAGUN Galina, MD	1776	99-0209	1999.07.20	2006.07.20
18	OENOLAB S.R.L., ÎNȚEPRINDERE TEHNICO-ȘTIINȚIFICĂ, MD	2559	a 2003 0174	2003.07.14	2006.07.14
19	PALAMARCIUC Petru, MD	2058	a 2000 0114	2000.07.11	2006.07.11
20	POPEL Svetlana, MD; AVDEEV Ludmila, MD	2692	a 2003 0163	2003.07.02	2006.07.02

1	2	3	4	5	6
21	RUDIC Valeriu, MD; CHIRIAC Mihail, MD; MOCREAC Alexandru, MD; ȘALARI Vasile, MD; DENCICOV Lidia, MD	73	94-0222	1994.07.22	2006.07.22
22	RUDIC Valeriu, MD; OBUH Petru, MD; ȘALARI Vasile, MD	41	94-0220	1994.07.22	2006.07.22
23	ȘAVGA Nicolai, MD; ȘAVGA Nicolai Nicolai, MD	2666	a 2004 0175	2004.07.12	2006.07.12
24	ȚĂBĂRNĂ Constantin, MD; ANGHELICI Gheorghe, MD; PANICI Ion, MD; MORARU Viorel, MD	2328	a 2003 0172	2003.07.14	2006.07.14
25	TATAROV Pavel, MD; CALMĂȘ Valentina, MD	1244	98-0142	1998.07.03	2006.07.03
26	"TUTUN-CTC" S.A., MD	1172	97-0175	1997.07.02	2006.07.02
27	UNITED PARCEL SERVICE OF AMERICA, INC., US	1081	95-0008	1994.07.07	2006.07.07
28	UNIVERSITATEA DE STAT DE MEDICINĂ ȘI FARMACIE "NICOLAE TESTEMIȚANU" DIN REPUBLICA MOLDOVA, MD	1656	a 2000 0123	2000.07.19	2006.07.19
29	UNIVERSITATEA DE STAT DE MEDICINĂ ȘI FARMACIE "NICOLAE TESTEMIȚANU" DIN REPUBLICA MOLDOVA, MD	1979	a 2001 0230	2001.07.23	2006.07.23
30	UNIVERSITATEA DE STAT DIN MOLDOVA, MD	2146	a 2001 0218	2001.07.12	2006.07.12
31	UNIVERSITATEA DE STAT DIN MOLDOVA, MD	2148	a 2001 0208	2001.07.04	2006.07.04
32	UNIVERSITATEA DE STAT DIN MOLDOVA, MD	2169	a 2001 0209	2001.07.04	2006.07.04
33	UNIVERSITATEA TEHNICĂ A MOLDOVEI, MD	2110	a 2001 0223	2001.07.18	2006.07.18

KA4A Decăderi din drepturile ce decurg din brevetul de invenție prin neachitarea taxelor conform art. 20(1) din Legea nr. 461/1995

Se publică următoarele date: numărul curent, codul țării conform normei ST. 3 OMPI, numărul brevetului, codul tipului de document conform normei ST. 16 OMPI, indicii de clasificare conform CIB, numărul depozitului, data depozitului, data adoptării hotărârii de decădere, numărul BOPI în care a fost publicată hotărârea de acordare a brevetului

Nr. crt.	Cod ST. 3 OMPI	(11) Nr. brevet	(13) Cod ST. 16 OMPI	(51) Indicii de clasificare	(21) Nr. depozit	(22) Data depozit	Data hotărârii de decădere	(45) Nr. BOPI
1	MD	2977	F2	A 61 K 31/715	a 2004 0126	2004.05.14	2007.09.19	2/2006
2	MD	3053	F1	C 04 B 28/26, 22/00, 11/20	a 2005 0124	2005.04.28	2007.09.19	5/2006
3	MD	3039	F2	A 01 C 7/02	a 2003 0247	2003.10.17	2007.09.19	5/2006
4	MD	2983	F2	C 02 F 1/48, 5/00	a 2003 0208	2003.08.22	2007.09.19	2/2006
5	MD	3063	B2	G 06 F 3/033	a 2004 0170	2004.07.06	2007.09.19	5/2006
6	MD	3107	B1	F 25 B 41/06	a 2004 0293	2004.12.14	2007.09.19	7/2006
7	MD	3007	F1	B 02 B 1/00	a 2005 0044	2005.02.15	2007.09.19	3/2006
8	MD	3080	F1	C 12 G 3/07; C 12 H 1/22	a 2005 0027	2005.02.02	2007.09.19	6/2006
9	MD	3051	F1	C 03 B 5/04	a 2005 0054	2005.02.25	2007.09.19	5/2006
10	MD	3103	F1	E 04 C 1/40, 3/30	a 2005 0223	2005.08.05	2007.09.19	7/2006
11	MD	3102	F1	E 04 G 11/02, 11/06	a 2005 0222	2005.08.05	2007.09.19	7/2006
12	MD	3070	F1	A 24 B 1/02, 1/06, 1/08	a 2005 0243	2005.08.23	2007.09.19	6/2006
13	MD	3040	F1	A 24 B 1/08, 1/06	a 2005 0244	2005.08.23	2007.09.19	5/2006
14	MD	3079	F1	C 03 C 4/02, 1/10	a 2005 0337	2005.11.18	2007.09.19	6/2006

FC9K Lista cererilor de înregistrare a modelelor de utilitate respinse

Se publică următoarele date: numărul curent, codul țării conform normei ST. 3 OMPI, numărul depozitului, data depozitului, data respingerii cererii, numărul BOPI în care a fost publicată cererea de înregistrare a modelului de utilitate

Nr. crt.	Cod ST. 3 OMPI	(21) Nr. depozit	(22) Data depozit	Data respingerii	(41) Nr. BOPI
1	UA	u 2007 0002	2007.03.01	2007.09.24	-

MM4K Decăderi din drepturile ce decurg din certificatul de înregistrare a modelului de utilitate prin neachitarea taxelor conform regulei 70 din Regulamentul provizoriu cu privire la protecția proprietății industriale în Republica Moldova aprobat prin Hotărârea Guvernului Republicii Moldova nr. 456 din 26.07.1993

Se publică următoarele date: numărul curent, codul țării conform normei ST. 3 OMPI, numărul certificatului, codul tipului de document conform nomei ST. 16 OMPI, indicii de clasificare conform CIB, numărul depozitului, data depozitului, numărul BOPI în care a fost publicat modelul de utilitate înregistrat, data adoptării hotărârii de decădere

Nr. crt.	Cod ST. 3 OMPI	(11) Nr. certificat	(13) Cod ST. 16 OMPI	(51) Indici de clasificare	(21) Nr. depozit	(22) Data depozit	(45) Nr. BOPI	Data hotărârii de decădere
1	MD	147	Y1	B65D 77/00 (2006.01) B65D 5/00 (2006.01) B65B 9/00 (2006.01)	u 2005 0027	2005.11.11	11/2006	2007.09.19

Lista cererilor de înregistrare a mărcii radiate

Se publică următoarele date: numărul curent, numărul depozitului, data depozitului, data radierii cererii, numărul BOPI în care a fost publicată cererea de înregistrare a mărcii

Nr. crt.	(210) Nr. depozit	(220) Data depozit	Data radierii	Nr. BOPI
1	017435	2005.07.19	2007.10.10	12/2006
2	017452	2005.07.25	2007.10.10	12/2006
3	017849	2005.10.04	2007.10.10	12/2006
4	018023	2005.11.04	2007.10.10	12/2006
5	018138	2005.11.25	2007.10.10	12/2006
6	018227	2005.12.08	2007.10.10	12/2006
7	018228	2005.12.08	2007.10.10	12/2006
8	018229	2005.12.08	2007.10.10	12/2006
9	018293	2005.12.20	2007.10.10	12/2006
10	018296	2005.12.20	2007.10.10	12/2006
11	018319	2005.12.20	2007.10.10	12/2006
12	018333	2005.12.22	2007.10.10	12/2006
13	018389	2005.12.26	2007.10.10	12/2006
14	018392	2005.12.26	2007.10.10	12/2006
15	018406	2005.12.27	2007.10.10	12/2006
16	018407	2005.12.27	2007.10.10	12/2006
17	018454	2005.12.30	2007.10.10	12/2006
18	018795	2005.02.22	2007.10.10	12/2006

Lista mărcilor anulate conform art. 27 (1) a) din Legea nr. 588/1995

Se publică următoarele date: numărul curent, numărul înregistrării, numărul depozitului, denumirea mărcii, data expirării valabilității, titularul și codul țării conform normei ST. 3 OMPI

Nr. crt.	(111) Numărul înregistrării	(210) Numărul depozitului	(540) Denumirea mărcii	(181/186) Data expirării valabilității	(730) Titularul, cod ST. 3 OMPI
1	2	3	4	5	6
1	436	000508	NETMINDER	2004.01.26	LUCENT TECHNOLOGIES INC., US 600 Mountain Avenue, Murray hill, New Jersey 07974-0636, Statele Unite ale Americii
2	451	001487	PLUS	2004.02.10	PHILIP MORRIS PRODUCTS S.A., CH Quai Jeanrenaud 3, CH-2000 Neuchâtel, Elveția
3	1395	002599	QUAKER	2004.07.25	THE QUAKER OATS COMPANY, A CORPORATION ORGANIZED AND EXISTING UNDER THE LAWS OF THE STATE OF NEW JERSEY, US 321 North Clark Street, Chicago, Illinois 60610, Statele Unite ale Americii
4	1396	002600	QUAKER	2004.07.25	THE QUAKER OATS COMPANY, A CORPORATION ORGANIZED AND EXISTING UNDER THE LAWS OF THE STATE OF NEW JERSEY, US 321 North Clark Street, Chicago, Illinois 60610, Statele Unite ale Americii
5	1542	001402	Mars	2004.04.26	MARS, INCORPORATED, US 6885 Elm Street, McLean, Virginia 22101-3883, Statele Unite ale Americii

1	2	3	4	5	6
6	1566	002601	QUAKER OATS	2004.07.25	THE QUAKER OATS COMPANY, A CORPORATION ORGANIZED AND EXISTING UNDER THE LAWS OF THE STATE OF NEW JERSEY, US 321 North Clark Street, Chicago, Illinois 60610, Statele Unite ale Americii
7	1608	002670	MasterCard	2004.04.04	MASTERCARD INTERNATIONAL INCORPORATED, US 2000 Purchase Street, Purchase, New York 10577-2509, Statele Unite ale Americii
8	1693	001018	LINK	2004.04.01	LINK S.A., MD Str. Miron Costin nr. 7, MD-2068, Chişinău, Republica Moldova
9	2067	002175	Santos DUMONT	2004.06.23	ROTHMANS OF PALL MALL LIMITED, CH Grienbachstrasse 11, CH 6300 Zug, Elveția
10	2380	003126	K	2004.06.30	FAPROCHIM S.A., MD Str. Transnistria nr. 6, MD-2036, Chişinău, Republica Moldova
11	2381	003125	K	2004.06.30	FAPROCHIM S.A., MD Str. Transnistria nr. 6, MD-2036, Chişinău, Republica Moldova
12	2491	003127	K	2004.06.30	FAPROCHIM S.A., MD Str. Transnistria nr. 6, MD-2036, Chişinău, Republica Moldova
13	3007	003941	MYLAR	2004.12.30	DUPONT TEIJIN FILMS U.S., LIMITED PARTNERSHIP, a Delaware Corporation, US Rt. 141 and Lancaster Pike, Barley Mill Plaza, Building 27, Wilmington, DE, 19805, Statele Unite ale Americii
14	3055	002602	KBAKEP	2004.07.25	THE QUAKER OATS COMPANY, A CORPORATION ORGANIZED AND EXISTING UNDER THE LAWS OF THE STATE OF NEW JERSEY, US 321 North Clark Street, Chicago, Illinois 60610, Statele Unite ale Americii
15	3056	002603	QUAKER	2004.07.25	THE QUAKER OATS COMPANY, A CORPORATION ORGANIZED AND EXISTING UNDER THE LAWS OF THE STATE OF NEW JERSEY, US 321 North Clark Street, Chicago, Illinois 60610, Statele Unite ale Americii
16	3831	001076	MEM	2004.04.06	MOLDELECTROMONTAJ S.A., Str. Uzinelor nr. 64, MD-2023, Chişinău, Republica Moldova
17	4236	004580	SunTV S.R.L.	2005.05.15	Sun Communications S.R.L., întreprindere mixtă, MD Drumul Viilor nr. 28, bloc 2, MD-2021, Chişinău, Republica Moldova
18	4394	004905	Izoturon	2005.09.18	UNIVERSITATEA DE STAT DE MEDICINĂ ŞI FARMACIE "N. TESTEMIŢANU" DIN REPUBLICA MOLDOVA, MD Bd. Ştefan cel Mare nr. 165, MD-2004, Chişinău, Republica Moldova
19	4395	004904	Difetur	2005.09.18	UNIVERSITATEA DE STAT DE MEDICINĂ ŞI FARMACIE "N. TESTEMIŢANU" DIN REPUBLICA MOLDOVA, MD Bd. Ştefan cel Mare nr. 165, MD-2004, Chişinău, Republica Moldova

1	2	3	4	5	6
20	4516	005705	Albina	2006.08.14	Colegiul Național de Viticultură și Vinificație din Chișinău, MD Str. Grățiești nr. 1 MD-2050, Chișinău, Republica Moldova
21	4518	005707	Rozalin	2006.08.14	Colegiul Național de Viticultură și Vinificație din Chișinău, MD Str. Grățiești nr. 1 MD-2050, Chișinău, Republica Moldova
22	4763	005105	КАРИБУ	2005.12.01	E.I. DU PONT DE NEMOURS AND COMPANY, US 1007 Market Street, Wilmington, Delaware 19898, Statele Unite ale Americii
23	4911	005291	PIELART	2006.02.26	PIELART S.A., combinat de piei artificiale și articole tehnice de cauciuc, Calea Ieșilor nr. 10, MD-2069, Chișinău, Republica Moldova
24	4929	005219	SURE	2006.02.28	UNILEVER N.V., NL Weena 455, 3013 AL Rotterdam, Olanda
25	4983	005418	ZODIAK MOLDAVSKAYA VODCA ZODIAC	2006.04.19	COJUȘNA, fabrică de vinuri, MD MD-3715, Cojușna, Strășeni, Republica Moldova
26	5014	006431		2007.04.14	WEST WORLDWIDE CORP. S.R.L., întreprindere mixtă moldo-rusă, MD Str. Mihai Eminescu nr. 26, MD-4400, Călărași, Republica Moldova
27	5015	006432		2007.04.14	WEST WORLDWIDE CORP. S.R.L., întreprindere mixtă moldo-rusă, MD Str. Mihai Eminescu nr. 26, MD-4400, Călărași, Republica Moldova
28	5016	006433		2007.04.14	WEST WORLDWIDE CORP. S.R.L., întreprindere mixtă moldo-rusă, MD Str. Mihai Eminescu nr. 26, MD-4400, Călărași, Republica Moldova
29	5017	006434	M R L T	2007.04.14	WEST WORLDWIDE CORP. S.R.L., întreprindere mixtă moldo-rusă, MD Str. Mihai Eminescu nr. 26, MD-4400, Călărași, Republica Moldova
30	5018	006435		2007.04.14	WEST WORLDWIDE CORP. S.R.L., întreprindere mixtă moldo-rusă, MD Str. Mihai Eminescu nr. 26, MD-4400, Călărași, Republica Moldova
31	5019	006436	TR	2007.04.14	WEST WORLDWIDE CORP. S.R.L., întreprindere mixtă moldo-rusă, MD Str. Mihai Eminescu nr. 26, MD-4400, Călărași, Republica Moldova
32	5020	006437	C	2007.04.14	WEST WORLDWIDE CORP. S.R.L., întreprindere mixtă moldo-rusă, MD Str. Mihai Eminescu nr. 26, MD-4400, Călărași, Republica Moldova
33	5021	006438	M	2007.04.14	WEST WORLDWIDE CORP. S.R.L., întreprindere mixtă moldo-rusă, MD Str. Mihai Eminescu nr. 26, MD-4400, Călărași, Republica Moldova
34	5023	006440		2007.04.14	DK-INTERTRADE S.R.L., întreprindere cu capital străin, MD Str. Vl. Korolenko nr. 6, MD-5301, Vulcănești, Republica Moldova
35	5024	006441		2007.04.14	DK-INTERTRADE S.R.L., întreprindere cu capital străin, MD Str. Vl. Korolenko nr. 6, MD-5301, Vulcănești, Republica Moldova
36	5113	005709	Olimp	2006.08.14	Colegiul Național de Viticultură și Vinificație din Chișinău, MD Str. Grățiești nr. 1 MD-2050, Chișinău, Republica Moldova

1	2	3	4	5	6
37	5154	006390	M INFORM W. GERMAN DESIGN ECHTES OBERLEDER	2007.04.03	ТИГИНА, firmă comercial-industrială, MD Str. Chişiniovscaia nr. 20, MD-3200, Bender, Republica Moldova
38	5158	005303	DAIMON	2006.02.02	DURACELL GmbH, DE Richard – Byrd Strasse 35, 50829 Koln, Germania
39	5167	005302		2006.02.26	PIELART S.A., combinat de piei artificiale și articole tehnice de cauciuc, Calea Leşilor nr. 10, MD-2069, Chişinău, Republica Moldova
40	5227	006450	ALUTMAR	2007.04.16	MOȘCOVICI Mihail, MD Str. G. Alexandrescu nr. 17, ap. 140, MD-2008, Chişinău, Republica Moldova
41	5612	006427	GRAPE Valley	2007.04.11	GRAPE VALLEY S.R.L., întreprindere mixtă moldo-irlandeză, MD MD-7415, Borceag, Taraclia, Republica Moldova
42	5630	006411		2007.04.07	THE COCA-COLA COMPANY, corporația statului Delaware, US One Coca-Cola Plaza, Atlanta, GA 30313, Statele Unite ale Americii
43	5632	006458	AS	2007.04.17	ANASTASIA S.R.L., MD Str. Tighina nr. 5, MD-4300, Căușeni, Republica Moldova
44	5647	006493	Scala	2007.04.02	LEGO Juris A/S, DK DK-7190 BILLUND, Danemarca
45	5648	006496	STOCRIN	2007.04.24	MERCK & CO., INC., a New Jersey Corporation, US One Merck Drive, P. O. Box 100, Whitehouse Station, New Jersey, Statele Unite ale Americii
46	5669	006396	ADJULYT	2007.04.03	GLAXO GROUP LIMITED, GB Glaxo Wellcome House, Berkeley Avenue, Greenford, Middlesex, UB6 0NN, Anglia
47	5678	006602	SHIVAKI	2007.04.10	SHIVAKI (JAPAN) INDUSTRIES LIMITED, HK B 18, 10th Floor, Proficient Industrial Centre, 6 Wang Kwun Road, Kowloon Bay, Kowloon, Hong Kong
48	5693	006430	IS	2007.04.14	INTERSERVICE, firmă de producție cu autogestiune a Camerei de Comerț și Industrie a Republicii Moldova, MD Str. Maria Cibotari nr. 8, MD-2012, Chişinău, Republica Moldova
49	5695	006515	SMART	2007.04.03	Soros Business & Management Foundation, Corporation of the State of Delaware (Not-for-Profit), US 520 Madison Avenue, New York, NY 10022, Statele Unite ale Americii
50	5696	006516	SMART	2007.04.03	Soros Business & Management Foundation, Corporation of the State of Delaware (Not-for-Profit), US 520 Madison Avenue, New York, NY 10022, Statele Unite ale Americii
51	5698	006563	ВОДОЛЕЙ	2007.04.23	VINURI DE COMRAT S.A., MD Str. Uzinelor nr. 1, MD-7805, Comrat, Republica Moldova
52	5699	006564	ЧЁРНЫЙ МОНАХ	2007.04.23	VINURI DE COMRAT S.A., MD Str. Uzinelor nr. 1, MD-7805, Comrat, Republica Moldova
53	5713	006466	ДОВГАНЬ	2007.04.21	ZACRYTOE AKTSIONERNOE OBSHESTVO "GRIDAR", RU 12, korp. 2, ul. Stroikovskaya, Moscova 109316, Federația Rusă

1	2	3	4	5	6
54	5720	006385	DERMOSOLON	2007.04.02	RICHTER GEDEON VEGYÉSZETI GYÁR RT., HU Gyömrői út 19-21, 1103 Budapest, Ungaria
55	5757	004999	FC	2005.11.01	UNIVERSITATEA DE STAT DE MEDICINĂ ȘI FARMACIE "N. TESTEMIȚANU" DIN REPUBLICA MOLDOVA, MD Bd. Ștefan cel Mare nr. 165, MD-2004, Chișinău, Republica Moldova
56	5759	006459		2007.04.17	DK-INTERTRADE S.R.L., întreprindere cu capital străin, MD Str. Vi. Korolenko nr. 6, MD-5301, Vulcănești, Republica Moldova
57	5760	006460		2007.04.17	DK-INTERTRADE S.R.L., întreprindere cu capital străin, MD Str. Vi. Korolenko nr. 6, MD-5301, Vulcănești, Republica Moldova
58	5768	006486	VLAD-S VS	2007.04.23	VLAD-S S.R.L., firmă de producție și comerț, MD Str. A. Donici nr. 5a, ap. 34, MD-2012, Chișinău, Republica Moldova
59	5815	006473	Mold-Nord	2007.04.02	INFAR OOD, filiala firmei bulgare în Moldova, MD Bd. Dacia nr. 25, ap. 61, MD-2060, Chișinău, Republica Moldova
60	5869	006783	ELVAN	2007.04.30	EVYAP SABUN YAĞ GLISERIN SANAYI VE TICARET ANONIM ŞİRKETI, TR Ayazağa, Cendere Yolu No. 10/A, 80670 Levent, Istanbul, Turcia
61	5872	006787	PAMELA	2007.04.30	EVYAP SABUN YAĞ GLISERIN SANAYI VE TICARET ANONIM ŞİRKETI, TR Ayazağa, Cendere Yolu No. 10/A, 80670 Levent, Istanbul, Turcia
62	5921	006483	IMPERIUVIN	2007.04.22	CUZNEȚOV Ghenadie, MD Str. Podul Înalt nr. 18, ap. 35, MD-2023, Chișinău, Republica Moldova
63	5956	006609	RA RENAN	2007.04.29	RENAN S.R.L., firmă de transport și comerț, MD Str. V. Belinski nr. 59, ap. 55, MD-2008, Chișinău, Republica Moldova
64	6012	006495	CAMPOFRIO	2007.04.23	CAMPOFRIO ALIMENTACION, S.A., ES Parque Empresarial La Moraleja/Avenida De Europa, 24, 28109 ALCOBENDAS, Spania
65	6029	006565	MEDICAS-E	2007.04.24	UNIVERSITATEA DE STAT DE MEDICINĂ ȘI FARMACIE "N. TESTEMIȚANU" DIN REPUBLICA MOLDOVA, MD Bd. Ștefan cel Mare nr. 165, MD-2004, Chișinău, Republica Moldova
66	6125	006508	МОНАСТЫРСКАЯ ЛЕГЕНДА LEGENDA MĂNĂSTIRII	2007.04.30	DESIGN-BIROU, firmă științifică-cooperatistă de producție, MD Str. Bulgară nr. 34, MD-2061, Chișinău, Republica Moldova
67	6126	006509	ЛЕГЕНДА ГАЙДУКА LEGENDA HAIDUCULUI	2007.04.30	DESIGN-BIROU, firmă științifică-cooperatistă de producție, MD Str. Bulgară nr. 34, MD-2061, Chișinău, Republica Moldova
68	6287	005419	Vodka Favorit Moldavian Vodka	2006.04.19	COJUȘNA, fabrică de vinuri, MD MD-3715, Cojușna, Strășeni, Republica Moldova

1	2	3	4	5	6
69	6288	005420	Vodka Osobaia Moldavskaya Olimp Original Vodka	2006.04.19	COJUȘNA, fabrică de vinuri, MD MD-3715, Cojușna, Strășeni, Republica Moldova
70	6289	005421	Vin maturizat Traian Dumbrava din Cojușna	2006.04.19	COJUȘNA, fabrică de vinuri, MD MD-3715, Cojușna, Strășeni, Republica Moldova
71	6290	005422	Vin maturizat Traian Cojușna	2006.04.19	COJUȘNA, fabrică de vinuri, MD MD-3715, Cojușna, Strășeni, Republica Moldova
72	6291	005423	COJUȘNA	2006.04.19	COJUȘNA, fabrică de vinuri, MD MD-3715, Cojușna, Strășeni, Republica Moldova
73	6293	006367	VORNICENI S.A.	2007.04.03	VORNICENI S.A., MD Str. Sfatul Țării, MD-3737, Vorniceni, Strășeni, Republica Moldova
74	6306	006371	ȚEPEȘ VLADA IST	2007.04.03	VLADA-IST S.R.L., MD Str. V. Alecsandri nr. 39, MD-4101, Cimișlia, Republica Moldova
75	6330	006447	AMARETTO EMPIRE AMARETTO IMPERIAL	2007.04.16	Institutul Național al Viei și Vinului, MD Str. Grenoble nr. 128, MD-2019, Chișinău, Republica Moldova
76	6332	006472	AMARETTO RENAISSANCE AMARETTO REASCENCE AMARETTO RENAȘTERE	2007.04.16	Institutul Național al Viei și Vinului, MD Str. Grenoble nr. 128, MD-2019, Chișinău, Republica Moldova
77	6861	006429	БЗБН	2007.04.14	Fabrica de băuturi nealcoolice din Bender, MD Str. Drujba nr. 7, MD-3200, Bender, Republica Moldova
78	7066	005414	BIBLIOTECA ȘCOLARULUI	2006.04.23	LITERA, agenție literară și de reclamă, MD Str. Bogdan P. Hasdeu nr. 2, MD-2005, Chișinău, Republica Moldova
79	7175	005986	VI	2006.12.06	VININVEST S.R.L., corporație industrială de investiții, MD Bd. Ștefan cel Mare nr. 162, MD-2012, Chișinău, Republica Moldova
80	7176	005987	Vininvest	2006.12.06	VININVEST S.R.L., corporație industrială de investiții, MD Bd. Ștefan cel Mare nr. 162, MD-2012, Chișinău, Republica Moldova
81	7331	006684		2007.04.11	LOZANA, firmă comercială de producere, MD MD-3721, Lozova, Strășeni, Republica Moldova

NK4L Lista certificatelor de înregistrare a desenelor și modelelor industriale al căror termen de valabilitate a expirat (inclusiv termenul de grație) conform art. 21 din Legea nr. 991/1996 (situația la 2007.11.01)

Se publică următoarele date: numărul curent, titularul, codul țării conform normei ST. 3 OMPI, numărul certificatului, numărul depozitului, data depozitului, data expirării termenului de valabilitate

Nr. crt.	(73) Titular, cod ST. 3 OMPI	(11) Nr. certificatului	(21) Nr. depozitului	(22) Data depozitului	(18) Data expirării termenului de valabilitate
1	ТИГИНА, ÎNTEPRINDERE DE STAT, FIRMĂ COMERCIAL-INDUSTRIALĂ, MD Str. Chișiniovscăia nr. 20, MD-3200, Bender, Republica Moldova	71	0100	1997.04.11	2007.04.11
2	ÎNTEPRINDEREA DE PRODUCȚIE ȘI COMERȚ "ICAM" S.A., MD Str. Tighina nr. 65, MD-2001, Chișinău, Republica Moldova	94	0096	1997.04.16	2007.04.16
3	ÎNTEPRINDEREA DE PRODUCȚIE ȘI COMERȚ "ICAM" S.A., MD Str. Tighina nr. 65, MD-2001, Chișinău, Republica Moldova	95	0097	1997.04.16	2007.04.16
4	ZOLOTOI AIST S.R.L., ÎNTEPRINDERE CU CAPITAL STRĂIN, FABRICA DE VINURI ȘI CONIACURI, MD Str. Iurie Gagarin nr. 34, MD-7422, Taraclia, Tvardița, Republica Moldova	422	f 2002 0049	2002.04.20	2007.04.20
5	ALIANȚA-VIN S.R.L., MD Str. 31 August 1989 nr. 101, ap. 2, MD-2012, Chișinău, Republica Moldova	434	f 2002 0047	2002.04.11	2007.04.11
6	ТИГИНА, ÎNTEPRINDERE DE STAT UNITARĂ, FIRMĂ DE ÎNCĂLȚĂMINTE, MD Str. Chișiniovscăia nr. 20, MD-3200, Bender, Republica Moldova	439	f 2002 0053	2002.04.30	2007.04.30
7	GRIGORIU Valeriu, MD Str. Miron Costin nr. 13, bloc 2, ap. 3, MD-2068, Chișinău, Republica Moldova	442	f 2002 0046	2002.04.11	2007.04.11
8	LOGHIN Valeriu, MD Str. George Coșbuc nr. 37, MD-2003, Durlești, Chișinău, Republica Moldova	443	f 2002 0050	2002.04.17	2007.04.17
9	VINIMPEX S.R.L., ÎNTEPRINDERE MIXTĂ MOLDO-BULGARĂ, MD Str. Frunze nr. 2, MD-6118, Tvardița, Taraclia, Republica Moldova	554	f 2002 0054	2002.04.26	2007.04.26

MG4L Decăderi prin neachitarea taxelor conform regulii 48.1. din Regulamentul de aplicare a Legii nr. 991/1996 privind protecția desenelor și modelelor industriale

Se publică următoarele date: numărul curent, numele sau denumirea titularului, codul țării conform normei ST. 3 OMPI, numărul certificatului, clasele conform CIDMI, numărul depozitului, data depozitului, numărul BOPI în care a fost publicat desenul/modelul industrial

Nr. crt.	(73) Titularul, cod ST. 3 OMPI	(11) Nr. certifica- tului	(51) Clasa	(21) Nr. depozitului	(22) Data depozitului	(44) Nr. BOPI
1	PATRIOT STUDIO S.R.L., MD	864	09-03	f 2005 0024	2005.02.16	4/2006
2	D. VICENTE RIDAURA DARDER, ES	869	06-01	f 2005 0105	2005.09.14	5/2006

Lista eratelor

Se publică următoarele date: numărul curent, obiectul de proprietate industrială, numărul titlului de protecție, numărul depozitului, numărul BOPI, datele care au fost publicate, datele corectate

Nr. crt.	OPI	Nr. titlului de protecție	Nr. depozitului	Nr. BOPI	Publicat	Se va citi
1	Cerere de înregistrare a mărcii	016145	-	8/2006	(526) -	(526) Dreptul exclusiv nu se extinde asupra cuvântului "MAPKA".
2	Cerere de înregistrare a mărcii	019338	-	6/2007	(526) -	(526) Dreptul exclusiv nu se extinde asupra literei „F”.
3	Marcă	007145	6095	9/1998 2/1999	(730) 6500 West Cortland, Chicago, Illinois 60607, Statele Unite ale Americii	(730) 6500 West Cortland, Chicago, Illinois 60707, Statele Unite ale Americii
4	Marcă	007367	6492	2/1999 7/1999	(730) "Cristina Mold-Rom Simpex" S.R.L., MD	(730) FILIALA SOCIETĂȚII COMERCIALE ROMÂNE „CRISTINA MOLD-ROM SIMPEX" S.R.L., MD

VIII

La Comisia de Apel a AGEPI

În această secțiune se publică informații privind:



- Rezultatele examinării contestațiilor depuse la Comisia de Apel a AGEPI.
Conform Regulamentului Comisiei de Apel a AGEPI, orice decizie referitoare la protecția obiectelor de proprietate industrială poate fi contestată de către solicitanți/titulari (nemijlocit sau prin reprezentanții în proprietate industrială) sau de către persoane terțe.
- Contestațiile depuse la Comisia de Apel a AGEPI privind anularea înregistrării mărcii nefolosite în decursul unei perioade neîntrerupte de cel puțin 5 ani.
- Cererile de recunoaștere a notorietății mărcii depuse la Comisia de Apel a AGEPI, respinse și mărcile recunoscute notorii în Republica Moldova.
Conform Regulamentului privind recunoașterea notorietății mărcilor de produse și/sau de servicii, oricare persoană este în drept în termen de 3 luni de la data publicării informației privind cererea să depună o contestație la Comisia de Apel împotriva recunoașterii notorietății mărcii.



In this section are published the following information:



- The results of the examination of appeals filed with the Appeal Board of AGEPI.
According to the Regulations of the Appeal Board of AGEPI any decision referred to the protection of industrial property protection objects can be appealed by the applicants/owners (directly or by the representative in industrial property) or by third parties.
- The oppositions concerning the cancellation of the trademarks registration after an uninterrupted period of at least 5 years of non-use, submitted to the Appeals Board of AGEPI.
- The applications for recognition of the well-known trademarks filed with the Appeal Board of AGEPI, rejected and the well-known marks in the Republic of Moldova
According to the Regulations on well-known trademarks recognition on products and/or services any person has right to file an appeal with the Appeal Board against the recognition of the notoriety of the filed trademark during 3 months from the date of publishing the information on the application.

Lista contestațiilor examinate la Comisia de Apel în octombrie 2007

Se publica următoarele date: numărul curent, numărul și data depozitului, solicitantul sau titularul, denumirea OPI, data depunerii și obiectul contestației, contestatarul, data examinării contestației, rezultatul examinării contestației

Nr. crt.	Nr. și data depozitului	Solicitant / Titular	Denumirea OPI	Data depunerii și obiectul contestației	Contestatarul	Data examinării contestației	Rezultatul examinării contestației
1	2	3	4	5	6	7	8
1	016859 2005.05.10 nr. certif. 14123	Telcom Technologies S.R.L., MD	Marcă figurativă 	2006.10.31 Privind anularea înregistrării mărcii	Monul Sergiu, MD	2007.10.30	1. Se respinge revendicarea contestatarului. 2. Se menține în vigoare înregistrarea mărcii figurative „ Buburuza ” nr. 14123. 3. Se transmite dosarul în Arhivă.
2	017089 2005.04.28 nr. certif. 14083	POPESCU Ivan, MD	Marcă combinată SEMBO	2007.04.11 Privind anularea înregistrării mărcii	SEMBO s.r.o., CZ	2007.10.30	1. Se respinge revendicarea contestatarului. 2. Se menține în vigoare înregistrarea mărcii „ SEMBO ” nr. 14083. 3. Se transmite dosarul în Arhivă.
3	017161 2005.06.03 nr. certif. 14193	BASARAB Igor, MD	Marcă tridimensiona- lă 	2007.07.17 Privind anularea înregistrării mărcii	MOREN GROUP S.A., LV	2007.10.30	1. Se respinge revendicarea contestatarului. 2. Se menține în vigoare înregistrarea mărcii tridimensionale „ Butelie ” nr. 14193. 3. Se transmite dosarul în Arhivă.
4	017303 2005.06.28	MOLD- NORD S.A., Fabrica de vinuri din Fălești, MD	Marcă verbală PATRON ПАТРОН	2006.10.31 Împotriva înregistrării mărcii	Caribbean Distillers Corporation Limited, AI	2007.10.30	1. Se respinge revendicarea contestatarului. 2. Se menține în vigoare Decizia din 2007.05.02. 3. Se transmite dosarul în Departamentul Mărci, Modele și Desene Indus- triale pentru efectuarea procedurilor ulterioare.

1	2	3	4	5	6	7	8
5	017754 2005.09.14	XENON S.R.L., MD	Marcă combinată 	2006.12.26 Împotriva înregistrării mărcii	H&M Hennes &Mauritz AB, SE	2007.10.30	1. Se acceptă revendicarea contestatarului. 2. Se menține în vigoare Decizia din 2007.05.08. 3. Se transmite dosarul în Departamentul Mărci, Modele și Desene Indus- triale pentru efectuarea procedurilor ulterioare.
6	017945 2005.10.25	FLORA- PLUS S.R.L., MD	Marcă combinată 	2007.01.31 Împotriva înregistrării mărcii	UNILEVER N.V., NL	2007.10.30	1. Se respinge revendicarea contestatarului. 2. Se menține în vigoare Decizia din 2007.06.04. 3. Se transmite dosarul în Departamentul Mărci, Modele și Desene Indus- triale pentru efectuarea procedurilor ulterioare.
7	018254 2005.12.12	POPESCU Ivan, MD	Marcă verbală CHERY	2007.07.27 Privind anularea înregistrării mărcii	S.A. AUTOPRIM SERVICE, MD	2007.10.30	1. Se respinge revendicarea contestatarului. 2. Se menține în vigoare înregistrarea mărcii „CHERY” nr. 14102. 3. Se transmite dosarul în Arhivă.
8	019670 2006.07.18	MONUI Sergiu, MD	Marcă combinată 	2007.01.25 Împotriva înregistrării mărcii	Telcom Technologies S.R.L., MD	2007.10.30	1. Se respinge revendicarea contestatarului 2. Se menține în vigoare Decizia din 2007.06.01. 3. Se transmite dosarul în Departamentul Mărci, Modele și Desene Industriale pentru efectu- area procedu- rilor ulterioare.
9	012954 2003.05.17 nr. certif. 10567	PARINOV Alexandr, MD	Marcă combinată Ciaco	2007.07.12 Privind anularea înregistrării mărcii	TYMBARK S.A., PL	2007.10.30	1. A înceta procedura de examinare a contestației. 2. A transmite dosarul în Arhivă.

1	2	3	4	5	6	7	8
10	IR 822851 2004.02.20	ORIFLAME COSMETICS S.A., LU	Marcă combinată 	2007.03.13 Împotriva deciziei de respingere parțială a cererii de înregistrare a mărcii	ORIFLAME COSMETICS S.A., LU	2007.10.31	1. Se acceptă parțial revendicarea contestatarului. 2. Se abrogă parțial Decizia din 2006.10.24 și se acceptă acordarea protecției juridice pe teritoriul Republicii Moldova mărcii solicitate pentru produsele revendicate în cerere din clasa 03 și pentru produsele revendicate din clasa 14, cu restricția prevăzută în acordul de coexistență, încheiat între Oriflame Cosmetics S.A. și s. Oliver Bernd Freier GmbH & Co. KG în următoarea redacție: „toate produsele în calitate de accesorii la produsele cosmetice, oferite de solicitant, și destinate distribuției în exclusivitate prin vânzări directe consumatorilor, dar nu prin magazinele de comerț cu amănuntul”. 3. Dosarul este remis în Departamentul Mărci, Modele și Desene Industriale pentru efectuarea procedurilor ulterioare.
11	IR 859525 2005.06.17	ACOTEL GROUP S.p.A., IT	Marcă combinată 	2006.10.12 Împotriva înregistrării mărcii	İ.M. MOLDCELL S.A., MD	2007.10.31	1. Se respinge revendicarea contestatarului. 2. Se menține în vigoare Decizia din 2007.07.10. 3. Se transmite dosarul în Departamentul Mărci, Modele și Desene Industriale pentru efectuarea procedurilor ulterioare.

1	2	3	4	5	6	7	8
12	IR 852266 2004.12.21	TRADING& INDUSTRI- AL ALEF CORP, UA	Marcă verbală STOLETOV	2005.12.20 Împotriva înregistrării mărcii	Spirits International N.V., AN	2007.10.31	1. A înceta procedura de examinare a contestației. 2. Se transmite dosarul în Arhivă.
13	IR 672585 1997.04.09	Zakrytoe aktsionernoe obshestvo „Kapital Rigent Secu- rities”, RU	Marcă verbală SUN	2007.02.13 Privind anularea înregistrării mărcii nefolosite în de- cursul a 5 ani	Plus Warenhandels gesellschaft mbH, DE	2007.10.31	1. A înceta procedura de examinare a contestației. 2. Se transmite dosarul în Arhivă.

Contestații depuse la Comisia de Apel privind anularea înregistrării mărcii nefolosite în decursul unei perioade neîntrerupte de cel puțin 5 ani

Se publică următoarele date: numărul curent, numărul și data înregistrării mărcii, titularul și adresa, codul țării conform normei ST. 3 OMPI, marca, data depunerii contestației, contestatarul și adresa sau numele reprezentantului

Nr. crt.	Nr. și data înregistrării mărcii	Titular și adresă, cod ST. 3 OMPI	Marca	Data depunerii contestației	Contestatarul/ Adresa/reprezentant
1	636632 1994.10.07	Bristol-Myers Squibb Gyógyszerkereskedelmi Kft., HU Szabadság tér 7 H-1054 Budapest, Ungaria	Marcă combinată Pharmavit	2007.09.28	VITAPHARM-COM S.R.L., întreprindere mixtă, MD Str. Lenin nr. 9, MD-3805, Comrat, Republica Moldova
2	722108 1999.10.27	IPOL s.r.o., CZ Novákových, 18 CZ-180 00 Praha 8, Cehia	Marcă verbală IPOL	2007.11.02	Zakrytoe Aktsionernoe obscestvo “TechnoNICOL”, RU Ul. Krymsky val., 8, 119049 Moscow, Federația Rusă

Oppositions submitted to the Appeals Board concerning the cancellation of the trademarks registration after an uninterrupted period of 5 years of non-use

There are published following data: the current number, the number and the date of registration, the holder name and address, code of the country according to the standard ST. 3 WIPO, the trademark, the date of submitting, the opponent and the address or the name of representative

No.	Number and date of the registration	Name and address of the holder, code ST. 3 WIPO	Trademark	Date when the opposition was submitted	Opponent/ address The representative
1	636632 1994.10.07	Bristol-Myers Squibb Gyógyszerkereskedelmi Kft., HU Szabadság tér 7 H-1054 Budapest, Hungary	Combined trademark Pharmavit	2007.09.28	VITAPHARM-COM S.R.L., întreprindere mixtă, MD Str. Lenin nr. 9, MD-3805, Comrat, Republic of Moldova
2	722108 1999.10.27	IPOL s.r.o., CZ Novákových, 18 CZ-180 00 Praha 8, CZ	Verbal trademark IPOL	2007.11.02	Zakrytoe Aktsionernoe obscestvo “Techno- NICOL”, RU ulitsa Krymsky val., 8, 119049 Moscow, Russian Federation

Mărci recunoscute notorii în Republica Moldova

Se publică următoarele date: numărul și data cererii de recunoaștere a notorietății mărcii, (730) denumirea sau numele titularului și adresa, codul țării conform normei ST. 3 OMPI, (540) – reproducerea mărcii, data de la care marca a fost recunoscută notorie, data hotărârii de recunoaștere a notorietății mărcii, numărul BOPI în care a fost publicată cererea

Nr. și data cererii – 15 / 2007.02.15

Data de la care marca a fost recunoscută notorie – 2006.11.28

(730) **MONUL Sergiu, MD**
Str-la Krîlov nr. 12, MD-3300,
Tiraspol, Republica Moldova

Data hotărârii de recunoaștere a notorietății mărcii – 2007.09.18

(540)

Nr. BOPI în care a fost publicată cererea de recunoaștere a notorietății mărcii – 3/2007



BUBURUZA

Cereri de recunoaștere a notorietății mărcii în Republica Moldova respinse

Se publică următoarele date: numărul curent, numărul și data cererii de recunoaștere a notorietății mărcii, denumirea mărcii, titularul și adresa, codul țării conform normei ST. 3 OMPI, data hotărârii de respingere a cererii de recunoaștere a notorietății mărcii, numărul BOPI în care a fost publicată cererea de recunoaștere a notorietății mărcii

Nr. crt.	Nr. și data cererii de recunoaștere a notorietății mărcii	(540) Denumirea mărcii	(730) Titularul și adresa, cod ST. 3 OMPI	Data hotărârii de respingere a cererii de recunoaștere a notorietății mărcii	(442) Nr. BOPI
1	12 / 2006.11.28	Корвалол Corvalolum	Vidkrite Akcionerne Tovaristvo „FARMAK”, UA 63 vul. Frunze UA-04080, Kyiv, Ucraina	2007.09.18	12/2006
2	13 / 2006.11.28	Валидол Validolum	Vidkrite Akcionerne Tovaristvo „FARMAK”, UA 63 vul. Frunze UA-04080, Kyiv, Ucraina	2007.09.18	12/2006

XI

Materiale de informare din domeniul proprietății intelectuale

Secțiunea inserează informații privind protecția proprietății intelectuale în Republica Moldova, texte ale convențiilor și tratatelor internaționale la care Republica Moldova este parte, ale acordurilor regionale și bilaterale; regulamente, instrucțiuni, clasificări, norme ale OMPI; alte materiale de informare din domeniul protecției proprietății intelectuale.

The section inserts information on intellectual property protection in the Republic of Moldova, texts of the international conventions and treaties to which the Republic of Moldova is party, of the regional and bilateral agreements; regulations, instructions, classifications, the WIPO standards; other information materials in the field of intellectual property protection.

Раздел включает информацию по охране интеллектуальной собственности в Республике Молдова, международные конвенции и договора, участницей которых является Республика Молдова, региональные и двусторонние соглашения, положения, классификации, нормы ВОИС, другие информационные материалы в области охраны интеллектуальной собственности.

Lista reprezentanților în proprietate industrială

Se publică următoarele date extrase din registrul Reprezentanților în Proprietate Industrială: numele reprezentantului, denumirea firmei, numărul certificatului și data înregistrării, adresa și altă informație de contact, domeniile în care este specializat reprezentantul

Numele reprezentantului, denumirea firmei	Numărul certificatului și data înregistrării	Adresa pentru corespondență	Altă informație de contact	Profil activitate
1	2	3	4	5
BABAC Alexandru Biroul BrevetMarcService	1 24.04.1993	Str. Miron Costin nr. 5, MD-2068, Chișinău, Republica Moldova; c/p 1709, MD-2045, Chișinău, Republica Moldova	44-96-45, 49-65-93, 43-46-81 Fax: 44-62-57, 32-29-23 www.bmspatent.com bms@bmspatent.com	Mărci; Desene și Modele Industriale; Invenții; Modele de Utilitate
SIMANENKOVA Tatiana Inventie-MDV S.A.	2 24.04.1993	Str. Miron Costin nr. 7, et. 6. of. 601, MD-2068, Chișinău, Republica Moldova; P.O. Box 2817	49-31-32, 29-18-81 www.inventie-mdv.com invent@invent.mdnet.com	Mărci; Desene și Modele Industriale; Invenții; Modele de Utilitate
JENICOVSCAIA Galina Biroul BrevetMarcService	3 24.04.1993	Str. Miron Costin nr. 5, MD-2068, Chișinău, Republica Moldova; c/p 1709, MD-2045, Chișinău, Republica Moldova	44-96-45, 49-65-93, 43-46-81 Fax: 44-62-57, 32-29-23 www.bmspatent.com bms@bmspatent.com	Mărci; Desene și Modele Industriale; Invenții; Modele de Utilitate
SKIDAN Natalia Inventie-MDV S.A.	4 24.04.1993	Str. Miron Costin nr. 7, et. 2. of. 211, MD-2068, Chișinău, Republica Moldova	31-00-89, 31-00-89 www.inventie-mdv.com invent@invent.mdnet.com	Mărci; Desene și Modele Industriale; Invenții; Modele de Utilitate
SOKOLOVA Sofia INTELS-MDV SRL	5 24.04.1993	Drumul Viilor nr. 42, bloc 3, ap. 37, MD-2021, Chișinău, Republica Moldova	73-16-05, 72-30-21, 21-10-27 intelsmdv@mtc.md	Mărci; Desene și Modele Industriale; Invenții; Modele de Utilitate
GRINBERG Iakov	6 24.04.1993	Str. Matei Basarab nr. 7, bloc 1, Chișinău, Republica Moldova		Mărci; Desene și Modele Industriale; Invenții; Modele de Utilitate
GLAZUNOV Nicolai TREI G S.A.	7 21.09.1993	Str. Trandafirilor nr. 31, bloc 1, ap. 111, MD-2038, Chișinău, Republica Moldova	55-59-87, 55-37-24, 55-31-48 treig@araxinfo.com treig@mdl.net	Mărci; Desene și Modele Industriale; Invenții; Modele de Utilitate
MALAHOVA Antonina	8 29.11.1993	Str. Mihail Sadoveanu nr. 4, bloc 1, ap. 201, MD-2044, Chișinău, Republica Moldova	34-15-72	Mărci; Desene și Modele Industriale; Invenții; Modele de Utilitate
GOLOMAZOV Veaceslav ECONOMSERVICE	9 05.11.1993	Str. Mihai Eminescu nr. 28, MD-2012, Chișinău, Republica Moldova	24-54-48, 22-33-10, 24-73-11	Mărci; Desene și Modele Industriale; Invenții; Modele de Utilitate
CORCODEL Angela FS PATENT S.R.L.	10 04.07.1997	Bd. Ștefan cel Mare nr. 134, Chișinău, Republica Moldova; c/p 233, MD-2012, Chișinău, Republica Moldova	23-43-40, 23-80-70 www.patent.md freshsys@hotmail.com	Mărci; Desene și Modele Industriale; Invenții; Modele de Utilitate; Soiuri de Plante

1	2	3	4	5
FOCȘA Valentin	11 04.07.1997	Str. Tineretului nr. 14, Maximovca, MD-6525, Chișinău, Republica Moldova	38-42-62, 38-44-41, 38-43-50	Mărci; Desene și Modele Industriale; Invenții; Modele de Utilitate
ROZLOVENCO Sergiu	12 26.08.1997	Str. Mitropolit Varlaam nr. 65, ap. 106 A, MD-2012, Chișinău, Republica Moldova	24-03-87 lilian@gardenie.mldnet.com	Mărci; Desene și Modele Industriale
GROSU Iurie Consult-Ius SRL	13 24.07.1998	Str. Independenței nr. 24, bloc 3, of. 62, MD-2060, Chișinău, Republica Moldova	56-11-78, 47-40-03, 69119480	Mărci; Desene și Modele Industriale
SOCOLOVA Olga INTELS-MDV SRL	14 24.07.1998	Drumul Viilor nr. 42, bloc 3, ap. 37, MD-2021, Chișinău, Republica Moldova	73-16-05, 72-30-21, 21-10-27 intelsmdv@mtc.md	Mărci; Desene și Modele Industriale; Invenții; Modele de Utilitate
STRATINSCAIA Natalia Biroul BrevetMarcService	15 24.07.1998	Str. Miron Costin nr. 5, MD-2068, Chișinău, Republica Moldova; c/p 1709, MD-2045, Chișinău, Republica Moldova	44-96-45, 49-65-93, 43-46-81 Fax: 44-62-57, 32-29-23 www.bmspatent.com bms@bmspatent.com	Mărci; Desene și Modele Industriale; Invenții; Modele de Utilitate
ROTARI Alexandra Biroul BrevetMarcService	16 24.07.1998	Str. Miron Costin nr. 5, MD-2068, Chișinău, Republica Moldova; c/p 1709, MD-2045, Chișinău, Republica Moldova	44-96-45, 49-65-93, 43-46-81 Fax: 44-62-57, 32-29-23 www.bmspatent.com bms@bmspatent.com	Mărci; Desene și Modele Industriale; Invenții; Modele de Utilitate
SÎSOEVA Valentina INTELS-MDV SRL	17 24.07.1998	Bd. Iu. Gagarin nr. 1, ap. 63, MD-2001, Chișinău, Republica Moldova	0-794-76028, 27-08-11 valya_sysoeva@mail.ru	Mărci; Desene și Modele Industriale; Invenții; Modele de Utilitate
SOLOMON Veaceslav Biroul BrevetMarcService	18 24.07.1998	Str. Miron Costin nr. 5, MD-2068, Chișinău, Republica Moldova; c/p 1709, MD-2045, Chișinău, Republica Moldova	44-96-45, 49-65-93, 43-46-81 Fax: 44-62-57, 32-29-23 www.bmspatent.com bms@bmspatent.com	Mărci; Desene și Modele Industriale; Invenții; Modele de Utilitate
MÎNDÎCANU Emil FS PATENT S.R.L.	19 24.07.1998	Bd. Ștefan cel Mare nr. 134, Chișinău, Republica Moldova; c/p 233, MD-2012, Chișinău, Republica Moldova	23-43-40, 23-80-70 www.patent.md freshsys@hotmail.com	Mărci; Desene și Modele Industriale
MUNTEANU Svetlana	20 24.07.1998 SUSPENDAT	Str. Mihail Kogălniceanu nr. 80, ap. 29, MD-2012, Chișinău, Republica Moldova	21-15-69, 20-27-02, 20-27-02	Mărci; Desene și Modele Industriale; Invenții; Modele de Utilitate
MUNTEANU Petru AMBROZIA SRL	21 24.07.1998	Str. Mihail Kogălniceanu nr. 80, ap. 29, MD-2012, Chișinău, Republica Moldova	21-15-69, 20-27-02, 069104244, 20-27-00 ambrozia_pm@yahoo.com	Mărci; Desene și Modele Industriale;
VAVRENIUC Vladimir VILAD SRL	22 24.07.1998	Str. Vlaicu Pârcălab nr. 15, ap. 29, MD-2009, Chișinău, Republica Moldova	24-01-13 vilad2001@mail.ru	Mărci; Desene și Modele Industriale
PARASCA Dumitru Biroul universitar Inventa Parasca	23 24.07.1998	Str. Eminescu nr. 40, ap. 13, Chișinău, Republica Moldova; c/p 28, MD-2012, Chișinău, Republica Moldova	22-37-57, 22-93-15, 69141203 dumitru44@hotmail.com	Mărci; Desene și Modele Industriale; Invenții; Modele de Utilitate

1	2	3	4	5
COȘELEVA Natalia Biroul BrevetMarcService	24 24.07.1998	Str. Miron Costin nr. 5, MD-2068, Chișinău, Republica Moldova; c/p 1709, MD-2045, Chișinău, Republica Moldova	44-96-45, 49-65-93, 43-46-81 Fax: 44-62-57, 32-29-23 www.bmspatent.com bms@bmspatent.com	Mărci; Desene și Modele Industriale; Invenții; Modele de Utilitate
ȘCERBAN Pavel	25 24.07.1998	Str. Suceava nr. 110, ap. 6, MD-2051, Chișinău, Republica Moldova	74-38-57 Fax: 55-31-48	Mărci; Desene și Modele Industriale; Invenții; Modele de Utilitate
BLIUC Victoria Institutul Național al Viei și Vinului	26 24.07.1998 SUSPENDAT	Str. Alexandru cel Bun nr. 2, bloc 1, ap. 71, MD-6800, Ialoveni, Republica Moldova	069141197, 72-13-00, 73-78-55, 52-39-12	Mărci; Desene și Modele Industriale; Invenții; Modele de Utilitate
BODIUL Tatiana	27 15.12.1998	Str. Mircea Eliade nr. 5, MD-2009, Chișinău, Republica Moldova	(373 22) 069 14 93 96, (373 22) 54 24 95 http://mcc.md/bodiulco bodiulco@yahoo.com bodiulco@mcc.com	Mărci; Desene și Modele Industriale; Invenții; Modele de Utilitate
ANDRIEȘ Ludmila Biroul BrevetMarcService	28 15.12.1998	Str. Miron Costin nr. 5, MD-2068, Chișinău, Republica Moldova; c/p 1709, MD-2045, Chișinău, Republica Moldova	44-96-45, 49-65-93, 43-46-81 Fax: 44-62-57, 32-29-23 www.bmspatent.com bms@bmspatent.com	Mărci; Desene și Modele Industriale; Invenții; Modele de Utilitate
CORCIMARI Evghenia	29 15.12.1998	Str. Alexandru cel Bun nr. 2, bloc 1, ap. 66, MD-6800, Ialoveni, Republica Moldova	(373 68) 22-978, 54-40-84	Mărci; Desene și Modele Industriale; Invenții; Modele de Utilitate
CAREVA Ana TREI G S.A.	30 18.11.1998	Str. Trandafirilor nr. 31, bloc 1, ap. 111, MD-2038, Chișinău, Republica Moldova	55-59-87, 55-37-24, 55-31-48 treig@araxinfo.com treig@mdl.net	Mărci; Desene și Modele Industriale
GLAZUNOV Larisa TREI G S.A.	31 18.11.1998	Str. Trandafirilor nr. 31, bloc 1, ap. 111, MD-2038, Chișinău, Republica Moldova	55-59-87, 55-37-24, 55-31-48 treig@araxinfo.com treig@mdl.net	Mărci; Desene și Modele Industriale
CARIMOV Leonid	32 15.12.1998	Str. Nicolae Costin nr. 33, MD-2050, Chișinău, Republica Moldova	75-38-57	Mărci; Desene și Modele Industriale
LEVINȚA Victor GRAHAM & LEVINTSA	33 15.12.1998	Str. Alexandru cel Bun nr. 89, MD-2012, Chișinău, Republica Moldova	24-40-76, 24-40-63 info@law-moldova.com	Mărci; Desene și Modele Industriale
GLAZUNOV Chirill TREI G S.A.	34 18.11.1998	Str. Trandafirilor nr. 31, bloc 1, ap. 111, MD-2038, Chișinău, Republica Moldova	55-59-87, 55-37-24, 55-31-48 treig@araxinfo.com treig@mdl.net	Mărci; Desene și Modele Industriale
VOZIANU Maria	35 29.03.1999	Drumul Viilor nr. 42, bloc 3, ap. 78, MD-2021, Chișinău, Republica Moldova	72-35-35, 24-34-08, 24-17-48, 24-17-82, 24-55-91	Mărci; Desene și Modele Industriale; Invenții; Modele de Utilitate
BURUIANA Procop	36 29.03.1999	Str. Iazului nr. 1, bloc 3, ap. 10, MD-2020, Chișinău, Republica Moldova	46-52-31, 22-97-83 www.buruiana.com pburuiana@hotmail.com	Mărci; Desene și Modele Industriale
CAFTANAT Mariana	37 24.04.1999	Bd. Dacia nr. 44, bloc 5, ap. 12, MD-2062, Chișinău, Republica Moldova	77-32-28	Mărci; Desene și Modele Industriale
IUDENICI Lidia	38 18.10.2000	Str. Albișoara nr. 80, bloc 4, ap. 152, MD-2005, Chișinău, Republica Moldova	29-06-09	Mărci; Desene și Modele Industriale

1	2	3	4	5
JENICIKOVSKAIA Ghelenia Biroul BrevetMarcService	39 18.11.2000	Str. Miron Costin nr. 5, MD-2068, Chişinău, Republica Moldova; c/p 1709, MD-2045, Chişinău, Republica Moldova	44-96-45, 49-65-93, 43-46-81 Fax: 44-62-57, 32-29-23 www.bmspatent.com bms@bmspatent.com brevet@marc.mldnet.com	Mărci; Desene și Modele Industriale
BALAN Veaceslav	40 18.11.2000	Str. Sarmizegetusa nr. 37, bloc 1, ap. 40, MD-2032, Chişinău, Republica Moldova	52-33-30, 79-52-22 salego@cni.md	Mărci; Desene și Modele Industriale
STAŞCOV Roman INDEPRIN SRL	41 20.02.2001	Str. Petru Rareş nr. 18, MD-2004, Chişinău, Republica Moldova	20-29-07, 23-80-47, 69120240 Fax: 23-80-47 estascov@hotmail.com indeprin@gmail.md indeprin@mtc.md	Mărci; Desene și Modele Industriale
PRIDA Andrei OENO Consulting SRL	42 30.05.2001	Str. Ion Creangă nr. 25, MD-2064, Chişinău, Republica Moldova; c/p 127, MD-2012, Chişinău, Republica Moldova	(373 22) 74-88-74, (373 22) 74-29-53 www.oeno.md prida@mdl.net	Mărci; Desene și Modele Industriale; Invenții; Modele de Utilitate
GOMENIUK Iuri	43 30.05.2001	Str. Studenților nr. 3, bloc 6, ap. 29, MD-2068, Chişinău, Republica Moldova	(373) 691-89382, (373) 696-97474 gomeniuk@rambler.ru patenti@rambler.ru	Mărci; Desene și Modele Industriale
GOREA Nicolae Biroul de Avocați "Gorea & Asociații"	44 30.05.2001	Str. Şciusev nr. 60-1, MD-2012, Chişinău, Republica Moldova sau Str. Căpriana nr. 56, ap. 2, MD-2005, Chişinău, Republica Moldova	(373 22) 22-37-77, (373 22) 29-27-77, (373 22) 22-23-95 Fax: (373 22) 22-03-04 goreas@arax.md	Mărci; Desene și Modele Industriale
MARGINE Ion	45 30.05.2001	Str. Lomonosov nr. 43, ap. 23, MD-2009, Chişinău, Republica Moldova	72-20-26, 72-20-26 imargine@gmail.com	Mărci; Desene și Modele Industriale; Invenții; Modele de Utilitate
BAJIREANU Veronica TREI G S.A.	46 26.10.2001	Str. Trandafirilor nr. 31, bloc 1, ap. 111, MD-2038, Chişinău, Republica Moldova	55-59-87, 55-37-24, 55-31-48 treig@araxinfo.com treig@mdl.net	Mărci; Desene și Modele Industriale; Invenții; Modele de Utilitate
CIUBUC Iulia BRAVETO-F Birou Proprietate Industrial	47 26.10.2001	Str. Alba-Iulia nr. 23, ap. 137, MD-2051, Chişinău, Republica Moldova	51-45-90, 27-26-17, 27-17-83, 69169770 www.ournet.md/~braveto-f/ braveto-f@mail.md majesty@mail.md	Mărci; Desene și Modele Industriale
CERNOBROVCIUC Maria	48 26.10.2001	Str. Kiev nr. 10, bloc 2, ap. 45, MD- 2024, Chişinău, Republica Moldova	44-34-44 m_chemobrovchuk@yahoo.com	Mărci; Desene și Modele Industriale; Invenții; Modele de Utilitate
EFANOVA Tatiana	49 26.10.2001	Str. Munceşti nr. 52, ap. 61, MD-2001, Chişinău, Republica Moldova	53-44-35	Mărci; Desene și Modele Industriale; Invenții; Modele de Utilitate
GOREA Tatiana Biroul de Avocați "Gorea & Asociații"	50 26.10.2001	Str. Şciusev nr. 60-1, MD-2012, Chişinău, Republica Moldova sau Str. Căpriana nr. 56, ap. 2, MD-2005, Chişinău, Republica Moldova	(373 22) 22-37-77, (373 22) 29-27-77, (373 22) 22-23-95 Fax: (373 22) 22-03-04 goreas_2@arax.md	Mărci; Desene și Modele Industriale
ROGOJINĂ Sergiu	51 26.10.2001	Str. Voluntarilor nr. 14, bloc 2, ap. 45, MD-2037, Chişinău, Republica Moldova	49-85-76 procurat@sos.md	Mărci
COCEBAN Grigore	52 26.10.2001	Str. Florilor nr. 16, bloc 2, ap. 26, MD-2068, Chişinău, Republica Moldova	32-01-22, 96258900	Mărci; Desene și Modele Industriale

1	2	3	4	5
MUNTEANU Victor XPERT Legal & Trademark Support	53 26.10.2001 SUSPENDAT	Str. Mitropolit Gavriil Bănulescu-Bodoni nr. 45, birou 201, MD-2012, Chişinău, Republica Moldova	20-27-00, 20-27-02, 069144271 www.xpert.md munteanu@lawyer.com	Mărci; Desene și Modele Industriale
STAȘCOV Eugen INDEPRIN SRL	54 25.12.2001	Str. P. Rareș nr. 18, MD-2005, Chişinău, Republica Moldova	20-29-07, 23-80-47, 69120240, 23-80-47 estascov@hotmail.com indeprin@mtc.md indeprin@gmail.com	Mărci; Desene și Modele Industriale; Invenții; Modele de Utilitate
JIGĂU Radu	55 04.10.2002	Str. Pietrarilor nr. 6, ap. 11, MD-2021, Chişinău, Republica Moldova	73-54-55, 43-15-06 radu.j@mail.md	Mărci; Desene și Modele Industriale
COLIVAȘCO Serghei MYTKHUN SRL	56 04.10.2002	P.O. BOX 583, MD-3300, Tiraspol, Republica Moldova	(373) 53393324 www.tmprotect.idknet.com tmprotect@idknet.com	Mărci; Desene și Modele Industriale
LUNGU Iurie LEVINTA & ASSOCIATES	57 04.10.2002	Str. Grădinilor nr. 58, ap. 144, MD-2001, Chişinău, Republica Moldova	23-42-34, 54-37-96, 24-40-63 iurielungu@yahoo.com	Mărci; Desene și Modele Industriale; Invenții; Modele de Utilitate
STRATINSCHI Alexandr Biroul BrevetMarcService	58 04.10.2002	Str. Miron Costin nr. 5, MD-2068, Chişinău, Republica Moldova; c/p 1709, MD-2045, Chişinău, Republica Moldova	44-96-45, 49-65-93, 43-46-81 Fax: 44-62-57, 32-29-23 www.bmspatent.com bms@bmspatent.com	Mărci; Desene și Modele Industriale
BALAN Veaceslav	59 04.10.2002	Str. Belinski nr. 7, bloc 2, MD-2008, Chişinău, Republica Moldova	75-79-40	Mărci; Desene și Modele Industriale
ANISIMOVA Liudmila PROINTEL GRUP SRL	60 18.11.2002	Bd. Ștefan cel Mare nr. 128, ap. 24, MD-2012, Chişinău, Republica Moldova	22-31-93, 27-84-84 lanisimova@yahoo.com prointelgrup@mail.ru	Mărci; Desene și Modele Industriale; Invenții; Modele de Utilitate
GLAZACEVA Galina	61 18.11.2002	Str. Grenoble nr. 209, ap. 17, MD-2005, Chişinău, Republica Moldova	76-69-52, 20-29-07, 23-80-47, 23-80-47 glazacev@hotmail.com indeprin@moldtelecom.md	Mărci; Desene și Modele Industriale; Invenții; Modele de Utilitate
SPĂTARU Leonid	62 19.12.2003 SUSPENDAT	Bd. Traian nr. 16, bloc 2, ap. 35, MD-2043, Chişinău, Republica Moldova	77-56-37, 079616102	Mărci; Desene și Modele Industriale; Invenții; Modele de Utilitate
CORCODEL Svetlana FS PATENT S.R.L.	63 19.12.2003	Bd. Ștefan cel Mare nr. 134, Chişinău, Republica Moldova; c/p 233, MD-2012, Chişinău, Republica Moldova	23-43-40, 23-80-70 www.patent.md freshsys@hotmail.com	Mărci; Desene și Modele Industriale
GROZA Dana FS PATENT S.R.L.	64 19.12.2003	Bd. Ștefan cel Mare nr. 134, Chişinău, Republica Moldova; c/p 233, MD-2012, Chişinău, Republica Moldova	23-43-40, 23-80-70 www.patent.md freshsys@hotmail.com	Mărci; Desene și Modele Industriale
BARSAN Mihai	65 19.12.2003	Str. Independenței nr. 135, ap. 22, MD-6201, Sângerei, Republica Moldova	(0 262) 2-30-73, 069902305 mbirsan@yahoo.com	Mărci; Desene și Modele Industriale; Invenții; Modele de Utilitate
RADU Vasile	66 19.12.2003	Str. V. Stroescu nr. 8, MD-3900, Cahul, Republica Moldova	(0 299) 2-14-96, (0 299) 2-15-67, (0 299) 2-04-49	Mărci; Desene și Modele Industriale; Invenții; Modele de Utilitate

1	2	3	4	5
CRECETOVA Alla	67 01.05.2004	Str. Cuza-Vodă nr. 45, ap. 52, MD-2072, Chișinău, Republica Moldova	76-45-41	Mărci; Desene și Modele Industriale; Invenții; Modele de Utilitate
CRASNOVA Nadejda INDEPRIN SRL	68 17.12.2004	Str. Albișoara nr. 18, ap. 70, MD-2001, Chișinău, Republica Moldova	54-26-75, 20-29-07, 23-80-47 Fax: 23-80-47 crasnova05@mail.ru indeprin@mtc.md	Mărci; Desene și Modele Industriale; Invenții; Modele de Utilitate
CERCHES Eugen INDEPRIN SRL	69 17.12.2004	Calea Ieșilor nr. 23, ap. 26, MD-2069, Chișinău, Republica Moldova	75-23-95, 79650624	Mărci; Desene și Modele Industriale
TALPĂ Sergiu	70 17.12.2004	Str. Bulgară nr. 156, bloc 1, ap. 29, MD-3100, Bălți, Republica Moldova	231-75865	Mărci; Desene și Modele Industriale; Invenții; Modele de Utilitate
COȘNEANU Elena	71 17.12.2004	Str. Podul Înalt nr. 12, bloc 2, ap. 12, MD-2023, Chișinău, Republica Moldova	47-52-36, 24-55-91, 693-56741 cosneanu@yahoo.com	Mărci; Desene și Modele Industriale; Invenții; Modele de Utilitate
SOCOLOVA Ecaterina INTELS-MDV SRL	72 17.12.2004	Drumul Viilor nr. 42, bloc 3, ap. 37, MD-2021, Chișinău, Republica Moldova	73-16-05, 72-30-21, 21-10-27 intelsmdv@mtc.md	Mărci; Desene și Modele Industriale
MANDATARI Natalia INTELS-MDV SRL	73 17.12.2004	Drumul Viilor nr. 42, bloc 3, ap. 37, MD-2021, Chișinău, Republica Moldova	73-16-05, 72-30-21, 21-10-27 intelsmdv@mtc.md	Mărci; Desene și Modele Industriale
ȘCERBANIUC Sergiu	74 17.12.2004	Str. Ștefan cel Mare nr. 194, Răuțel, Fălești, Republica Moldova	259-74728, 69022822	Mărci; Desene și Modele Industriale; Invenții; Modele de Utilitate
SCOROGONOV Anatolii	75 30.05.2004	Bd. Dacia nr. 7, ap. 14, MD-2038, Chișinău, Republica Moldova	52-77-24	Mărci; Desene și Modele Industriale; Invenții; Modele de Utilitate
VASILIEVA Valentina	76 30.12.2004	Str. Alecu Russo nr. 5, bloc 2, ap. 54, MD-2068, Chișinău, Republica Moldova	49-21-72	Mărci; Desene și Modele Industriale; Invenții; Modele de Utilitate
COTRUȚA Leonid	77 30.12.2004	Str. Ceucari nr. 10, bloc 1, ap. 57, MD-2020, Chișinău, Republica Moldova; P.O. BOX 494, MD-2005, Chișinău, Republica Moldova	46-35-10, 069120516 Fax: 46-35-10 http://www.attorneypatent.md cotruta@mail.ru leonid_cotruta@yahoo.com	Mărci; Desene și Modele Industriale; Invenții; Modele de Utilitate
ȘURGALSCHI Ecaterina	78 15.06.2005	Str. Bogdan-Voievod nr. 4, ap. 13, MD-2068, Chișinău, Republica Moldova	44-67-44	Mărci; Desene și Modele Industriale; Invenții; Modele de Utilitate
POPOVA Svetlana	79 15.06.2005	Bd. Dacia nr. 38, ap. 319, MD-2060, Chișinău, Republica Moldova;	76-29-06, 69741300	Mărci; Desene și Modele Industriale; Invenții; Modele de Utilitate
NASTAS Xenia	80 29.07.2005	Bd. Negruzzi nr. 6, ap. 43, MD-2001, Chișinău, Republica Moldova	27-32-14	Mărci; Desene și Modele Industriale; Invenții; Modele de Utilitate

1	2	3	4	5
SCHIȚCO Nina	81 17.11.2005	Str. Grenoble nr. 161, bloc 1, ap. 12, MD-2019, Chișinău, Republica Moldova	79-28-71, 79461886	Mărci; Desene și Modele Industriale; Invenții; Modele de Utilitate
DEINEGO Tamara	82 17.11.2005	Str. Kiev nr. 10, bloc 2, ap. 47, MD-2068, Chișinău, Republica Moldova	44-29-76	Mărci; Desene și Modele Industriale; Invenții; Modele de Utilitate
BULAT Valentina	83 31.01.2006	Str. N. Donici nr. 60, Chișinău, Republica Moldova	(373 22) 432678, (373) 79559818 bulatvalentina@yandex.ru	Mărci; Desene și Modele Industriale; Invenții; Modele de Utilitate
GRECETOV Veaceslav	84 01.03.2006	Str. Cuza-Vodă nr. 45, ap. 52, MD-2072, Chișinău, Republica Moldova	76-45-41	Mărci; Desene și Modele Industriale; Invenții; Modele de Utilitate; Soiuri de Plante
DOBRE Lilia	85 30.08.2006	Str. Zimbrului 10A, MD-2024, Chișinău, Republica Moldova	43-82-08, 44-99-45 dobrelilia@yahoo.com	Mărci; Desene și Modele Industriale
CLĂTINICI Iurie	86 20.09.2006	Str. Alba-Iulia nr. 97, bloc 2, ap. 38, Chișinău, Republica Moldova	58-90-08, 069640118 clatinici@mtc.md clatinich@rambler.ru	Mărci; Desene și Modele Industriale; Invenții; Modele de Utilitate; Soiuri de Plante
NOVAC Natalia	87 13.03.2007	Bd. Ștefan cel Mare nr. 134, MD-2012, Chișinău, Republica Moldova; c/p 233, MD-2012, Chișinău, Republica Moldova	23-43-40 freshys@hotmail.com	Mărci; Desene și Modele Industriale
NOVAC Ștefan	88 12.04.2007	Bd. Dacia nr. 14, ap. 32, Chișinău, Republica Moldova	76-53-74 snovac@mail.ru	Mărci; Desene și Modele Industriale; Invenții; Modele de Utilitate; Soiuri de Plante
ULANOV Denis	89 26.06.2007	Str. Ciuflea nr. 32, of. 1, MD-2001, Chișinău, Republica Moldova	27-85-29 Fax. 27-85-29 attorney@rambler.ru	Mărci; Desene și Modele Industriale
ȘTIRBU Natalia LEGITIMUS S.R.L.	90 11.10.2007	Str. Armenească nr. 27, et. 3, MD-2012, Chișinău, Republica Moldova	(+37322) 83-82-37 Fax. (+37322) 83-55-57, (+373)69014440 nastir@gmail.com www.legitimus.md	Mărci; Denumiri de origine; Indicații Geografice; Desene și Modele Industriale; Invenții

IN ATENȚIA BENEFICIARILOR PUBLICAȚIILOR AGEPI!

**Agenția de Stat pentru Proprietatea Intelectuală anunță abonarea
pe anul 2008 la publicațiile:**

- Buletinul Oficial de Proprietate Industrială (BOPI)

- Revista de proprietate intelectuală „Intellectus”

Suplimentele revistei „Intellectus”:

- „Bursa invențiilor”

- „AGEPI-INFO”

Prețul de abonare:

- BOPI (pe suport hârtie) - 720 lei/an, pe CD - 600 lei/an

- „Intellectus” (pe suport hârtie) - 340 lei/an, pe CD - 200 lei/an

- „Bursa invențiilor” (pe suport hârtie) - 275 lei/an

- „AGEPI-INFO” (pe suport hârtie) - 275 lei/an

Termenul-limită de abonare - 2008.01.31.

**Informații suplimentare privind abonarea pe anul 2008 -
pe site-ul: www.agepi.md**

Adresa AGEPI:

Str. Andrei Doga nr. 24, bloc 1, MD-2024,

Chișinău, Republica Moldova

Tel. de contact: (37322) 400-596

Fax: 44-01-19, e-mail: bibl@agepi.md; URL: www.agepi.md

Rechizitele bancare:

C/F - 1004600072945

Cod TVA - 7800020

Cod de decontare - 222470301454 BCA „Banca Socială”

Codul Băncii - BSOCMD2X

Buletinul Oficial de Proprietate Industrială poate fi procurat la Agenția de Stat pentru Proprietatea Intelectuală,
str. Andrei Doga nr. 24, bloc 1.

Consiliul editorial:

Dorian Chiroșca (președinte), Ion Daniliuc, Svetlana Munteanu, Maria Rojnevschi, Vitalie Rusanovschi,
Tudor Jovmir, Ala Gușan, Victoria Bliuc, Simion Levițchi, Andrei Moisei, Iurie Badâr

Colegiul de redacție:

Ecaterina Marandici, Lucia Gordilă, Alexandra Cozlov, Aurelia Stratan

Tehnoredactare computerizată: Elena Popa



4 840094 000014

© AGEPI, 2007.

B O P I nr. 11/2007
Formatul A4
Coli de tipar 22,5
Imprimat la AGEPI