

**AGENȚIA DE STAT
PENTRU PROPRIETATEA INTELLECTUALĂ
CHIȘINĂU – REPUBLICA MOLDOVA**

**BULETIN OFICIAL
DE
PROPRIETATE INTELLECTUALĂ**

**The Official Bulletin
of Intellectual Property**

**7
2016**

Publicat la 31 iulie 2016

PUBLICAȚIILE AGEPI

Buletinul Oficial de Proprietate Intelectuală (BOPI):

- apare din anul 1993, având o periodicitate lunară;
- include informația oficială referitoare la cererile de brevetare/înregistrare a obiectelor de proprietate industrială (OPI) în Republica Moldova și titlurile de protecție acordate, la modificările intervenite în statutul juridic al cererilor și titlurilor de protecție ale OPI, precum și la rezultatele examinării contestațiilor în Comisia de contestații a AGEPI, deciziile instanțelor judecătorești privind litigiile legate de OPI, informații de ordin general.

Revista de proprietate intelectuală „Intellectus”:

- apare din anul 1995, având o periodicitate trimestrială;
- abordează multilateral diverse aspecte ale proprietății intelectuale, prevederile legislației naționale și internaționale în domeniu, publică studii semnate de cercetători și inventatori din diferite domenii ale științei, economiei și tehnicii;
- face parte din Lista revistelor științifice de profil, fiind acreditată în categoria de clasificare B la profilurile: drept, tehnică, biologie, chimie, economie; în calitate de coeditor al revistei este Consiliul Național pentru Acreditare și Atestare (CNAA).

Abonarea la publicațiile AGEPI pe suport de hârtie și pe CD-ROM
este nelimitată și poate fi efectuată direct la AGEPI
(inclusiv prin fax, e-mail sau online).

Pentru informații detaliate privind condițiile de abonare, accesați:

<http://agepi.gov.md/ro/services/biblioteca-pi>

Telefoane de contact: (+373 22) 40-05-96, 40-05-97

**A p a r e
din octombrie 1993**

Nr. 7

31 iulie 2016

**Agencia de Stat
pentru
Proprietatea Intelectuală**

Director General	(+37322) 44-32-53, 40-05-01
Director general adjunct	(+37322) 40-05-02, 40-06-00
Centrala	(+37322) 40-06-07, 40-06-08
Direcția Brevete	(+37322) 40-05-14
Direcția Mărci și Design Industrial	(+37322) 40-05-30
Direcția Drept de Autor	(+37322) 40-05-55
Direcția Promovare și Relații Externe	(+37322) 40-05-80
Direcția Juridică	(+37322) 40-05-63
Direcția Management Intern	(+37322) 40-06-42
Colegiul de redacție	(+37322) 40-05-87, 40-05-89

**http://agepi.gov.md/
e-mail: office@agepi.gov.md
fax: (+373 22) 44-01-19**

**© AGEPI
Str. Andrei Doga nr. 24, bloc 1,
MD-2024, Chișinău,
Republica Moldova**

CUPRINS

Informație generală.....	5
I. Invenții	7
BB1A Cereri de brevet de invenție publicate.....	15
FF4A Brevete de invenție acordate.....	25
BB1Y Cereri de brevet de invenție de scurtă durată publicate.....	29
FF9Y Brevete de invenție de scurtă durată acordate.....	32
FG4A Lista brevetelor de invenție eliberate.....	38
FG9Y Lista brevetelor de invenție de scurtă durată eliberate.....	39
II. Soiuri de plante	41
BZ9E Cereri de brevet pentru soi de plantă publicate.....	43
FF9E Brevete pentru soi de plantă acordate.....	45
FG9E Brevete pentru soi de plantă eliberate.....	47
III. Mărci	49
Cereri de înregistrare.....	52
Mărci înregistrate în baza cererilor acceptate parțial.....	100
Lista certificatelor de înregistrare a mărcilor eliberate în iunie 2016.....	108
Lista mărcilor reînnoite.....	111
IV. Indicații geografice, denumiri de origine, specialități tradiționale garantate	119
Lista denumirilor de origine pentru care este solicitată protecție în Republica Moldova conform Aranjamentului de la Lisabona.....	121
Lista producătorilor de struguri destinați producerii produselor vitivinicole cu indicație geografică protejată și a producătorilor de produse vitivinicole cu indicație geografică protejată.....	123
V. Design industrial (Desene și modele industriale)	125
BA1L Cereri de înregistrare.....	129
FF4L Lista desenelor și modelelor industriale înregistrate.....	171
FG4L Lista certificatelor de înregistrare a desenelor și modelelor industriale eliberate în iunie 2016.....	171
FG4L Lista desenelor și modelelor industriale înregistrate în Republica Moldova conform Aranjamentului de la Haga, aranjate în ordinea numerelor de înregistrare internațională și în ordinea claselor CIDMI.....	172, 173
ND4L Lista desenelor și modelelor industriale reînnoite în Republica Moldova conform Aranjamentului de la Haga.....	174
VI. Modificări intervenite în statutul juridic al cererilor și titlurilor de protecție	177
Lista modificărilor.....	178
Lista contractelor de cesiune.....	183
Contracte de licență modificate.....	184
FA9A Lista cererilor de brevet de invenție retrase.....	184
FC9A Lista cererilor de brevet de invenție respinse.....	185
MM4A Lista brevetelor de invenție a căror valabilitate a încetat înainte de termen prin neachitarea taxei, pentru care termenul de restabilire a expirat.....	185
FC9Y Lista cererilor de brevet de invenție de scurtă durată respinse.....	186
ND4Y Lista brevetelor de invenție de scurtă durată al căror termen de valabilitate a fost prelungit.....	186
Lista cererilor de înregistrare a mărcilor retrase.....	186
Lista cererilor de înregistrare a mărcilor respinse.....	187
Lista certificatelor de înregistrare a mărcilor al căror termen de valabilitate a expirat (inclusiv termenul de grație).....	187
Lista mărcilor valabilitatea înregistrării cărora expiră în decembrie 2016.....	192
FA9L Lista desenelor și modelelor industriale retrase.....	197
FC9L Lista desenelor și modelelor industriale respinse.....	197
MK4L Lista certificatelor de înregistrare a desenelor și modelelor industriale al căror termen de valabilitate a expirat (inclusiv termenul de grație).....	198
Lista eratelor.....	199
VII. Comisia de contestații a AGEPI	
VIII. Comisia de mediere	
IX. Decizii ale instanțelor judecătorești	201
X. Monitor	
XI. Materiale de informare din domeniul proprietății intelectuale	205

CONTENTS

	General information	5
I.	Inventions	7
	BB1A Published patent applications	15
	FF4A Granted patents for invention	25
	BB1Y Published short-term patent applications	29
	FF9Y Granted short-term patents for invention	32
	FG4A List of issued patents for invention	38
	FG9Y List of issued short-term patents for invention	39
II.	Plant varieties	41
	BZ9E Published plant variety patent applications	43
	FF9E Granted plant variety patents	45
	FG9E Issued plant variety patents	47
III.	Trademarks	49
	Applications for registration	52
	Trademarks registered on the basis of partially accepted applications	100
	List of trademark registration certificates issued in June 2016	108
	List of renewed trademarks	111
IV.	Geographical indications, appellations of origin, traditional specialties guaranteed	119
	List of appellations of origin for which protection is sought in the Republic of Moldova under the Lisbon Agreement	121
	List of producers of grapes for producing wine products with protected geographical indication and of producers of wine products with protected geographical indication	123
V.	Industrial design	125
	BA1L Applications for registration	129
	FF4L List of registered industrial designs	171
	FG4L List of industrial design registration certificates issued in June 2016	171
	FG4L List of industrial designs registered in the Republic of Moldova according to the Hague Agreement ranged in the numerical order and in the order of the ICID	172, 173
	ND4L List of industrial designs renewed in the Republic of Moldova according to the Hague Agreement	174
VI.	Amendments in the legal status of applications and titles of protection	177
	List of amendments	178
	List of assignment agreements	183
	Amended license agreements	184
	FA9A List of withdrawn patent applications	184
	FC9A List of rejected patent applications	185
	MM4A List of invalid patents for invention by nonpayment of fee, for which the term of revalidation has expired	185
	FC9Y List of rejected short-term patent applications	186
	ND4Y List of short-term patents for invention whose term of validity has been extended	186
	List of withdrawn trademark applications	186
	List of rejected trademark applications	187
	List of trademark registration certificates the term of validity of which has expired (including the grace period)	187
	List of trademarks the term of validity of which expires in December 2016	192
	FA9L List of withdrawn industrial designs	197
	FC9L List of rejected industrial designs	197
	MK4L List of industrial design registration certificates the term of validity of which has expired (including the grace period)	198
	Errata	199
VII.	Appeals Board of the AGEPI	
VIII.	Mediation Board	
IX.	Court decisions	201
X.	Monitor	
XI.	Intellectual property information materials	205

СОДЕРЖАНИЕ

	Общая информация	5
I.	Изобретения	7
	BB1A Опубликованные заявки на патент на изобретение	15
	FF4A Предоставленные патенты на изобретения	25
	BB1Y Опубликованные заявки на краткосрочный патент на изобретение	29
	FF9Y Предоставленные краткосрочные патенты на изобретения	32
	FG4A Перечень выданных патентов на изобретения	38
	FG9Y Перечень выданных краткосрочных патентов на изобретения	39
II.	Сорта растений	41
	BZ9E Опубликованные заявки на патент на сорт растения	43
	FF9E Предоставленные патенты на сорт растения	45
	FG9E Выданные патенты на сорт растения	47
III.	Товарные знаки	49
	Заявки на регистрацию	52
	Товарные знаки, зарегистрированные на основании частично акцептированных заявок	100
	Перечень свидетельств о регистрации товарных знаков, выданных в июне 2016 г.	108
	Перечень продленных товарных знаков	111
IV.	Географические указания, наименования мест происхождения, гарантированные традиционные продукты	119
	Перечень наименований мест происхождения, на которые испрашена охрана в Республике Молдова на основании Лиссабонского соглашения	121
	Перечень производителей винограда, предназначенного для производства виноградно-винодельческой продукции с охраняемым географическим указанием, и производителей виноградно-винодельческой продукции с охраняемым географическим указанием	123
V.	Промышленные рисунки и модели	125
	BA1L Заявки на регистрацию	129
	FF4L Перечень зарегистрированных промышленных рисунков и моделей	171
	FG4L Перечень свидетельств о регистрации промышленных рисунков и моделей, выданных в июне 2016 г.	171
	FG4L Перечень промышленных рисунков и моделей, зарегистрированных в Республике Молдова в соответствии с Гаагским соглашением, расположенных в порядке номеров и по классам МКПО	172, 173
	ND4L Перечень промышленных рисунков и моделей, продленных в Республике Молдова согласно Гаагскому соглашению	174
VI.	Изменения в юридическом статусе заявок и охранных документов	177
	Перечень изменений	178
	Перечень договоров об уступке	183
	Измененные лицензионные договоры	184
	FA9A Перечень отозванных заявок на патент	184
	FC9A Перечень отклоненных заявок на патент	185
	MM4A Перечень патентов на изобретения, срок действия которых истек в связи с неуплатой таксы, для которых срок восстановления истек	185
	FC9Y Перечень отклоненных заявок на краткосрочный патент	186
	ND4Y Перечень краткосрочных патентов на изобретения, срок действия которых был продлен	186
	Перечень отозванных заявок на товарные знаки	186
	Перечень отклоненных заявок на товарные знаки	187
	Перечень свидетельств о регистрации товарных знаков, срок действия которых истек (включая льготный период)	187
	Перечень товарных знаков, срок действия которых истекает в декабре 2016 г.	192
	FA9L Перечень отозванных промышленных рисунков и моделей	197
	FC9L Перечень отклоненных промышленных рисунков и моделей	197
	MK4L Перечень свидетельств о регистрации промышленных рисунков и моделей, срок действия которых истек (включая льготный период)	198
	Перечень поправок	199
VII.	Комиссия AGEPI по рассмотрению возражений	
VIII.	Комиссия по медиации	
IX.	Решения судебных инстанций	201
X.	Monitor	
XI.	Информационные материалы из области интеллектуальной собственности	205

Informație generală

Buletinul Oficial de Proprietate Intelectuală conține informație diversă.

Secțiuni speciale sunt destinate invențiilor, soiurilor de plante, mărcilor, indicațiilor geografice, denumirilor de origine, desenelor și modelelor industriale.

Utilizatorii pot urmări regimul juridic al cererilor de solicitare a protecției, al obiectelor de proprietate industrială brevetate și înregistrate pe teritoriul Republicii Moldova. Buletinul include indexuri lunare și semestriale sistematizate. În Buletin se publică acte oficiale, regulamente, convenții internaționale, acorduri bilaterale, norme și standarde în domeniu etc.

Buletinul oferă în condiții avantajoase spațiu pentru publicitate tuturor doritorilor în vederea propagării obiectelor de proprietate industrială, altor activități.

General information

The Official Bulletin of Intellectual Property contains different information.

Special sections are destined for inventions, plant varieties, trademarks, geographical indications, appellations of origin, industrial designs.

Users of this information will be able to follow the legal regime of the applications requiring protection, the industrial property objects patented and registered in the Republic of Moldova.

The Bulletin comprises the monthly and semi-annual regular indexes. In the Bulletin are published official acts, regulations, international conventions, bilateral agreements, standards in the field etc.

The Bulletin offers in favorable conditions space for advertising to all interested persons with the view of propagating the industrial property objects, other activities.

Общая информация

Официальный бюллетень интеллектуальной собственности содержит разнообразную информацию. Специальные разделы предназначены для изобретений, сортов растений, товарных знаков, географических указаний, наименований мест происхождения, промышленных рисунков и моделей. Пользователи смогут проследить за юридическим статусом заявок на охрану промышленной собственности, запатентованных и зарегистрированных в Республике Молдова объектов промышленной собственности. Бюллетень включает систематизированные ежемесячные и полугодовые указатели. В бюллетене публикуются официальные документы, положения, международные конвенции, двусторонние соглашения, нормы и стандарты в области промышленной собственности и т.д.

Бюллетень на своих страницах предлагает заинтересованным лицам на выгодных условиях площадь для размещения рекламы на объекты промышленной собственности, другой деятельности.

Extras din codurile normalizate ale Organizației Mondiale de Proprietate Intelectuală (norma ST. 3 OMPI) referitoare la organizațiile internaționale și țările care eliberează sau înregistrează titluri de proprietate industrială (lista este actualizată de OMPI în 2016)

AD	Andorra	EA	Organizația Eurasiatică de Brevete (OEAB)	JO	Iordania	PH	Filipine
AE	Emiratele Arabe Unite	EC	Ecuador	JP	Japonia	PK	Pakistan
AF	Afganistan	EE	Estonia	KE	Kenya	PL	Polonia
AL	Albania	EG	Egipt	KG	Kirghizstan	PT	Portugalia
AM	Armenia	EM	Oficiul Uniunii Europene pentru Proprietate Intelectuală (EUIPO)	KH	Cambodgia	PY	Paraguay
AO	Angola	EP	Oficiul European de Brevete (OEB)	KP	Republica Populară Democrată Coreea	QA	Qatar
AP	Organizația Regională Africană de Proprietate Intelectuală (ARIPO)	ES	Spania	KR	Republica Coreea	QZ	Oficiul Comunitar pentru Soiuri de Plante (Uniunea Europeană) (CPVO)
AR	Argentina	ET	Etiopia	KW	Kuweit	RO	România
AT	Austria	FI	Finlanda	KZ	Kazahstan	RS	Serbia
AU	Australia	FK	Insulele Falkland (Malvine)	LA	Republica Democrată Populară Laos	RU	Federația Rusă
AZ	Azerbaidjan	FR	Franța	LB	Liban	RW	Ruanda
BA	Bosnia și Herțegovina	GB	Regatul Unit	LI	Liechtenstein	SA	Arabia Saudită
BD	Bangladesh	GE	Georgia	LK	Sri Lanka	SE	Suedia
BE	Belgia	GH	Ghana	LR	Liberia	SG	Singapore
BF	Burkina Faso	GI	Gibraltar	LS	Lesotho	SI	Slovenia
BG	Bulgaria	GL	Groenlanda	LT	Lituania	SK	Slovacia
BM	Bermude	GM	Gambia	LU	Luxemburg	SL	Sierra Leone
BN	Brunei Darussalam	GN	Guineea	LV	Letonia	SM	San Marino
BR	Brazilia	GR	Grecia	LY	Libia	SN	Senegal
BS	Bahamas	GT	Guatemala	MA	Maroc	SO	Somalia
BT	Bhutan	GW	Guineea-Bissau	MC	Monaco	SV	Salvador
BX	Oficiul din Benelux pentru Proprietate Intelectuală (BOIP)	GY	Guiana	MD	Republica Moldova	SY	Republica Arabă Siriană
BY	Belarus	HK	Regiunea Administrativă Specială Hong Kong a Republicii Populare Chineze	ME	Munteșnegru	TD	Ciad
CA	Canada	HN	Honduras	MG	Madagascar	TH	Thailanda
CF	Republica Centrafricană	HR	Croația	MK	Fosta Republică Iugoslavă Macedonia	TJ	Tadjikistan
CG	Congo	HT	Haiti	MN	Mongolia	TM	Turkmenistan
CH	Elveția	HU	Ungaria	MR	Mauritania	TN	Tunisia
CI	Coasta de Fildeș	IB	Biroul Internațional al Organizației Mondiale de Proprietate Intelectuală (OMPI)	MS	Montserrat	TR	Turcia
CL	Chile	ID	Indonezia	MT	Malta	TT	Trinidad și Tobago
CM	Camerun	IE	Irlanda	MU	Mauritius	TW	Taiwan, Provincie a Chinei
CN	China	IL	Israel	MV	Maldiva	UA	Ucraina
CO	Columbia	IN	India	MX	Mexic	US	Statele Unite ale Americii
CR	Costa Rica	IQ	Irak	MY	Malaysia	UY	Uruguay
CU	Cuba	IR	Iran (Republica Islamică)	MZ	Mozambic	UZ	Uzbekistan
CV	Capul Verde	IS	Islanda	NG	Nigeria	VC	Saint Vincent și Grenadines
CY	Cipru	IT	Italia	NI	Nicaragua	VE	Republica Bolivariană a Venezuelei
CZ	Republica Cehă	JM	Jamaica	NL	Olanda	VG	Insulele Virgine (Britanice)
DE	Germania			NO	Norvegia	VN	Vietnam
DK	Danemarca			NP	Nepal	WO	Organizația Mondială de Proprietate Intelectuală (OMPI)
DO	Republica Dominicană			NZ	Noua Zeelandă	YE	Yemen
DZ	Algeria			OA	Organizația Africană de Proprietate Intelectuală (OAPI)	ZA	Africa de Sud
				OM	Oman		
				PA	Panama		
				PE	Peru		

Lista statelor sau organizațiilor (existente până la 1 ianuarie 1978) care nu mai există

CS	Cehoslovacia	DL/DD	Republica Democrată Germană	SY/YD	Republica Democrată Yemen	SU	Uniunea Sovietică
IB	Institutul Internațional de Brevete					YU	Iugoslavia/Serbia și Muntenegru

I

Invenții / Inventions / Изобретения

Protecția juridică a invențiilor în Republica Moldova se asigură în temeiul Legii nr. 50-XVI din 07.03.2008 privind protecția invențiilor.

În conformitate cu Legea, brevetele de invenție sunt eliberate de AGEPI și certifică prioritatea, calitatea de autor și dreptul exclusiv al titularilor de brevete asupra invențiilor. O invenție este brevetabilă, dacă este nouă, rezultă dintr-o activitate inventivă și este susceptibilă de aplicare industrială.

Cererea de brevet se depune la AGEPI de către orice persoană care dispune de dreptul de a solicita brevet, personal sau prin reprezentant, și trebuie să includă documentele prevăzute la art. 33 din Lege.

În prezenta Secțiune se publică date privind cererile de brevet depuse, brevetele de invenție acordate, brevetele de invenție de scurtă durată acordate și brevetele eliberate conform procedurii naționale.

Rezumatele cererilor de brevet și ale brevetelor acordate se publică în ordinea indicilor Clasificării Internaționale de Brevete (CIB), prima literă din indice fiind simbolul unei secțiuni CIB.

Legal protection of inventions in the Republic of Moldova is afforded on the basis of the Law No. 50-XVI of 07.03.2008 on the Protection of Inventions.

In accordance with this Law, the patents for invention are granted by the AGEPI and shall attest to the priority date, the authorship and the exclusive right of patent owners in the invention. An invention may be patented if it is new, if it involves an inventive step and if it is susceptible of industrial application.

The patent application shall be filed with the AGEPI, directly or through a representative, by any person entitled to apply for a patent, and shall contain the documents provided for in Art. 33 of the Law.

In the Section are published data concerning the filed patent applications, granted patents for invention, granted short-term patents for invention and patents issued in accordance with the national procedure.

The abstracts of the patent applications and of the granted patents are published in the order of the International Patent Classification (IPC) indexes, the first letter being the symbol of a IPC section.

Правовая охрана изобретений в Республике Молдова обеспечивается на основе Закона № 50-XVI от 07.03.2008 г. об охране изобретений.

В соответствии с Законом, патенты на изобретения выдаются AGEPI и удостоверяют приоритет, авторство и исключительное право патентообладателей на изобретения. Изобретение патентоспособно, если оно является новым, имеет изобретательский уровень и применимо в промышленности.

Заявка на патент подается в AGEPI лицом, которому принадлежит право на получение патента, лично или через представителя и должна содержать документы, предусмотренные в ст. 33 Закона.

В данном Разделе публикуются сведения о заявках на патент, о предоставленных патентах на изобретения, о предоставленных краткосрочных патентах и о выданных патентах на изобретения согласно национальной процедуре.

Рефераты заявок на патент и на предоставленные патенты публикуются в порядке индексов Международной патентной классификации (МПК), первая буква индекса обозначая раздел МПК.

**CODURILE INID ÎN BAZA NORMEI OMPI ST.9
PENTRU IDENTIFICAREA DATELOR BIBLIOGRAFICE REFERITOARE
LA DOCUMENTELE DE BREVET, PUBLICATE DE AGEPI
INID CODES FOR THE IDENTIFICATION BIBLIOGRAPHIC DATA
IN PATENT DOCUMENTS PUBLISHED BY AGEPI,
ACCORDING TO WIPO STANDARD ST.9
КОДЫ ИНИД (INID) ДЛЯ ИДЕНТИФИКАЦИИ БИБЛИОГРАФИЧЕСКИХ ДАННЫХ,
ОТНОСЯЩИХСЯ К ПАТЕНТНЫМ ДОКУМЕНТАМ, В СООТВЕТСТВИИ
СО СТАНДАРТОМ ST.9 ВОИС, ПУБЛИКУЕМЫЕ AGEPI**

- (11) Numărul titlului de protecție
Number of the title of protection
Номер охранного документа
- (12) Denumirea tipului de document
Designation of the kind of document
Наименование типа документа
- (13) Codul tipului de document conform normei ST.16 OMPI
Kind-of-document code according to WIPO Standard ST.16
Код вида документа в соответствии со Стандартом ST.16 ВОИС
- (15) Informații privind corectarea sau modificarea documentului
Document correction or modification information
Информация об исправлениях или изменениях, внесенных в документ
- (16) Numărul modelului de utilitate reînnoit
Number of the renewed utility model
Номер продленной полезной модели
- (18) Data prevăzută de expirare a reînnoirii
Specified date of expiration of renewal
Указанная дата истечения продления
- (21) Numărul de depozit
Number assigned to the application
Номер заявки
- (22) Data de depozit
Date of filing the application
Дата подачи заявки
- (23) Data priorității de expoziție
Date of exhibition priority
Дата выставочного приоритета
- (31) Numărul cererii prioritare
Number assigned to priority application
Номер приоритетной заявки
- (32) Data de depozit a cererii prioritare
Date of filing of priority application
Дата подачи приоритетной заявки
- (33) Țara cererii prioritare, codul conform normei ST.3 OMPI
Country of the priority application, code according to WIPO Standard ST.3
Страна приоритетной заявки, код в соответствии со Стандартом ST.3 ВОИС
- (41) Data publicării cererii: numărul BOPI, anul
Date of publication of the application: number of BOPI, year
Дата публикации заявки: номер BOPI, год
- (45) Data publicării hotărârii de acordare a titlului de protecție: numărul BOPI, anul
Date of publication of the decision of grant of the title of protection: number of BOPI, year
Дата публикации решения о предоставлении охранного документа: номер BOPI, год

- (46) **Data publicării traducerii revendicărilor cererii de brevet european**
Date of publication of the translation of the claims of an European patent application
Дата публикации перевода формулы заявки на европейский патент
Data publicării traducerii revendicărilor modificate
Date of publication of the translation of the amended claims
Дата публикации перевода измененной формулы
- (47) **Data eliberării titlului de protecție: numărul BOPI, anul**
Date of issuance of the title of protection: number of BOPI, year
Дата выдачи охранного документа: номер BOPI, год
- (48) **Data publicării documentului corectat sau modificat**
Date of publication of a corrected or modified document
Дата публикации скорректированного или измененного документа
- (49) **Data publicării traducerii fasciculului de brevet european validat**
Date of publication of the translation of the validated European patent specification
Дата публикации перевода титульного листа валидированного европейского патента
Data publicării traducerii fasciculului de brevet european validat menținut în forma modificată
Date of publication of the translation of the validated European patent specification maintained in its amended form
Дата публикации перевода титульного листа валидированного европейского патента в измененной форме
- (51) **Clasificarea Internațională de Brevete**
International Patent Classification
Международная патентная классификация
- (54) **Titlul invenției sau denumirea soiului de plantă**
Title of the invention or name of the plant variety
Название изобретения или наименование сорта растения
- (56) **Lista documentelor referitoare la stadiul anterior**
List of prior art documents
Перечень документов-аналогов
- (57) **Rezumatul sau revendicările**
Abstract or claims
Реферат или формула изобретения
- (62) **Numărul și data depozitului cererii anterioare din care prezentul document este divizionar**
Number and filing date of the earlier application from which the present patent document has been divided up
Номер и дата подачи более ранней заявки, из которой выделен настоящий документ
- (67) **Numărul cererii transformate și data transformării**
Number of converted patent application and date of conversion
Номер преобразованной заявки и дата преобразования
- (68) **Numărul și data de publicare a brevetului de bază pentru certificatul complementar de protecție**
Number and publication date of the basic patent for the supplementary protection certificate
Номер и дата публикации основного патента для дополнительного свидетельства об охране
- (71) **Numele solicitantului (solicitanților), codul țării conform normei ST.3 OMPI**
Name(s) of applicant(s), code of the country according to WIPO Standard ST.3
Имя заявителя (заявителей), код страны в соответствии со Стандартом ST.3 ВОИС
- (72) **Numele inventatorului (inventatorilor) sau amelioratorului (amelioratorilor), codul țării conform normei ST.3 OMPI**
Name(s) of inventor(s) or breeder(s), code of the country according to WIPO Standard ST.3
Имя изобретателя (изобретателей) или селекционера (селекционеров) в соответствии со Стандартом ST.3 ВОИС
- (73) **Numele sau denumirea titularului (titularilor), codul țării conform normei ST.3 OMPI**
Name(s) of owner(s), code of the country according to WIPO Standard ST.3
Имя или наименование патентовладельца (патентовладельцев), код страны в соответствии со Стандартом ST.3 ВОИС
- (74) **Numele mandatarului autorizat**
Name of patent attorney
Имя патентного поверенного

- (80) **Data publicării de către OEB a mențiunii eliberării brevetului european**
Date of publication of the mention of the grant of the European patent by the EPO
Дата публикации ЕПВ сведений о выдаче европейского патента
Data publicării de către OEB a mențiunii privind menținerea brevetului european în forma modificată
Date of publication of the mention of the grant of the European patent by the EPO in its amended form
Дата публикации ЕПВ сведений о поддержании европейского патента в измененной форме
- (82) **Data publicării solicitării de validare a brevetului european**
Date of publication of the request for validation of the European patent
Дата публикации заявки о валидации европейского патента
- (85) **Data deschiderii fazei naționale în conformitate cu PCT**
Date of commencement of the national phase pursuant to PCT
Дата открытия национальной фазы в соответствии с PCT
- (86) **Cerere internațională (PCT): numărul și data de depozit**
PCT international application: number and filing date
Международная заявка (PCT): номер и дата подачи
- (87) **Publicarea cererii internaționale (PCT) sau cererii comunitare pentru soi de plantă (EC): numărul și data**
Publication of the PCT international application or the community plant variety application (EC): number and date
Публикация международной заявки (PCT) или заявки на сорт растения Евросоюза: номер и дата подачи
- (92) **Numărul și data primei autorizații de lansare pe piață în Republica Moldova a produsului medicamentos sau fitofarmaceutic**
Number and date of the first national authorization to place the medicinal or phytopharmaceutical product on the market in the Republic of Moldova
Номер и дата первого разрешения на продажу фармацевтического или фитофармацевтического продукта на территории Республики Молдова
- (94) **Data expirării termenului de valabilitate a certificatului complementar de protecție**
Date of expiry of the term of validity of the supplementary protection certificate
Дата истечения срока действия дополнительного свидетельства об охране
- (95) **Denumirea produsului protejat printr-un brevet de bază pentru care a fost cerut sau eliberat certificatul complementar de protecție**
Name of the product protected by a basic patent and in respect of which the supplementary protection certificate has been applied for or issued
Название продукта охраняемого основным патентом, в отношении которого было испрашено или выдано дополнительное свидетельство об охране
- (96) **Numărul cererii și data de depozit a cererii de brevet european**
Number and filing date of the European patent application
Номер и дата подачи заявки на европейский патент
- (97) **Numărul de publicare și data publicării de către OEB a cererii de brevet european**
Number and date of publication of the European patent application by the EPO
Номер публикации и дата публикации ЕПВ заявки на европейский патент

**CODURILE PENTRU IDENTIFICAREA DIFERITELOR TIPURI
DE DOCUMENTE DE BREVET ÎN BAZA NORMEI OMPI ST.16,
PUBLICATE DE AGEPI**

**CODES FOR THE IDENTIFICATION OF DIFFERENT KINDS
OF PATENT DOCUMENTS ACCORDING TO WIPO
STANDARD ST.16, PUBLISHED BY AGEPI**

**КОДЫ ДЛЯ ИДЕНТИФИКАЦИИ РАЗЛИЧНЫХ ВИДОВ ПАТЕНТНЫХ
ДОКУМЕНТОВ В СООТВЕТСТВИИ СО СТАНДАРТОМ ВОИС ST.16,
ПУБЛИКУЕМЫЕ AGEPI**

(Lista completă a codurilor utilizate de AGEPI poate fi consultată pe web site-ul AGEPI:
http://agepi.gov.md/sites/default/files/2016/01/coduri_st16_ro_18.01.2016.pdf)

**1.1 CODURILE PENTRU DOCUMENTELE DE BREVET DE INVENȚIE
CODES FOR PATENT DOCUMENTS
КОДЫ ДЛЯ ПАТЕНТНЫХ ДОКУМЕНТОВ**

- A0** – cerere de brevet de invenție publicată înainte de termenul legal de 18 luni de la data de depozit sau data priorității recunoscute
– patent application published before the established term of 18 months after the filing date or recognized priority date
– заявка на патент на изобретение, опубликованная раньше установленного 18-месячного срока с даты подачи или даты признанного приоритета
- A1** – cerere de brevet de invenție publicată în termenul legal, împreună cu raportul de documentare
– patent application published within the established term with a search report
– заявка на патент на изобретение, опубликованная в установленный срок вместе с отчетом о поиске
- A2** – cerere de brevet de invenție publicată în termenul legal, fără raportul de documentare
– patent application published within the established term without a search report
– заявка на патент на изобретение, опубликованная в установленный срок без отчета о поиске
- A3** – raport de documentare al cererii de brevet de invenție (publicat ulterior publicării cererii)
– search report of a patent application (published after publication of the application)
– отчет о поиске заявки на изобретение (опубликованный после публикации заявки)
- A8** – cerere de brevet de invenție publicată cu corecturi sau modificări în pagina de capăt (bibliografică) a documentului
– patent application published with corrected or modified first page of the document
– заявка на патент на изобретение, опубликованная с исправлениями или изменениями в титульном листе
- A9** – cerere de brevet de invenție cu corecturi sau modificări ale oricărei părți a documentului
– patent application with corrections or amendments to any part of the document
– заявка на патент на изобретение, опубликованная с исправлениями или изменениями любой части документа
- B1** – brevet de invenție acordat
– granted patent for invention
– предоставленный патент на изобретение
- B2** – brevet de invenție acordat, amendat în urma procedurilor de opoziție
– granted patent for invention, amended after opposition procedures
– предоставленный патент на изобретение, измененный вследствие процедур возражения
- B8** – brevet de invenție acordat, cu corecturi sau modificări în pagina de capăt (bibliografică) a documentului
– granted patent for invention with corrected or modified first page of the document
– предоставленный патент на изобретение, с исправлениями или изменениями в титульном листе
- B9** – brevet de invenție acordat, cu corecturi sau modificări ale oricărei părți a documentului
– granted patent for invention with corrections or amendments to any part of the document
– предоставленный патент на изобретение, с исправлениями или изменениями любой части описания, формулы изобретения и/или чертежей
- C1** – brevet de invenție eliberat
– issued patent for invention
– выданный патент на изобретение

- C3** – brevet de invenție eliberat, amendat în urma procedurilor de limitare sau anulare
– issued patent for invention, amended after limitation or cancellation procedures
– выданный патент на изобретение, измененный вследствие процедур ограничения или признания патента недействительным
- C8** – brevet de invenție eliberat, cu corecturi sau modificări în pagina de capăt (bibliografică) a documentului
– issued patent for invention with corrections or amendments to the front (bibliographic) page of the document
– выданный патент на изобретение, с изменениями или исправлениями в титульном листе документа
- C9** – brevet de invenție eliberat, cu corecturi sau modificări ale oricărei părți a documentului
– issued patent for invention with corrections or amendments to any part of the document
– выданный патент на изобретение, с изменениями или исправлениями в любой части документа
- T1** – traducerea revendicărilor cererii de brevet european
– translation of the claims of a European patent application
– перевод формулы заявки на европейский патент
- T2** – traducerea fasciculului de brevet european validat
– translation of the validated European patent specification
– перевод валидированного европейского патента
- T3** – Traducerea fasciculului de brevet european validat menținut în forma modificată
– Translation of the validated European patent specification maintained in its amended form
– Перевод валидированного европейского патента, поддерживаемого в измененной форме
- T4** – traducerea fasciculului de brevet european validat menținut în forma limitată
– translation of the validated European patent specification maintained in limited form
– перевод валидированного европейского патента, поддерживаемого в ограниченной форме
- T8** – traducerea corectată a fasciculului de brevet european validat cu corecturi în pagina de capăt (bibliografică) a documentului
– corrected translation of the validated European patent specification with corrections to the front (bibliographic) page of the document
– скорректированный перевод валидированного европейского патента, с исправлениями в титульном листе документа
- T9** – Traducerea corectată a fasciculului de brevet european validat cu corecturi ale oricărei părți a documentului
– corrected translation of the validated European patent specification with corrections to any part of the document
– скорректированный перевод валидированного европейского патента, с исправлениями в любой части документа

1.2 CODURILE PENTRU DOCUMENTELE DE BREVET DE INVENȚIE DE SCURTĂ DURATĂ CODES FOR SHORT-TERM PATENT DOCUMENTS КОДЫ ДЛЯ КРАТКОСРОЧНЫХ ПАТЕНТНЫХ ДОКУМЕНТОВ

- U0** – cerere de brevet de invenție de scurtă durată publicată înainte de termenul legal de 18 luni de la data de depozit sau data priorității recunoscute
– short-term patent application published before the established term of 18 months after the filing date or recognized priority date
– заявка на краткосрочный патент на изобретение, опубликованная раньше установленного 18-месячного срока с даты подачи или даты признанного приоритета
- U1** – cerere de brevet de invenție de scurtă durată publicată la termen, împreună cu raportul de documentare
– short-term patent application published within the established term together with a search report
– заявка на краткосрочный патент на изобретение, опубликованная в срок вместе с отчетом о поиске
- U2** – cerere de brevet de invenție de scurtă durată publicată la termen, fără raportul de documentare
– short-term patent application published within the established term without a search report
– заявка на краткосрочный патент на изобретение, опубликованная в срок без отчета о поиске
- U3** – raport de documentare al unei cereri de brevet de invenție de scurtă durată (publicat ulterior publicării cererii)
– search report of a short-term patent application (published after publication of the application)
– отчет о поиске по заявке на краткосрочный патент на изобретение (опубликованный после публикации заявки)
- Y** – brevet de invenție de scurtă durată acordat
– granted short-term patent for invention
– предоставленный краткосрочный патент на изобретение
- Y3** – brevet de invenție de scurtă durată acordat, amendat în urma procedurii de opoziție
– granted short-term patent for invention, amended after opposition procedure
– предоставленный краткосрочный патент на изобретение, измененный вследствие процедуры возражения

- Y8** – brevet de invenție de scurtă durată acordat, cu corecturi sau modificări în pagina de capăt (bibliografică) a documentului
 – granted short-term patent for invention with corrections or amendments to the front (bibliographic) page of the document
 – предоставленный краткосрочный патент на изобретение, с изменениями или исправлениями в титульном листе документа
- Y9** – brevet de invenție de scurtă durată acordat, cu corecturi sau modificări ale oricărei părți a documentului
 – granted short-term patent for invention with corrections or amendments to any part of the document
 – предоставленный краткосрочный патент на изобретение, с изменениями или исправлениями в любой части документа
- Z** – brevet de invenție de scurtă durată eliberat
 – issued short-term patent for invention
 – выданный краткосрочный патент на изобретение
- Z4** – brevet de invenție de scurtă durată eliberat, amendat în urma procedurilor de limitare sau de anulare
 – issued short-term patent for invention, amended after limitation or cancellation procedures
 – выданный краткосрочный патент на изобретение, измененный вследствие процедур ограничения или признания патента недействительным
- Z5** – brevet de invenție de scurtă durată prelungit
 – extended short-term patent for invention
 – продленный краткосрочный патент на изобретение
- Z6** – brevet de invenție de scurtă durată prelungit, amendat în urma procedurii de prelungire
 – extended short-term patent for invention, amended after extension procedure
 – продленный краткосрочный патент на изобретение, измененный вследствие процедуры продления
- Z8** – brevet de invenție de scurtă durată eliberat sau prelungit, cu corecturi sau modificări în pagina de capăt (bibliografică) a documentului
 – issued or extended short-term patent for invention with corrections or amendments to the front (bibliographic) page of the document
 – выданный или продленный краткосрочный патент на изобретение, с изменениями или исправлениями в титульном листе документа
- Z9** – brevet de invenție de scurtă durată eliberat sau prelungit, cu corecturi sau modificări ale oricărei părți
 – issued or extended short-term patent for invention with corrections or amendments to any part of the document
 – выданный или продленный краткосрочный патент на изобретение, с изменениями или исправлениями

**CODURILE OMPI PENTRU CODIFICAREA TITLURILOR INFORMAȚIILOR
 REFERITOARE LA INVENȚII, PUBLICATE ÎN BULETINUL OFICIAL
 DE PROPRIETATE INTELECTUALĂ CONFORM NORMEI ST.17**

**WIPO CODES ON CODING OF HEADINGS OF ANNOUNCEMENTS CONCERNING
 INVENTIONS MADE IN THE OFFICIAL BULLETIN OF INTELLECTUAL PROPERTY
 IN ACCORDANCE WITH THE STANDARD ST.17**

**КОДЫ ВОИС ДЛЯ КОДИРОВАНИЯ ЗАГЛОВОК ИНФОРМАЦИИ,
 ОТНОСЯЩЕЙСЯ К ИЗОБРЕТЕНИЯМ, ПУБЛИКУЕМОЙ В ОФИЦИАЛЬНОМ
 БЮЛЛЕТЕНЕ ИНТЕЛЛЕКТУАЛЬНОЙ СОБСТВЕННОСТИ
 В СООТВЕТСТВИИ СО СТАНДАРТОМ ST.17**

- BB1A** Cereri de brevet de invenție publicate
 Published patent applications
 Опубликованные заявки на патент на изобретение
- BB1Y** Cereri de brevet de invenție de scurtă durată publicate
 Published short-term patent applications
 Опубликованные заявки на краткосрочные патенты
- FF4A** Brevete de invenție acordate
 Granted patents for invention
 Предоставленные патенты на изобретения

- FF9Y** Brevete de invenție de scurtă durată acordate
Granted short-term patents for invention
Предоставленные краткосрочные патенты на изобретения
- FA9A** Lista cererilor de brevet de invenție retrase
List of withdrawn patent applications
Перечень отозванных заявок на патент
- FC9A** Lista cererilor de brevet de invenție respinse
List of refused patent applications
Перечень отклоненных заявок на патент
- FG4A** Lista brevetelor de invenție eliberate
List of issued patents for invention
Перечень выданных патентов на изобретения
- FG9Y** Lista brevetelor de invenție de scurtă durată eliberate
List of issued short-term patents for invention
Перечень выданных краткосрочных патентов на изобретение
- FA9Y** Lista cererilor de brevet de invenție de scurtă durată retrase
List of withdrawn short-term patent applications
Перечень отозванных заявок на краткосрочный патент
- FC9Y** Lista cererilor de brevet de invenție de scurtă durată respinse
List of rejected short-term patent applications
Перечень отклоненных заявок на краткосрочный патент
- MM4A** Decăderi din drepturile ce decurg din brevet de invenție
Forfeiture of rights deriving from the patent for invention
Утеря прав, вытекающих из патента на изобретение
- MM9Y** Decăderi din drepturile ce decurg din brevet de invenție de scurtă durată
Forfeiture of rights deriving from the short-term patent for invention
Утеря прав, вытекающих из краткосрочного патента на изобретение
- NF9Y** Lista brevetelor de invenție de scurtă durată revalidate
List of revalidated short-term patents for invention
Перечень восстановленных краткосрочных патентов на изобретения
- ND4Y** Lista brevetelor de invenție de scurtă durată al căror termen de valabilitate a fost prelungit
List of short-term patents for invention whose term of validity has been extended
Перечень краткосрочных патентов на изобретения, срок действия которых был продлен
- MK4A** Lista brevetelor de invenție a căror durată de valabilitate a expirat
List of expired patents for invention
Перечень патентов на изобретения, срок действия которых истек

SECȚIUNILE CLASIFICĂRII INTERNAȚIONALE DE BREVETE (CIB)

INTERNATIONAL PATENT CLASSIFICATION SECTIONS (IPC)

РАЗДЕЛЫ МЕЖДУНАРОДНОЙ ПАТЕНТНОЙ КЛАССИФИКАЦИИ (МПК)

- | | |
|---|---|
| A NECESITĂȚI CURENTE ALE VIEȚII
HUMAN NECESSITIES
УДОВЛЕТВОРЕНИЕ ЖИЗНЕННЫХ
ПОТРЕБНОСТЕЙ ЧЕЛОВЕКА | E CONSTRUCȚII FIXE
FIXED CONSTRUCTIONS
СТРОИТЕЛЬСТВО |
| B TEHNICI INDUSTRIALE DIVERSE.
TRANSPORT PERFORMING
OPERATIONS. TRANSPORTING
РАЗЛИЧНЫЕ ТЕХНОЛОГИЧЕСКИЕ
ПРОЦЕССЫ. ТРАНСПОРТИРОВАНИЕ | F MECANICĂ. ILUMINAT. ÎNCĂLZIRE. ARMAMENT.
EXPLOZIVE
MECHANICAL ENGINEERING. LIGHTING. HEATING.
WEAPONS. BLASTING
МЕХАНИКА. ОСВЕЩЕНИЕ. ОТОПЛЕНИЕ. ОРУЖИЕ.
ВЗРЫВНЫЕ РАБОТЫ |
| C CHIMIE ȘI METALURGIE
CHEMISTRY. METALLURGY
ХИМИЯ И МЕТАЛЛУРГИЯ | G FIZICĂ
PHYSICS
ФИЗИКА |
| D TEXTILE ȘI HÂRTIE
TEXTILES. PAPER
ТЕКСТИЛЬ И БУМАГА | H ELECTRICITATE
ELECTRICITY
ЭЛЕКТРИЧЕСТВО |

BB1A Cereri de brevet de invenție publicate / Published patent applications / Опубликованные заявки на патент на изобретение

Publicarea în BOPI a cererilor de brevet asigură solicitantului o protecție provizorie în condițiile prevăzute de art. 19 din Legea nr. 50-XVI din 07.03.2008 privind protecția invențiilor. Descrierile cererilor de brevet, ale căror rezumate sunt publicate în BOPI, se află în biblioteca AGEPI, accesibile publicului, și pot fi consultate direct sau se pot comanda copii, contra cost.

Conform art. 89(1) din Lege, după publicarea cererii de brevet orice persoană poate să prezinte la AGEPI observații referitor la brevetabilitatea invenției care constituie obiectul cererii de brevet.

Publication of patent applications in BOPI provides for the applicant a provisional protection in accordance with Art. 19 of the Law No. 50-XVI of 07.03.2008 on the Protection of Inventions. Descriptions of the patent applications, the abstracts of which are published in BOPI, are available to the public in the AGEPI library and may be consulted directly or copies may be ordered for payment of an additional fee.

According to Art. 89(1) of the Law, in any proceedings before the AGEPI, following the publication of the patent application, any third party may present observations concerning the patentability of the invention to which the application relates.

Публикация заявок на патент в BOPI обеспечивает заявителю временную охрану на условиях, предусмотренных в ст. 19 Закона № 50-XVI от 07.03.2008 г. об охране изобретений. Описания к заявкам на патенты, рефераты которых опубликованы в BOPI, находятся в библиотеке AGEPI, общедоступны для ознакомления, а за дополнительную плату могут быть заказаны их копии.

Согласно ст. 89(1) Закона, после публикации заявки на патент любое лицо вправе представить в AGEPI свои замечания в отношении патентоспособности изобретения, являющегося предметом заявки на патент.

- (21) a 2016 0012 (13) A2
 (51) Int. Cl.: A61K 9/00 (2006.01)
 A61K 9/16 (2006.01)
 A61K 9/20 (2006.01)
 A61K 9/28 (2006.01)
 A61K 31/5377 (2006.01)
 A61P 35/00 (2006.01)
- (22) 2014.07.29
 (31) 61/860198
 (32) 2013.07.30
 (33) US
 (85) 2016.02.10
 (86) PCT/US2014/048741, 2014.07.29
 (87) WO 2015/017466 A1, 2015.02.05
 (71) GILEAD CONNECTICUT INC., US
 (72) LI Bei, US; SPERGER Diana, US;
 STEFANIDIS Dimitrios, US; CASTEEL Melissa
 Jean, US; PAKDAMAN Rowchanak, US
 (74) MARGINE Ion
 (54) **Formulare de inhibitori SYK**
 (57) Sunt dezvăluite compoziții farmaceutice care
 conțin un compus cu formula (I):

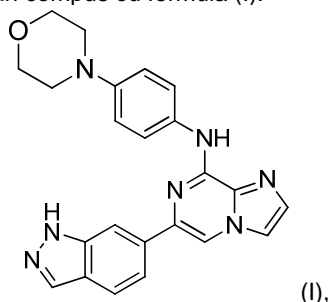

sau o sare acceptabilă farmaceutic a acestuia, sau un hidrat al acestuia și cel puțin un polimer acceptabil farmaceutic. Sarea acceptabilă farmaceutic a compusului cu formula I, sau un hidrat al acestuia, poate fi o sare de mesilat, inclusiv, de exemplu, o sare de mono-mesilat sau de bis-mesilat, sau un hidrat al acesteia. De asemenea, sunt dezvăluite procedee de utilizare a compoziției farmaceutice.

Revendicări: 38

Figuri: 14

- (54) **Formulation of SYK inhibitors**
 (57) Disclosed are pharmaceutical compositions
 comprising a compound of Formula (I):

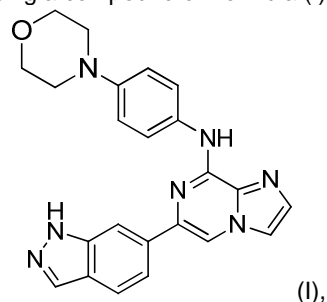

or a pharmaceutically acceptable salt thereof, or a hydrate thereof, and at least one pharmaceutically acceptable polymer. The pharmaceutically acceptable salt of the compound of Formula I, or a hydrate thereof, can be a mesylate salt, including, for example, a mono-mesylate or a bis-mesylate salt, or a hydrate thereof. Also disclosed are methods of use for the pharmaceutical composition.

Claims: 38

Fig.: 14

- (54) **Формулирование SYK ингибиторов**
 (57) Раскрыты фармацевтические композиции, включающие соединение, имеющее формулу (I):

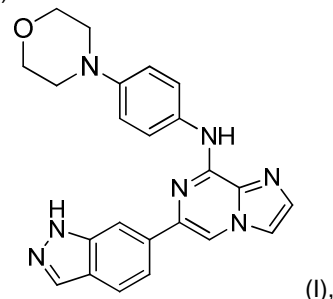

или его фармацевтически приемлемую соль, или его гидрат и, по меньшей мере, один фармацевтически приемлемый полимер. Фармацевтически приемлемая соль соединения формулы I, или его гидрат, может быть мезилат, в том числе, например, моно-мезилат или бис-мезилат, или его гидрат. Также описаны способы использования фармацевтической композиции.

П. формулы: 38

Фиг.: 14

- (21) a 2016 0039 (13) A2
 (51) Int. Cl.: A61K 31/722 (2006.01)
 A61K 47/10 (2006.01)
 A61P 31/10 (2006.01)
- (22) 2014.09.08
 (31) 13183789.0
 (32) 2013.09.10
 (33) EP
 (85) 2016.04.07
 (86) PCT/EP2014/069099, 2014.09.08
 (87) WO 2015/036369 A1, 2015.03.19
 (71) POLICHEM S.A., LU
 (72) MAILLAND Federico, CH; CASERINI Maurizio,
 IT; CERIANI Daniela, IT
 (74) GLAZUNOV Nicolae

(54) **Metodă de tratament al onicomicozei cu hidroxipropil chitozan**

(57) Invenția se referă la o metodă de tratament al onicomicozei prin utilizare topică a unei compoziții cu conținut de hidroxipropil chitozan, în calitate de ingredient activ unic, în particular, prin utilizarea topică pe unghii a unei compoziții ce conține hidroxipropil chitozan, apă și cel puțin un alkanol inferior.

Revendicări: 16

*
* *

(54) **Method to treat onychomycosis by hydroxypropyl chitosan**

(57) The invention is directed to a method to treat onychomycosis by topically administering a composition which contains hydroxypropyl chitosan as the sole active ingredient and, in particular, by administering a nail topical composition consisting essentially of hydroxypropyl chitosan, water, and at least a lower alkanol.

Claims: 16

*
* *

(54) **Способ лечения ониомикоза гидроксипропил хитозаном**

(57) Изобретение относится к способу лечения ониомикоза путем местного применения композиции содержащей гидроксипропил хитозан, в качестве единственного активного ингредиента, в частности, путем местного применения на ногтях композиции содержащей гидроксипропил хитозан, воду и по меньшей мере один низкий алканол.

П. формулы: 16

(54) **Pidotimod pentru utilizare în tratamentul bolilor asociate cu inflamație**

(57) Invenția se referă la o utilizare nouă a ingredientului activ pidotimod sau a stereoizomerilor acestuia și/sau sărurilor fiziologic acceptabile ale acestora pentru tratamentul bolilor asociate cu inflamație, caracterizate printr-o hiperactivare aberantă a căii NFκB non-canonice, cum sunt bolile alergice, bolile autoimune sau alte boli inflamatorii bazate pe mecanisme diferite de cele alergice sau autoimune.

Revendicări: 18

Figuri: 5

*
* *

(54) **Pidotimod for use in the treatment of inflammation-associated diseases**

(57) The invention relates to a novel use of the active ingredient Pidotimod, or its stereoisomers and/or physiologically acceptable salts thereof, to treat inflammation-associated diseases characterized by an aberrant hyperactivation of the non-canonical NFκB pathway, such as allergic diseases, autoimmune diseases or other inflammatory diseases based on mechanisms different from allergic or autoimmune.

Claims: 18

Fig.: 5

*
* *

(54) **Пидотимод для использования при лечении заболеваний ассоциированных с воспалением**

(57) Изобретение относится к новому применению активного ингредиента пидотимода или его стереоизомеров и/или их физиологически приемлемых солей для лечения заболеваний ассоциированных с воспалением, характеризующихся аномальной гиперактивацией неканонического NFκB пути, какими являются аллергические заболевания, аутоиммунные заболевания или другие воспалительные заболевания, основанные на механизмах, отличающихся от аллергических или аутоиммунных.

П. формулы: 18

Фиг.: 5

(21) **a 2016 0040 (13) A2**

(51) **Int. Cl.:** **A61K 31/427** (2006.01)
A61P 37/00 (2006.01)
A61P 37/08 (2006.01)
A61P 17/00 (2006.01)
A61P 25/00 (2006.01)

(22) 2014.09.08

(31) PCT/EP2013/068701

(32) 2013.09.10

(33) EP

(85) 2016.04.07

(86) PCT/EP2014/069103, 2014.09.08

(87) WO 2015/036370 A1, 2015.03.19

(71) POLICHEM S.A., LU

(72) CARUSO Arnaldo, IT; FIORENTINI Simona, IT

(74) GLAZUNOV Nicolae

- (21) a 2016 0044 (13) A2
 (51) Int. Cl.: A61K 31/44 (2006.01)
 C07D 455/02 (2006.01)
 A01N 43/90 (2006.01)
- (22) 2014.09.26
 (31) 61/883463
 (32) 2013.09.27
 (33) US
 (85) 2016.04.18
 (86) PCT/US2014/057572, 2014.09.26
 (87) WO 2015/048363 A1, 2015.04.02
 (71) MERCK SHARP & DOHME CORP, US
 (72) YU Tao, US; ZHANG Yonglian, US;
 WADDELL Sherman Tim, US; STAMFORD
 Andrew, US; WAI John, US; COLEMAN Paul
 J., US; SANDERS John M., US; FERGUSON
 Ronald, US
 (74) ANDRIEȘ Ludmila
 (54) **Derivați de chinolizină substituiți utili ca
 inhibitori de integrază a HIV**
 (57) Prezenta invenție se referă la derivați de
 chinolizină substituiți cu formula (I):

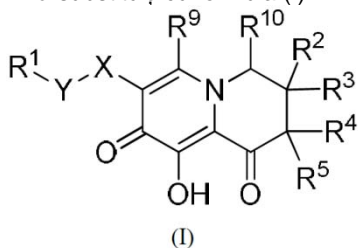

- (I)
 și la sărurile farmaceutic acceptabile sau
 promedicamentele acestora, în care X, Y, R¹,
 R², R³, R⁴, R⁵, R⁹ și R¹⁰ au semnificațiile defi-
 nite în descrierea invenției. Prezenta invenție
 se referă, de asemenea, la compoziții cuprin-
 zând cel puțin un derivat de chinolizină substi-
 tuit și la metode de utilizare a derivaților de
 chinolizină substituiți pentru tratarea sau pre-
 venirea infecției cu HIV la un subiect.

Revendicări: 22

- *
* *
- (54) **Substituted quinolizine derivatives useful
 as HIV integrase inhibitors**
 (57) The present invention relates to substituted
 quinolizine derivatives of Formula (I):

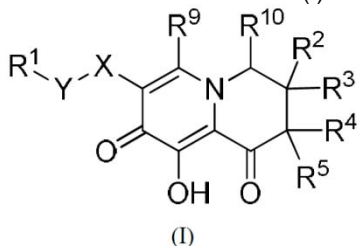

(I)

and pharmaceutically acceptable salts or
 prodrugs thereof, wherein X, Y, R¹, R², R³, R⁴,
 R⁵, R⁹ and R¹⁰ are as defined in the disclo-
 sure of the invention. The present invention
 also relates to compositions comprising at
 least one substituted quinolizine derivative,
 and methods of using the substituted
 quinolizine derivatives for treating or prevent-
 ing HIV infection in a subject.

Claims: 22

- *
* *
- (54) **Производные замещенных хинолизина
 полезные в качестве ингибиторов инте-
 гразы ВИЧ**
 (57) Настоящее изобретение относится к заме-
 щенным производным хинолизина форму-
 лы (I):

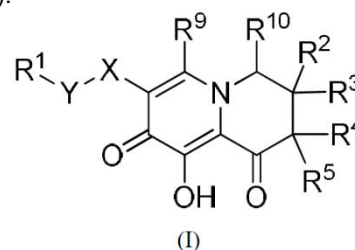

и к его фармацевтически приемлемым
 солям или к его пролекарствам, где X, Y,
 R¹, R², R³, R⁴, R⁵, R⁹ и R¹⁰ определены в
 описании. Настоящее изобретение также
 относится к композициям, включающим по
 меньшей мере одно замещенное произво-
 дное хинолизина, и к способам использо-
 вания замещенных производных хиноли-
 зина для лечения или профилактики ВИЧ-
 инфицирования субъекта.

П. формулы: 22

- (21) a 2015 0010 (13) A2
 (51) Int. Cl.: C02F 11/04 (2006.01)
 C12P 5/02 (2006.01)
 C02F 103/20 (2006.01)
 C02F 103/30 (2006.01)
 C07C 35/00 (2006.01)
 C07C 33/00 (2006.01)
- (22) 2015.01.29
 (71) UNIVERSITATEA DE STAT DIN MOLDOVA,
 MD
 (72) COVALIOV Victor, MD; BOBEICĂ Valentin,
 MD; COVALIOVA Olga, MD; NENNO Vladimir,
 MD
 (54) **Procedeu anaerob de obținere a biogazului**
 (57) Invenția se referă la un procedeu biochimic
 anaerob de producere a biogazului.
 Procedeu, conform invenției, include introdu-
 cerea în biomasa de deșeuri organice a mi-

croadaosurilor naturale de stimulenți ai activității microbiologice și fermentarea în condiții mezofile la un pH de 6,5...8,5 și temperatura de 33±2°C, totodată în calitate de biomasă se utilizează amestec de borhot de la distilarea alcoolului cu bălegar și/sau dejecții avicole în raport de 1:(0,5...2), iar în calitate de stimulent se utilizează extract de derivați ai escinei din clasa glicozidelor saponinice, obținut din semințe de castan din genul *Aesculus hippocastanum* în cantitate de 0,1...1,0 g/kg CCO la 1 m³ de biomasă.

Rezultatul constă în îmbunătățirea eficienței de obținere a biogazului din biomasă prin fermentarea anaerobă, precum și creșterea puterii calorice a biogazului.

Revendicări: 2

*
* *

(54) **Anaerobic process for the production of biogas**

(57) The invention relates to a biochemical anaerobic process for the production of biogas.

The process, according to the invention, comprises the introduction into the biomass of organic waste of natural microadditives of microbiological activity stimulants and fermentation in mesophilic conditions at a pH of 6.5...8.5 and a temperature of 33±2°C, wherein as biomass is used a mixture of alcoholic distillery waste and manure and/or poultry droppings in a ratio of 1:(0.5...2), and as a stimulator is used extract of escin derivatives from the class of saponin glycosides, obtained from chestnut fruits of the genus *Aesculus hippocastanum* in the amount of 0.1...1.0 g/kg COD in 1 m³ of biomass.

The result is to improve the efficiency of biogas production from biomass by anaerobic fermentation and to increase the caloric power of biogas.

Claims: 2

*
* *

(54) **Способ анаэробного получения биогаза**

(57) Изобретение относится к биохимическому анаэробному способу получения биогаза.

Способ, согласно изобретению, включает введение в биомассу органических отходов природных микродобавок стимуляторов микробиологической активности и сбраживание в мезофильных условиях при pH 6,5...8,5 и температуре 33±2°C, при этом в качестве биомассы используется смесь послеспиртовой барды и навоза и/или птичьего помета в соотношении 1: (0,5...2),

а в качестве стимулятора используют экстракт производных эсцина из класса сапониновых гликозидов, получаемого из плодов каштана рода *Aesculus hippocastanum*, в количестве 0,1...1,0 г/кг ХПК в 1 м³ биомассы.

Результат состоит в улучшении эффективности получения биогаза из биомассы при анаэробном сбраживании, а также повышение calorificности биогаза.

П. формулы: 2

-
- (21) **a 2016 0018 (13) A2**
- (51) **Int. Cl.:** **C07D 401/14** (2006.01)
C07D 405/14 (2006.01)
A61K 31/4709 (2006.01)
C07D 401/10 (2006.01)
C07D 471/04 (2006.01)
A61P 35/00 (2006.01)
A61P 37/00 (2006.01)
C07D 409/14 (2006.01)
A61K 31/4725 (2006.01)
- (22) 2014.07.22
- (31) 13/57276
- (32) 2013.07.22
- (33) FR
- (85) 2016.02.22
- (86) PCT/EP2014/065764, 2014.07.22
- (87) WO 2015/011164 A1, 2015.01.29
- (71) LES LABORATOIRES SERVIER, FR;
VERNALIS (R&D) LIMITED, GB
- (72) DAVIDSON James Edward Paul, GB;
MURRAY James Brooke, GB; CHEN I-Jen, GB;
WALMSLEY Claire, GB; DODSWORTH Mark, GB;
MEISSNER Johannes W.G., GB; BROUGH Paul, GB;
FEJES Imre, HU; TATAI Janos, HU; NYERGES Miklos, HU;
KOTSCHY Andras, HU; SZLAVIK Zoltan, HU;
GENESTE Olivier, FR; LE TIRAN Arnaud, FR;
LE DIGUARHER Thierry, FR; HENLIN Jean-Michel, FR;
STARCK Jérôme-Benoît, FR; GUILLOUZIC Anne-Françoise, FR;
DE NANTEUIL Guillaume, FR
- (74) SIMANENKOVA Tatiana
- (54) **Noi compuși de izoindolină sau izochinolină, procedeu de obținere a lor și compoziții farmaceutice care îi conțin**
- (57) Prezenta invenție se referă la compuși noi de izoindolină sau izochinolină, la un procedeu de obținere a lor și la compoziții farmaceutice care îi conțin.
Prezenta invenție se referă, în special, la compușii cu formula (I):

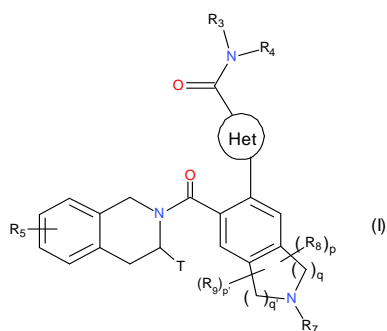

Compușii conform prezentei invenții au proprietăți pro-apoptotice, fapt ce permite utilizarea lor în patologii care implică un defect în apoptoză, cum ar fi, de exemplu, în tratamentul cancerului, bolilor autoimune și bolilor sistemului imunitar.

Revendicări: 34

*
* *

(54) **New isoindoline or isoquinoline compounds, a process for their preparation and pharmaceutical compositions containing them**

(57) The present invention relates to new isoindoline or isoquinoline compounds, a process for their preparation and pharmaceutical compositions containing them.

The present invention relates particularly to compounds of formula (I):

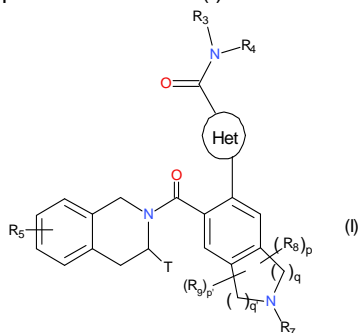

The compounds of the present invention have pro-apoptotic properties, which enable their use in diseases involving a defect in apoptosis, such as, for example, in the treatment of cancers, autoimmune and immune system diseases.

Claims: 34

*
* *

(54) **Новые изоиндолиновые или изохинолиновые соединения, способ их получения и фармацевтические композиции их содержащие**

(57) Настоящее изобретение относится к новым изоиндолиновым или изохинолиновым соединениям, к способу их получения и к фармацевтическим композициям их содержащих.

В частности, настоящее изобретение относится к соединениям формулы (I):

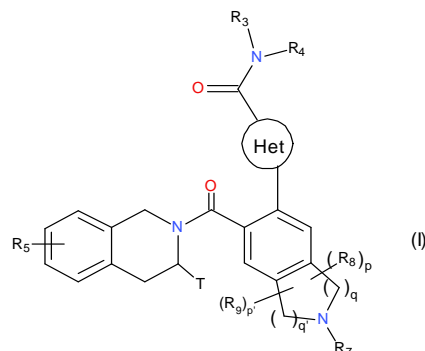

Соединения настоящего изобретения обладают проапоптотическими свойствами, что позволяет применять их при патологиях, в которые вовлечен дефект апоптоза, как, например, для лечения злокачественных новообразований, аутоиммунных заболеваний и заболеваний иммунной системы.

П. формулы: 34

(21) **a 2016 0016 (13) A2**

(51) **Int. Cl.:** **C07D 471/04** (2006.01)
C07D 487/04 (2006.01)
C07D 519/00 (2006.01)
A61K 31/4709 (2006.01)
A61K 31/4985 (2006.01)
A61P 35/00 (2006.01)
A61P 37/00 (2006.01)

(22) 2014.07.22

(31) 13/57265

(32) 2013.07.23

(33) FR

(85) 2016.02.16

(86) PCT/FR2014/051885, 2014.07.22

(87) WO 2015/011397 A1, 2015.01.29

(71) LES LABORATOIRES SERVIER, FR;
VERNALIS (R&D) LIMITED, GB

- (72) LE TIRAN Arnaud, FR; LE DIGUARHER Thierry, FR; STARCK Jérôme-Benoît, FR; HENLIN Jean-Michel, FR; DE NANTEUIL Guillaume, FR; GENESTE Olivier, FR; DAVIDSON James Edward Paul, GB; MURRAY James Brooke, GB; CHEN I-Jen, GB
- (74) SIMANENKOVA Tatiana
- (54) **Noi compuși de indolizină, procedeu de obținere a lor și compoziții farmaceutice care le conțin**
- (57) Prezenta invenție se referă, în special, la compuși cu formula (I):

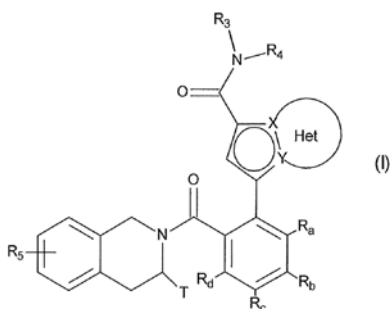

Compușii, conform invenției, pot fi utili în tratamentul formelor de cancer rezistente la chimio- sau radioterapie, în hemopatiile maligne și cancerul pulmonar cu celule mici. Invenția se referă, de asemenea, la un procedeu de obținere a compușilor cu formula (I) și la compoziții farmaceutice care cuprind, cel puțin, un compus cu formula (I) în combinație cu unul sau mai mulți excipienți acceptabili farmaceutic.

Revendicări: 24

*
* *

- (54) **Novel indolizine derivatives, method for the production thereof and pharmaceutical compositions containing same**
- (57) The present invention relates to compounds of formula (I):

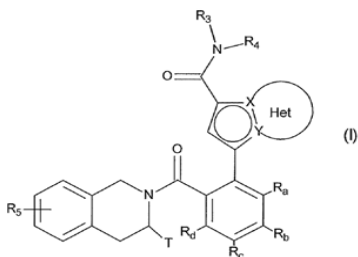

The compounds of the present invention can be used in the treatment of cancers that are resistant to chemotherapy or radiotherapy, malignant diseases of the blood and small cell lung cancer.

The invention also relates to a method for the production of compounds of formula (I) and to pharmaceutical compositions which comprise at least one of the compounds of formula (I) in combination with one or more pharmaceutically acceptable excipients.

Claims: 24

*
* *

- (54) **Новые индолизиновые соединения, способ их получения и фармацевтические композиции, их содержащие**
- (57) Настоящее изобретение относится, в частности, к соединениям формулы (I):

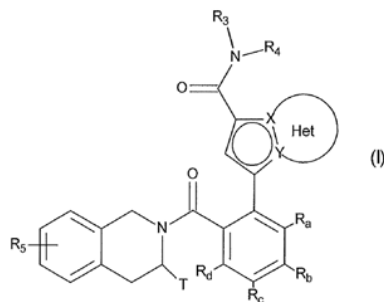

Соединения, согласно изобретению, могут быть использованы в лечении форм рака, резистентных к химио- или радиотерапии, злокачественных заболеваний крови и мелкоклеточного рака легких.

Изобретение также относится к способу получения соединений формулы (I) и к фармацевтическим композициям, которые включают, по меньшей мере, одно из соединений формулы (I) в комбинации с одним или более фармацевтически приемлемых наполнителей.

П. формулы: 24

- (21) **a 2016 0014 (13) A2**
 (51) **Int. Cl.: C12N 7/00 (2006.01)**
A61K 35/76 (2006.01)
 (22) 2014.07.16
 (31) 13176757.6
 (32) 2013.07.16
 (33) EP
 (85) 2016.02.15
 (86) PCT/EP2014/065277, 2014.07.16
 (87) WO 2015/007788 A1, 2015.01.22
 (71) DITESAN LTD., LV
 (72) VENSUS Dite, LV; KALVINS Ivars, LV;
 PJANOVA Dace, LV; PETROVSKA Ramona,
 LV; AUZINS Jurgis, LV
 (74) GLAZUNOV Nicolae
 (54) **Virus ARN oncolitic stabil genetic, metodă
 de producere și de utilizare a acestuia**
 (57) Se revendică o metodă de producere a
 enterovirusului modificat ECHO tip 7 prin
 modificarea virusului nativ ECHO 7 izolat
 printr-o metodă cunoscută din fecale umane
 și identificat în baza secvenței genomului,
 unde modificarea se realizează inițial prin
 adaptarea virusului în celulele canceroase
 atenuate cu preparatul antitumoral dacarba-
 zină, apoi virusul modificat este trecut în
 cultură de fibroblaști embrionari umani cu
 reproducerea ulterioară în celule de melanom
 uman și pasajul ulterior în cultură de fibro-
 blaști embrionari umani tratată cu ribavirină,
 izolarea și purificarea printr-o metodă cunos-
 cută. Virusul modificat este util în tratamentul
 unui șir de tumori.

Revendicări: 14

Figuri: 2

Secvențe: 55

*
* *

- (54) **Genetically stable oncolytic RNA virus,
 method of manufacturing and use thereof**
 (57) A method for manufacturing a modified
 enterovirus of ECHO 7 type by modification of
 native ECHO 7 virus, isolated by a known
 method from human feces and identified by
 genome sequence is claimed, wherein the
 modification is performed initially conducting
 the virus adaptation in cancer cells, attenuat-
 ed by anti-cancer agent decarbazine, further
 passaging the modified virus in human
 embryonal fibroblast culture, followed by
 propagation in human melanoma cells and

further passaging in human embryonal fibro-
 blast culture, that was treated by ribavirin, iso-
 lation and purification by known method. The
 modified virus is suitable for treating various
 tumours.

Claims: 14

Fig.: 2

Sequences: 55

*
* *

- (54) **Генетически стабильный онколитиче-
 ский РНК вирус, способ его производ-
 ства и применения**
 (57) Заявляется способ производства модифи-
 цированного энтеровируса ECHO 7 типа
 путем модификации природного вируса
 ECHO 7, выделенного известным способом
 из фекалий человека и идентифицирован-
 ный по последовательности генома, где
 модификацию осуществляют изначально
 путем адаптации вируса в раковых клетках
 ослабленных противоопухолевым средст-
 вом дакарбазином, затем переносят мо-
 дифицированный вирус в культуру эм-
 бриональных фибробластов человека с
 последующим репродуцированием в клет-
 ках меланомы человека и дальнейшим пе-
 реносом в культуру эмбриональных фиб-
 робластов человека, обработанная рибави-
 рином, выделяют и очищают известным
 способом. Модифицированный вирус яв-
 ляется пригодным для лечения ряда опу-
 холей.

П. формулы: 14

Фиг.: 2

Последовательности: 55

- (21) **a 2015 0002 (13) A2**
 (51) **Int. Cl.: G06K 9/00 (2006.01)**
 (22) 2015.01.16
 (71)(72) CUNEV Veaceslav, MD
 (54) **Procedeu de personalizare a cardurilor
 bancare**
 (57) Invenția se referă la personalizarea cardurilor
 bancare, în special la aplicarea pe cardul
 bancar a imaginii de design individual creat
 de utilizatorul cardului.

Procedeeul de personalizare a cardurilor bancare include aplicarea pe un card a datelor personale codificate și designului imaginii utilizatorului; imaginea este aplicată ca designul individual al utilizatorului, care este format anterior pe un card de plastic, după recepționarea de la utilizator prin intermediul Internetului a imaginii de design individual selectate.

Revendicări: 3

Figuri: 12

*
* *

(54) **Process for personalization of bank cards**

(57) The invention relates to the personalization of bank cards, in particular to the application on the bank card of an individual design image created by the card user.

The process for personalization of bank cards comprises the application on the card of coded user's personal data and image design; the image is applied as an individual user's design, which is previously formed on a plastic card, after receipt from the user via the Internet of the selected individual design image.

Claims: 3

Fig.: 12

*
* *

(54) **Способ персонализации банковских карточек**

(57) Изобретение относится к персонализации банковских карт, в частности к нанесению на банковскую карту изображения индивидуального дизайна, созданного пользователем карты.

Способ персонализации банковских карточек включает нанесение на карточку кодированных персональных данных пользователя и дизайна изображения; изображение наносят в виде индивидуального дизайна пользователя, который предварительно формируют на пластиковой карточке, после получения от пользователя через Интернет выбранного пользователем изображения индивидуального дизайна.

П. формулы: 3

Фиг.: 12

(21) **a 2015 0007 (13) A2**

(51) **Int. Cl.: G09F 11/02** (2006.01)

(22) 2015.01.26

(71)(72) GUTIUM Cristian, MD

(54) **Purtător de reclamă mobilă**

(57) Invenția se referă la domeniul tehnic, și anume la articole pentru prezentarea reclamei mobile, în special a celor, care funcționează pe bază de bandă rulantă.

Purtătorul de reclamă mobilă constă dintr-o carcasă închisă în formă de prismă cu porțiuni vizibile din ambele părți, executate din sticlă organică. În interiorul carcasei pe rulmenți sunt montați șase arbori, doi dintre care sunt centrali, amplasați în partea de jos a carcasei și sunt echipați la un capăt cu roți dințate pentru transmiterea mișcării prin intermediul bucșelor de la două motoare. La mijlocul arborilor sunt executate canale trapezoidale pentru fixarea benzii de reclamă. Ca rezultat, purtătorul de reclamă mobilă permite prezentarea a două imagini diferite amplasate pe o singură bandă, concomitent în direcții opuse.

Revendicări: 1

Figuri: 4

*
* *

(54) **Mobile advertising carrier**

(57) The invention relates to the technical field, namely to mobile advertising presentation goods, especially those that work on the basis of a moving tape.

The mobile advertising carrier comprises a closed housing in the form of a prism with visible portions on both sides, made of organic glass. Inside the housing, on rolling bearings, are mounted six shafts, of which two are central, placed in the lower part of the housing and are equipped at one end with gears for transmitting the motion by means of bushes from two engines. In the middle of the shafts are made trapezoidal channels for securing the advertising tape. As a result, the mobile advertising carrier allows to present two different images placed on a single tape, concomitantly in opposite directions.

Claims: 1

Fig.: 4

*
* *

(54) Носитель мобильной рекламы

(57) Изобретение относится к технической области, а именно к товарам для презентации мобильной рекламы, в особенности тех, которые работают на основе движущейся ленты.

Носитель мобильной рекламы состоит из закрытого корпуса в форме призмы с видимыми участками, с обеих сторон, изготовленных из органического стекла. Внутри корпуса, на подшипниках качения, смонтированы шесть валов, два из которых центральные, расположены в нижней части корпуса и на одном конце оборудованы шестернями для передачи движения посредством втулок от двух двигателей. По середине валов выполнены трапециевидные каналы для крепежа рекламной ленты. В результате, носитель мобильной рекламы позволяет представить два различных изображения размещенных на одной ленте, одновременно в противоположных направлениях.

П. формулы: 1

Фиг.: 4

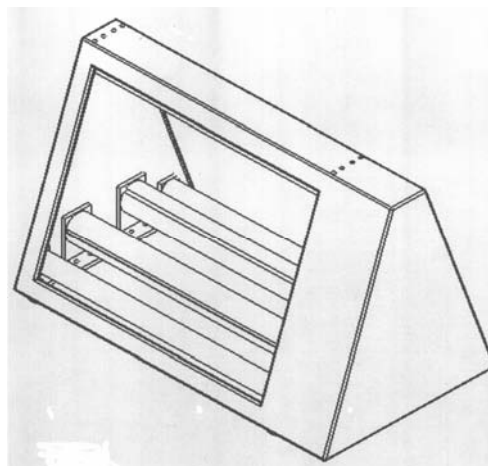

FF4A Brevete de invenție acordate / Granted patents for invention / Предоставленные патенты на изобретения

Orice persoană interesată are dreptul să ceară revocarea în tot sau în parte a hotărârii de acordare a brevetului în termen de 6 luni de la data publicării mențiunii privind acordarea brevetului. Opoziția se face în scris și motivat la AGEPI, în baza motivelor prevăzute de art. 57 alin.(2) din Legea nr. 50-XVI din 07.03.2008.

Any person concerned shall be entitled to request a full or partial revocation of any decision to grant a patent within 6 months as from the date of publication of the mention of the grant of the patent. The opposition shall be reasoned and filed in writing with AGEPI, on the grounds provided for in Art. 57(2) of the Law No. 50-XVI of 07.03.2008 on the Protection of Inventions.

Любое лицо вправе подать в AGEPI мотивированное возражение о полном или частичном аннулировании решения о предоставлении патента в течение 6 месяцев с даты публикации сведений о предоставлении патента. Возражение подается в письменной форме на основании мотивов, предусмотренных в части (2) ст. 57 Закона № 50-XVI от 07.03.2008 г. об охране изобретений.

(11) 4426 (13) B1

(51) Int. Cl.: A01B 33/04 (2006.01)
A01B 35/18 (2006.01)
A01B 39/16 (2006.01)
A01B 49/02 (2006.01)
A01C 23/00 (2006.01)

(21) a 2015 0065

(22) 2015.07.21

(71)(73) INSTITUȚIA PUBLICĂ "INSTITUTUL
ȘTIINȚIFICO-PRACTIC DE HORTICULTURĂ
ȘI TEHNOLOGII ALIMENTARE", MD(72) PASAT Igor, MD; BRADU Nicolai, MD;
CEBANU Ion, MD; BRADU Natalia, MD(54) **Unealtă pentru lucrarea solului prin
frezare în livezi cu aplicarea simultană a
erbicidelor**(57) Invenția se referă la industria construcțiilor
de mașini agricole, și anume la unelte pentru
lucrarea solului prin frezare în livezi cu
aplicarea simultană a erbicidelor.

Unealta pentru lucrarea solului prin frezare în livezi cu aplicarea simultană a erbicidelor conține un cadru (1), pe care sunt montați un rotor de frezat (5) cu carcasă (10) și un sistem hidraulic. Pe arborele rotorului (5) sunt fixate cuțite în formă de L, iar pe carcasă (10) este instalat un palpator (12) al unui mecanism automat de ocolire a trunchiurilor pomilor. Pe capătul liber al arborelui rotorului (5) este montat suplimentar un disc lateral, pe care sunt fixate, în același plan, două cuțite înclinate (8). În carcasă (10) este montată o secție cu pulverizatoare (11).

Revendicări: 1

Figuri: 1

*
* *(54) **Tool for rotary tillage in gardens with
simultaneous application of herbicides**

(57) The invention relates to agricultural machinery industry, namely to tools for rotary tillage in gardens with simultaneous application of herbicides.

The tool for rotary tillage in gardens with simultaneous application of herbicides comprises a frame (1), on which are mounted a tiller rotor (5) with a casing (10) and a hydraulic system. On the shaft of the rotor (5) are fixed L-shaped knives, and on the casing (10) is installed a feeler probe (12) of a mechanism for automatic traversal of tree trunks. On the free end of the rotor shaft (5) is additionally mounted a side disk, on which are fixed, in the same plane, two inclined knives (8). In the casing (10) is mounted a section with sprayers (11).

Claims: 1

Fig.: 1

*
* *(54) **Орудие для обработки почвы фрезерованием в садах с одновременным внесением гербицидов**

(57) Изобретение относится к сельскохозяйственному машиностроению, а именно к орудиям для обработки почвы фрезерованием в садах с одновременным внесением гербицидов.

Орудие для обработки почвы фрезерованием в садах с одновременным внесением гербицидов содержит раму (1), на которой смонтированы фрезерный ротор (5) с кожухом (10) и гидравлическая система. На валу ротора (5) закреплены ножи Г-образной формы, а на кожухе (10) установлен щуп (12) механизма автоматического обхода штамбов деревьев. На свободном конце вала ротора (5) дополнительно смонтирован боковой диск, на котором закреплены, в той же плоскости, два наклонных ножа (8). В кожухе (10) смонтировано секция с распылителями (11).

П. формулы: 1

Фиг.: 1

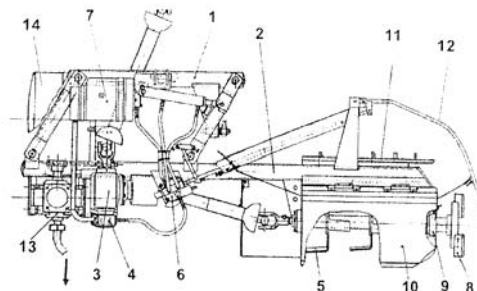

(11) 4427 (13) B1

(51) Int. Cl.: A01D 34/00 (2006.01)
A01D 34/63 (2006.01)
A01D 34/76 (2006.01)

(21) a 2015 0066

(22) 2015.07.21

(71)(73) INSTITUȚIA PUBLICĂ "INSTITUTUL
ȘTIINȚIFICO-PRACTIC DE HORTICULTURĂ
ȘI TEHNOLOGII ALIMENTARE", MD(72) PASAT Igor, MD; BRADU Nicolai, MD;
CEBANU Ion, MD; BRADU Natalia, MD(54) **Aparat tăietor al cositoarei cu rotor**

(57) Invenția se referă la industria construcțiilor de mașini agricole, și anume la aparate tăietoare ale cositoarei cu rotor pentru cosirea și mărunțirea ierburilor.

Aparatul tăietor, conform invenției, conține un rotor cu disc (2) și cuțite (1). Fiecare cuțit (1) este montat pe discul (2) rotorului prin intermediul unei legături flexibile, formată din două cabluri de oțel (3) paralele, fixate cu un capăt pe discul (2) rotorului, iar cu capătul opus pe cuțit (1) prin intermediul unor dispozitive de prindere.

Revendicări: 1

Figuri: 2

*
* *

(54) **Cutter of the rotary mower**

(57) The invention relates to agricultural machinery industry, namely to cutters of the rotary mower for cutting and chopping herbs.

The cutter, according to the invention, comprises a rotor with disc (2) and knives (1). Each knife (1) is mounted on the disk (2) of the rotor by means of a flexible coupling, consisting of two parallel steel cables (3), having one end fixed on the disc (2) of the rotor, and the opposite end on the knife (1) by means of holders.

Claims: 1

Fig.: 2

*
* *

(54) **Режущий аппарат роторной косилки**

(57) Изобретение относится к сельскохозяйственному машиностроению, а именно к режущим аппаратам роторной косилки для срезания и измельчения трав.

Режущий аппарат, согласно изобретению, содержит ротор с диском (2) и ножами (1). Каждый нож (1) смонтирован на диске (2) ротора посредством гибкого соединения, состоящего из двух параллельных стальных тросов (3), закрепленных одним концом на диске (2) ротора, а противоположным концом на ноже (1) посредством держателей.

П. формулы: 1

Фиг.: 2

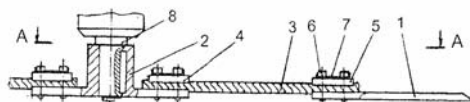

(11) **4428** (13) **B1**

(51) **Int. Cl.:** **C12N 1/16** (2006.01)
C12R 1/865 (2006.01)
C12G 1/00 (2006.01)
C12G 1/022 (2006.01)
C12G 1/06 (2006.01)

(21) a 2015 0111

(22) 2015.04.17

(67) s 2015 0058, 2015.11.11

(71)(73) INSTITUȚIA PUBLICĂ "INSTITUTUL ȘTIINȚIFICO-PRACTIC DE HORTICULTURĂ ȘI TEHNOLOGII ALIMENTARE", MD

(72) TARAN Nicolae, MD; SOLDATENCO Eugenia, MD; BARSOVA Oxana, MD; SOLDATENCO Olga, MD

(54) **Tulpină de levuri *Saccharomyces vini* pentru producerea vinului spumant roz**

(57) Invenția se referă la biotehnologie și poate fi utilizată în industria viticolă.

Tulpina de levuri *Saccharomyces vini*, depozitată în Colecția Națională de Microorganisme Nepatogene cu numărul CNMN-Y-27, poate fi utilizată la producerea vinului spumant roz.

Rezultatul constă în selecționarea unei tulpini de levuri autohtone care posedă o activitate de fermentare sporită a cupajelor cu diferite concentrații ale substanțelor fenolice, inclusiv antociani, pentru producerea vinului spumant roz cu proprietăți avansate de spumare și perlare.

Revendicări: 1

*
* *

(54) **Strain of *Saccharomyces vini* yeast for the production of sparkling rose wine**

(57) The invention relates to biotechnology and can be used in the wine industry.

The strain of *Saccharomyces vini* yeast, deposited in the National Collection of Non-pathogenic Microorganisms under the number CNMN-Y-27, can be used in the production of sparkling rose wine.

The result consists in the selection of a local yeast strain having enhanced activity of fermentation of blends with different concentrations of phenolic substances, including anthocyanins, for the production of sparkling

rose wine with high foaming and sparkling properties.

Claims: 1

*
* *

(54) **Штамм дрожжей *Saccharomyces vini* для производства игристого розового вина**

(57) Изобретение относится к биотехнологии и может быть использовано в винодельческой промышленности.

Штамм дрожжей *Saccharomyces vini*, депонированный в Национальной Коллекции Непатогенных Микроорганизмов под номером CNMN-Y-27, может быть использован при производстве игристого розового вина.

Результат состоит в селекции местного штамма дрожжей, обладающего повышенной активностью сбраживания купажей с разными концентрациями фенольных веществ, в том числе антоцианов для производства игристого розового вина с повышенными пенообразующими и игристыми свойствами.

П. формулы: 1

(11) **4429** (13) **B1**

(51) **Int. Cl.:** **C12N 1/16** (2006.01)
C12R 1/85 (2006.01)
C12G 1/00 (2006.01)
C12G 1/02 (2006.01)

(21) a 2015 0112

(22) 2015.04.17

(67) s 2015 0057, 2015.11.11

(71)(73) INSTITUȚIA PUBLICĂ "INSTITUTUL ȘTIINȚIFICO-PRACTIC DE HORTICULTURĂ ȘI TEHNOLOGII ALIMENTARE", MD

(72) TARAN Nicolae, MD; BARSOVA Oxana, MD; SOLDATENCO Olga, MD; STOLEICOVA Svetlana, MD; MORARI Boris, MD

(54) **Tulpină de levuri *Saccharomyces vini* pentru producerea vinului materie primă roz sec**

(57) Invenția se referă la biotehnologie și poate fi utilizată în industria vinicolă.

Tulpina de levuri *Saccharomyces vini*, depozitată în Colecția Națională de Microorganisme Nепатогене cu numărul CNMN-Y-29, poate fi utilizată la producerea vinului materie primă roz sec.

Rezultatul constă în selecționarea unei tulpini de levuri autohtone care posedă o adsorbție redusă a substanțelor fenolice, inclusiv antociani pentru producerea vinului materie primă roz sec de calitate înaltă.

Revendicări: 1

*
* *

(54) **Strain of *Saccharomyces vini* yeast for the production of dry rose wine stock**

(57) The invention relates to biotechnology and can be used in the wine industry.

The strain of *Saccharomyces vini* yeast, deposited in the National Collection of Non-pathogenic Microorganisms under the number CNMN-Y-29, can be used in the production of dry rose wine stock.

The result consists in the selection of a local yeast strain having a reduced absorption of phenolic substances, including anthocyanins, for the production of high quality dry rose wine stock.

Claims: 1

*
* *

(54) **Штамм дрожжей *Saccharomyces vini* для производства сухого розового виноматериала**

(57) Изобретение относится к биотехнологии и может быть использовано в винодельческой промышленности.

Штамм дрожжей *Saccharomyces vini*, депонированный в Национальной Коллекции Непатогенных Микроорганизмов под номером CNMN-Y-29, может быть использован при производстве сухого розового виноматериала.

Результат состоит в селекции местного штамма дрожжей, обладающего пониженной адсорбцией фенольных веществ, в том числе антоцианов для производства сухого розового виноматериала высокого качества.

П. формулы: 1

**BB1Y Cereri de brevet de invenție de scurtă
durată publicate /
Published short-term patent applications /
Опубликованные заявки на краткосрочные
патенты**

Publicarea în BOPI a cererilor de brevet asigură solicitantului o protecție provizorie în condițiile prevăzute de art. 19 din Legea nr. 50-XVI din 07.03.2008 privind protecția invențiilor. Descrierile cererilor de brevet, ale căror rezumate sunt publicate în BOPI, se află în biblioteca AGEPI, accesibile publicului, și pot fi consultate direct sau se pot comanda copii, contra cost.

Conform art. 89(1) din Lege, după publicarea cererii de brevet orice persoană poate să prezinte la AGEPI observații referitor la brevetabilitatea invenției care constituie obiectul cererii de brevet.

Publication of patent applications in BOPI provides for the applicant a provisional protection in accordance with Art. 19 of the Law No. 50-XVI of 07.03.2008 on the Protection of Inventions. Descriptions of the patent applications, the abstracts of which are published in BOPI, are available to the public in the AGEPI library and may be consulted directly or copies may be ordered for payment of an additional fee.

According to Art. 89(1) of the Law, in any proceedings before the AGEPI, following the publication of the patent application, any third party may present observations concerning the patentability of the invention to which the application relates.

Публикация заявок на патент в BOPI обеспечивает заявителю временную охрану на условиях, предусмотренных в ст. 19 Закона № 50-XVI от 07.03.2008 г. об охране изобретений. Описания к заявкам на патенты, рефераты которых опубликованы в BOPI, находятся в библиотеке AGEPI, общедоступны для ознакомления, а за дополнительную плату могут быть заказаны их копии.

Согласно ст. 89(1) Закона, после публикации заявки на патент любое лицо вправе представить в AGEPI свои замечания в отношении патентоспособности изобретения, являющегося предметом заявки на патент.

(21) s 2016 0050 (13) U2

(51) Int. Cl.: **B65D 65/02** (2006.01)
B65D 75/08 (2006.01)
B65D 75/18 (2006.01)
B65D 75/58 (2006.01)
B65D 85/00 (2006.01)

(22) 2013.11.15

(31) a 2013 11301

(32) 2013.09.23

(33) UA

(85) 2016.04.06

(86) PCT/UA2013/000132, 2013.11.15

(87) WO 2015/041624 A1, 2015.03.26

(71)(72) MIROCHNIK Irina, GB

(74) SOKOLOVA Sofia

(54) **Învelitoare pentru ambalarea produselor în bucăți mici și material de ambalare flexibil pentru fabricarea acestora**

(57) Invenția se referă la structura învelitorilor pentru ambalarea produselor în bucăți mici, adunate în stive, de tipul peletelor de gumă de mestecat, pastile de îmbărsărire, drajeuri, pastile de vitamine etc. și la structura semifabricatelor din cel puțin două straturi de material de ambalare flexibil pentru fabricarea acestor învelitori.

Învelitoarea (1) pentru ambalarea produselor în bucăți mici are structuri stratificate interioară și exterioară, unite după suprafețele de contact, la care părțile ce depășesc capetele stivelor de produse ambalate sunt formate ca niște capace terminale (2) legate rigid. Supapa (3) cu limbă (4), potrivită pentru deschiderea și închiderea multiplă, este limitată de linia de perforare (5) și situată în apropierea a cel puțin unuia dintre capacele terminale (2).

Materialul de ambalare flexibil pentru fabricarea învelitorii are aspectul unei panglici lungi, care constă dintr-o mulțime de foi identice. Fiecare foaie conține structuri stratificate interioară și exterioară, unite după suprafețele de contact, și un sector pentru formarea supapei (3) cu limbă (4), pe care limba (4) este limitată de linia de perforare (5). Fiecare linie de perforare (5) este executată doar în structura stratificată exterioară și fiecare limbă (4) este așezată liber pe structura stratificată interioară. Acest lucru reduce posibilitatea deschiderilor accidentale ale învelitorilor umplute.

Revendicări: 2

Figuri: 8

*
* *

(54) **Envelope for packing of small piece goods and flexible wrapping material for manufacture of it**

(57) The invention relates to a structure of envelopes for packing of columnar sets of uniform small piece goods such as pellets of a chewing gum, replenisher tablets, lozenges, tablets of vitamins and so forth, and to a structure of laminate (at least double-layer) flexible wrapping material for manufacture of such envelopes.

The envelope (1) for packing of small piece goods comprises of contact areas of at least single-layer inner and outer laminate structures, in which parts projecting beyond ends of a column of packed goods are shaped as tightly closed butt-end caps (2). A reed flap (3), which is suitable for repeated opening and closing and in which a line of perforation (5) confines the reed (4) is located nearby at least one of said butt-end caps (2).

The flexible wrapping material for the envelope is shaped as a long-length band that is comprised of many prospective uniform envelopes' blank-segments. Each blank-segment has contact areas of at least single-layer inner and outer laminate structures and a zone meant for formation of a prospective reed (4) flap (3) confined by a line of perforation (5). Each line of perforation (5) is made only in the outer laminate structure, and each prospective reed (4) is placed initially onto the inner laminate structure. This decreases substantially the probability of accidental ruptures of filled envelopes.

Claims: 2

Fig.: 8

*
* *

(54) **Обертка для упаковки мелких штучных изделий и гибкий упаковочный материал для ее изготовления**

(57) Изобретение относится к структуре оберток для упаковки мелких штучных изделий, собранных в стопки, типа пеллет жевательной резинки, освежающих таблеток, леденцов, таблеток витаминов и пр. и к структуре заготовок из, по меньшей мере, двухслойного гибкого упаковочного материала для изготовления таких оберток.

Обертка (1) для упаковки мелких штучных изделий имеет соединенные по контактным поверхностям внутреннюю и внешнюю слоистые структуры, у которых части, выступающие за торцы стопки упакованных изделий, сформованы как жестко связанные торцевые заглушки (2). Пригодный для

многократного открывания и закрывания язычковый (4) клапан (3) ограничен линией перфорации (5) и расположен вблизи, по меньшей мере, одной из торцевых заглушек (2).

Гибкий упаковочный материал для изготовления обертки имеет вид длинномерной полосы, состоящей из множества одинаковых листов. Каждый лист содержит соединенные по контактным поверхностям внутреннюю и внешнюю слоистые структуры и участок для формирования язычкового (4) клапана (3), на котором язычок (4) ограничен линией перфорации (5). Каждая линия перфорации (5) выполнена только во внешней слоистой структуре, и каждый язычок (4) свободно уложен на внутреннюю слоистую структуру. Это снижает вероятность случайных открываний заполненных обертки.

П. формулы: 2

Фиг.: 8

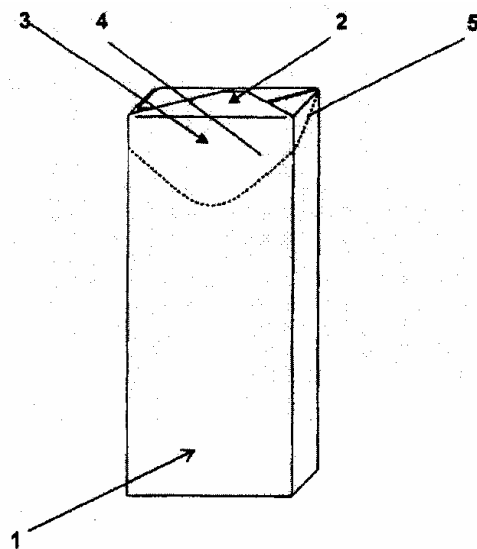

**FF9Y Brevete de invenție
de scurtă durată acordate /
Granted short-term patents for invention /
Предоставленные краткосрочные патенты
на изобретения**

Orice persoană interesată are dreptul să ceară revocarea în tot sau în parte a hotărârii de acordare a brevetului în termen de 6 luni de la data publicării mențiunii privind acordarea brevetului. Opoziția se face în scris și motivat la AGEPI, în baza motivelor prevăzute de art. 57 alin. (2) din Legea nr. 50-XVI din 07.03.2008 privind protecția invențiilor.

Odată cu publicarea mențiunii privind acordarea brevetului de invenție de scurtă durată documentele cererii sunt expuse în biblioteca AGEPI, accesibile publicului, și pot fi consultate direct sau se pot comanda copii, contra cost.

Any person concerned shall be entitled to request a full or partial revocation of any decision to grant a patent within 6 months as from the date of publication of the mention of the grant of the patent. The opposition shall be reasoned and filed in writing with AGEPI, on the grounds provided for in Art. 57(2) of the Law No. 50-XVI of 07.03.2008 on the Protection of Inventions.

At the same time as the publication of the mention of the decision to grant a short-term patent for invention, the application documents shall be made available to the public in the AGEPI library, and may be consulted directly or copies may be ordered for payment of an additional fee.

Любое лицо вправе подать в AGEPI мотивированное возражение о полном или частичном аннулировании решения о предоставлении патента в течение 6 месяцев с даты публикации сведений о предоставлении патента. Возражение подается в письменной форме на основании мотивов, предусмотренных в части (2) ст. 57 Закона № 50-XVI от 07.03.2008 г. об охране изобретений.

Одновременно с публикацией сведений о предоставлении краткосрочного патента на изобретение производится выкладка документов заявки в библиотеке AGEPI, общедоступных для ознакомления, а за дополнительную плату могут быть заказаны их копии.

- (11) **1055** (13) Y
 (51) **Int. Cl.:** **A01H 4/00** (2006.01)
 C12N 9/08 (2006.01)
 C12Q 1/28 (2006.01)
 (21) s 2016 0017
 (22) 2016.02.12
 (71)(73) INSTITUTUL DE GENETICĂ, FIZIOLOGIE
 ȘI PROTECȚIE A PLANTELOR AL
 ACADEMIEI DE ȘTIINȚE A MOLDOVEI, MD
 (72) CAUȘ Maria, MD; CĂLUGĂRU-SPĂTARU
 Tatiana, MD; DASCALIUC Alexandru, MD
 (54) **Procedeu de determinare a sexului la
 plantele de *Actinidia arguta* cultivate *in vitro***
 (57) Invenția se referă la biotehnologie, în special
 la un procedeu de determinare a sexului la
 plantele de *Actinidia arguta* cultivate *in vitro*.
 Procedeu, conform invenției, constă în de-
 terminarea spectrului electroforetic al peroxi-
 dazelor în frunzele plantei, obținute la inocu-
 larea mugurilor laterali ai minibutașilor și cul-
 tivarea lăstarilor obținuți cu inducerea rizoge-
 nezei pe un mediu nutritiv, prin macerația
 frunzelor plantei în soluție tampon 0,05 M
 Tris-HCl, agitarea ulterioară și separarea ex-
 tractului prin centrifugare, disc-electroforeza
 extractului în tuburi cu gel de poli(acrilamidă
 cu obținerea spectrului electroforetic al peroxi-
 dazelor și dezvoltarea benzilor, totodată
 dacă spectrul obținut conține 8 peroxidaze,
 planta este de gen feminin, iar dacă conține
 4 peroxidaze – de gen masculin.

Revendicări: 1

Figuri: 1

*
 * *

- (54) **Method for determining the sex of
Actinidia arguta plants cultivated *in vitro***
 (57) The invention relates to biotechnology, par-
 ticularly to a method for determining the sex
 of *Actinidia arguta* plants cultivated *in vitro*.
 The method, according to the invention, consi-
 sts in determining the electrophoretic peroxi-
 dase spectrum in the plant leaves, obtain-
 ed by inoculation of lateral buds of
 minicuttings and cultivation of the obtained
 shoots with rhizogenesis induction on a nu-
 trient medium, by maceration of plant leaves
 in 0.05 M Tris-HCl buffer solution, subse-
 quent mixing and separation of the extract by
 centrifugation, disc electrophoresis of the ex-
 tract in tubes with polyacrylamide gel to ob-
 tain the electrophoretic peroxidase spectrum
 and staining of bands, at the same time if the
 obtained spectrum contains 8 peroxidases,

the plant is of feminine gender, and if it con-
 tains 4 peroxidases – of masculine gender.

Claims: 1

Fig.: 1

*
 * *

- (54) **Способ определения пола у растений
Actinidia arguta культивированных *in vitro***
 (57) Изобретение относится к биотехнологии, в
 частности к способу определения пола у
 растений *Actinidia arguta* культивирован-
 ных *in vitro*.
 Способ, согласно изобретению, состоит в
 определении электрофоретического спек-
 тра пероксидаз в листьях растения, по-
 лученного при инокуляции боковых почек
 миничеренков и выращивании получен-
 ных побегов с индукцией ризогенеза на
 питательной среде, путем мацерации ли-
 стьев растения в буферном растворе 0,05
 М Tris-HCl, последующего перемешивания
 и отделения экстракта при центрифуги-
 ровании, диск-электрофореза экстракта в
 трубках с полиакриламидным гелем с по-
 лучением электрофоретического спектра
 пероксидаз и окрашивания полос, при
 этом если полученный спектр содержит 8
 пероксидаз, растение женского рода, а
 если содержит 4 пероксидазы - мужского
 рода.

П. формулы: 1

Фиг.: 1

- (11) **1056** (13) Y
 (51) **Int. Cl.:** **C12N 1/04** (2006.01)
 C12N 1/20 (2006.01)
 C12R 1/38 (2006.01)
 (21) s 2015 0149
 (22) 2015.11.10
 (71)(73) INSTITUTUL DE MICROBIOLOGIE ȘI BI-
 OTEHNOLOGIE AL ACADEMIEI DE ȘTIIN-
 ȚE A MOLDOVEI, MD
 (72) BATÎR Ludmila, MD; SLANINA Valerina, MD;
 SÎRBU Tamara, MD; CHIȘELIȚA Oleg, MD
 (54) **Procedeu de conservare a tulpinii
Pseudomonas aurantiaca cu activitate
 antifungică**
 (57) Invenția se referă la biotehnologie, și anume
 la un procedeu de conservare a tulpinii
Pseudomonas aurantiaca cu activitate anti-
 fungică.

Procedeu, conform invenției, prevede cultivarea tulpinii *Pseudomonas aurantiaca* CNMN-PsB-08 pe un mediu nutritiv în decurs de 48 ore la temperatura de 28...30°C, resuspenderea într-un mediu constituit din lapte degresat și 12% de zaharoză cu un titru de 10^8 ... 10^9 , congelarea rapidă la temperatura de -20°C, liofilizarea și păstrarea la temperatura de + 4°C.

Rezultatul constă în majorarea activității antifungice a tulpinii după păstrare.

Revendicări: 1

*
* *

(54) **Process for conservation of *Pseudomonas aurantiaca* strain with antifungal activity**

(57) The invention relates to biotechnology, namely to a process for conservation of *Pseudomonas aurantiaca* strain with antifungal activity.

The process, according to the invention, provides for the cultivation of *Pseudomonas aurantiaca* CNMN-PsB-08 strain on a nutrient medium for 48 hours at a temperature of 28...30°C, resuspension in a medium consisting of skim milk and 12% of sucrose with a titer of 10^8 ... 10^9 , rapid freezing at -20°C, lyophilization and storage at +4°C.

The result is to increase the antifungal activity of the strain after storage.

Claims: 1

*
* *

(54) **Способ консервирования штамма *Pseudomonas aurantiaca* с антифунгальной активностью**

(57) Изобретение относится к биотехнологии, а именно к способу консервирования штамма *Pseudomonas aurantiaca* с антифунгальной активностью.

Способ, согласно изобретению, предусматривает культивирование *Pseudomonas aurantiaca* CNMN-PsB-08 на питательной среде в течение 48 часов при температуре 28...30°C, ресуспендирование в среде, состоящей из обезжиренного молока и 12% сахарозы с титром 10^8 ... 10^9 , быстрое замораживание при температуре -20°C, лиофилизацию и хранение при температуре + 4°C.

Результат состоит в повышении антифунгальной активности штамма после хранения.

П. формулы: 1

(11) **1057** (13) Y

(51) **Int. Cl.: E02D 5/34** (2006.01)
E02D 13/00 (2006.01)

(21) s 2015 0167

(22) 2015.12.23

(71)(72)(73) CEAPA Grigore, MD

(74) ȘCERBAN Pavel

(54) **Procedeu de înălțare a pilonului monolit armat și dispozitiv auxiliar de montare pentru realizarea lui**

(57) Invenția se referă la construcție, în special la procedee și dispozitive pentru înălțarea pilonilor monoliți armați cu destinație diferită, care se toarnă la instalare.

Procedeu de înălțare a pilonului monolit armat include formarea sondei; amplasarea în poziție orientată orizontal a unei carcase de armătură; plasarea deasupra carcasei de armătură a unei traverse, ce constă din secțiuni asamblabile rigid; instalarea sub porțiunea terminală a carcasei a unui locaș cu o grindă de sprijin; fixarea carcasei de armătură prin unirea rigidă a locașului cu porțiunea terminală a traversei; fixarea porțiunii rămase libere a carcasei de armătură de traversă cu ajutorul unor elemente de strângere și fixare; instalarea traversei în poziție verticală cu sprijinirea de grinda de sprijin a locașului; ridicarea traversei cu carcasa de armătură și separarea traversei și locașului, cu eliberarea concomitentă a bazei carcasei; instalarea carcasei de armătură în sondă; scoaterea, pe măsura cufundării carcasei de armătură în sondă, a elementelor de strângere și fixare și separarea secțiunilor traversei; așezarea materialului găurii sondei după finalizarea cufundării carcasei de armătură.

Dispozitivul auxiliar de montare conține o traversă (1), ce constă din secțiuni (2) asamblabile rigid, numărul cărora se alege în funcție de lungimea carcasei de armătură (3), și este executată în secțiune transversală, de preferință, în formă de raze (6) care cuprind carcasa, precum și un locaș (7) cu o grindă de sprijin (8) unit cu una din porțiunile terminale ale traversei (1), și elemente (9) de strângere și fixare.

Revendicări: 5

Figuri: 3

*
* *

(54) **Process for the erection of the cast-in-situ reinforced pile and auxiliary mounter for realization thereof**

(57) The invention relates to the construction, in particular to processes and devices for the erection of cast-in-situ reinforced piles for various purposes, poured during installation.

The process for the erection of the cast-in-situ reinforced pile comprises formation of the hole; location in horizontally oriented position of the reinforcing cage; location under the reinforcing cage of a traverse beam, consisting of rigidly connected sections; installation under the end portion of the cage of a locating block with a support beam; fixation of the reinforcing cage by rigidly connecting the locating block to the end portion of the traverse beam; fixation of the remaining free portion of the reinforcing cage to the traverse beam by means of tie locking elements; installation of the traverse beam in vertical position relying on the support beam of the locating block; uplift of the traverse beam with the reinforcing cage and separation of the traverse beam and the locating block, with simultaneous release of the case base; installation of the reinforcing cage into the hole; removal, as the reinforcing cage is sinking into the hole, of the tie locking elements and separation of the locating block sections; laying of the borehole material after completing the sinking of the reinforcing cage.

The auxiliary mounter comprises a traverse beam (1), consisting of rigidly connected sections (2), the amount of which is chosen depending on the length of the reinforcing cage (3), and made in cross-section, preferably in the form of rays (6) embracing the cage, and a locating block (7) with a support beam (8) connected to one of the end portions of the traverse beam (1), and tie locking elements (9).

Claims: 5

Fig.: 3

*
* *

(54) **Способ возведения монолитной армированной сваи и вспомогательное монтажное устройство для его осуществления**

(57) Изобретение относится к строительству, в частности к способам и устройствам для возведения монолитных армированных свай различного назначения, заливаемых при установке.

Способ возведения монолитной армированной сваи включает образование скважины; расположение в горизонтально ориентированном положении арматурного каркаса; расположение над арматурным каркасом траверсы, состоящей из жестко соединяемых секций; установку под концевым участком каркаса ложемент с опорной балкой; фиксирование арматурного каркаса путем жесткого соединения ложемент с концевым участком траверсы; прикрепление оставшегося свободного участка арматурного каркаса к траверсе при помощи стяжных фиксирующих элементов; установку траверсы в вертикальное положение с опорой на опорную балку ложемент; приподъем траверсы с арматурным каркасом и разъединение траверсы и ложемент, с одновременным освобождением основания каркаса; установку арматурного каркаса в скважину; снятие, по мере погружения арматурного каркаса в скважину, стяжных фиксирующих элементов и разъединение секций траверсы; укладку материала ствола скважины по завершении погружения арматурного каркаса.

Вспомогательное монтажное устройство содержит траверсу (1), состоящую из жестко соединяемых секций (2), количество которых подбирают в зависимости от длины арматурного каркаса (3), и выполненную в поперечном сечении, преимущественно, в виде охватывающих каркас лучей (6), а также соединенный с одним концевым участком траверсы (1) ложемент (7) с опорной балкой (8), и стяжные фиксирующие элементы (9).

П. формулы: 5

Фиг.: 3

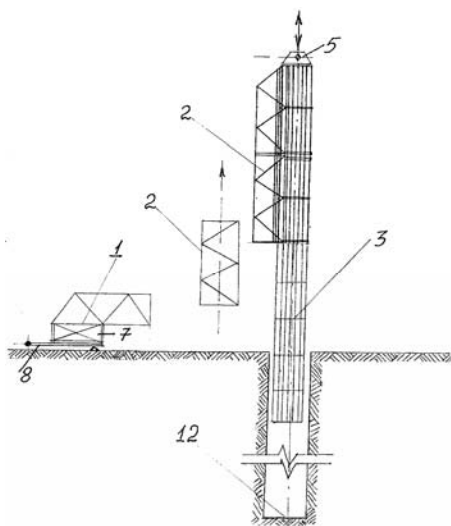

(11) 1058 (13) Y

(51) Int. Cl.: H02M 5/02 (2006.01)
H02M 5/04 (2006.01)
H02M 5/10 (2006.01)
H02M 5/12 (2006.01)

(21) s 2016 0021

(22) 2016.02.16

(71)(73) INSTITUTUL DE ENERGETICĂ AL ACADEMIEI DE ȘTIINȚE A MOLDOVEI, MD

(72) ERMURACHI Iurie, MD; BERZAN Vladimir, MD; ERMURACHI Iurie, MD

(54) **Convertor bidirecțional de tensiune de curent alternativ în tensiune de curent alternativ**

(57) Invenția se referă la electrotehnică și electroenergetică, și anume la convertoarele de tensiune de curent alternativ în tensiune de curent alternativ din sistemele electrice și electroenergetice.

Convertorul bidirecțional de tensiune de curent alternativ în tensiune de curent alternativ include o sursă de curent alternativ (1), conectată în serie cu n contururi unite consecutiv. Fiecare contur conține câte două ramuri: prima – formată din două condensatoare de filtrare (2) a armonicilor superioare, conectate în serie, și a doua – formată din două chei electronice (4 și 5) de curent alternativ, conectate în serie. Convertorul mai conține un transformator (7) de frecvență înaltă, format dintr-un miez feromagnetic cu întrefier, o bobină primară, formată din n secții (3), fiecare fiind conectată între punctul de conexiune a două condensatoare de filtrare (2) și punctul de conexiune a două chei electronice (4 și 5) din fiecare contur, și

o bobină secundară (6). Bobina secundară (6) a transformatorului (7) este conectată în serie la o cheie electronică (8) de curent alternativ, ultimele fiind conectate în paralel la un condensator de filtrare (9) a armonicilor superioare și la a doua sursă de curent alternativ (10). Fiecare din cheile electronice (4, 5 și 8) de curent alternativ este formată din două tranzistoare unite între ele în serie în contrasens, totodată fiecare tranzistor este șuntat printr-o diodă.

Revendicări: 1

Figuri: 3

*
* *

(54) **Bidirectional alternating current voltage-to-alternating current voltage converter**

(57) The invention relates to electrical engineering and electrical power engineering, in particular to alternating current voltage-to-alternating current voltage converters of the electrical and electrical power systems.

The bidirectional alternating current voltage-to-alternating current voltage converter comprises an alternating-current source (1), connected in series to n series connected circuits. Each circuit comprises two branches: the first – consisting of two higher harmonics filter capacitors (2), connected in series, and the second – consisting of two electronic alternating-current switches (4 and 5), connected in series. The converter further comprises a high-frequency transformer (7), consisting of a ferromagnetic core with a gap, a primary coil, consisting of n sections (3), each of which is connected between the connection point of two filter capacitors (2) and the connection point of two electronic switches (4 and 5) of each circuit, and a secondary coil (6). The secondary coil (6) of the transformer (7) is connected in series to an electronic alternating-current switch (8), the latter being connected in parallel to a higher harmonics filter capacitor (9) and to a second alternating-current source (10). Each of the electronic alternating-current switches (4, 5 and 8) consists of two series-opposite interconnected transistors, at the same time each transistor is shunted by a diode.

Claims: 1

Fig.: 3

*
* *

- (54) **Двунаправленный преобразователь напряжения переменного тока в напряжение переменного тока**
- (57) Изобретение относится к электротехнике и электроэнергетике, а именно к преобразователям напряжения переменного тока в напряжение переменного тока электрических и электроэнергетических систем. Двунаправленный преобразователь напряжения переменного тока включает источник переменного тока (1), подключенный последовательно с n последовательно соединенными контурами. Каждый контур содержит по две ветви: первая – состоящая из двух фильтрующих высшие гармоники конденсаторов (2), подключенных последовательно, и вторая – состоящая из двух электронных ключей (4 и 5) переменного тока, подключенных последовательно. Преобразователь еще содержит высокочастотный трансформатор (7), состоящий из ферромагнитного сердечника с зазором, первичной катушки, состоящая из n секций (3), каждая из которых подключена между точкой соединения двух фильтрующих конденсаторов (2) и точкой соединения двух электронных ключей (4 и 5) каждого контура, и вторичной катушки (6).

Вторичная катушка (6) трансформатора (7) последовательно подключена к электронному ключу (8) переменного тока, последние параллельно подключены к фильтрующему высшие гармоники конденсатору (9) и ко второму источнику переменного тока (10). Каждый из электронных ключей (4, 5 и 8) переменного тока состоит из двух транзисторов, соединенных между собой последовательно встречно, при этом каждый транзистор шунтирован диодом.

П. формулы: 1
Фиг.: 3

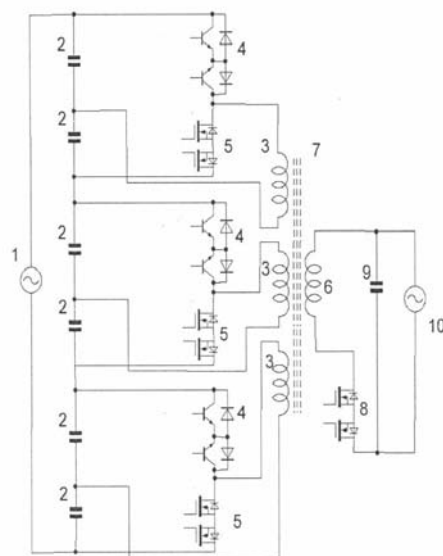

FG4A Lista brevetelor de invenție eliberate

Se publică următoarele date: numărul curent, codul țării conform normei ST.3 OMPI, numărul brevetului, codul tipului de document conform normei ST.16 OMPI, indicii de clasificare conform CIB, numărul depozitului, data depozitului, numărul BOPI în care a fost publicată mențiunea privind acordarea brevetului

Nr. crt.	Cod ST.3 OMPI	(11) Nr. brevet	(13) Cod ST.16 OMPI	(51) Indici de clasificare	(21) Nr. depozit	(22) Data depozit	(45) Nr. BOPI
1	US	4371	C1	C07D 243/24 (2006.01) C07D 267/14 (2006.01) C07D 291/08 (2006.01) C07D 403/06 (2006.01) C07D 413/12 (2006.01) C07D 413/14 (2006.01) C07D 419/06 (2006.01) C07D 471/04 (2006.01) C07D 487/04 (2006.01) C07D 498/04 (2006.01) A61K 31/5513 (2006.01) A61K 31/553 (2006.01) A61K 31/554 (2006.01) A61P 5/48 (2006.01) A61P 9/00 (2006.01) A61P 25/00 (2006.01) A61P 25/02 (2006.01)	a 2013 0095	2012.06.29	9/2015
2	MD	4386	C1	B01D 3/14 (2006.01) F01K 3/14 (2006.01) F01K 19/04 (2006.01) F22B 33/18 (2006.01)	a 2012 0012	2012.01.26	12/2015
3	MD	4387	C1	B64C 29/02 (2006.01) B64C 29/04 (2006.01) B64C 15/00 (2006.01) F02C 7/04 (2006.01) F02M 35/00 (2006.01)	a 2014 0106	2014.09.23	12/2015
4	MD	4388	C1	C12N 1/14 (2006.01) C12N 9/24 (2006.01) C12N 9/26 (2006.01) C12N 9/42 (2006.01)	a 2014 0079	2014.08.01	12/2015
5	MD	4389	C1	C12P 5/02 (2006.01) C02F 11/04 (2006.01) C02F 3/28 (2006.01) C02F 101/30 (2006.01) C02F 103/32 (2006.01) C02F 103/20 (2006.01)	a 2014 0061	2014.06.23	12/2015
6	MD	4390	C1	F02K 5/00 (2006.01) F02B 53/04 (2006.01) F01D 1/24 (2006.01) F01D 1/32 (2006.01)	a 2014 0118	2014.11.10	12/2015

FG9Y Lista brevetelor de invenție de scurtă durată eliberate

Se publică următoarele date: numărul curent, codul țării conform normei ST.3 OMPI, numărul brevetului, codul tipului de document conform normei ST.16 OMPI, indicii de clasificare conform CIB, numărul depozitului, data depozitului, numărul BOPI în care a fost publicată mențiunea privind acordarea brevetului

Nr. crt.	Cod ST.3 OMPI	(11) Nr. brevet	(13) Cod ST.16 OMPI	(51) Indici de clasificare	(21) Nr. depozit	(22) Data depozit	(45) Nr. BOPI
1	MD	950	Z	B63H 21/00 (2006.01) B63H 21/175 (2006.01)	s 2015 0043	2015.03.26	9/2015
2	MD	973	Z	A01G 17/00 (2006.01) C09K 17/00 (2006.01) C12N 1/20 (2006.01) C12R 1/40 (2006.01) C12R 1/125 (2006.01)	s 2015 0104	2015.07.24	12/2015
3	MD	975	Z	A61B 5/00 (2015.01) G01N 33/49 (2015.01)	s 2015 0008	2015.01.28	12/2015
4	MD	976	Z	A61B 17/56 (2006.01)	s 2015 0019	2015.02.19	12/2015
5	MD	977	Z	A61F 2/14 (2006.01) A61F 9/007 (2006.01) B29D 11/02 (2006.01)	s 2015 0108	2015.08.03	12/2015
6	MD	978	Z	A61F 9/007 (2006.01)	s 2015 0060	2015.04.17	12/2015
7	MD	979	Z	A61M 5/178 (2006.01)	s 2015 0085	2015.06.24	12/2015
8	MD	980	Z	B08B 3/08 (2006.01) B08B 9/00 (2006.01) C12H 1/14 (2006.01) C12G 1/00 (2006.01)	s 2015 0044	2015.03.26	12/2015
9	MD	981	Z	B66C 1/12 (2006.01) F16G 11/00 (2006.01) F16G 11/14 (2006.01)	s 2015 0062	2015.04.18	12/2015
10	MD	982	Z	C12G 1/12 (2006.01) C12H 1/02 (2006.01)	s 2015 0078	2015.06.12	12/2015
11	MD	983	Z	E04F 13/02 (2006.01)	s 2014 0010	2014.01.21	12/2015
12	MD	984	Z	F02N 11/08 (2006.01) F02G 1/043 (2006.01) H02J 3/04 (2006.01) H02J 3/06 (2006.01)	s 2015 0087	2015.07.02	12/2015
13	MD	985	Z	G01R 27/22 (2006.01)	s 2015 0074	2015.06.05	12/2015
14	MD	987	Z	H02J 1/00 (2006.01) H02J 1/04 (2006.01)	s 2015 0047	2015.04.02	12/2015
15	MD	988	Z	H02M 1/08 (2006.01) H02J 3/08 (2006.01)	s 2015 0099	2015.07.13	12/2015

II

Soiuri de plante / Plant varieties / Сорта растений

Protecția juridică a soiurilor de plante în Republica Moldova se asigură în temeiul Legii nr. 39-XVI din 29 februarie 2008 privind protecția soiurilor de plante.

În conformitate cu această Lege, brevetele pentru soi de plantă sunt eliberate de AGEPI și certifică prioritatea și paternitatea amelioratorului și dreptul exclusiv al titularului de brevet asupra soiului.

Un soi este brevetabil dacă este nou, distinct, omogen și stabil și este desemnat printr-o denumire conformă cu prevederile Legii.

Cererea de brevet pentru soi de plantă se depune la AGEPI de către orice persoană care, conform art. 11 și 12 din Lege, dispune de dreptul de a solicita brevet, personal sau prin reprezentant și trebuie să îndeplinească cerințele prevăzute la art. 33 din Lege.

În prezenta Secțiune se publică date privind cererile de brevet pentru soi de plantă depuse, brevetele pentru soi de plantă acordate și brevetele pentru soi de plantă eliberate conform procedurii naționale.

Legal protection of plant varieties in the Republic of Moldova shall be afforded in with the Law No. 39-XVI of February 29, 2008 on the Protection of Plant Varieties.

In accordance with this Law, variety patents shall be granted by AGEPI and shall certify the priority of the variety, the authorship of the breeder and the exclusive right of the patent owner in the variety. The plant variety shall be patentable where it is new, distinct, uniform and stable and shall be designated by a denomination in accordance with the provisions of the Law.

The variety patent application shall be filed with the AGEPI by any person who, according to Art. 11 and 12 of the Law, is entitled to apply for a patent, in person or through a representative, and shall fulfill the requirements specified in Art. 33 of the Law.

Data concerning the filed plant variety applications, granted plant variety patents and plant variety patents issued according to the national procedure are published in the present Section.

Правовая охрана сортов растений в Республике Молдова обеспечивается на основе Закона № 39-XVI от 29 февраля 2008 г. об охране сортов растений.

В соответствии с этим Законом, патенты на сорта растений выдаются AGEPI и удостоверяют приоритет, авторство селекционера и исключительное право патентообладателя на сорт растения.

Сорт растения патентоспособен, если он является новым, отличимым, однородным и стабильным и обозначен наименованием в соответствии с требованиями Закона.

Заявка на патент на сорт растения подается в AGEPI любым лицом, которому согласно ст. 11 и 12 Закона принадлежит право на получение патента, лично или через представителя и должна содержать документы, предусмотренные в ст. 33 Закона.

В данном Разделе публикуются сведения о заявках на патенты на сорта растений, о предоставленных патентах на сорта растений и о выданных патентах на сорта растений согласно национальной процедуре.

**CODURILE OMPI PENTRU CODIFICAREA TITLURILOR INFORMAȚIILOR REFERITOARE
LA SOIURILE DE PLANTE PUBLICATE ÎN BULETINUL OFICIAL
DE PROPRIETATE INTELECTUALĂ CONFORM NORMEI ST. 17**

**WIPO CODES ON CODING OF HEADINGS OF ANNOUNCEMENTS CONCERNING
PLANT VARIETIES MADE IN THE OFFICIAL BULLETIN
OF INTELLECTUAL AL PROPERTY IN ACCORDANCE WITH THE STANDARD ST. 17**

**КОДЫ ВОИС ДЛЯ КОДИРОВАНИЯ ЗАГОЛОВКОВ ИНФОРМАЦИИ, ОТНОСЯЩЕЙСЯ
К СОРТАМ РАСТЕНИЙ, ПУБЛИКУЕМОЙ В ОФИЦИАЛЬНОМ БЮЛЛЕТЕНЕ
ИНТЕЛЛЕКТУАЛЬНОЙ СОБСТВЕННОСТИ В СООТВЕТСТВИИ СО СТАНДАРТОМ ST. 17**

- BZ9E** Cereri de brevet pentru soi de plantă publicate
Published plant variety patent applications
Опубликованные заявки на патент на сорт растения
- BA9E** Denumirile soiurilor
Variety denominations
Наименования сортов
- FF9E** Brevete pentru soi de plantă acordate
Granted plant variety patents
Предоставленные патенты на сорт растения
- FF9E** Lista brevetelor pentru soi de plantă acordate, aranjate în ordinea numerelor de brevete (anual)
Numerical index of granted plant variety patents (yearly)
Нумерационный указатель предоставленных патентов на сорт растения (годовой)
- FG9E** Brevete pentru soi de plantă eliberate
Issued plant variety patents
Выданные патенты на сорт растения
- FA9E** Lista cererilor de brevet pentru soi de plantă retrase
List of withdrawn plant variety patent applications
Перечень отозванных заявок на патент на сорт растения
- FC9E** Lista cererilor de brevet pentru soi de plantă respinse
List of refused plant variety patent applications
Перечень отклоненных заявок на патент на сорт растения
- MC9E** Lista cererilor de brevet pentru soi de plantă anulate
List of nullited plant variety patent applications
Перечень аннулированных заявок на патент на сорт растения
- MM9E** Lista brevetelor pentru soi de plantă a căror valabilitate a încetat
List of invalid plant variety patents
Перечень патентов на сорт растения, действие которых прекращено
- HF9E** Lista brevetelor pentru soi de plantă revalidate
List of revalidated plant variety patents
Перечень восстановленных патентов на сорт растения

BZ9E Cereri de brevet pentru soi de plantă publicate / Published plant variety patent applications / Опубликованные заявки на патент на сорт растения

Publicarea în BOPI a cererilor de brevet pentru soi de plantă asigură solicitantului o protecție provizorie în condițiile prevăzute de art. 26 din Legea nr. 39-XVI din 29.02.2008 privind protecția soiurilor de plante.

Materialele cererilor de brevet pentru soi de plantă, informațiile despre care sunt publicate în BOPI, se află în biblioteca AGEPI, accesibile publicului, și pot fi consultate sau se pot comanda copii, contra cost.

Conform art. 49 din Lege, după publicarea cererii orice persoană poate să prezinte la AGEPI obiecții referitor la denumirea soiului și la satisfacerea condițiilor de brevetabilitate, în condițiile stabilite în Lege.

Publication in BOPI of plant variety patent applications provides to the applicant a provisional protection under the terms of Article 26 of Law No. 39-XVI of 29.02.2008 on the Protection of Plant Varieties.

Plant variety patent application materials, information on which are published in BOPI, are in the AGEPI library, accessible to the public, and can be consulted or copies can be ordered fee.

According to Article 49 of the Law, after the publication of the application any person may file with the AGEPI objections to the denomination of the variety and to the compliance with the requirements of patentability, under the terms established in the Law.

Публикация заявок на патент на сорт растения в BOPI обеспечивает заявителю временную охрану на условиях, предусмотренных ст. 26 Закона № 39-XVI от 29.02.2008 г. об охране сортов растений.

Материалы заявок на патент на сорт растения, сведения о которых опубликованы в BOPI, находятся в библиотеке AGEPI, общедоступны для ознакомления, а за определенную плату могут быть заказаны их копии.

Согласно ст. 49 Закона после публикации заявки любое лицо вправе подать в AGEPI возражения в отношении наименования сорта, а также возражения относительно несоответствия условиям патентоспособности, предусмотренным Законом.

BZ9E Cereri de brevet pentru soi de plantă publicate

Se publică următoarele date: numărul curent, numărul depozitului, data depozitului, solicitantul, amelioratorul, denumirea comună (taxonul botanic), denumirea propusă a soiului, data publicării

Nr. crt.	Nr. depozit / Data depozit	a. Solicitantul b. Amelioratorul	Denumirea comună (<i>Taxonul botanic</i>)	Denumirea propusă a soiului	Data publicării
No.	Application number / Filing date	a. Applicant b. Breeder	Common name (<i>Botanical taxon</i>)	Proposed variety denomination	Date of publication
№ п/п	Номер заявки / Дата подачи	a. Заявитель b. Селекционер	Название вида (<i>Ботанический таксон</i>)	Предложенное наименование сорта	Дата публикации
1	v 2016 0011 / 2016.05.12	a. INSTITUTUL DE GENETICĂ, FIZIOLOGIE ȘI PROTECȚIE A PLANTELOR AL AȘM, MD b. MIHNEA Nadejda, MD; LUPAȘCU Galina, MD; BOTNARI Vasile, MD; GRIGORCEA Sofia, MD	TOMATE (<i>Solanum lycopersicum</i> L.) Tomato (<i>Solanum lycopersicum</i> L.) Томат (<i>Solanum lycopersicum</i> L.)	ENIGMATIC	2016.07.31

FF9E Brevete pentru soi de plantă acordate / Granted plant variety patents / Предоставленные патенты на сорт растения

Orice hotărâre de acordare a brevetului pentru soi de plantă poate fi contestată de către o persoană, afectată de hotărârea respectivă în mod direct și personal.

Contestația motivată se depune la AGEPI în termen de 2 luni de la data publicării hotărârii.

Any decision to grant a plant variety patent may be appealed by a person directly and personally affected by that decision.

The reasoned appeal shall be lodged with the AGEPI within 2 months as from the date of publication of the decision.

Любое решение о выдаче патента на сорт растения может быть обжаловано лицом, которого данное решение касается и к которому оно имеет непосредственное и прямое отношение.

Мотивированный протест подается в AGEPI в течение двух месяцев с даты публикации решения.

FF9E Brevete pentru soi de plantă acordate

Se publică următoarele date: numărul curent, numărul depozitului, data depozitului, titularul, amelioratorul, denumirea comună (taxonul botanic), denumirea soiului, numărul brevetului, data acordării brevetului

Nr. crt.	Nr. depozit / Data depozit	a. Titularul b. Amelioratorul	Denumirea comună (<i>Taxonul botanic</i>)	Denumirea soiului	Numărul de brevet / Data acordării
No.	Application number / Filing date	a. Holder b. Breeder	Common name (<i>Botanical taxon</i>)	Variety denomination	Patent number / Date of grant
№ п/п	Номер заявки / Дата подачи	a. Патентообладатель b. Селекционер	Название вида (<i>Ботанический таксон</i>)	Наименование сорта	Номер патента / Дата предоставления
1	2	3	4	5	6
1	v 2014 0020 / 2014.05.06	a. C.I.V. - CONSORZIO ITALIANO VIVAISTI - SOCIETA CONSORTILE A R.L., IT b. LEIS Michelangelo, IT; MARTINELLI Alessio, IT; CASTAGNOLI Gianfranco, IT	CĂPȘUN (<i>Fragaria L.</i>) Strawberry (<i>Fragaria L.</i>) Земляника (<i>Fragaria L.</i>)	JOLY	229 / 2016.07.31
2	v 2014 0021 / 2014.05.06	a. C.I.V. - CONSORZIO ITALIANO VIVAISTI - SOCIETA CONSORTILE A R.L., IT b. LEIS Michelangelo, IT; MARTINELLI Alessio, IT; CASTAGNOLI Gianfranco, IT	CĂPȘUN (<i>Fragaria L.</i>) Strawberry (<i>Fragaria L.</i>) Земляника (<i>Fragaria L.</i>)	DELY	230 / 2016.07.31

**FG9E Brevete pentru soi de plantă eliberate /
Issued plant variety patents /
Выданные патенты на сорт растения**

Se publică următoarele date: numărul curent, numărul de depozit, data de depozit,
numele titularului, numele amelioratorului, denumirea comună (taxonul botanic),
denumirea soiului, numărul de brevet, data acordării brevetului

Nr. crt.	Nr. depozit / Data depozit	a. Titularul b. Amelioratorul	Denumirea comună (<i>Taxonul botanic</i>)	Denumirea soiului	Numărul de brevet / Data acordării
No.	Application number / Filing date	a. Holder b. Breeder	Common name (<i>Botanical taxon</i>)	Variety denomination	Patent number / Date of grant
№ п/п	Номер заявки / Дата подачи	a. Патентообладатель b. Селекционер	Название вида (<i>Ботанический таксон</i>)	Наименование сорта	Номер патента / Дата предоставления
1	v 2013 0019 / 2013.03.06	a. INSTITUȚIA PUBLICĂ, INSTITUTUL DE CERCETĂRI PENTRU CULTURILE DE CÂMP "SELECȚIA", MD b. SERGHEI Titu, MD; POSTOLATI Alexei, MD; GĂINĂ Lidia, MD; ȚURCAN Iulia, MD; ĂTANOVA Lilia, MD; REȘETNICOVA Olga, MD; TARAN Mihail, MD; STAVĂR Lidia, MD	GRÂU COMUN (<i>Triticum aestivum L.</i>) Wheat (<i>Triticum aestivum L.</i>) Пшеница мягкая (<i>Triticum aestivum L.</i>)	FENIX	197 / 2016.03.31
2	v 2013 0020 / 2013.03.06	a. INSTITUȚIA PUBLICĂ, INSTITUTUL DE CERCETĂRI PENTRU CULTURILE DE CÂMP "SELECȚIA", MD b. SERGHEI Titu, MD; POSTOLATI Alexei, MD; GĂINĂ Lidia, MD; REȘETNICOVA Olga, MD; ȚURCAN Iulia, MD; ĂTANOVA Lilia, MD; LAVRIC Liubov, MD; VRONSCHIH Mihail, MD	GRÂU COMUN (<i>Triticum aestivum L.</i>) Wheat (<i>Triticum aestivum L.</i>) Пшеница мягкая (<i>Triticum aestivum L.</i>)	ROD	198 / 2016.03.31

III

Mărci / Trademarks

Protecția juridică a mărcilor în Republica Moldova se asigură în temeiul înregistrării lor la AGEPI în modul stabilit de Legea nr. 38-XVI din 2008.02.29 privind protecția mărcilor. În conformitate cu Legea, marca se autentifică prin certificatul de înregistrare eliberat de AGEPI. Certificatul de înregistrare confirmă prioritatea mărcii și dreptul exclusiv al titularului asupra mărcii pentru produsele și serviciile indicate în certificat.

În prezenta Secțiune se publică datele privind cererile de înregistrare, mărcile înregistrate și mărcile reînnoite prin procedura națională.

Mărcile înregistrate conform Aranjamentului de la Madrid privind înregistrarea internațională a mărcilor și Protocolului referitor la Aranjamentul de la Madrid la care Republica Moldova este parte se publică în limbile franceză, engleză și spaniolă în Buletinul OMPI de Mărci Internaționale ("Gazette OMPI des marques internationales / WIPO Gazette of International Marks / Gaceta de la OMPI de Marcas Internacionales"). Buletinul include toate datele referitoare la înregistrările internaționale noi, la reînnoiri, la desemnări posterioare, precum și la modificări și alte acțiuni ce se referă la înregistrările internaționale. Buletinul este disponibil accesului public pe site-ul OMPI la adresele <http://www.wipo.int/madrid/en/madridgazette/>, <http://www.wipo.int/madrid/fr/madridgazette/> sau <http://www.wipo.int/madrid/es/madridgazette/> și în biblioteca AGEPI pe suport DVD.

Legal protection of trademarks in the Republic of Moldova shall be afforded on the basis of registration with the AGEPI, as established by Law No. 38-XVI of 2008.02.29 on the Protection of Trademarks. According to this Law the trademark is certified by a registration certificate issued by AGEPI. The registration certificate attests the priority date of the trademark and the exclusive right of the owner in the trademark for the goods and services entered in the certificate.

Data on filed trademark applications, registered trademarks and trademarks renewal under the national procedure shall be published in this Section.

Trademarks registered under the Madrid Agreement and the Protocol Concerning the International Registration of Marks to which the Republic of Moldova is party shall be published in French, English and Spanish in the Gazette OMPI des marques internationales / WIPO Gazette of International Marks / Gaceta de la OMPI de Marcas Internacionales. The Gazette includes all relevant data on new international registrations, renewals, subsequent designations as well as changes and other entries referred to the international registrations. The Gazette is available for public on the WIPO site at <http://www.wipo.int/madrid/en/madridgazette/>, <http://www.wipo.int/madrid/fr/madridgazette/> or <http://www.wipo.int/madrid/es/madridgazette/> and on DVD carrier in the AGEPI library.

**CODURILE INID PENTRU IDENTIFICAREA DATELOR BIBLIOGRAFICE
REFERITOARE LA MĂRCI, CONFORM NORMEI ST. 60 OMPI****LIST OF INID CODES CONCERNING BIBLIOGRAPHIC DATA
RELATING TO MARKS, ACCORDING TO WIPO STANDARD ST. 60**

- (111) Numărul de ordine al înregistrării
Serial number of the registration
- (116) Numărul de ordine al înregistrării reînnoite
Serial number of the renewal
- (151) Data înregistrării
Date of the registration
- (156) Data reînnoirii
Date of the renewal
- (170) Termenul prevăzut de valabilitate a înregistrării / reînnoirii
Expected duration of the registration/renewal
- (181) Data prevăzută de expirare a termenului de valabilitate a înregistrării
Expected expiration date of the registration
- (186) Data prevăzută de expirare a termenului de valabilitate a reînnoirii
Expected expiration date of the renewal
- (210) Numărul de depozit
Number of the application
- (220) Data de depozit
Date of filing of the application
- (230) Data priorității de expoziție
Date of the exhibition priority
- (310) Numărul de depozit al cererii inițiale
Number of the initial application
- (320) Data de depozit a cererii inițiale
Date of filing of the initial application
- (330) Țara cererii inițiale, codul conform normei ST. 3 OMPI
Country of the initial application, code according to WIPO Standard ST. 3
- (441) Data la care informațiile privind cererea neexaminată au fost făcute accesibile publicului
Date of making information available to the public regarding the non-examined application
- (442) Data la care informațiile privind cererea examinată au fost făcute accesibile publicului
Date of making information available to the public regarding the examined application
- (450) Data la care informațiile privind înregistrarea au fost făcute accesibile publicului
Date of making information available to the public regarding the registration
- (510) Lista produselor când acestea nu sunt clasificate
List of goods, if not classified
- (511) Indicarea claselor conform Clasificării internaționale a produselor și serviciilor în scopul înregistrării mărcilor (Clasificarea de la Nisa), lista produselor și serviciilor conform acestei clasificări
The International Classification of Goods and Services for the Purposes of the Registration of Marks (Nice Classification), list of goods and/or services classified according thereto

- (526) **Elementele mărcii asupra cărora nu se extinde dreptul exclusiv**
Marks elements to which the exclusive rights do not extend
- (531) **Descrierea elementelor figurative ale mărcii conform Clasificării internaționale a elementelor figurative ale mărcilor (Clasificarea de la Viena)**
Description of the figurative elements of the mark according to the International Classification of the Figurative Elements of Marks (Vienna Classification)
- (540) **Reproducerea mărcii**
Reproduction of the mark
- (550)* **Indicarea faptului că marca este proprietate a statului**
Indication to the effect that the mark is a state property
- (551) **Indicarea faptului că marca este colectivă sau de certificare**
Indication to the effect that the mark is a collective mark or a certification mark
- (554) **Indicarea faptului că marca este tridimensională**
Indication to the effect that the mark is a three-dimensional mark
- (556) **Marcă sonoră, inclusiv caracteristicile**
Sound mark, including characteristics
- (580) **Data înscrierii oricărui tip de tranzacție privind cererile de înregistrare sau înregistrările (de exemplu: modificare de titular, modificare de nume sau adresă, renunțare, expirare a protecției)**
Date of recording of any kind of transaction in respect of applications or registrations (for example: change in ownership, change in name or address, renunciation, termination of protection)
- (591) **Indicarea culorilor revendicate**
Indication of colors claimed
- (641) **Numărul și data altor cereri înrudite din punct de vedere juridic**
Number and date of other legally related applications
- (730) **Numele/denumirea și adresa solicitantului sau titularului, codul țării conform normei ST. 3 OMPI**
Name and address of the applicant or the holder of the registration, country code according to WIPO Standard ST. 3
- (740) **Numele reprezentantului**
Name of the representative
- (750) **Adresa pentru corespondență**
Address for correspondence
- (770) **Numele și adresa solicitantului sau titularului precedent (în caz de schimbare a titularului)**
Name and address of the applicant or holder (in case of change in ownership)
- (771) **Numele precedent sau adresa precedentă a solicitantului sau titularului (fără schimbarea titularului)**
Previous name or address of the applicant or holder (in case of change in ownership)
- (791) **Numele și adresa licențiatului**
Name and address of the licensee
- (800) **Indicarea datelor conform Aranjamentului de la Madrid și Protocolului de la Madrid**
Indication of data under the Madrid Agreement and the Madrid Protocol
- (300)* **Date referitoare la prioritatea cererilor înregistrate la oficiul de brevete al fostei U.R.S.S. (numărul documentului, data depozitării, codul țării)**
Data relating to priority of the applications registered with the patent office of the former USSR (number of the document, application filing date, code of the country)

Cereri de înregistrare / Applications for registration

În conformitate cu Legea nr. 38-XVI din 2008.02.29 privind protecția mărcilor, cererea de înregistrare a mărcii se depune la AGEPI de către solicitant, personal sau prin intermediul unui reprezentant.

O cerere trebuie să se refere la o singură marcă și trebuie să conțină documentele prevăzute în art. 30 din Lege.

Orice persoană interesată în termen de 3 luni de la data publicării datelor cu privire la cererea depusă poate prezenta în scris la AGEPI observații motivate privind necesitatea de a refuza înregistrarea mărcii conform art. 7 și/sau să formuleze o opoziție la înregistrarea mărcii pe motiv că înregistrarea acesteia ar trebui refuzată în baza prevederilor art. 8 și/sau, după caz, art. 7 din Lege.

In accordance with the Law No. 38-XVI of 2008.02.29 on the Protection of Trademarks a trademark registration application shall be filed with the AGEPI by the applicant, in person or through a representative. An application shall relate to one trademark only and shall contain the documents provided for in Art. 30 of the Law.

Within three months of the date of publication of a trademark registration application, any person shall be entitled to submit its comments in writing to the AGEPI, providing justification of the need for refusal of the trademark registration on the basis of Article 7 and/or lodge an opposition against registration of a trademark on the grounds that its registration must be refused on the basis of Article 8 and/or, as appropriate, Article 7 of the Law.

- (210) **038031**
 (220) 2015.12.10
 (730) **Shenzhen KVD Communication Equipment Limited, CN**
 Room 406 and 408, 4th Floor, the west of Building 405 of Sang Da Industrial, Zhenhua Road, Futian District, Shenzhen, China
 (540)



- (511) NCL(10-2015)
 09 - telefoane inteligente; videotelefoane; telefoane fără fir; aparate pentru înregistrarea sunetelor; calculatoare portabile de greutate și dimensiuni mici; transmițătoare telefonice; memorii USB; încărcătoare pentru acumulatori electrice; aparate radiotelefonice; tablete PC.
 (531) CFE(5) 24.17.08; 26.04.01; 26.04.03; 27.01.03; 27.05.19.

-
- (210) **038273**
 (220) 2016.01.27
 (310) 86/725,293
 (320) 2015.08.14
 (330) US
 (730) **AT&T Intellectual Property II, L.P., US**
 645 East Plumb Lane Reno Nevada 89502, Statele Unite ale Americii
 (540)



- (511) NCL(10-2016)
 09 - telefoane; telefoane mobile; telefoane portabile; produse de telecomunicații, și anume rutere gateway sub formă de hardware de calculatoare de control destinate utilizării în sisteme de comunicații fără fir; software de calculatoare destinate utilizării în accesarea rețelei globale de calculatoare; accesorii pentru telefoane, și anume cabluri și baterii pentru telefoane; produse electronice, și anume

receptoare fotografice digitale; echipamente periferice pentru televizoare, și anume decodoare pentru televizoare, telecomenzi și manuale de instrucțiuni vândute într-un set; concentratoare, comutatoare, rutere cu fir, rutere fără fir și rutere integrate de telecomunicații care includ un modem; modemi pentru linii digitale de abonați cunoscute și ca modemi DSL, modemi cu cablu, modemi satelit care interacționează direct cu linia digitală de abonați cunoscută și ca DSL, cu serviciile de date prin satelit sau prin cablu de bandă largă; adaptoare ale plăcilor de interfață cu rețea, cunoscute și ca adaptoare; cabluri de transmisie RJ 45; filtre de linii telefonice; cuploare de telecomunicații; fișe modulare de telecomunicații; emițătoare-receptoare; emițătoare-receptoare fără fir; telefoane cu fir și fără fir pentru teleconferințe prin cablu; roboți telefonici; telefoane Internet; telefoane fără fir; căști auriculare și antene pentru telefoane fără cablu și fără fir; carduri de credit codificate magnetic; carduri cu valoare stocată codificate magnetic; software de calculatoare utilizate pentru exploatarea, gestionarea și monitorizarea sistemelor de securitate și dispozitivelor de automatizare a locuinței; camere video de securitate; detectoare de fum; detectoare de monoxid de carbon; senzori de mișcare; aparate de control la distanță, tastaturi și tablouri de comandă pentru sisteme de securitate și dispozitive de automatizare a locuinței; încuietori electronice pentru uși; mecanisme electronice pentru deschiderea și închiderea ușilor; sisteme de automatizare a locuinței care cuprind dispozitive de control cu fir și fără fir, dispozitive controlate și software pentru monitorizarea luminii, HVAC (încălzirii, ventilării și climatizării aerului), securității, siguranței și alte aplicații de monitorizare și control a locuinței;

- 16 - cărți de telefon; produse din hârtie și produse de imprimare, și anume bilete, afișe, broșuri, prospecte și materiale publicitare pentru jocuri de baseball și alt divertisment în direct; cartele de apel de telecomunicații preplătite necodificate magnetic;
 35 - servicii prestate de magazine de vânzare cu amănuntul și servicii prestate de magazine de vânzare cu amănuntul on-line referitoare la telefoane, dispozitive portabile fără fir pentru accesarea rețelelor globale de calculatoare, dispozitive electronice digitale portabile și alte dispozitive electronice de larg consum, calculatoare personale, tablete, huse pentru

- telefoane, dispozitive fără fir și portabile, căști cu fir și fără fir, încărcătoare, baterii și sisteme de securitate și automatizare a locuinței; furnizarea cărților de telefon on-line; servicii de publicitate, și anume promovarea produselor și serviciilor ale terților prin pregătirea și plasarea reclamelor în baze de date a fișierelor de cataloage accesate printr-o rețea informatică globală; furnizarea informațiilor despre magazinele de vânzare cu amănuntul, informațiilor despre ghidurile cumpărătorilor și listelor de afaceri prin mijloace electronice; exploatarea serviciilor de telecomunicații ale centrelor de apel pentru terți, și anume optimizarea fluxului de apeluri și numerelor gratuite, supravegherea centrelor de comandă; servicii de administrare a forței de muncă a centrelor de apel, consolidarea centrelor de apel, măsurări pentru centrele de apel și evaluarea prelucrării vorbirii, auditul centrelor de apel;
- 36 - servicii de cartele pentru apeluri telefonice;
- 37 - servicii de reparare a cablurilor de telecomunicații, jacurilor de telecomunicații și echipamentului telefonic; instalarea și întreținerea sistemelor și echipamentelor de telecomunicații pentru terți; servicii de suport pentru rețelele de telecomunicații, și anume repararea și întreținerea; întreținerea rețelelor de telecomunicații; instalarea sistemelor de securitate și automatizare a locuinței;
- 38 - servicii de telecomunicații, și anume furnizarea serviciilor de comunicații telefonice și telefonie prin Internet, furnizarea unui grup de servicii telefonice specializate cu caracteristici de apel personalizate și planuri de apeluri telefonice; mesagerie vocală electronică, și anume înregistrarea și transmiterea ulterioară a mesajelor vocale prin telefon; furnizarea accesului multiplu dial-up, de înaltă viteză și dedicat la Internet, rețele globale de calculatoare, alte rețele de calculatoare, servicii și buletine informative on-line; transmiterea electronică a mesajelor, datelor, imaginilor, video și informației prin Internet; transmiterea fără fir a vocii, mesajelor, datelor și informațiilor; servicii de acces de înaltă viteză și servicii de acces fără fir la Internet, rețele globale de calculatoare, alte rețele de calculatoare, servicii și buletine informative on-line; servicii de transmisie de televiziune; servicii de difuzare a televiziunii prin satelit; servicii de telecomunicații sub formă de furnizarea serviciilor de rețele de voci și date, și anume furnizarea serviciilor de rețele digitale și analog pentru transmiterea datelor și vociilor; servicii de teleconferințe audio, video, web audio și video; servicii de comunicații prin telefoane celulare și mobile; consultanță în domeniul telecomunicațiilor; servicii de transmitere a vocii prin protocol de Internet (VOIP); servicii de paging; transmisie continuă (streaming) de materiale audio și video pe Internet; servicii de telecomunicații prin relee de cadre; servicii de telecomunicații prin rețele virtuale; transmisia mesajelor și imaginilor cu ajutorul calculatorului; servicii de telecomunicații de voce, text, facsimile, video și date prin rețele private; servicii de telecomunicații prin rețele cu servicii digitale integrate (ISDN); servicii de telecomunicații 800; servicii de telecomunicații 900; servicii mondiale de transmisie complementară a vocii, datelor, video și multimedia; servicii de comunicații personale independente de locație care cuprind servicii mobile, vocale, de date și facsimile; furnizarea serviciilor de rețele de telecomunicații principale pentru terți care permite afișarea conținutului în rețele mondiale globale de calculatoare, alte rețele de calculatoare, servicii și buletine informative on-line; transmisie prin cablu a serviciilor de divertisment și serviciilor de telefonie de voce, video, date și facsimile; implementarea rapidă de birou, și anume furnizarea unui sistem de servicii de voce, date și facsimile instalat în birou către o locație la distanță; servicii de comunicații, și anume planuri de servicii pentru apeluri telefonice mobile, date și mesagerie fără fir; servicii de fibră optică și de telecomunicații, și anume acces de înaltă viteză la Internet, rețeaua globală de calculatoare și transmisie electronică, digitală sau IP fără fir de voce, mesaje, grafice, imagini, date și informații, precum și servicii de transmisie continuă (streaming) de multimedia, transmisie de televiziune și video și transmisie de televiziune și video prin IP de înaltă definiție; servicii de telecomunicații, și anume servicii de telefonie, telefonie prin Internet sau IP, servicii de mesagerie unificată și servicii de mesagerie unificată prin IP, acces de înaltă viteză la Internet, rețeaua globală de calculatoare și transmisie electronică, digitală sau prin IP fără fir de voce, mesaje, grafice, imagini, date și informații; servicii de transmisie de televiziune și video; servicii de transmisie de televiziune și video prin IP;
- 41 - servicii de divertisment sub formă de jocuri de baseball, curse auto profesionale, turnee de golf și evenimente legate de golf;

42 - găzduirea site-urilor web pentru terți pe un server informatic pentru o rețea globală de calculatoare; dezvoltarea și întreținerea de software pentru servere web pentru terți; consultanță în domeniul calculatoarelor, datelor și rețelelor; proiectarea și dezvoltarea rețelelor de telecomunicații; servicii de strategie în domeniul rețelelor de telecomunicații, și anume evaluarea strategiei tehnologiei informației de rețea, dezvoltarea strategiei tehnologiei informației de rețea, dezvoltarea strategiei pentru rețelele de arie largă, dezvoltarea aplicațiilor de rețea, activare web, asigurarea continuității lucrului și recuperarea în caz de dezastru, dezvoltarea portalurilor vocii și multicanal; servicii de proiectare a rețelelor de telecomunicații și de tehnologii de rețea, și anume evaluarea rețelelor virtuale private, autentificare jeton (token) pentru rețele virtuale private; dezvoltarea infrastructurii cheilor publice, evaluarea rețelelor locale, proiectarea, adresarea, rutarea și echilibrarea sarcinii rețelelor de protocol de Internet, dezvoltarea și proiectarea protocolului de Internet avansat, voci prin protocol de Internet (VOIP) și unui număr de rețele de servicii, proiectare de token ring către Ethernet, testarea site-urilor web la stres, transformarea centrelor de date, evaluarea serverelor, dezvoltarea și proiectarea serviciilor de mesagerie și rețelelor locale fără fir, proiectarea centrelor de administrare a rețelelor, monitorizarea funcționării web și evaluarea gradului de pregătire pentru lucru la distanță; servicii de implementare a rețelelor de telecomunicații, și anume administrarea proiectelor, migrarea în Ethernet a token ring către Ethernet; implementarea rețelelor locale fără fir și conferințelor video, implementarea rapidă a rețelelor de telecomunicații, implementarea ruterelor pentru rețea de arie largă și rețelelor locale; servicii de securitate a tehnologiei informației, și anume analiza și implementarea proiectelor de firewall-uri, evaluarea vulnerabilității securității pe Internet, evaluarea securității rețelelor la întreprinderi și evaluarea corespunderii legii privind contabilitatea și portabilitatea pentru asigurările de sănătate; integrarea telefoniei computerizate de bază; proiectarea sistemelor interactive de răspuns vocal și web browserelor (navigatoarelor) vocale, sistemelor de definire a profilului clienților și de rutare;

43 - servicii de arene, și anume furnizarea spațiilor pentru sport, divertisment, expoziții comerciale, expoziții și convenții;

45 - scanări pentru depistarea intruziunilor, identificarea modemurilor nesancționate, evaluarea politicii de securitate; servicii de monitorizare a sistemelor de securitate; monitorizarea securității locuințelor utilizând senzori de spargere a geamurilor, detectoare de mișcare, camere video, alarme, vane de închidere și senzori de contact pentru porți, uși și ferestre, cu fir și fără fir; servicii computerizate, și anume furnizarea sistemelor bazate pe web și portalului on-line pentru clienți, și anume gestionarea, administrarea, modificarea și controlul la distanță a securității locuinței și dispozitivelor de automatizare a locuinței.

(531) CFE(5) 24.17.25; 26.01.01; 26.11.12; 26.13.25; 26.15.01; 27.05.17.

(210) **038274**

(220) 2016.01.27

(310) 86/725,288

(320) 2015.08.14

(330) US

(730) **AT&T Intellectual Property II, L.P., US**
645 East Plumb Lane Reno Nevada 89502,
Statele Unite ale Americii

(540)



(511) NCL(10-2016)

09 - telefoane; telefoane mobile; telefoane portabile; produse de telecomunicații, și anume rutere gateway sub formă de hardware de calculatoare de control destinate utilizării în sisteme de comunicații fără fir; software de calculatoare destinate utilizării în accesarea rețelei globale de calculatoare; accesorii pentru telefoane, și anume cabluri și baterii pentru telefoane; produse electronice, și anume receptoare fotografice digitale; echipamente periferice pentru televizoare, și anume decodoare pentru televizoare, telecomenzi și manuale de instrucțiuni vândute într-un set; concentratoare, comutatoare, rutere cu fir,

- rutere fără fir și rutere integrate de telecomunicații care includ un modem; modemuri pentru linii digitale de abonați cunoscute și ca modemuri DSL, modemuri cu cablu, modemuri satelit care interacționează direct cu linia digitală de abonați cunoscută și ca DSL, cu serviciile de date prin satelit sau prin cablu de bandă largă; adaptoare ale plăcilor de interfață cu rețea, cunoscute și ca adaptoare; cabluri de transmisie RJ 45; filtre de linii telefonice; cuploare de telecomunicații; fișe modulare de telecomunicații; emițătoare-receptoare; emițătoare-receptoare fără fir; telefoane cu fir și fără fir pentru teleconferințe prin cablu; roboți telefonici; telefoane Internet; telefoane fără fir; căști auriculare și antene pentru telefoane fără cablu și fără fir; carduri de credit codificate magnetic; carduri cu valoare stocată codificate magnetic; software de calculatoare utilizate pentru exploatarea, gestionarea și monitorizarea sistemelor de securitate și dispozitivelor de automatizare a locuinței; camere video de securitate; detectoare de fum; detectoare de monoxid de carbon; senzori de mișcare; aparate de control la distanță, tastaturi și tablouri de comandă pentru sisteme de securitate și dispozitive de automatizare a locuinței; încuietori electronice pentru uși; mecanisme electronice pentru deschiderea și închiderea ușilor; sisteme de automatizare a locuinței care cuprind dispozitive de control cu fir și fără fir, dispozitive controlate și software pentru monitorizarea luminii, HVAC (încălzirii, ventilării și climatizării aerului), securității, siguranței și alte aplicații de monitorizare și control a locuinței;
- 16 - cărți de telefon; produse din hârtie și produse de imprimare, și anume bilete, afișe, broșuri, prospecte și materiale publicitare pentru jocuri de baseball și alt divertisment în direct; cartele de apel de telecomunicații preplătite necodificate magnetic;
- 35 - servicii prestate de magazine de vânzare cu amănuntul și servicii prestate de magazine de vânzare cu amănuntul on-line referitoare la telefoane, dispozitive portabile fără fir pentru accesarea rețelelor globale de calculatoare, dispozitive electronice digitale portabile și alte dispozitive electronice de larg consum, calculatoare personale, tablete, huse pentru telefoane, dispozitive fără fir și portabile, căști cu fir și fără fir, încărcătoare, baterii și sisteme de securitate și automatizare a locuinței; furnizarea cărților de telefon on-line; servicii de publicitate, și anume promovarea produselor și serviciilor ale terților prin pregătirea și plasarea reclamelor în baze de date a fișierelor de cataloage accesate printr-o rețea informatică globală; furnizarea informațiilor despre magazinele de vânzare cu amănuntul, informațiilor despre ghidurile cumpărătorilor și listelor de afaceri prin mijloace electronice; exploatarea serviciilor de telecomunicații ale centrelor de apel pentru terți, și anume optimizarea fluxului de apeluri și numerelor gratuite, supravegherea centrelor de comandă; servicii de administrare a forței de muncă a centrelor de apel, consolidarea centrelor de apel, măsurări pentru centrele de apel și evaluarea prelucrării vorbirii, auditul centrelor de apel;
- 36 - servicii de cartele pentru apeluri telefonice;
- 37 - servicii de reparare a cablurilor de telecomunicații, jacurilor de telecomunicații și echipamentului telefonic; instalarea și întreținerea sistemelor și echipamentelor de telecomunicații pentru terți; servicii de suport pentru rețelele de telecomunicații, și anume repararea și întreținerea; întreținerea rețelelor de telecomunicații; instalarea sistemelor de securitate și automatizare a locuinței;
- 38 - servicii de telecomunicații, și anume furnizarea serviciilor de comunicații telefonice și telefonie prin Internet, furnizarea unui grup de servicii telefonice specializate cu caracteristici de apel personalizate și planuri de apeluri telefonice; mesagerie vocală electronică, și anume înregistrarea și transmiterea ulterioară a mesajelor vocale prin telefon; furnizarea accesului multiplu dial-up, de înaltă viteză și dedicat la Internet, rețele globale de calculatoare, alte rețele de calculatoare, servicii și buletine informative on-line; transmiterea electronică a mesajelor, datelor, imaginilor, video și informației prin Internet; transmiterea fără fir a vocii, mesajelor, datelor și informațiilor; servicii de acces de înaltă viteză și servicii de acces fără fir la Internet, rețele globale de calculatoare, alte rețele de calculatoare, servicii și buletine informative on-line; servicii de transmisie de televiziune; servicii de difuzare a televiziunii prin satelit; servicii de telecomunicații sub formă de furnizarea serviciilor de rețele de voci și date, și anume furnizarea serviciilor de rețele digitale și analog pentru transmiterea datelor și vocilor; servicii de teleconferințe audio, video, web audio și video; servicii de comunicații prin telefoane celulare și mobile; consultanță în domeniul telecomunicațiilor; servicii de transmitere a vocii prin protocol de Internet

(VOIP); servicii de paging; transmisie continuă (streaming) de materiale audio și video pe Internet; servicii de telecomunicații prin relee de cadre; servicii de telecomunicații prin rețele virtuale; transmisia mesajelor și imaginilor cu ajutorul calculatorului; servicii de telecomunicații de voce, text, facsimile, video și date prin rețele private; servicii de telecomunicații prin rețele cu servicii digitale integrate (ISDN); servicii de telecomunicații 800; servicii de telecomunicații 900; servicii mondiale de transmisie complementară a vocii, datelor, video și multimedia; servicii de comunicații personale independente de locație care cuprind servicii mobile, vocale, de date și facsimile; furnizarea serviciilor de rețele de telecomunicații principale pentru terți care permite afișarea conținutului în rețele mondiale globale de calculatoare, alte rețele de calculatoare, servicii și buletine informative on-line; transmisie prin cablu a serviciilor de divertisment și serviciilor de telefonie de voce, video, date și facsimile; implementarea rapidă de birou, și anume furnizarea unui sistem de servicii de voce, date și facsimile instalat în birou către o locație la distanță; servicii de comunicații, și anume planuri de servicii pentru apeluri telefonice mobile, date și mesagerie fără fir; servicii de fibră optică și de telecomunicații, și anume acces de înaltă viteză la Internet, rețeaua globală de calculatoare și transmisie electronică, digitală sau IP fără fir de voce, mesaje, grafice, imagini, date și informații, precum și servicii de transmisie continuă (streaming) de multimedia, transmisie de televiziune și video și transmisie de televiziune și video prin IP de înaltă definiție; servicii de telecomunicații, și anume servicii de telefonie, telefonie prin Internet sau IP, servicii de mesagerie unificată și servicii de mesagerie unificată prin IP, acces de înaltă viteză la Internet, rețeaua globală de calculatoare și transmisie electronică, digitală sau prin IP fără fir de voce, mesaje, grafice, imagini, date și informații; servicii de transmisie de televiziune și video; servicii de transmisie de televiziune și video prin IP;

- 41 - servicii de divertisment sub formă de jocuri de baseball, curse auto profesionale, turnee de golf și evenimente legate de golf;
- 42 - găzduirea site-urilor web pentru terți pe un server informatic pentru o rețea globală de calculatoare; dezvoltarea și întreținerea de software pentru servere web pentru terți; consultanță în domeniul calculatoarelor, da-

telor și rețelilor; proiectarea și dezvoltarea rețelilor de telecomunicații; servicii de strategie în domeniul rețelilor de telecomunicații, și anume evaluarea strategiei tehnologiei informației de rețea, dezvoltarea strategiei tehnologiei informației de rețea, dezvoltarea strategiei pentru rețelele de arie largă, dezvoltarea aplicațiilor de rețea, activare web, asigurarea continuității lucrului și recuperarea în caz de dezastru, dezvoltarea portalurilor vocii și multicanal; servicii de proiectare a rețelilor de telecomunicații și de tehnologii de rețea, și anume evaluarea rețelilor virtuale private, autentificare jeton (token) pentru rețele virtuale private; dezvoltarea infrastructurii cheilor publice, evaluarea rețelilor locale, proiectarea, adresarea, rutarea și echilibrarea sarcinii rețelilor de protocol de Internet, dezvoltarea și proiectarea protocolului de Internet avansat, voci prin protocol de Internet (VOIP) și unui număr de rețele de servicii, proiectare de token ring către Ethernet, testarea site-urilor web la stres, transformarea centrelor de date, evaluarea serverelor, dezvoltarea și proiectarea serviciilor de mesagerie și rețelilor locale fără fir, proiectarea centrelor de administrare a rețelilor, monitorizarea funcționării web și evaluarea gradului de pregătire pentru lucru la distanță; servicii de implementare a rețelilor de telecomunicații, și anume administrarea proiectelor, migrarea în Ethernet a token ring către Ethernet; implementarea rețelilor locale fără fir și conferințelor video, implementarea rapidă a rețelilor de telecomunicații, implementarea ruterelor pentru rețea de arie largă și rețelilor locale; servicii de securitate a tehnologiei informației, și anume analiza și implementarea proiectelor de firewall-uri, evaluarea vulnerabilității securității pe Internet, evaluarea securității rețelilor la întreprinderi și evaluarea corespunderii legii privind contabilitatea și portabilitatea pentru asigurările de sănătate; integrarea telefoniei computerizate de bază; proiectarea sistemelor interactive de răspuns vocal și web browserelor (navigatoarelor) vocale, sistemelor de definire a profilului clienților și de rutare;

- 43 - servicii de arene, și anume furnizarea spațiilor pentru sport, divertisment, expoziții comerciale, expoziții și convenții;
- 45 - scanări pentru depistarea intruziunilor, identificarea modemurilor nesancționate, evaluarea politicii de securitate; servicii de monitorizare a sistemelor de securitate; monitorizarea securității locuințelor utilizând senzori de

spargere a geamurilor, detectoare de mișcare, camere video, alarme, vane de închidere și senzori de contact pentru porți, uși și ferestre, cu fir și fără fir; servicii computerizate, și anume furnizarea sistemelor bazate pe web și portalului on-line pentru clienți, și anume gestionarea, administrarea, modificarea și controlul la distanță a securității locuinței și dispozitivelor de automatizare a locuinței.

(531) CFE(5) 26.01.01; 26.11.12; 26.13.25; 26.15.01.

(210) **038410**

(220) 2016.02.22

(730) **STOLEARENCO Alexei, MD**

MD-3553, Vatici, Orhei, Republica Moldova

(540)



(511) NCL(10-2016)

24 - cuverturi de pat.

(531) CFE(5) 07.03.15; 26.11.13; 26.15.03; 26.15.09; 27.05.01.

(210) **038441**

(220) 2016.02.24

(310) 014501911

(320) 2015.08.24

(330) EM

(730) **Colgate-Palmolive Company, a Delaware company, US**

300 Park Avenue, New York, New York 10022, Statele Unite ale Americii

(540)



(591) Culori revendicate: roșu, portocaliu, galben, alb, verde, verde-oliv.

(511) NCL(10-2016)

03 - produse de îngrijire personală, și anume preparate pentru curățarea corpului și pielii, cu excepția celor de uz medical.

(531) CFE(5) 05.03.11; 05.03.13; 05.03.15; 05.07.14; 05.07.22; 19.03.01; 19.03.15; 19.07.16; 27.05.01; 29.01.15.

(210) **038442**

(220) 2016.02.24

(310) 014501928

(320) 2015.08.24

(330) EM

(730) **Colgate-Palmolive Company, a Delaware company, US**

300 Park Avenue, New York, New York 10022, Statele Unite ale Americii

(540)



(591) Culori revendicate: roșu, roz-deschis, roz, verde, verde-oliv, alb, verde-deschis.

(511) NCL(10-2016)

03 - produse de îngrijire personală, și anume preparate pentru curățarea corpului și pielii, cu excepția celor de uz medical.

(531) CFE(5) 05.03.11; 05.03.13; 05.03.15; 05.07.08; 05.07.22; 19.03.01; 19.03.15; 19.07.16; 27.05.01; 29.01.15.

(210) **038443**

(220) 2016.02.24

(310) 014501936

(320) 2015.08.24

(330) EM

(730) **Colgate-Palmolive Company, a Delaware company, US**

300 Park Avenue, New York, New York 10022, Statele Unite ale Americii

(540)



(591) Culori revendicate: alb, violet, galben, galben-auriu, verde, verde-oliv, bej, maro.

(511) NCL(10-2016)

03 - produse de îngrijire personală, și anume preparate pentru curățarea corpului și pielii, cu excepția celor de uz medical.

(531) CFE(5) 05.03.11; 05.03.13; 05.03.15; 05.03.19; 05.11.01; 05.11.13; 19.03.01; 19.03.15; 19.07.16; 27.05.01; 29.01.15.

(210) 038444

(220) 2016.02.24

(310) 014501944

(320) 2015.08.24

(330) EM

(730) Colgate-Palmolive Company, a Delaware company, US

300 Park Avenue, New York, New York 10022, Statele Unite ale Americii

(540)



(591) Culori revendicate: maro-deschis, maro-închis, alb, verde, verde-oliv.

(511) NCL(10-2016)

03 - produse de îngrijire personală, și anume preparate pentru curățarea corpului și pielii, cu excepția celor de uz medical.

(531) CFE(5) 05.03.11; 05.03.13; 05.03.15; 08.01.20; 08.01.22; 19.03.01; 19.03.15; 19.07.16; 27.05.01; 29.01.15.

(210) 038452

(220) 2016.02.29

(730) MIP METRO Group Intellectual Property GmbH & Co. KG, DE

Metro-Strasse 1, 40235 Düsseldorf, Germania

(540)



(591) Culori revendicate: alb, negru, maro, cafeniu, cafeniu-deschis, cafeniu-închis, bej, nisipiu.

(511) NCL(10-2016)

18 - piele și imitații de piele; piei de animale; articole de piele; umbrele, cufere; bastoane; genți; geamantane, curele;

20 - perne, saltele;

24 - textile și produse textile, materiale textile pentru casă, cuverturi de pat și de masă, prosoape, draperii, perdele și perdele de dantelă din material textil sau din plastic, pilote, cearșafuri, cearșafuri ajustabile, huse (lenjerii) și păaturi pentru pat, fețe de pernă, cuverturi (seturi), plăpumi de puf, șervete de masă (seturi), cu excepția celor din hârtie, materiale pentru capitonare și plăpumi pentru capitonare, tapiserii din material textil, păaturi, perdele de duș din material textil sau din plastic, etichete din material textil, huse pentru saltele;

25 - îmbrăcăminte, încălțăminte, articole pentru acoperirea capului, lenjerie de corp, șosete;

35 - servicii de comerț angro și cu amănuntul; publicitate; servicii de promovare; servicii de consultanță privind publicitatea pentru beneficiarii de francize; servicii de consultanță pentru magazine prestate în magazinele de vânzare cu amănuntul și angro.

(531) CFE(5) 02.01.16; 02.03.16; 09.03.01; 09.03.03; 09.03.05; 11.07.03; 27.05.08; 29.01.15.

(210) **038548**
 (220) 2016.03.17
 (730) **ORIENT ACCENT S.R.L., MD**
 Str. Mihail Kogălniceanu nr. 4,
 MD-3401, Hîncești, Republica Moldova
 (540)



(526) Elementele mărcii asupra cărora solicitantul declară că renunță la invocarea oricărui drept exclusiv: "Fashion", cu excepția executării grafice deosebite.

(591) Culori revendicate: auriu de diferite nuanțe, verde de diferite nuanțe, albastru de diferite nuanțe, roz de diferite nuanțe, oranj de diferite nuanțe, mov de diferite nuanțe, negru, alb.

(511) NCL(10-2016)
 24 - textile și înlocuitori ale acestora; cuverturi de pat; cuverturi de masă;

35 - publicitate; gestiunea afacerilor comerciale; administrare comercială; lucrări de birou.

(531) CFE(5) 05.03.20; 05.13.07; 24.01.05; 25.01.06; 26.01.20; 27.05.11; 29.01.15.

(210) **038553**
 (220) 2016.03.18
 (730) **BARZAN Manuela, MD**
 Str. A. Pușkin nr. 47/5, ap. 37,
 MD-2005, Chișinău, Republica Moldova

(540)



(591) Culori revendicate: alb, negru, oranj.

(511) NCL(10-2016)
 21 - ustensile și recipiente pentru menaj sau bucătărie; piepteni și bureți; perii (cu excepția pensulelor); material pentru perii; material pentru curățare; bureți metalici; sticlă brută sau semiprelucrată (cu excepția sticlei de construcție); sticlărie, porțelan și faianță;

32 - bere; ape minerale și gazoase și alte băuturi nealcoolice; băuturi din fructe și sucuri de fructe; siropuri și alte preparate pentru fabricarea băuturilor.

(531) CFE(5) 03.02.09; 03.02.24; 11.03.01; 11.03.03; 11.03.20; 27.05.09; 29.01.13.

(210) **038554**
 (220) 2016.03.18
 (730) **BARZAN Manuela, MD**
 Str. A. Pușkin nr. 47/5, ap. 37,
 MD-2005, Chișinău, Republica Moldova
 (540)



(591) Culori revendicate: alb, roșu, verde.

- (511) NCL(10-2016)
 30 - cafea, ceai, cacao și înlocuitori de cafea; orez, tapiocă și sago; făină și preparate făcute din cereale; pâine, produse de patiserie și cofetărie; înghețată; zahăr, miere, sirop de melasă; drojdie, praf de copt; sare; muștar; oțet, sosuri (condimente); mirodenii; gheață;
 43 - servicii de alimentație publică; servicii de cazare temporară.
 (531) CFE(5) 17.05.02; 26.04.04; 26.04.07; 26.04.18; 29.01.13.

-
- (210) **038588**
 (220) 2016.03.24
 (310) 86/897,019
 (320) 2016.02.04
 (330) US
 (730) **Biogen MA Inc.,**
a Massachusetts corporation, US
 250 Binney Street, Cambridge, Massachusetts
 02142, Statele Unite ale Americii
 (540)

CARING DEEPLY. CHANGING LIVES.

- (511) NCL(10-2016)
 42 - dezvoltarea preparatelor farmaceutice și medicamentelor.

-
- (210) **038589**
 (220) 2016.03.24
 (310) 86/822,555
 (320) 2015.11.17
 (330) US
 (730) **Biogen MA Inc.,**
a Massachusetts corporation, US
 250 Binney Street, Cambridge, Massachusetts
 02142, Statele Unite ale Americii
 (540)



- (591) Culori revendicate: roșu, galben, albastru-închis, acvamarin.

- (511) NCL(10-2016)
 05 - preparate farmaceutice pentru tratamentul tulburărilor neurologice.
 (531) CFE(5) 01.15.15; 05.05.20; 24.17.21; 26.13.25; 27.05.03; 29.01.14.

-
- (210) **038606**
 (220) 2016.03.25
 (310) 2016708398
 (320) 2016.03.18
 (330) RU
 (730) **Sportspower, Ltd., HK**
 Hok Yuen Street, Flat M, 3 Floor, Kaiser Estate
 Phase 3, Hunghom Kowloon, Hong Kong
 (540)

SPORTSPOWER

- (511) NCL(10-2016)
 28 - jocuri, jucării; articole de gimnastică și sport; decorațiuni pentru pomul de crăciun; articole de sport, inclusiv mese de joc, care se referă la această clasă, echipamente pentru antrenament, care se referă la această clasă, inclusiv aparate de sport pentru antrenament; trambuline; complexe de joacă din metal și lemn pentru copii; complexe de joacă gonflabile de stradă și jucării pentru copii; căsuțe de joacă pentru copii; leagăne; tobogane (articole de joacă); pulverizatoare pentru joacă; mijloace de transport pentru copii; mijloace de transport pentru copii pentru deplasare pe apă; ținte electronice pentru jocuri și activități sportive; jocuri electronice de dezvoltare pentru copii; figuri de personaje electronice (jucării); greutateți (articole de sport); mingi pentru jocuri; echipamente pentru baschetbal și fotbal, inclusiv plase de fotbal, porți și mingi; seturi și echipamente de fotbal; seturi și echipamente de badminton; mingi și plase de volei; bâte și mingi de base-ball; părți și echipamente pentru toate produsele sus-menționate, care se referă la această clasă;
 35 - publicitate; conducerea afacerilor; administrarea afacerilor; lucrări de birou; comercializarea angro și cu amănuntul, precum și în regim on-line a produselor indicate în clasa 28.

(210) **038607**
 (220) 2016.03.25
 (730) **ISAI Traian, MD**
 Str. Al. Marinescu nr. 11,
 MD-3701, Strășeni, Republica Moldova
 (540)

Another World

(511) NCL(10-2016)
 28 - jocuri, jucării; articole de gimnastică și de sport; decorațiuni (ornamente) pentru pomul de Crăciun;
 35 - publicitate; gestiunea afacerilor comerciale; administrare comercială; lucrări de birou;
 43 - servicii de alimentație publică; servicii de cazare temporară.

(210) **038634**
 (220) 2016.03.29
 (730) **DUCATES GRUP S.R.L.,**
societate comercială, MD
 MD-5810, Budăi, Telenești, Republica Moldova
 (540)



(591) Culori revendicate: alb, roșu, verde.
 (511) NCL(10-2016)
 35 - publicitate; gestiunea afacerilor comerciale; administrare comercială; lucrări de birou;
 43 - servicii de alimentație publică; servicii de cazare temporară.
 (531) CFE(5) 05.03.14; 10.03.10; 10.03.13; 27.05.24; 29.01.13.

(210) **038635**
 (220) 2016.03.29
 (730) **DUCATES GRUP S.R.L.,**
societate comercială, MD
 MD-5810, Budăi, Telenești,
 Republica Moldova
 (540)

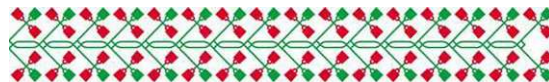

(591) Culori revendicate: alb, roșu, verde.
 (511) NCL(10-2016)
 35 - publicitate; gestiunea afacerilor comerciale; administrare comercială; lucrări de birou;
 43 - servicii de alimentație publică; servicii de cazare temporară.
 (531) CFE(5) 09.01.09; 25.01.05; 25.01.13; 25.07.25; 29.01.13.

(210) **038636**
 (220) 2016.03.30
 (730) **John Player & Sons Limited, IE**
 21 Beckett Way, Park West, Nangor Road,
 Dublin 12, Irlanda
 (540)



(591) Culori revendicate: alb, negru, gri.

- (511) NCL(10-2016)
 34 - tutun prelucrat sau brut; produse din tutun; substituenți ai tutunului nu pentru scopuri medicinale sau curative; țigarete; țigări de foi; trabucuri; dispozitive de mână pentru a face țigarete; tuburi de țigări; filtre pentru țigarete; hârtii (foi) de țigarete; țigări electronice; lichide pentru țigări electronice; chibrituri și articole pentru fumători.
 (531) CFE(5) 19.03.03; 19.03.25; 25.07.07; 26.11.03; 26.11.21; 27.05.19.

- (210) **038645**
 (220) 2016.03.31
 (730) **DUCATES GRUP S.R.L.,**
societate comercială, MD
 MD-5810, Budăi, Telenești,
 Republica Moldova
 (540)



- (511) NCL(10-2016)
 35 - publicitate; gestiunea afacerilor comerciale; administrare comercială; lucrări de birou;
 43 - servicii de alimentație publică; servicii de cazare temporară.
 (531) CFE(5) 10.03.10; 10.03.13; 19.03.05; 24.17.01; 24.17.04; 27.05.21.

- (210) **038646**
 (220) 2016.03.31
 (730) **DUCATES GRUP S.R.L.,**
societate comercială, MD
 MD-5810, Budăi, Telenești, Republica Moldova
 (540)

Alături zi de zi

- (511) NCL(10-2016)
 35 - publicitate; gestiunea afacerilor comerciale; administrare comercială; lucrări de birou;
 43 - servicii de alimentație publică; servicii de cazare temporară.

- (210) **038675**
 (220) 2016.04.08
 (730) **CUZNETOV Iurie, MD**
 Str. A. Șciusev nr. 17, ap. 6,
 MD-2001, Chișinău, Republica Moldova
 (540)

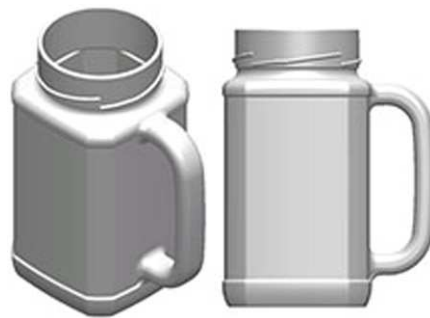

- (554) Marcă tridimensională.
 (511) NCL(10-2016)
 32 - bere; ape minerale și gazoase și alte băuturi nealcoolice; băuturi din fructe și sucuri de fructe; siropuri și alte preparate pentru fabricarea băuturilor;
 33 - băuturi alcoolice (cu excepția berii).
 (531) CFE(5) 19.03.03; 19.03.09; 19.07.07; 19.07.12.

- (210) **038677**
 (220) 2016.04.06
 (730) **AUGUR PERLA S.A., MD**
 Str. A. Șciusev nr. 111,
 MD-2004, Chișinău, Republica Moldova
 (540)



- (591) Culori revendicate: roșu, bronz, bordo, alb.

- (511) NCL(10-2016)
 29 - carne, pește, pasări și vânat; extracte din carne; compoturi, ouă;
 35 - publicitate; gestiunea afacerilor comerciale; administrare comercială; lucrări de birou.
 (531) CFE(5) 25.01.06; 27.05.10; 27.05.24; 29.01.14.

- (210) **038701**
 (220) 2016.04.12
 (730) **TABALOV Andrej, UA**
 ul. Timirjazeva, dom 105/46, 25006,
 g. Kirovograd, Ucraina
 (540)



- (591) Culori revendicate: albastru-deschis, galben, bej, gri, negru, oranj.
 (511) NCL(10-2016)
 29 - lapte și produse lactate; lapte condensat; conserve de lapte; unt; băuturi pe bază de lapte; lapte praf; cașcaval.
 (531) CFE(5) 02.05.01; 02.05.18; 26.01.14; 29.01.15.

- (210) **038702**
 (220) 2016.04.12
 (730) **ALIMER COMERȚ S.R.L.,**
societate comercială, MD
 Str. A. Șciusev nr. 111,
 MD-2004, Chișinău, Republica Moldova
 (540)



- (591) Culori revendicate: oranj, bej, cafeniu.

- (511) NCL(10-2016)
 16 - hârtie și carton; produse de imprimare; articole pentru legătorie; fotografii; papetărie; adezivi (materiale de lipit) pentru papetărie sau menaj; materiale pentru artiști; pensule; mașini de scris și articole de birou (cu excepția mobilelor); materiale de instruire sau învățământ (cu excepția aparatelor); materiale plastice pentru ambalaj; caractere tipografice, clișee;
 29 - carne, pește, pasări și vânat; extracte din carne; fructe și legume conservate, congelate, uscate și fierte; jeleuri, dulceturi, compoturi, ouă, lapte și produse lactate; uleiuri și grăsimi comestibile;
 30 - cafea, ceai, cacao și înlocuitori de cafea; orez, tapiocă și sago; făină și preparate făcute din cereale; pâine, produse de patiserie și cofetărie; înghețată; zahăr, miere, sirop de melasă; drojdie, praf de copt; sare; muștar; oțet, sosuri (condimente); mirodenii; gheață;
 31 - produse agricole, horticole, forestiere; cereale și semințe neprelucrate; fructe și legume proaspete; plante și flori naturale; animale vii; alimente pentru animale; malț;
 35 - publicitate; gestiunea afacerilor comerciale; administrare comercială; lucrări de birou;
 39 - transport; ambalarea și depozitarea mărfurilor; organizarea călătoriilor;
 43 - servicii de alimentație publică.
 (531) CFE(5) 03.05.15; 26.01.15; 26.01.20; 29.01.13.

- (210) **038708**
 (220) 2016.03.31
 (730) **CVIN-COM S.R.L., societate comercială, MD**
 MD-6801, Șos. Hîncești, Ialoveni,
 Republica Moldova
 (540)

POIANA DULCE

- (511) NCL(10-2016)
 30 - cafea, ceai, cacao și înlocuitori de cafea; orez, tapiocă și sago; făină și preparate făcute din cereale; pâine, produse de patiserie și cofetărie; înghețată; zahăr, miere, sirop de melasă; drojdie, praf de copt; sare; muștar; oțet, sosuri (condimente); mirodenii; gheață.

- (210) **038709**
 (220) 2016.04.01
 (730) **Bridgestone Licensing Services, Inc.,
 corporație organizată și existentă
 conform legilor statului Delaware, US**
 535 Marriott Drive, Nashville, Tennessee
 37214, Statele Unite ale Americii
 (540)



- (591) Culori revendicate: alb, roșu.
 (511) NCL(10-2016)
 12 - automobile, părți și accesorii pentru acestea; pneuri; pneuri reșapate; camere de aer pentru pneuri; roți; benzi de rulare din cauciuc pentru reșaparea anvelopelor; petice adezive din cauciuc pentru repararea camerelor sau anvelopelor; jante și huse pentru roți de vehicule; benzi de rulare prefabricate pentru pneuri; vehicule cu motor pe două roți, părți și accesorii pentru acestea; biciclete, părți și accesorii pentru acestea; biciclete electrice, părți și accesorii pentru acestea; aparate de zbor, părți și accesorii pentru acestea; amortizoare (pentru vehicule terestre); arcuri pneumatice pentru vehicule terestre; cuplaje pentru arbori sau conectori (pentru vehicule terestre); tranchete pentru nave (protecții pentru bărci); perne pentru scaune de vehicule; arcuri pneumatice pentru vagoane de cale ferată; parașocuri de vehicule; amortizoarea suspensiei pentru vehicule; arcuri de suspensie pentru vehicule; valve de bandaje; furtunuri hidraulice nemetalice folosite în vehicule; fibre metalice, șnururi, nervuri de rigidizare, arcuri și fibre utilizate în pneurile pentru aeronave, vehicule și motocicletă; matrițe pentru pneuri.
 (531) CFE(5) 24.01.15; 26.03.06; 26.03.18; 27.05.21; 29.01.12.

- (210) **038711**
 (220) 2016.04.05
 (730) **DANILICIUC Elena, MD**
 Str. Lev Tolstoi nr. 24, bloc 1, ap. 330,
 MD-2001, Chișinău, Republica Moldova
 (540)

REFINEX

- (511) NCL(10-2016)
 05 - produse farmaceutice, medicale și veterinare; produse igienice pentru medicină; substanțe și alimente dietetice de uz medical sau veterinar, alimente pentru sugari; suplimente dietetice pentru oameni și animale; plasturi și materiale pentru pansamente; materiale pentru plombarea dinților și pentru mulaje dentare; dezinfectante; produse pentru distrugerea animalelor dăunătoare; fungicide, erbicide;
 10 - aparate și instrumente chirurgicale, medicale, dentare și veterinare; membre, ochi și dinți artificiali, articole ortopedice; material de sutură;
 44 - servicii medicale; servicii veterinare; servicii de igienă și de îngrijire a frumuseții pentru oameni sau animale; servicii de agricultură, horticultură și de silvicultură.

- (210) **038715**
 (220) 2016.04.06
 (730) **DARII Valeriu, MD**
 Str. Mihail Kogălniceanu nr. 21, ap. 3,
 MD-2001, Chișinău, Republica Moldova
PASCAL Boris, MD
 Str. Florilor nr. 32, ap. 24,
 MD-2068, Chișinău, Republica Moldova

(540)

ЛЕГЕНДА ГАЙДУКА

(511) NCL(10-2016)

05 - produse farmaceutice, medicale și veterinare; produse igienice pentru medicină; substanțe și alimente dietetice de uz medical sau veterinar, alimente pentru sugari; suplimente dietetice pentru oameni și animale; plasturi și materiale pentru pansamente; materiale pentru plombarea dinților și pentru mulaje dentare; dezinfectante; produse pentru distrugerea animalelor dăunătoare; fungicide, erbicide;

33 - băuturi alcoolice (cu excepția berii);

35 - publicitate; gestiunea afacerilor comerciale; administrare comercială; lucrări de birou; comercializarea produselor sus-menționate din clasele 05, 33, vânzări angro și cu amănuntul, servicii de comercializare pentru terți prestate de magazine de firmă.

(531) CFE(5) 28.05.00.

(210) **038726**

(220) 2016.04.07

(310) 014649719

(320) 2015.10.07

(330) EM

(730) **Reckitt & Colman (Overseas) Limited, GB**
Dansom Lane, Hull, HU8 7DS, Regatul Unit

(540)

VEET EASY-GELWAX

(511) NCL(10-2016)

03 - preparate de toaletă nemedicinale; preparate cosmetice și de frumusețe; creme, loțiuni, spume și geluri hidratante; preparate pentru exfoliere; produse pentru curățarea pielii; preparate pentru decolorare de uz personal; produse pentru depilat; ceară de epilat; substanțe care împiedică creșterea părului; preparate, inclusiv creme, geluri și spume, utilizate înainte, în timpul și după bărbierit sau îndepărtarea părului; șervețele pentru epilat; șervețele și tampoane impregnate pentru îngrijirea pielii.

(210) **038727**

(220) 2016.04.08

(730) **John Player & Sons Limited, IE**21 Beckett Way, Park West, Nangor Road,
Dublin 12, Irlanda

(540)

PARKER & SIMPSON

(511) NCL(10-2016)

34 - tutun prelucrat sau brut; produse din tutun; substituenți ai tutunului nu pentru scopuri medicinale sau curative; țigarete; țigări de foi; trabucuri; dispozitive de mână pentru a face țigarete; tuburi de țigări; filtre pentru țigarete; hârtii(foi) de țigarete; țigări electronice; lichide pentru țigări electronice; chibrituri și articole pentru fumători.

(210) **038729**

(220) 2016.04.08

(730) **John Player & Sons Limited, IE**21 Beckett Way, Park West, Nangor Road,
Dublin 12, Irlanda

(540)



(591) Culori revendicate: alb, negru, gri, argintiu.

- (511) NCL(10-2016)
 34 - tutun prelucrat sau brut; produse din tutun; substituenți ai tutunului nu pentru scopuri medicinale sau curative; țigarete; țigări de foi; trabucuri; dispozitive de mână pentru a face țigarete; tuburi de țigări; filtre pentru țigarete; hârtii(foi) de țigarete; țigări electronice; lichide pentru țigări electronice; chibrituri și articole pentru fumători.
- (531) CFE(5) 03.01.02; 03.01.22; 19.03.03; 19.03.25; 24.01.18; 24.01.19; 25.05.03; 25.07.20; 27.05.19.

- (210) **038734**
 (220) 2016.04.11
 (730) **SÎRBU Anatolie, MD**
 Bd. Renașterii nr. 44, ap.1,
 MD-2024, Chișinău, Republica Moldova
- (540)

KISS SHE NOW

- (511) NCL(10-2016)
 33 - băuturi alcoolice (cu excepția berii).

- (210) **038735**
 (220) 2016.04.11
 (730) **Hutesa Agroalimentaria, S.A., ES**
 Ctra. Nacional 334, Km. 136 E-29520
 FUENTE DE PIEDRA, MALAGA, Spania
- (540)



- (591) Culori revendicate: roșu, galben, verde, verde-închis, verde-deschis.
- (511) NCL(10-2016)
 29 - ulei de măsline comestibil; ulei de floarea soarelui comestibil; uleiuri comestibile; măsline conservate; usturoi conservat; ajvar

(pastă de ardei conservat); anghinare conservate; murături; marmeladă; castraveci; conserve de legume.

- (531) CFE(5) 25.05.02; 26.01.05; 26.01.20; 29.01.14.

- (210) **038737**
 (220) 2016.04.13
 (730) **SEVA NORD S.R.L., MD**
 Str. Mitropolitul Varlaam nr. 10,
 MD-5201, Drochia, Republica Moldova
- (540)

Cetate
restaurant

- (511) NCL(10-2016)
 43 - servicii de alimentație publică; servicii de cazare temporară.
- (531) CFE(5) 27.01.07; 27.01.12; 27.01.25; 27.05.04.

- (210) **038739**
 (220) 2016.04.11
 (730) **MIGDAL-P S.A., MD**
 Str. Piața Veche nr. 4,
 MD-2005, Chișinău, Republica Moldova
- (540)



- (511) NCL(10-2016)
 33 - băuturi alcoolice (cu excepția berii).
- (531) CFE(5) 26.02.01; 26.13.25; 27.05.13.

(210) **038741**
 (220) 2016.04.12
 (730) **ROMANIUC Evgheni, MD**
 Str. Trandafirilor nr. 31/6, ap. 23,
 MD-2038, Chişinău, Republica Moldova
 (540)

BUBNOVSKY

(511) NCL(10-2016)
 41 - educație; instruire; divertisment; activități sportive și culturale;
 44 - servicii medicale; servicii veterinare; servicii de igienă și de îngrijire a frumuseții pentru oameni sau animale; servicii de agricultură, horticultură și de silvicultură.

(210) **038743**
 (220) 2016.04.13
 (730) **VOITIS DISTILLERY S.R.L., MD**
 Str. Vasile Alecsandri nr. 143,
 MD-2012, Chişinău, Republica Moldova
 (540)



(511) NCL(10-2016)
 33 - băuturi alcoolice (cu excepția berii).
 (531) CFE(5) 27.05.13.

(210) **038745**
 (220) 2016.04.13
 (730) **TITOV Mihail, MD**
 Str. A. Puşkin nr. 44, ap. 41,
 MD-2005, Chişinău, Republica Moldova

(540)



YAMIRO

(591) Culori revendicate: alb, negru, galben, roșu, gri.
 (511) NCL(10-2016)
 41 - educație; instruire; divertisment; activități sportive și culturale;
 43 - servicii de alimentație publică; servicii de cazare temporară.
 (531) CFE(5) 02.01.01; 02.01.04; 26.01.14; 27.05.01; 29.01.15.

(210) **038748**
 (220) 2016.04.14
 (730) **CEPOI Victor, MD**
 Șos. Balcani nr. 2, ap. 78,
 MD-2001, Chişinău, Republica Moldova
 (540)

KENWOOD

(511) NCL(10-2016)
 07 - mașini și mașini-unelte; motoare (cu excepția motoarelor pentru vehiculele terestre); cuplaje și organe de transmisie (cu excepția celor pentru vehiculele terestre); instrumente agricole, altele decât cele acționate manual; incubatoare pentru ouă; distribuitoare automate;

11 - aparate de iluminat, de încălzit, de producere a vaporilor, de gătit, de refrigerare, de uscare, de ventilare, de distribuire a apei și instalații sanitare.

(210) **038749**
 (220) 2016.04.14
 (730) **CEPOI Victor, MD**
 Șos. Balcani nr. 2, ap. 78,
 MD-2001, Chișinău, Republica Moldova
 (540)

SOKANY

(511) NCL(10-2016)
 07 - mașini și mașini-unelte; motoare (cu excepția motoarelor pentru vehiculele terestre); cuplaje și organe de transmisie (cu excepția celor pentru vehiculele terestre); instrumente agricole, altele decât cele acționate manual; incubatoare pentru ouă; distribuitoare automate;
 11 - aparate de iluminat, de încălzit, de producere a vaporilor, de gătit, de refrigerare, de uscare, de ventilare, de distribuire a apei și instalații sanitare.

(210) **038750**
 (220) 2016.04.14
 (730) **CEPOI Victor, MD**
 Șos. Balcani nr. 2, ap. 78,
 MD-2001, Chișinău, Republica Moldova
 (540)

MAYERHOUSE

(511) NCL(10-2016)
 21 - ustensile și recipiente pentru menaj sau bucatărie; piepteni și bureți; perii (cu excepția pensulelor); material pentru perii; material pentru curățare; bureți metalici; sticlă brută sau semiprelucrată (cu excepția sticlei de construcție); sticlărie, porțelan și faianță.

(210) **038751**
 (220) 2016.04.14
 (730) **CEPOI Victor, MD**
 Șos. Balcani nr. 2, ap. 78,
 MD-2001, Chișinău, Republica Moldova
 (540)

SWISSHOUSE

(511) NCL(10-2016)
 21 - ustensile și recipiente pentru menaj sau bucatărie; piepteni și bureți; perii (cu excepția pensulelor); material pentru perii; material pentru curățare; bureți metalici; sticlă brută sau semiprelucrată (cu excepția sticlei de construcție); sticlărie, porțelan și faianță.

(210) **038752**
 (220) 2016.04.14
 (730) **CEPOI Victor, MD**
 Șos. Balcani nr. 2, ap. 78,
 MD-2001, Chișinău, Republica Moldova
 (540)

BRATONI

(511) NCL(10-2016)
 21 - ustensile și recipiente pentru menaj sau bucatărie; piepteni și bureți; perii (cu excepția pensulelor); material pentru perii; material pentru curățare; bureți metalici; sticlă brută sau semiprelucrată (cu excepția sticlei de construcție); sticlărie, porțelan și faianță.

(210) **038753**
 (220) 2016.04.14
 (730) **CEPOI Victor, MD**
 Șos. Balcani nr. 2, ap. 78,
 MD-2001, Chișinău, Republica Moldova
 (540)

VISSNER

(511) NCL(10-2016)

- 11 - aparate de iluminat, de încălzit, de producere a vaporilor, de gătit, de refrigerare, de uscare, de ventilare, de distribuire a apei și instalații sanitare;
- 21 - ustensile și recipiente pentru menaj sau bucătărie; piepteni și bureți; perii (cu excepția pensulelor); material pentru perii; material pentru curățare; bureți metalici; sticlă brută sau semiprelucrată (cu excepția sticlei de construcție); sticlărie, porțelan și faianță.

(210) **038754**

(220) 2016.04.14

(730) **CEPOI Victor, MD**

Șos. Balcani nr. 2, ap. 78,
MD-2001, Chișinău, Republica Moldova

(540)

SILIT

(511) NCL(10-2016)

- 11 - aparate de iluminat, de încălzit, de producere a vaporilor, de gătit, de refrigerare, de uscare, de ventilare, de distribuire a apei și instalații sanitare;
- 21 - ustensile și recipiente pentru menaj sau bucătărie; piepteni și bureți; perii (cu excepția pensulelor); material pentru perii; material pentru curățare; bureți metalici; sticlă brută sau semiprelucrată (cu excepția sticlei de construcție); sticlărie, porțelan și faianță.

(210) **038755**

(220) 2016.04.14

(730) **TITOV Mihail, MD**

Str. A. Pușkin nr. 44, ap. 41,
MD-2005, Chișinău, Republica Moldova

(540)



(591) Culori revendicate: negru, verde.

(511) NCL(10-2016)

39 - transport; ambalarea și depozitarea mărfurilor; organizarea călătoriilor;

43 - servicii de alimentație publică; servicii de cazare temporară.

(531) CFE(5) 05.03.13; 05.03.14; 27.05.07; 29.01.12.

(210) **038756**

(220) 2016.04.14

(310) 30114

(320) 2015.10.16

(330) AD

(730) **British American Tobacco (Brands) Inc., US**

2711 Centerville Road, Suite 300, Wilmington, Delaware 19808,
Statele Unite ale Americii

(540)



- (591) Culori revendicate: verde, alb, gri, albastru.
 (511) NCL(10-2016)
 34 - țigări, inclusiv țigarete; tutun; produse de tutun; brichete, chibrituri; articole pentru fumători.
 (531) CFE(5) 19.03.03; 19.03.25; 25.05.02; 25.07.22; 26.11.09; 27.05.01; 29.01.14.

- (210) **038758**
 (220) 2016.04.18
 (730) **UZUN Valentin, MD**
 Str. Nicolae H. Costin nr. 23,
 MD-2051, Chișinău, Republica Moldova
 (540)

SIMRAT

- (511) NCL(10-2016)
 41 - educație; instruire; divertisment; activități sportive și culturale;
 43 - servicii de alimentație publică; servicii de cazare temporară.

- (210) **038759**
 (220) 2016.04.11
 (730) **ABABEI Ion, MD**
 MD-3434, Logănești, Hîncești, Republica Moldova
VLAS Adrian, MD
 MD-3446, Sarata-Galbenă, Hîncești, Republica Moldova
 (540)

AVAI

- (511) NCL(10-2016)
 12 - vehicule; aparate de locomotie terestră, aeriană sau navală.

- (210) **038770**
 (220) 2016.04.15
 (730) **CEPV-PRIM S.R.L., MD**
 Str. Plopilor nr. 49, MD-2055,
 Vatra, Chișinău, Republica Moldova

(540)



- (591) Culori revendicate: roșu.
 (511) NCL(10-2016)
 02 - vopsele, firnisuri, lacuri; substanțe de protecție contra ruginii și contra deteriorării lemnului; materiale colorante; mordanți; rășini naturale în stare brută; metale sub formă de foițe și sub formă de pudră utilizate în pictură, decorare, imprimare și artă;
 19 - materiale de construcție nemetalice; conducte rigide nemetalice pentru construcție; asfalt, smoală și bitum; construcții nemetalice transportabile; monumente nemetalice;
 37 - construcții; reparații; servicii de instalații.
 (531) CFE(5) 27.05.11; 29.01.01.

- (210) **038772**
 (220) 2016.04.18
 (730) **PAWEŁ ANT CZAK "ONO", PL**
 ul. Kowalewicka 13, 60-002 Poznań, Polonia
 (540)



- (591) Culori revendicate: albastru-deschis, albastru-închis.
 (511) NCL(10-2016)
 10 - suzete;
 21 - sticle; ustensile cosmetice; farfurii; oale de noapte; cădițe pentru bebeluși; storcătoare de fructe de uz casnic (neelectrice); recipiente termoizolante pentru băuturi;
 28 - jucării.
 (531) CFE(5) 27.05.01; 29.01.12.

- (210) **038773**
 (220) 2016.04.18
 (730) **COJOCARU Iaroslav, MD**
 Str. Decebal nr. 12, ap. 41,
 MD-3600, Ungheni, Republica Moldova

(540)



(511) NCL(10-2016)

15 - instrumente muzicale;

35 - publicitate; gestiunea afacerilor comerciale; administrare comercială; lucrări de birou;

41 - educație; instruire; divertisment; activități sportive și culturale;

43 - restaurante și cazare temporară.

(531) CFE(5) 27.05.01.

(210) **038774**

(220) 2016.04.18

(730) **BULAT Igor, MD**

MD-4326, Tocuz, Căușeni, Republica Moldova

(540)



(511) NCL(10-2016)

24 - textile și înlocuitori ale acestora; cuverturi de pat; cuverturi de masă;

25 - îmbrăcăminte, încălțăminte, articole care servesc la acoperirea capului;

35 - publicitate; gestiunea afacerilor comerciale; administrare comercială; lucrări de birou.

(531) CFE(5) 05.05.22; 05.05.23; 26.01.18; 27.05.01.

(210) **038792**

(220) 2016.04.20

(730) **LAGUNA DULCE S.R.L.,
societate comercială, MD**MD-2070, Șos. Chișinău-Hîncești, Ialoveni,
Republica Moldova

(540)

Plăcere Dulce

(511) NCL(10-2016)

30 - cafea, ceai, cacao și înlocuitori de cafea; orez, tapiocă și sago; făină și preparate făcute din cereale; pâine, produse de patiserie și cofetărie; înghețată; zahăr, miere, sirop de melasă; drojdie, praf de copt; sare; muștar; oțet, sosuri (condimente); mirodenii; gheață.

(210) **038795**

(220) 2016.04.22

(730) **CHIRMICI Denis, MD**

Str. Limbii Materne nr. 17,

MD-5903, Fălești, Republica Moldova

(540)



(591) Culori revendicate: roșu de diferite nuanțe, negru, alb, verde de diferite nuanțe, galben de diferite nuanțe, albastru de diferite nuanțe.

(511) NCL(10-2016)

33 - băuturi alcoolice (cu excepția berii).

(531) CFE(5) 02.01.04; 02.03.04; 02.07.04; 02.07.16; 06.19.07; 06.19.16; 25.01.13; 25.01.15; 29.01.15.

(210) **038812**

(220) 2016.04.21

(730) **DOINA VIN S.R.L., MD**

Str. Vasile Alecsandri nr. 82A,

MD-2012, Chișinău, Republica Moldova

(540)

ЮЖНАЯ НОЧЬ

(511) NCL(10-2016)

33 - băuturi alcoolice (cu excepția berii).

(531) CFE(5) 28.05.00.

(210) **038813**

(220) 2016.04.22

(730) **Katarzyna Estate Ltd., BG**48 Sitnyakovo blv., floor 8, office 805, Sofia
1505, Bulgaria

(540)

**МОЛДАВСКАЯ
ТРАДИЦИЯ**

(591) Culori revendicate: negru, gri, alb, galben.

(511) NCL(10-2016)

33 - băuturi alcoolice (cu excepția berii).

(531) CFE(5) 06.19.07; 06.19.16; 07.01.01; 18.01.01;
18.01.02; 24.03.13; 24.03.18; 25.01.15; 28.05.00.(210) **038825**

(220) 2016.04.26

(310) m 2015 20051

(320) 2015.11.10

(330) UA

(730) **Philip Morris Products S.A., CH**Quai Jeanrenaud 3, CH-2000 Neuchâtel,
Elveția

(540)

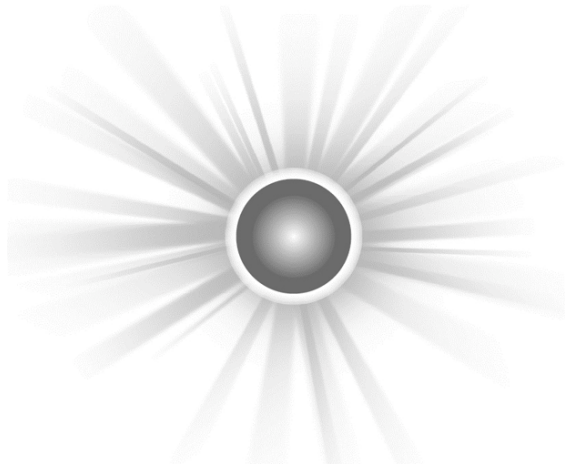

(511) NCL(10-2016)

34 - tutun brut sau prelucrat; produse de tutun; țigări de foi, țigarete, cigarillos, tutun pentru rularea propriilor țigarete, tutun de pipă, tutun de mestecat, tutun de prizat, kretek; snus; înlocuitori de tutun (nu pentru uz medical); țigarete electronice; produse de tutun pentru a fi încălzite; dispozitive electronice și părți ale acestora pentru încălzirea țigaretelor sau tutunului în scopul eliberării aerosolilor ce conțin nicotină pentru inhalare; articole pentru fumători, foițe pentru țigarete, tuburi pentru țigarete, filtre pentru țigarete, recipiente de tutun, tabachere pentru țigarete, scrumiere, pipe, dispozitive de buzunar pentru rularea țigaretelor, brichete, chibrituri.

(531) CFE(5) 01.01.02; 01.01.13; 01.03.02; 01.03.18;
01.13.15; 01.15.07.(210) **038830**

(220) 2016.04.25

(730) **TOP GAME WORLD S.R.L.,****întreprindere****mixtă, MD**

Bd. C. Negruzzi nr. 2, bloc 4,

MD-2001, Chișinău, Republica Moldova

(540)



(526) Elementele mărcii asupra cărora solicitantul declară că renunță la invocarea oricărui drept exclusiv: "casino electronic", cu excepția executării grafice deosebite.

(511) NCL(10-2016)

28 - jocuri, jucării; articole de gimnastică și de sport; decorațiuni (ornamente) pentru pomul de Crăciun.

35 - publicitate; gestiunea afacerilor comerciale; administrare comercială; lucrări de birou;

41 - educație; instruire; divertisment; activități sportive și culturale;

43 - servicii de alimentație publică; servicii de cazare temporară.

(531) CFE(5) 21.01.25; 27.03.01; 27.03.15; 27.05.10.

(210) **038841**

(220) 2016.04.28

(730) **BULGARU Vadim, MD**

Str. București nr. 107, ap. 2,
MD-2012, Chișinău, Republica Moldova

BULGARU Ghenadie, MD

MD-6538, Țințăreni, Anenii Noi, Republica Moldova

(540)



(526) Elementele mărcii asupra cărora solicitantul declară că renunță la invocarea oricărui drept exclusiv: "MARKET", cu excepția executării grafice deosebite.

(511) NCL(10-2016)

43 - servicii de alimentație publică; servicii de cazare temporară.

(531) CFE(5) 18.01.19; 26.04.04; 26.04.16; 27.05.11.

(210) **038847**

(220) 2016.04.29

(730) **STEFOGLO Lilia, MD**

Bd. Mircea cel Bătrîn nr. 39, ap. 386,
MD-2075, Chișinău, Republica Moldova

(540)



(511) NCL(10-2016)

03 - preparate pentru albit și alte substanțe pentru spălat; preparate pentru curățare, lustruire, degresare și șlefuire; săpunuri; parfumerie, uleiuri esențiale, cosmetice, loțiuni pentru păr; produse pentru îngrijirea dinților;

41 - educație; instruire; divertisment; activități sportive și culturale;

44 - servicii medicale; servicii veterinare; servicii de igienă și de îngrijire a frumuseții pentru oameni sau animale; servicii de agricultură, horticultură și de silvicultură.

(531) CFE(5) 27.05.09.

(210) **038888**

(220) 2016.05.05

(730) **IONAȘ Zinaida, MD**

Str. N. Testemițanu nr. 18/12,
MD-2025, Chișinău, Republica Moldova

(540)



(591) Culori revendicate: verde, alb.

- (511) NCL(10-2016)
 35 - publicitate; gestiunea afacerilor comerciale; administrare comercială; lucrări de birou;
 36 - asigurări; afaceri financiare; afaceri monetare; afaceri imobiliare;
 37 - construcții; reparații; servicii de instalații.
 (531) CFE(5) 07.01.08; 07.01.12; 07.01.24; 27.05.11; 29.01.12.

-
- (210) **038894**
 (220) 2016.05.10
 (730) **BALABAN INTRAVEST S.R.L.,**
societate comercială, MD
 MD-5024, Gura Căinarului, Florești,
 Republica Moldova
 (540)

ЛИГА ЕЖЕДНЕВНОГО СПОРТА

- (511) NCL(10-2016)
 25 - îmbrăcăminte, încălțăminte, articole care servesc la acoperirea capului;
 32 - bere; ape minerale și gazoase și alte băuturi nealcoolice; băuturi din fructe și sucuri de fructe; siropuri și alte preparate pentru fabricarea băuturilor;
 35 - publicitate; gestiunea afacerilor comerciale; administrare comercială; lucrări de birou;
 41 - educație; instruire; divertisment; activități sportive și culturale.
 (531) CFE(5) 28.05.00.

-
- (210) **038895**
 (220) 2016.05.10
 (730) **VINĂRIA BOSTAVAN S.R.L.,**
întreprindere mixtă, MD
 MD-5352, Etulia, Vulcănești, UTA Găgăuzia,
 Republica Moldova

(540)



- (526) Elementele mărcii asupra cărora solicitantul declară că renunță la invocarea oricărui drept exclusiv: "B", "2002", cu excepția executării grafice deosebite.
 (511) NCL(10-2016)
 33 - băuturi alcoolice (cu excepția berii).
 (531) CFE(5) 03.01.08; 03.01.23; 04.03.03; 24.01.18; 24.01.19; 24.03.13; 24.09.01; 25.01.06; 27.05.21.

-
- (210) **038899**
 (220) 2016.05.11
 (730) **IPATII ADELINA, întreprindere individuală,**
MD
 Str. Nicolae Milescu Spătarul nr. 1/2, ap. 58,
 MD-2044, Chișinău, Republica Moldova
 (540)



- (526) Elementele mărcii asupra cărora solicitantul declară că renunță la invocarea oricărui drept exclusiv: "BEAUTY SALON", cu excepția executării grafice deosebite.

- (511) NCL(10-2016)
 35 - publicitate; gestiunea afacerilor comerciale; administrare comercială; lucrări de birou;
 44 - servicii medicale; servicii veterinare; servicii de igienă și de îngrijire a frumuseții pentru oameni sau animale; servicii de agricultură, horticultură și de silvicultură.
 (531) CFE(5) 07.01.24; 07.03.11; 27.05.19; 27.05.22.

- (210) **038900**
 (220) 2016.05.12
 (730) **Japan Tobacco Inc., JP**
 2-2-1, Toranomom, Minato-ku, Tokyo,
 Japonia
 (540)

CAMEL COMPACT

- (526) Elementele mărcii asupra cărora solicitantul declară că renunță la invocarea oricărui drept exclusiv: "COMPACT".
 (511) NCL(10-2016)
 34 - tutun prelucrat sau neprelucrat; tutun de fumat, tutun de pipă, tutun rulat manual, tutun de mestecat; snus, țigări, țigări electronice, trabucuri, țigări de foi; tutun de prizat; articole pentru fumători incluse în clasa 34; foi de țigări, tuburi de țigară și chibrituri.

- (210) **038908**
 (220) 2016.05.16
 (730) **Japan Tobacco Inc., JP**
 2-2-1, Toranomom, Minato-ku, Tokyo,
 Japonia
 (540)



- (526) Elementele mărcii asupra cărora solicitantul declară că renunță la invocarea oricărui drept exclusiv: "FILTER", cu excepția executării grafice deosebite.

- (511) NCL(10-2016)
 34 - tutun prelucrat sau neprelucrat; tutun de fumat, tutun de pipă, tutun rulat manual, tutun de mestecat; snus, țigări, țigări electronice, trabucuri, țigări de foi; tutun de prizat; articole pentru fumători incluse în clasa 34; foi de țigări, tuburi de țigară și chibrituri.
 (531) CFE(5) 10.01.01; 10.01.10; 10.01.25; 26.15.03; 27.05.24.

- (210) **038910**
 (220) 2016.05.17
 (730) **CUCEIAȘ Anton, MD**
 Str. Deputatskaia nr. 40, MD-3926,
 Moscovei, Cahul, Republica Moldova
 (540)

KIEPE

- (511) NCL(10-2016)
 08 - scule și instrumente de mână acționate manual; cuțite, furculițe și linguri; arme albe; aparate de ras.

- (210) **038911**
 (220) 2016.05.17
 (730) **CUCEIAȘ Anton, MD**
 Str. Deputatskaia nr. 40, MD-3926,
 Moscovei, Cahul, Republica Moldova
 (540)

СТАЛЕКС STALEX

- (511) NCL(10-2016)
 08 - scule și instrumente de mână acționate manual; cuțite, furculițe și linguri; arme albe; aparate de ras.
 (531) CFE(5) 28.05.00.

- (210) **038917**
 (220) 2016.05.23
 (730) **CHIRCO Sergiu, MD**
 Str. Alexandru cel Bun nr. 101,
 MD-2012, Chișinău, Republica Moldova

(540)



PROREMONT

(511) NCL(10-2016)

- 35 - publicitate; gestiunea afacerilor comerciale; administrare comercială; lucrări de birou;
- 37 - construcții; reparații; servicii de instalații;
- 38 - telecomunicații;
- 41 - educație; instruire; divertisment; activități sportive și culturale;
- 42 - servicii științifice și tehnologice, precum și servicii de cercetare și de creație, referitoare la acestea; servicii de analiză și cercetare industrială; crearea și dezvoltarea hardware și software de calculator.

(531) CFE(5) 27.01.02; 27.05.14; 27.05.19.

(210) **038918**

(220) 2016.05.23

(730) **CHIRCO Sergiu, MD**

Str. Alexandru cel Bun nr. 101,
MD-2012, Chișinău, Republica Moldova

(540)



PRODESIGN

(511) NCL(10-2016)

- 35 - publicitate; gestiunea afacerilor comerciale; administrare comercială; lucrări de birou;
- 37 - construcții; reparații; servicii de instalații;
- 38 - telecomunicații;
- 41 - educație; instruire; divertisment; activități sportive și culturale;

- 42 - servicii științifice și tehnologice, precum și servicii de cercetare și de creație, referitoare la acestea; servicii de analiză și cercetare industrială; crearea și dezvoltarea hardware și software de calculator.

(531) CFE(5) 27.01.02; 27.05.14; 27.05.19.

(210) **038919**

(220) 2016.05.23

(730) **CHIRCO Sergiu, MD**

Str. Alexandru cel Bun nr. 101,
MD-2012, Chișinău, Republica Moldova

(540)

PROREPARAȚIE

(511) NCL(10-2016)

- 35 - publicitate; gestiunea afacerilor comerciale; administrare comercială; lucrări de birou;
- 37 - construcții; reparații; servicii de instalații;
- 38 - telecomunicații;
- 41 - educație; instruire; divertisment; activități sportive și culturale;
- 42 - servicii științifice și tehnologice, precum și servicii de cercetare și de creație, referitoare la acestea; servicii de analiză și cercetare industrială; crearea și dezvoltarea hardware și software de calculator.

(210) **038922**

(220) 2016.05.17

(730) **COTOVICI Tudor, MD**

Bd. Mircea cel Bătrîn nr. 4/1, ap. 34,
MD-2044, Chișinău, Republica Moldova

(540)

JYSK

(511) NCL(10-2016)

- 03 - preparate pentru albit și alte substanțe pentru spălat; preparate pentru curățare, lustruire, degresare și șlefuire; săpunuri; parfumerie, uleiuri esențiale, cosmetice, loțiuni pentru păr; produse pentru îngrijirea dinților;

- 20 - mobile, oglinzi, rame; produse din os, corn, fildeș, fanoane de balenă sau sidef (prelucrate sau semiprelucrate); solzi; spumă de mare; ambră;
- 35 - publicitate; gestiunea afacerilor comerciale; administrare comercială; lucrări de birou.

- (210) **038925**
 (220) 2016.05.24
 (730) **BUELO S.R.L., MD**
 Str. acad. Sergiu Rădăuțanu nr. 9, ap. 206,
 MD-2014, Chișinău, Republica Moldova
 (540)

Metropolis Метрополис

- (511) NCL(10-2016)
 30 - cafea, ceai, cacao și înlocuitori de cafea; orez, tapiocă și sago; făină și preparate făcute din cereale; pâine, produse de patiserie și cofetărie; înghețată; zahăr, miere, sirop de melasă; drojdie, praf de copt; sare; muștar; oțet, sosuri (condimente); mirodenii; gheață.
 (531) CFE(5) 28.05.00.

- (210) **038927**
 (220) 2016.05.10
 (730) **BALABAN INTRAVEST S.R.L.,**
societate comercială, MD
 MD-5024, Gura Căinarului, Florești,
 Republica Moldova
 (540)

Descoperă-ți versiunea perfectă!

- (511) NCL(10-2016)
 25 - îmbrăcăminte, încălțăminte, articole care servesc la acoperirea capului;
- 32 - bere; ape minerale și gazoase și alte băuturi nealcoolice; băuturi din fructe și sucuri de fructe; siropuri și alte preparate pentru fabricarea băuturilor;
- 35 - publicitate; gestiunea afacerilor comerciale; administrare comercială; lucrări de birou;
- 41 - educație; instruire; divertisment; activități sportive și culturale.

- (210) **038928**
 (220) 2016.05.10
 (730) **BALABAN INTRAVEST S.R.L.,**
societate comercială, MD
 MD-5024, Gura Căinarului, Florești,
 Republica Moldova
 (540)

ОТКРОЙ ЛУЧШУЮ ВЕРСИЮ СЕБЯ

- (511) NCL(10-2016)
 25 - îmbrăcăminte, încălțăminte, articole care servesc la acoperirea capului;
- 32 - bere; ape minerale și gazoase și alte băuturi nealcoolice; băuturi din fructe și sucuri de fructe; siropuri și alte preparate pentru fabricarea băuturilor;
- 35 - publicitate; gestiunea afacerilor comerciale; administrare comercială; lucrări de birou;
- 41 - educație; instruire; divertisment; activități sportive și culturale.
 (531) CFE(5) 28.05.00.

- (210) **038929**
 (220) 2016.05.25
 (730) **FARMAPRIM S.R.L., MD**
 Str. Crinilor nr. 5, MD-4829,
 Porumbeni, Criuleni, Republica Moldova
 (540)

ASCOMETRIN АСКОМЕТРИН

- (511) NCL(10-2016)
 05 - produse farmaceutice; produse igienice pentru medicină; substanțe și alimente dietetice de uz medical, alimente pentru sugari; suplimente dietetice pentru oameni; pansamente, bandaje, plasturi și aplicatoare medicale; materiale pentru plombarea dinților și mulaje dentare;
- 10 - aparate și instrumente chirurgicale, medicale, dentare și veterinare; membre, ochi și dinți artificiali; articole ortopedice; material de sutură; dispozitive medicinale cu aplicare vaginală și rectală.
 (531) CFE(5) 28.05.00.

(210) **038930**
 (220) 2016.05.25
 (730) **COSTIȘANU Iulian, MD**
 Șos. Balcani nr. 4, ap. 67,
 MD-2071, Chișinău, Republica Moldova
 (540)

(511) NCL(10-2016)
 30 - cafea, ceai, cacao și înlocuitori de cafea; orez, tapiocă și sago; făină și preparate făcute din cereale; pâine, produse de patiserie și cofetărie; înghețată; zahăr, miere, sirop de melasă; drojdie, praf de copt; sare; muștar; oțet, sosuri (condimente); mirodenii; gheață;
 35 - publicitate; gestiunea afacerilor comerciale; administrare comercială; lucrări de birou;
 43 - servicii de alimentație publică; servicii de cazare temporară.
 (531) CFE(5) 27.05.01.

(210) **038935**
 (220) 2016.05.10
 (730) **NEGRUȚĂ Victor, MD**
 MD-3530, Sirota, Orhei, Republica Moldova
 (540)



(591) Culori revendicate: gri-închis, galben.
 (511) NCL(10-2016)
 03 - produse de parfumerie pe bază de produse apicole;
 05 - preparate cu destinație curativă pe bază de componente ale mierii;
 30 - produse nutriționale preparate din miere;
 35 - publicitate; gestiunea afacerilor comerciale; administrare comercială; lucrări de birou.
 (531) CFE(5) 01.17.11; 03.13.05; 26.05.01; 26.05.13; 27.05.11; 29.01.12.

(210) **038936**
 (220) 2016.05.19
 (730) **LEVANCOV Egor, MD**
 Str. Igor Vieru nr. 9, ap. 1,
 MD-2075, Chișinău, Republica Moldova
 (540)



(591) Culori revendicate: negru, oranj.
 (511) NCL(10-2016)
 12 - vehicule; aparate de locomoție terestră, aeriană sau navală.
 (531) CFE(5) 26.03.04; 26.07.15; 26.07.18; 26.11.09; 27.05.01; 29.01.12.

(210) **038938**
 (220) 2016.05.23
 (730) **PLOVDIV S.A., MD**
 Bd. Moscova nr. 6,
 MD-2068, Chișinău, Republica Moldova
 (540)

PLOVDIV

- (511) NCL(10-2016)
 36 - asigurări; afaceri financiare; afaceri monetare; afaceri imobiliare;
 39 - transport; ambalarea și depozitarea mărfurilor; organizarea călătoriilor;
 43 - servicii de alimentație publică; servicii de cazare temporară.

-
- (210) **038941**
 (220) 2016.05.20
 (730) **LACTALIS-ALBA S.R.L., companie, întreprindere cu capital străin, MD**
 Str. Industrială nr. 10,
 MD-3401, Hîncești, Republica Moldova
 (540)

Molodosti

- (511) NCL(10-2016)
 29 - lapte și produse lactate, smântână, unt, cașcaval, chefir, iaurt, deserturi și băuturi care preponderent conțin lapte, brânză de vaci, băuturi lactate.

-
- (210) **038942**
 (220) 2016.05.24
 (730) **Tianjin Lovol Heavy Industry Group Co., Ltd., CN**
 No. 77, Gaoxin Road, Beichen Science and Technology Park, Tianjin, China
 (540)



- (511) NCL(10-2016)
 07 - utilaje agricole; combine; semănătoare (mașini); mașini de secerat și treierat; cultivatoare electrice; mașini de găurit; cilindri compresori; excavatoare; aparate de manipulare pentru încărcare și descărcare; mașini de ridicat;
 12 - vehicule electrice; vagonete; automobile; caroserii; capote pentru vehicule; motocicletă; tractoare; rulote; tricicluri; mopeduri.
 (531) CFE(5) 18.01.21; 25.07.01; 26.04.18; 27.05.21.

-
- (210) **038943**
 (220) 2016.05.24
 (730) **Tianjin Lovol Heavy Industry Group Co., Ltd., CN**
 No. 77, Gaoxin Road, Beichen Science and Technology Park, Tianjin, China
 (540)



MaterMacc

- (511) NCL(10-2016)
 07 - utilaje agricole; combine; semănătoare (mașini); mașini de secerat și treierat; cultivatoare electrice; mașini de găurit; cilindri compresori; excavatoare; aparate de manipulare pentru încărcare și descărcare; mașini de ridicat;
 09 - cuploare (echipamente de procesare a datelor); semnale luminoase intermitente; disjunctoare; aparate pentru măsurarea distanțelor; busole; circuite integrate; plăci imprimate de circuite; tablouri de comandă (electricitate); transpondere; dispozitive electrice pentru combustie la distanță.
 (531) CFE(5) 03.07.05; 26.01.02; 26.01.15; 27.03.03; 27.05.01.

- (210) **038944**
 (220) 2016.05.24
 (730) **QSYSTEMS S.R.L.,**
întreprindere cu capital străin, MD
 Str. Al. Bernardazzi nr. 66,
 MD-2009, Chișinău, Republica Moldova
 (540)



- (511) NCL(10-2016)
 35 - publicitate; gestiunea afacerilor comerciale; administrare comercială; lucrări de birou;
 36 - afaceri financiare; afaceri monetare;
 38 - telecomunicații;
 42 - servicii științifice și tehnologice, precum și servicii de cercetare și de creație, referitoare la acestea; servicii de analiză și cercetare industrială; crearea și dezvoltarea hardware și software de calculator.
 (531) CFE(5) 24.17.08; 24.17.21; 27.01.01; 27.01.06; 27.05.08.

- (210) **038945**
 (220) 2016.05.25
 (730) **VICTIANA S.R.L., MD**
 Str. A. Hîjdeu nr. 66, ap. 3,
 MD-2005, Chișinău, Republica Moldova
 (540)



- (591) Culori revendicate: albastru, roșu.
 (511) NCL(10-2016)
 09 - aparate și instrumente științifice, nautice, geodezice, fotografice, cinematografice, optice, de cântărire, de măsurare, de semnalizare, de control (verificare), de siguranță (salvare) și didactice; aparate și instrumente pentru conducerea, distribuirea, transformarea, acumularea, reglarea sau comanda curentului electric; aparate pentru înregistrarea, transmiterea, reproducerea sunetului sau imaginilor; suporturi de înregistrare magnetice, discuri acustice; compact-discuri, DVD-uri

- și alte suporturi de stocare a datelor; mecanisme pentru aparate cu preplată; case înregistratoare, mașini de calculat, echipament pentru prelucrarea informației, calculatoare; software de calculatoare; extincitoare;
 37 - construcții; reparații; servicii de instalații;
 45 - servicii juridice; servicii de siguranță pentru protejarea bunurilor și indivizilor; servicii personale și sociale oferite de către terți destinate să satisfacă nevoile indivizilor.
 (531) CFE(5) 27.05.01; 29.01.12.

- (210) **038947**
 (220) 2016.05.26
 (730) **MIP METRO Group Intellectual Property GmbH & Co. KG, DE**
 Metro-Strasse 1, 40235 Düsseldorf, Germania
 (540)



- (591) Culori revendicate: gri, albastru-închis, galben, alb, roșu.
 (511) NCL(10-2016)
 16 - hârtie, carton (incluse în această clasă); produse de imprimare, și anume cărți, reviste (publicații periodice), diapozitive imprimate (handout), broșuri, prospecte, buletine informative; materiale didactice (cu excepția aparatelor);
 35 - publicitate; gestiunea afacerilor comerciale; administrare comercială; lucrări de birou; servicii de vânzare cu amănuntul sau angro legate cu produse alimentare, mobilă, îmbrăcăminte, bijuterii, software de calculatoare,

articole care servesc la acoperirea capului, radiatoare, încălțăminte, echipamente de iluminat, tutun, tacâmuri, bagaje, genți, umbrele, produse de toaletă, vehicule, ustensile de gătit, lubrifianti, veselă, articole de mobilier, jocuri, jucării, produse de imprimare, articole de grădinărit, obiecte de papetărie, preparate pentru curățenie, articole sportive, hardware de calculatoare, băuturi nealcoolice, băuturi alcoolice, produse cosmetice și de înfrumusețare; administrarea piețelor angro, supermarketurilor, comercianților cu amănuntul de produse alimentare și magazinelor universale, și anume negocierea și încheierea contractelor cu privire la cumpărare, la produse și la utilizarea serviciilor; prezentarea produselor prin toate mijloacele de comunicare pentru vânzarea cu amănuntul; organizarea târgurilor comerciale și expozițiilor în scop comercial; servicii de marketing, marketing promoțional și marketing de produse; promovarea vânzărilor; distribuirea materialelor promoționale; servicii de loialitate a clienților în scopuri comerciale, promoționale și/sau publicitare; organizarea și administrarea evenimentelor în scopuri comerciale și publicitare;

41 - educație; instruire; divertisment; activități sportive și culturale, organizarea concursurilor (educație sau divertisment); organizarea activităților sportive și culturale; organizarea și coordonarea ceremoniilor de acordare a premiilor; prezentări de spectacole în direct (incluse în această clasă); furnizarea informațiilor despre evenimente (divertisment); organizarea și coordonarea conferințelor, congreselor, simpozioanelor și seminarelor, precum și evenimentelor de divertisment și evenimentelor culturale; organizarea și conducerea workshop-urilor (educație); publicarea și editarea broșurilor și materialelor informaționale în legătură cu vânzarea cu amănuntul sau angro în formă tipărită și în format electronic (cu excepția celor de uz publicitar).

(531) CFE(5) 02.09.01; 24.17.04; 26.04.18; 27.05.17; 29.01.15.

(210) **038949**

(220) 2016.05.26

(730) **M & M COMERȚ S.R.L.,
societate comercială, MD**

Str. Nicolai Dimo nr. 29/1, ap. 43,
MD-2045, Chișinău, Republica Moldova

(540)



(591) Culori revendicate: roșu, negru.

(511) NCL(10-2016)

08 - scule și instrumente de mână acționate manual; cuțite, furculițe și linguri; arme albe; aparate de ras;

09 - aparate și instrumente științifice, nautice, geodezice, fotografice, cinematografice, optice, de cântărire, de măsurare, de semnalizare, de control (verificare), de siguranță (salvare) și didactice; aparate și instrumente pentru conducerea, distribuirea, transformarea, acumularea, reglarea sau comanda curentului electric; aparate pentru înregistrarea, transmiterea, reproducerea sunetului sau imaginilor; suporturi de înregistrare magnetice, discuri acustice; compact-discuri, DVD-uri și alte suporturi de stocare a datelor; mecanisme pentru aparate cu preplată; case înregistratoare, mașini de calculat, echipament pentru prelucrarea informației, calculatoare; software de calculatoare; extinctoare;

35 - publicitate; gestiunea afacerilor comerciale; administrare comercială; lucrări de birou.

(531) CFE(5) 26.04.11; 26.04.18; 27.01.02; 27.05.21; 29.01.12.

(210) **038950**

(220) 2016.05.31

(730) **GAVRILIU Liviu, MD**

Str. Pădurilor nr. 21, MD-2011,
Codru, Chișinău, Republica Moldova

(540)

СТРИЛА

(511) NCL(10-2016)

30 - cafea, ceai, cacao și înlocuitori de cafea; orez, tapiocă și sago; făină și preparate făcute din cereale; pâine, produse de patiserie și cofetărie; înghețată; zahăr, miere, sirop de melasă; drojdie, praf de copt; sare; muștar; oțet, sosuri (condimente); mirodenii; gheață.

(531) CFE(5) 28.05.00.

- (210) **038951**
 (220) 2016.05.24
 (730) **VOX-DESIGN S.R.L., firmă, MD**
 Str. Arhanghelul Mihail nr. 28,
 MD-2005, Chișinău, Republica Moldova
 (540)

TIMBRUS

- (511) NCL(10-2016)
 31 - produse agricole, horticole, forestiere; cereale și semințe neprelucrate; fructe și legume proaspete; plante și flori naturale; animale vii; alimente pentru animale; malț;
 43 - servicii de alimentație publică; servicii de cazare temporară.

- (210) **038952**
 (220) 2016.05.27
 (730) **VITAMINA, societate pe acțiuni de colectare și desfacere, MD**
 MD-6421, Ciorești, Nisporeni, Republica Moldova
 (540)



- (511) NCL(10-2016)
 29 - fructe și legume conservate, congelate, uscate și fierte; jeleurii, dulcețuri, compoturi;
 31 - fructe și legume proaspete; semințe, plante și flori naturale.
 (531) CFE(5) 26.01.18; 26.01.20.

- (210) **038953**
 (220) 2016.05.27
 (730) **VINICARA S.R.L., MD**
 Str. George Coșbuc nr. 13,
 MD-2005, Chișinău, Republica Moldova

(540)



- (511) NCL(10-2016)
 29 - carne, pește, pasări și vânat; extracte din carne; fructe și legume conservate, congelate, uscate și fierte; jeleurii, dulcețuri, compoturi, ouă, lapte și produse lactate; uleiuri și grăsimi comestibile;
 35 - publicitate; gestiunea afacerilor comerciale; administrare comercială; lucrări de birou.
 (531) CFE(5) 02.09.01; 03.07.04; 03.07.25; 05.03.20; 11.01.05; 11.01.09; 26.01.15; 27.03.01.

- (210) **038954**
 (220) 2016.05.27
 (730) **Unilever ČR, spol. s r.o., CZ**
 Rohanské nábřeží 670/17, Karlín, 186 00,
 Praha 8, Republica Cehă
 (540)

SAVO

- (511) NCL(10-2016)
 03 - detergenți; preparate și substanțe pentru spălare; preparate de condiționare pentru țesături; preparate pentru înălbire; preparate pentru curățare, lustruire, degresare și șlefuire; preparate pentru desfundarea țevilor de scurgere; preparate pentru spălarea vaselor; săpunuri; produse pentru spălarea mâinilor; șervețele impregnate cu preparate și substanțe pentru curățare și lustruire;

05 - dezinfectante, dezinfectante de uz igienic sau sanitar; preparate igienice; preparate pentru distrugerea dăunătorilor, insectelor și animalelor dăunătoare; fungicide; germicide; bactericide; paraziticide; algicide; insecticide; substanțe antimucegai; erbicide; deodorante (cu excepția celor de uz personal); preparate pentru îmbospătarea aerului; insectifuge.

(210) **038955**
 (220) 2016.05.27
 (730) **Unilever ČR, spol. s r.o., CZ**
 Rohanské nábřeží 670/17, Karlín, 186 00,
 Praha 8, Republica Cehă
 (540)



(591) Culori revendicate: roșu, alb.
 (511) NCL(10-2016)
 03 - detergenți; preparate și substanțe pentru spălare; preparate de condiționare pentru țesături; preparate pentru înălbire; preparate pentru curățare, lustruire, degresare și șlefuire; preparate pentru desfundarea țevilor de scurgere; preparate pentru spălarea vaselor; săpunuri; produse pentru spălarea mâinilor; șervețele impregnate cu preparate și substanțe pentru curățare și lustruire;
 05 - dezinfectante, dezinfectante de uz igienic sau sanitar; preparate igienice; preparate pentru distrugerea dăunătorilor, insectelor și animalelor dăunătoare; fungicide; germicide; bactericide; paraziticide; algicide; insecticide; substanțe antimucegai; erbicide; deodorante (cu excepția celor de uz personal); preparate pentru îmbospătarea aerului; insectifuge.
 (531) CFE(5) 24.17.20; 26.01.18; 26.01.20; 27.01.07; 29.01.12.

(210) **038959**
 (220) 2016.06.01
 (730) **HI-TECH DECOR S.R.L., MD**
 Str. Andrei Doga nr. 28/2, ap. 13,
 MD-2024, Chișinău, Republica Moldova
 (540)

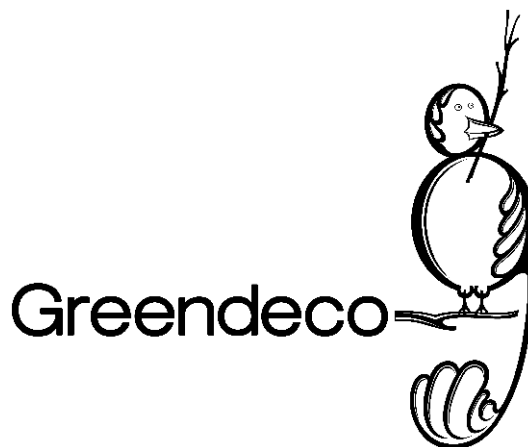

(511) NCL(10-2016)
 02 - vopsele, firmisuri, lacuri; substanțe de protecție contra ruginii și contra deteriorării lemnului; materiale colorante; mordanți; rășini naturale în stare brută; metale sub formă de foițe și sub formă de pudră utilizate în pictură, decorare, imprimare și artă;
 19 - materiale de construcție nemetalice; conducte rigide nemetalice pentru construcție; asfalt, smoală și bitum; construcții nemetalice transportabile; monumente nemetalice.
 (531) CFE(5) 03.07.21; 03.07.24; 05.01.21; 27.05.01.

(210) **038960**
 (220) 2016.05.23
 (730) **PREMIUM QUALITY S.R.L., MD**
 Str. Alecu Russo nr. 61, ap. 102,
 MD-2044, Chișinău, Republica Moldova

(540)



(511) NCL(10-2016)

- 29 - carne, pește, pasări și vânat; extracte din carne; fructe și legume conservate, congelate, uscate și fierte; jeleuri, dulceturi, compoturi, ouă, lapte și produse lactate; uleiuri și grăsimi comestibile;
- 35 - publicitate; gestiunea afacerilor comerciale; administrare comercială; lucrări de birou.
- (531) CFE(5) 03.04.02; 03.04.13; 27.01.06; 27.05.11; 27.05.22.

(210) 038961

(220) 2016.05.23

(730) AQUAGRUP-COMERȚ S.R.L., MD

Str. Frunze nr. 25 A,
MD-4701, Briceni, Republica Moldova

(540)



- (591) Culori revendicate: alb, negru, albastru, albastru-închis.

(511) NCL(10-2016)

- 06 - construcții metalice transportabile; cabluri și fire metalice neelectrice; produse de lăcătușărie și feronerie metalică; tuburi metalice; piese și fittinguri pentru toate produsele sus-menționate;
- 07 - mașini și mașini-unelte; motoare (cu excepția motoarelor pentru vehiculele terestre); cuplaje și organe de transmisie (cu excepția celor pentru vehiculele terestre); acumulatori hidraulice; piese și fittinguri pentru toate produsele sus-menționate;
- 09 - manometre, releu de presiune;
- 11 - aparate de distribuire a apei și instalații sanitare; piese și fittinguri pentru toate produsele sus-menționate;
- 17 - produse din materiale plastice semiprelucrate; materiale de călăfătuire, etanșare și izolare, conducte flexibile nemetalice;
- 19 - conducte rigide nemetalice pentru construcție, piese și fittinguri pentru ele.
- (531) CFE(5) 01.15.15; 17.02.17; 26.01.13; 27.05.22; 29.01.14.

(210) 038962

(220) 2016.05.23

(730) AQUAGRUP-COMERȚ S.R.L., MD

Str. Frunze nr. 25 A,
MD-4701, Briceni, Republica Moldova

(540)



- (591) Culori revendicate: negru, roșu.

(511) NCL(10-2016)

- 06 - metale comune și aliajele lor; materiale de construcție metalice; construcții metalice transportabile; cabluri și fire metalice neelectrice; produse de lăcătușărie și feronerie metalică; tuburi metalice; piese și fittinguri pentru toate produsele sus-menționate;
- 07 - mașini și mașini-unelte; motoare (cu excepția motoarelor pentru vehiculele terestre); cuplaje și organe de transmisie (cu excepția celor pentru vehiculele terestre); acumulatori

hidraulice; piese și fittinguri pentru toate produsele sus-menționate;

09 - manometre, releu de presiune.

(531) CFE(5) 26.11.02; 26.11.12; 27.05.04; 27.05.07; 27.05.08; 29.01.02.

(210) **038965**

(220) 2016.05.25

(730) **SARGON-TEX S.R.L., MD**

Bd. Dacia nr. 47, ap. 51,

MD-2062, Chișinău, Republica Moldova

(540)



(591) Culori revendicate: negru, roșu, alb.

(511) NCL(10-2016)

11 - aparate de iluminat, de încălzit, de producere a vaporilor, de gătit, de refrigerare, de uscare, de ventilare, de distribuire a apei și instalații sanitare;

35 - publicitate; gestiunea afacerilor comerciale; administrare comercială; lucrări de birou.

(531) CFE(5) 26.03.07; 26.03.23; 26.11.12; 27.01.05; 27.05.14; 27.05.22; 29.01.13.

(210) **038966**

(220) 2016.05.26

(730) **CECAN Valeriu, MD**

Str. Pavel Boțu nr. 8,

MD-2036, Chișinău, Republica Moldova

(540)



PROFILDOORS

(511) NCL(10-2016)

06 - metale comune și aliajele lor; materiale de construcție metalice; construcții metalice transportabile; materiale metalice pentru căile ferate; cabluri și fire metalice neelectrice; produse de lăcătușărie și feronerie metalică; tuburi metalice; seifuri; minereuri;

19 - materiale de construcție nemetalice; conducte rigide nemetalice pentru construcție; asfalt, smoală și bitum; construcții nemetalice transportabile; monumente nemetalice.

(531) CFE(5) 26.04.02; 26.04.24; 27.05.01.

(210) **038967**

(220) 2016.05.26

(730) **FARMAPRIM S.R.L., MD**

Str. Crinilor nr. 5, MD-4829,

Porumbeni, Criuleni, Republica Moldova

(540)

**NEOPREGNAN
НЕОПРЕГНАН**

(511) NCL(10-2016)

05 - produse farmaceutice, medicale și veterinare; produse igienice pentru medicină; substanțe și alimente dietetice de uz medical sau veterinar, alimente pentru sugari; suplimente dietetice pentru oameni și animale; plasturi și materiale pentru pansamente; materiale pentru plombarea dinților și pentru mulaje dentare; dezinfectante; produse pentru distrugerea animalelor dăunătoare; fungicide, erbicide.

(531) CFE(5) 28.05.00.

(210) **038968**

(220) 2016.05.27

(730) **BUCURIA PENTRU TOȚI S.R.L.,
întreprindere mixtă, MD**

Str. Mesager nr. 5, bloc 2,

MD-2069, Chișinău, Republica Moldova

(540)

VATRA

- (511) NCL(10-2016)
 30 - cafea, ceai, cacao și înlocuitori de cafea; orez, tapiocă și sago; făină și preparate făcute din cereale; pâine, produse de patiserie și cofetărie; înghețată; zahăr, miere, sirop de melasă; drojdie, praf de copt; sare; muștar; oțet, sosuri (condimente); mirodenii; gheață;
 35 - publicitate; gestiunea afacerilor comerciale; administrare comercială; lucrări de birou.

- (210) **038969**
 (220) 2016.05.30
 (730) **FAUTOR S.R.L., MD**
 Str. Petru Movilă nr. 23/2,
 MD-2004, Chișinău, Republica Moldova
 (540)

NEGRE

- (511) NCL(10-2016)
 33 - băuturi alcoolice, în special vinuri;
 35 - publicitate; gestiunea afacerilor comerciale; administrare comercială.

- (210) **038970**
 (220) 2016.05.31
 (730) **PUBLIC JOINT STOCK COMPANY**
"KYIV VITAMIN PLANT", UA
 38 Kopylivska Street, Kyiv, 04073, Ucraina
 (540)

ОПТИКС

- (511) NCL(10-2016)
 05 - preparate cu vitamine; suplimente dietetice utilizate pentru normalizarea funcției văzului; suplimente alimentare biologice active.
 (531) CFE(5) 28.05.00.

- (210) **038971**
 (220) 2016.05.31
 (730) **AFINĂ-VSh S.R.L., MD**
 Str. Vasile Lupu nr. 8,
 MD-3505, Orhei, Republica Moldova

(540)

MARBELA

- (511) NCL(10-2016)
 34 - tutun; articole pentru fumători; chibrituri.

- (210) **038972**
 (220) 2016.05.31
 (730) **ȘVEȚ Evgheni, MD**
 Str. Bulgară nr. 86, ap. 36,
 MD-3100, Bălți, Republica Moldova
 (540)

ARINA

- (511) NCL(10-2016)
 29 - carne, pește, pasări și vânat; extracte din carne; fructe și legume conservate, congelate, uscate și fierte; jeleurii, dulcețuri, compoturi, ouă, lapte și produse lactate; uleiuri și grăsimi comestibile;
 31 - produse agricole, horticoale, forestiere; cereale și semințe neprelucrate; fructe și legume proaspete; plante și flori naturale; animale vii; alimente pentru animale; malț;
 35 - publicitate; gestiunea afacerilor comerciale; administrare comercială; lucrări de birou.

- (210) **038973**
 (220) 2016.05.27
 (730) **FARMAPRIM S.R.L., MD**
 Str. Crinilor nr. 5, MD-4829,
 Porumbeni, Criuleni, Republica Moldova
 (540)

PROCTANUZAL ПРОКТАНУЗАЛ

- (511) NCL(10-2016)
 05 - produse farmaceutice, medicale și veterinare; produse igienice pentru medicină; substanțe și alimente dietetice de uz medical sau veterinar, alimente pentru sugari; supli-

mente dietetice pentru oameni și animale; plasturi și materiale pentru pansamente; materiale pentru plombarea dinților și pentru mulaje dentare; dezinfectante; produse pentru distrugerea animalelor dăunătoare; fungicide, erbicide.

(531) CFE(5) 28.05.00.

(210) **038974**

(220) 2016.05.31

(730) **GANEV Iurii, MD**

Str. Vadul lui Vodă nr. 17, bloc B,
MD-2023, Chișinău, Republica Moldova

CHIBE Olga, MD

Bd. Mircea cel Bătrîn nr. 7, bloc 2, ap. 49,
MD-2044, Chișinău, Republica Moldova

(540)

SUPERGUT

(511) NCL(10-2016)

35 - publicitate; gestiunea afacerilor comerciale; administrare comercială; lucrări de birou; publicitate on-line într-o rețea computerizată; furnizarea bunurilor și serviciilor a unei piețe on-line pentru cumpărători și vânzători; servicii de strângere la un loc, în beneficiul terților, a unor produse diverse (cu excepția transportului) pentru a permite clienților să le vadă și să le achiziționeze cât mai comod; aceste servicii fiind asigurate de magazine angro și cu amănuntul, prin cataloage de vânzare prin corespondență sau prin mijloace electronice, de exemplu prin intermediul site-urilor web sau emisiunilor de teleshopping.

(210) **038975**

(220) 2016.05.31

(730) **ȘUMILOV Valerii, MD**

Str. 25 Octeabrea nr. 38, ap. 2,
MD-3300, Tiraspol, Republica Moldova

(540)



**SHUMI
LOVE
DESIGN™**

(591) Culori revendicate: negru, bordo (pantone 485C), alb.

(511) NCL(10-2016)

35 - publicitate; gestiunea afacerilor comerciale; administrare comercială; lucrări de birou.

(531) CFE(5) 25.05.01; 26.04.18; 27.05.22; 29.01.13.

(210) **038979**

(220) 2016.06.02

(730) **NUMINA S.R.L. firmă de producție și comerț, MD**

Str. Pădurii nr. 12,

MD-2002, Chișinău, Republica Moldova

(540)



(591) Culori revendicate: alb, oranj.

(511) NCL(10-2016)

06 - metale comune și aliajele lor; materiale de construcție metalice; construcții metalice transportabile; materiale metalice pentru căile ferate; cabluri și fire metalice neelectrice; produse de lăcătușărie și feronerie metalică; tuburi metalice; seifuri; minereuri;

09 - aparate și instrumente științifice, nautice, geodezice, fotografice, cinematografice, optice, de cântărire, de măsurare, de semnalizare, de control (verificare), de siguranță (sal-

- vare) și didactice; aparate și instrumente pentru conducerea, distribuirea, transformarea, acumularea, reglarea sau comanda curentului electric; aparate pentru înregistrarea, transmiterea, reproducerea sunetului sau imaginilor; suporturi de înregistrare magnetice, discuri acustice; compact-discuri, DVD-uri și alte suporturi de stocare a datelor; mecanisme pentru aparate cu preplată; case înregistratoare, mașini de calculat, echipament pentru prelucrarea informației, calculatoare; software de calculatoare; extinctoare;
- 11 - aparate de iluminat, de încălzit, de producere a vaporilor, de gătit, de refrigerare, de uscare, de ventilare, de distribuire a apei și instalații sanitare;
- 20 - mobile, oglinzi, rame; produse din os, corn, fildeș, fanoane de balenă sau sidef (prelucrate sau semiprelucrate); solzi; spumă de mare; ambră;
- 35 - publicitate; gestiunea afacerilor comerciale; administrare comercială; lucrări de birou, servicii de comercializare pentru terți prestate de supermarketuri, hipermarketuri, buticuri, magazine, gherete, chioșcuri și tarabe;
- 37 - construcții; reparații; servicii de instalații.
- (531) CFE(5) 26.13.25; 27.01.05; 27.05.12; 27.05.21; 29.01.12.

(210) **038982**
 (220) 2016.06.03
 (730) **COLIBAN Serghei, MD**
 Str. Spartacus nr. 12,
 MD-2024, Chișinău, Republica Moldova
 (540)



- (511) NCL(10-2016)
- 03 - preparate pentru albit și alte substanțe pentru spălat; preparate pentru curățare, lustruire, degresare și șlefuire; săpunuri; parfumerie, uleiuri esențiale, cosmetice, loțiuni pentru păr; produse pentru îngrijirea dinților;
- 16 - hârtie și carton; produse de imprimare; articole pentru legătorie; fotografii; papetărie; adezivi (materiale de lipit) pentru papetărie sau menaj; materiale pentru artiști; pensule; mașini de scris și articole de birou (cu excepția mobilelor); materiale de instruire sau învățământ (cu excepția aparatelor); materiale plastice pentru ambalaj; caractere tipografice, clișee;
- 35 - publicitate; gestiunea afacerilor comerciale; administrare comercială; lucrări de birou.
- (531) CFE(5) 05.01.21; 05.05.01; 05.05.20; 27.05.07.

(210) **038983**
 (220) 2016.06.06
 (730) **GANGAN Doina, MD**
 Str. Luceafărul nr. 24, MD-2089,
 Ciorescu, Chișinău, Republica Moldova
 (540)



- (511) NCL(10-2016)
- 25 - îmbrăcăminte, încălțăminte, articole care servesc la acoperirea capului;
- 35 - publicitate; gestiunea afacerilor comerciale; administrare comercială; lucrări de birou.
- (531) CFE(5) 03.13.01; 05.05.21; 27.05.01; 27.05.07.

(210) **038985**
 (220) 2016.05.27
 (730) **VOX-DESIGN S.R.L., firmă, MD**
 Str. Arhanghelul Mihail nr. 28,
 MD-2005, Chișinău, Republica Moldova

(540)



(511) NCL(10-2016)

33 - băuturi alcoolice (cu excepția berii).

(531) CFE(5) 10.05.17; 24.03.09; 26.01.03; 26.04.03; 27.05.13.

(210) 038986

(220) 2016.06.02

(730) BÎRCĂ Vitalie, MD

Str. primar Gherman Pîntea nr. 52,
MD-2045, Chișinău, Republica Moldova

(540)



(511) NCL(10-2016)

29 - carne, pește, pasări și vânat; extracte din carne; fructe și legume conservate, congelate, uscate și fierte; jeleurii, dulțețuri, compoturi, ouă, lapte și produse lactate; uleiuri și grăsimi comestibile;

30 - cafea, ceai, cacao și înlocuitori de cafea; orez, tapiocă și sago; făină și preparate făcute din cereale; pâine, produse de patiserie și cofetărie; înghețată; zahăr, miere, sirop de melasă; drojdie, praf de copt; sare; muștar; oțet, sosuri (condimente); mirodenii; gheață.

(531) CFE(5) 01.15.11; 08.03.01; 26.04.18; 26.04.24; 27.05.01.

(210) 038987

(220) 2016.06.02

(730) BÎRCĂ Vitalie, MD

Str. primar Gherman Pîntea nr. 52,
MD-2045, Chișinău, Republica Moldova

(540)



(511) NCL(10-2016)

29 - carne, pește, pasări și vânat; extracte din carne; fructe și legume conservate, congelate, uscate și fierte; jeleurii, dulțețuri, compoturi, ouă, lapte și produse lactate; uleiuri și grăsimi comestibile;

30 - cafea, ceai, cacao și înlocuitori de cafea; orez, tapiocă și sago; făină și preparate făcute din cereale; pâine, produse de patiserie și cofetărie; înghețată; zahăr, miere, sirop de

melasă; drojdie, praf de copt; sare; muștar; oțet, sosuri (condimente); mirodenii; gheață.
 (531) CFE(5) 02.09.01; 26.04.14; 26.04.18; 26.04.24; 27.05.01.

(210) **038991**
 (220) 2016.06.06
 (730) **Blinc Inc., US**
 1141 South Rogers Circle, Suite 7, Boca Raton, FL 33487, Statele Unite ale Americii
 (540)

BLINC

(511) NCL(10-2016)
 03 - cosmetice; produse cosmetice pentru ochi, sprâncene, buze și față; produse cosmetice și preparate pentru machiaj; rimeluri; dermatografe, preparate pentru ondularea genelor; grund pentru gene (primer); farduri de ochi; machiaj pentru sprâncene; produse pentru îngrijirea pielii; remedii pentru îngrijirea părului și produse de îngrijire personală; șampoane; balsamuri de păr; balsamuri; geluri pentru corp.

(210) **038992**
 (220) 2016.04.15
 (730) **EPIC LAND S.R.L., MD**
 Str. Ștefan Neaga nr. 20, ap. 7, MD-2008, Chișinău, Republica Moldova
 (540)



(511) NCL(10-2016)
 24 - textile și înlocuitori ale acestora; cuverturi de pat; cuverturi de masă;
 28 - jocuri, jucării; articole de gimnastică și de sport; decorațiuni (ornamente) pentru pomul de Crăciun.
 (531) CFE(5) 03.13.01; 27.05.01; 27.05.07.

(210) **038995**
 (220) 2016.04.06
 (730) **AQUAMAGIC S.R.L., MD**
 MD-6826, Sociteni, Ialoveni, Republica Moldova
 (540)



(591) Culori revendicate: roșu, albastru de diferite nuanțe, galben, cafeniu, alb.
 (511) NCL(10-2016)
 41 - educație; instruire; divertisment; activități sportive și culturale.
 (531) CFE(5) 01.15.15; 26.01.13; 26.01.18; 27.05.10; 29.01.13.

(210) **038996**
 (220) 2016.05.30
 (730) **NETWORK ARCHITECTS ACADEMY S.R.L., MD**
 Str. Nicolae Bălcescu nr. 11, MD-2051, Chișinău, Republica Moldova
 (540)



(511) NCL(10-2016)
 35 - publicitate; gestiunea afacerilor comerciale; administrare comercială; lucrări de birou;

- 41 - educație; instruire; divertisment; activități sportive și culturale;
- 42 - servicii științifice și tehnologice, precum și servicii de cercetare și de creație, referitoare la acestea; servicii de analiză și cercetare industrială; crearea și dezvoltarea hardware și software de calculator.
- (531) CFE(5) 25.05.01; 26.04.18; 27.01.02; 27.05.22.

(210) **038999**
 (220) 2016.06.07
 (730) **BIOCAMARA S.R.L., MD**
 MD-4646, Zăbriceni, Edineț,
 Republica Moldova
 (540)



BIOCĂMARA

- (511) NCL(10-2016)
- 29 - carne, pește, pasări și vânat; extracte din carne; fructe și legume conservate, congelate, uscate și fierte; jeleurii, dulceturi, compoturi, ouă, lapte și produse lactate; uleiuri și grăsimi comestibile;
- 30 - cafea, ceai, cacao și înlocuitori de cafea; orez, tapiocă și sago; faină și preparate făcute din cereale; pâine, produse de patiserie și cofetărie; înghețată; zahăr, miere, sirop de melasă; drojdie, praf de copt; sare; muștar; oțet, sosuri (condimente); mirodenii; gheață;
- 31 - produse agricole, horticole, forestiere; cereale și semințe neprelucrate; fructe și legume proaspete; plante și flori naturale; animale vii; alimente pentru animale; malț;
- 32 - bere; ape minerale și gazoase și alte băuturi nealcoolice; băuturi din fructe și sucuri de fructe; siropuri și alte preparate pentru fabricarea băuturilor;

- 35 - publicitate; gestiunea afacerilor comerciale; administrare comercială; lucrări de birou.
- (531) CFE(5) 05.03.13; 05.03.15; 27.05.07; 27.05.17.

(210) **039000**
 (220) 2016.06.08
 (730) **CAZACU Victor, MD**
 Str. A. Pușkin nr. 88a,
 MD-3900, Cahul, Republica Moldova
 (540)

MAXIMUM ENERGY

- (511) NCL(10-2016)
- 09 - aparate și instrumente științifice, nautice, geodezice, fotografice, cinematografice, optice, de cântărire, de măsurare, de semnalizare, de control (verificare), de siguranță (salvare) și didactice; aparate și instrumente pentru conducerea, distribuirea, transformarea, acumularea, reglarea sau comanda curentului electric; aparate pentru înregistrarea, transmiterea, reproducerea sunetului sau imaginilor; suporturi de înregistrare magnetice, discuri acustice; compact-discuri, DVD-uri și alte suporturi de stocare a datelor; mecanisme pentru aparate cu preplată; case înregistratoare, mașini de calculat, echipament pentru prelucrarea informației, calculatoare; software de calculatoare; extinctoare.

(210) **039001**
 (220) 2016.06.08
 (730) **COSTIȘANU Cristina, MD**
 MD-5812, Bogzești, Telenești,
 Republica Moldova
 (540)



- (511) NCL(10-2016)
25 - îmbrăcăminte, încălțăminte, articole care servesc la acoperirea capului.
(531) CFE(5) 11.07.03; 26.04.18; 26.04.24; 27.05.08; 27.05.22.

-
- (210) **039002**
(220) 2016.06.09
(730) **KVINT, societate pe acțiuni de tip închis, fabrică de vinuri și coniacuri din Tiraspol, MD**
Str. Lenin nr. 38,
MD-3300, Tiraspol, Republica Moldova
(540)

VINVOYAGE

- (511) NCL(10-2016)
33 - băuturi alcoolice (cu excepția berii).

-
- (210) **039006**
(220) 2016.06.08
(730) **INTER-TABAC S.R.L., societate comercială, MD**
Str. Molodiojnaia nr. 5, MD-6101, Ceadir-Lunga, UTA Găgăuzia, Republica Moldova
(540)

АРМЕЙСКИЕ

- (511) NCL(10-2016)
34 - tutun; articole pentru fumători; chibrituri.
(531) CFE(5) 28.05.00.

-
- (210) **039009**
(220) 2016.06.15
(730) **BRANIȘTE Marina, MD**
MD-3031, Racovăț, Soroca,
Republica Moldova
(540)



- (591) Culori revendicate: alb, negru, verde, auriu.
(511) NCL(10-2016)
44 - servicii medicale; servicii veterinare; servicii de igienă și de îngrijire a frumuseții pentru oameni sau animale; servicii de agricultură, horticultură și de silvicultură.
(531) CFE(5) 05.05.01; 27.03.01; 27.05.04; 27.05.07; 29.01.14.

-
- (210) **039010**
(220) 2016.06.07
(730) **STRATULAT Ion, MD**
Str. Alba-Iulia nr. 3, ap. 10,
MD-2051, Chișinău, Republica Moldova
(540)

FOCUS

- (511) NCL(10-2016)
01 - produse chimice destinate industriei, științelor, fotografiei, agriculturii, horticulturii și silviculturii; rășini artificiale în stare brută, materiale plastice în stare brută; îngrășăminte pentru pământ; compoziții extincatoare; preparate pentru călirea și sudura metalelor; produse chimice destinate conservării alimentelor, materiale tanante; adezivi (materiale de lipit) destinați industriei.

-
- (210) **039015**
(220) 2016.06.09
(730) **IPREMIER COMPANY S.R.L., MD**
Str. Cahul nr. 8, ap. 100,
MD-2005, Chișinău, Republica Moldova
(540)

iPremier

- (511) NCL(10-2016)
35 - publicitate; gestiunea afacerilor comerciale; administrare comercială; lucrări de birou;
36 - asigurări; afaceri financiare; afaceri monetare; afaceri imobiliare.
(531) CFE(5) 27.05.10.

(210) **039017**
 (220) 2016.04.04
 (730) **FROLOV Cristina, MD**
 Str. Ciocîrliei nr. 33,
 MD-2021, Chişinău, Republica Moldova
 (540)

NOI

(511) NCL(10-2016)
 33 - băuturi alcoolice (cu excepția berii).

(210) **039019**
 (220) 2016.06.10
 (730) **Goodyear Dunlop Tyres UK Limited, GB**
 Tyrefort, 88-98 Wingfoot Way, B24 9HY,
 Birmingham, Regatul Unit
 (540)

SPORTMAX KR106

(511) NCL(10-2016)
 12 - anvelope.

(210) **039020**
 (220) 2016.06.10
 (730) **Goodyear Dunlop Tyres UK Limited, GB**
 Tyrefort, 88-98 Wingfoot Way, B24 9HY,
 Birmingham, Regatul Unit
 (540)

SPORTMAX KR108

(511) NCL(10-2016)
 12 - anvelope.

(210) **039021**
 (220) 2016.06.10
 (730) **Goodyear Dunlop Tyres UK Limited, GB**
 Tyrefort, 88-98 Wingfoot Way, B24 9HY,
 Birmingham, Regatul Unit

(540)

SPORTMAX KR109

(511) NCL(10-2016)
 12 - anvelope.

(210) **039022**
 (220) 2016.06.10
 (730) **KADIR MILLI S.R.L., MD**
 Str. Igor Vieru nr. 8, ap. 40,
 MD-2075, Chişinău, Republica Moldova
 (540)



(511) NCL(10-2016)
 29 - carne, pește, pasări și vânat; extracte din carne; fructe și legume conservate, congelate, uscate și fierte; jeleurii, dulceturi, compoturi, ouă, lapte și produse lactate; uleiuri și grăsimi comestibile;
 30 - cafea, ceai, cacao și înlocuitori de cafea; orez, tapiocă și sago; făină și preparate făcute din cereale; pâine, produse de patiserie și cofetărie; înghețată; zahăr, miere, sirop de melasă; drojdie, praf de copt; sare; muștar; oțet, sosuri (condimente); mirodenii; gheață;
 31 - produse agricole, horticoale, forestiere; cereale și semințe neprelucrate; fructe și legume proaspete; plante și flori naturale; animale vii; alimente pentru animale; malț;
 35 - publicitate; gestiunea afacerilor comerciale; administrare comercială; lucrări de birou.
 (531) CFE(5) 05.03.20; 05.07.06; 05.07.07; 05.13.25; 25.01.25; 27.05.11.

(210) **039026**
 (220) 2016.06.13
 (730) **GRAUR Mihail, MD**
 Str. Anton Ablov nr. 8 B, MD-2019,
 Codru, Chișinău, Republica Moldova
 (540)



(511) NCL(10-2016)
 25 - îmbrăcăminte, încălțăminte, articole care servesc la acoperirea capului;
 35 - publicitate; gestiunea afacerilor comerciale; administrare comercială; lucrări de birou.
 (531) CFE(5) 14.01.15; 24.17.25; 26.02.05; 27.05.19; 27.05.22; 27.05.24.

(210) **039027**
 (220) 2016.06.13
 (730) **S.B.M-AGRO S.R.L., întreprindere mixtă, MD**
 Str. Miron Costin nr. 19/4, ap. 79,
 MD-2068, Chișinău, Republica Moldova
 (540)

Душа ИНОКА

(511) NCL(10-2016)
 33 - vinuri.
 (531) CFE(5) 28.05.00.

(210) **039028**
 (220) 2016.06.13
 (730) **SUPRATEN PLUS S.R.L.,
 întreprindere mixtă, MD**
 Str. Petricani nr. 84,
 MD-2059, Chișinău, Republica Moldova
 (540)

GVOZDIX

(511) NCL(10-2016)
 01 - produse chimice destinate industriei, științelor, fotografiei, agriculturii, horticulturii și silviculturii; rășini artificiale în stare brută, materiale plastice în stare brută; îngrășăminte pentru pământ; compoziții extincatoare; preparate pentru călirea și sudura metalelor; produse chimice destinate conservării alimentelor, materiale tanante; adezivi (materiale de lipit) destinați industriei;
 02 - vopsele, firnisuri, lacuri; substanțe de protecție contra ruginii și contra deteriorării lemnului; materiale colorante; mordanți; rășini naturale în stare brută; metale sub formă de foie și sub formă de pudră utilizate în pictură, decorare, imprimare și artă.

(210) **039033**
 (220) 2016.06.14
 (730) **Dynavolt Renewable Energy Technology Co., Ltd., CN**
 Blocks 1, 2, 4, Dynavolt Battery Factory, West Lianhe Road, Huafu Industrial Park, Chenghai District, Shantou City, Guangdong Province, China
 (540)



(511) NCL(10-2016)
 12 - vehicule electrice, biciclete, mopeduri, biciclete electrice, motociclete, vehicule cu trei roți, vehicule de locomoție terestră, aeriană, navală și pe calea ferată, autocare, mașini, scutere (vehicule automobile).
 (531) CFE(5) 03.01.01; 03.01.02; 18.01.21; 24.01.09.

(210) **039035**
 (220) 2016.06.15
 (730) **STIHII Alexandr, MD**
 Str. Grigore Ureche nr. 14, ap. 7,
 MD-2001, Chişinău, Republica Moldova
 (540)

GENESIS

(511) NCL(10-2016)
 35 - publicitate; gestiunea afacerilor comerciale;
 administrare comercială; lucrări de birou;
 41 - educație; instruire; divertisment; activități
 sportive și culturale;
 43 - servicii de alimentație publică; servicii de
 cazare temporară.

(210) **039036**
 (220) 2016.06.15
 (730) **CODRU S.R.L., firmă de textile
 și marochinărie, MD**
 MD-6829, Ulmu, Ialoveni, Republica Moldova
 (540)



(511) NCL(10-2016)
 25 - îmbrăcăminte, încălțăminte, articole care
 servesc la acoperirea capului;
 43 - servicii de alimentație publică; servicii de
 cazare temporară.
 (531) CFE(5) 05.01.03; 05.01.05; 05.01.11; 05.01.16;
 27.05.15.

(210) **039037**
 (220) 2016.06.15
 (730) **HI-TECH DECOR S.R.L., MD**
 Str. Andrei Doga nr. 28/2, ap. 13,
 MD-2024, Chişinău, Republica Moldova

(540)



(511) NCL(10-2016)
 02 - vopsele, finisuri, lacuri; substanțe de protec-
 ție contra ruginii și contra deteriorării lemnu-
 lui; materiale colorante; mordanți; rășini natu-
 rale în stare brută; metale sub formă de foițe
 și sub formă de pudră utilizate în pictură,
 decorare, imprimare și artă;
 19 - materiale de construcție nemetalice; conduc-
 te rigide nemetalice pentru construcție; as-
 falt, smoală și bitum; construcții nemetalice
 transportabile; monumente nemetalice.
 (531) CFE(5) 26.01.20; 27.05.02; 28.05.00.

(210) **039038**
 (220) 2016.06.16
 (730) **VRABII Vitali, MD**
 Str. Mihai Eminescu nr. 90, MD-2003,
 Durlești, Chişinău, Republica Moldova
 (540)



(511) NCL(10-2016)
 25 - îmbrăcăminte, încălțăminte, articole care
 servesc la acoperirea capului;
 35 - publicitate; gestiunea afacerilor comerciale;
 administrare comercială; lucrări de birou.
 (531) CFE(5) 03.07.13; 03.07.21; 03.07.24; 27.05.01.

(210) **039042**
 (220) 2016.06.20
 (730) **EFES VITANTA MOLDOVA BREWERY
 S.A., întreprindere mixtă, MD**
 Str. Uzinelor nr. 167,
 MD-2023, Chişinău, Republica Moldova

(540)

Crown

(511) NCL(10-2016)

32 - bere; ape minerale și gazoase și alte băuturi nealcoolice; băuturi din fructe și sucuri de fructe; siropuri și alte preparate pentru fabricarea băuturilor.

(511) NCL(10-2016)

03 - preparate pentru albit și alte substanțe pentru spălat; preparate pentru curățare, lustruire, degresare și șlefuire; săpunuri; parfumerie, uleiuri esențiale, cosmetice, loțiuni pentru păr; produse pentru îngrijirea dinților;

11 - aparate de iluminat, de încălzit, de producere a vaporilor, de gătit, de refrigerare, de uscare, de ventilare, de distribuire a apei și instalații sanitare.

(531) CFE(5) 03.13.01; 26.04.15; 27.05.11.

(210) **039047**

(220) 2016.06.16

(730) **Colgate-Palmolive Company, a Delaware company, US**
300 Park Avenue, New York, New York 10022, Statele Unite ale Americii

(540)

AJAX OPTIMAL 7

(526) Elementele mărcii asupra cărora solicitantul declară că renunță la invocarea oricărui drept exclusiv: "7".

(511) NCL(10-2016)

03 - preparate pentru albit și alte substanțe pentru spălat; preparate pentru curățare, lustruire, degresare și șlefuire; săpunuri; parfumerie, uleiuri esențiale, cosmetice, loțiuni pentru păr; produse pentru îngrijirea dinților.

(210) **039049**

(220) 2016.06.17

(730) **REZNIC Iurie, MD**
Str. Iu. Gagarin nr. 56, MD-3420, Cărpineni, Hîncești, Republica Moldova

(540)

(210) **039050**

(220) 2016.06.17

(730) **CEBOTARESCU Dumitru, MD**
Str. Matei Basarab nr. 2, ap. 82, MD-2068, Chișinău, Republica Moldova

(540)

ALLTAXI

(511) NCL(10-2016)

09 - software de calculatoare;

35 - publicitate; gestiunea afacerilor comerciale; administrare comercială; lucrări de birou;

38 - telecomunicații;

39 - transport; ambalarea și depozitarea mărfurilor; organizarea călătoriilor;

42 - servicii științifice și tehnologice, precum și servicii de cercetare și de creație, referitoare la acestea; servicii de analiză și cercetare industrială; crearea și dezvoltarea hardware și software de calculator;

43 - servicii de alimentație publică; servicii de cazare temporară.

(210) **039051**

(220) 2016.06.17

(730) **CEBOTARESCU Dumitru, MD**
Str. Matei Basarab nr. 2, ap. 82, MD-2068, Chișinău, Republica Moldova

(540)

ALLINONE

- (511) NCL(10-2016)
 09 - software de calculatoare;
 35 - publicitate; gestiunea afacerilor comerciale; administrare comercială; lucrări de birou;
 38 - telecomunicații;
 39 - transport; ambalarea și depozitarea mărfurilor; organizarea călătoriilor;
 42 - servicii științifice și tehnologice, precum și servicii de cercetare și de creație, referitoare la acestea; servicii de analiză și cercetare industrială; crearea și dezvoltarea hardware și software de calculator;
 43 - servicii de alimentație publică; servicii de cazare temporară.

-
- (210) **039055**
 (220) 2016.06.20
 (730) **MAMIRS S.R.L., MD**
 Str. Al. Bernardazzi nr. 8, of. 6,
 MD-2012, Chișinău, Republica Moldova
 (540)

GLASONIA

- (511) NCL(10-2016)
 33 - băuturi alcoolice (cu excepția berii).

-
- (210) **039056**
 (220) 2016.06.20
 (730) **MAMIRS S.R.L., MD**
 Str. Al. Bernardazzi nr. 8, of. 6,
 MD-2012, Chișinău, Republica Moldova

(540)

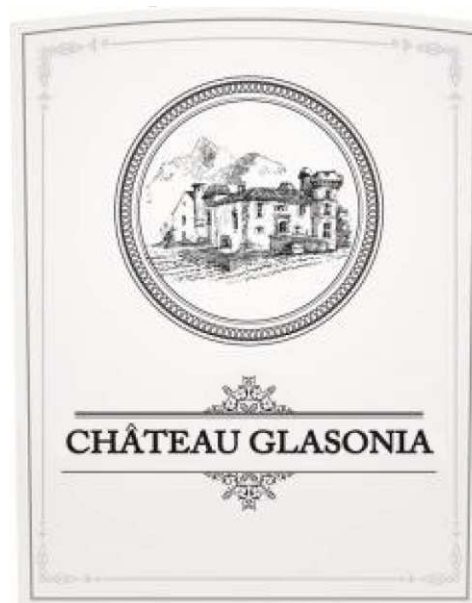

- (526) Elementele mărcii asupra cărora solicitantul declară că renunță la invocarea oricărui drept exclusiv: "CHÂTEAU", cu excepția executării grafice deosebite.
 (511) NCL(10-2016)
 33 - băuturi alcoolice (cu excepția berii).
 (531) CFE(5) 06.01.02; 06.19.13; 06.19.16; 07.01.01; 07.01.09; 25.01.10; 25.01.15; 25.01.25; 27.05.11.

-
- (210) **039057**
 (220) 2016.06.21
 (730) **GAȚCAN Ștefan, MD**
 Bd. Cuza-Vodă nr. 7, bloc 3, ap. 7,
 MD-2062, Chișinău, Republica Moldova
 (540)

**DOCTOR
 GAȚ-SV**

(511) NCL(10-2016)

05 - produse farmaceutice (substanțe biologice active);

35 - publicitate; gestiunea afacerilor comerciale; administrare comercială; lucrări de birou; toate serviciile sus-menționate în domeniul produselor farmaceutice și substanțelor biologice active.

(540)



(210) **039058**

(220) 2016.06.21

(730) **BIOGRAIN COMPANY S.R.L., MD**
Str. Stejarilor nr. 28,
MD-3504, Orhei, Republica Moldova

(511) NCL(10-2016)

31 - produse agricole, horticole, forestiere; cereale și semințe neprelucrate; fructe și legume proaspete; plante și flori naturale; animale vii; alimente pentru animale; malț;

35 - publicitate; gestiunea afacerilor comerciale; administrare comercială; lucrări de birou;

39 - transport; ambalarea și depozitarea mărfurilor; organizarea călătoriilor.

(531) CFE(5) 05.07.02; 05.07.03; 05.13.07; 05.13.25; 27.05.11.

Mărci înregistrate în baza cererilor acceptate parțial

(111) **27455**
 (151) 2015.08.22
 (181) 2023.11.07
 (210) 033967
 (220) 2013.11.07
 (730) **EXPERT-ONLINE S.R.L., MD**
 Str. Serghei Lazo nr. 11,
 MD-2071, Chișinău, Republica Moldova
 (540)



(526) Elementele mărcii asupra cărora nu se extinde dreptul exclusiv: "™", cu excepția executării grafice deosebite.
 (591) Culori revendicate: negru, galben, albastru-deschis, roz, violet, verde-deschis, bordo.
 (511) NCL(10-2013)
 35 - publicitate; gestiunea afacerilor comerciale; administrare comercială; lucrări de birou; cu excepția promovării vânzării pentru terți, inclusiv a serviciilor prestate de magazinele angro și cu amănuntul;
 36 - asigurări; afaceri financiare; afaceri monetare; afaceri imobiliare;
 38 - telecomunicații.
 (531) CFE(5) 26.03.04; 26.15.09; 27.05.10; 29.01.15.

(111) **28169**
 (151) 2016.05.04
 (181) 2025.06.04
 (210) 037136
 (220) 2015.06.04
 (730) **OMTEK S.R.L., societate comercială, MD**
 Str. S. Rahmaninov nr. 12,
 MD-2064, Chișinău, Republica Moldova

(540)



(511) NCL(10-2015)
 06 - metale comune și aliajele lor; materiale de construcție metalice; construcții metalice transportabile; materiale metalice pentru căile ferate; cabluri și fire metalice neelectrice; produse de lăcătușărie și feronerie metalică; tuburi metalice; seifuri; produse metalice necuprinse în alte clase; minereuri;
 09 - aparate și instrumente științifice, nautice, geodezice, fotografice, cinematografice, optice, de cântărire, de măsurare, de semnalizare, de control (verificare), de siguranță (salvare) și didactice; aparate și instrumente pentru conducerea, distribuirea, transformarea, acumularea, reglarea sau comanda curentului electric; mecanisme pentru aparate cu preplată; case înregistratoare, mașini de calculat, calculatoare; software de calculatoare; extinctoare;
 19 - materiale de construcție nemetalice; conducte rigide nemetalice pentru construcție; asfalt, smoală și bitum; construcții nemetalice transportabile; monumente nemetalice;
 20 - mobile, oglinzi, rame; produse (necuprinse în alte clase) din lemn, plută, trestie, stuf, răchită, corn, os, fildeș, fanoane de balenă, solzi, ambră, sidef, spumă de mare, înlocuitori ai tuturor acestor materiale sau din materiale plastice;
 35 - publicitate; gestiunea afacerilor comerciale; administrare comercială; lucrări de birou.
 (531) CFE(5) 26.04.18; 27.01.02; 27.05.11.

(111) **28173**
 (151) 2016.05.07
 (181) 2025.05.28
 (210) 037102
 (220) 2015.05.28
 (730) **TRIGOR AVD S.R.L.,**
întreprindere cu capital străin, MD
 Str. Otovasca nr. 17,
 MD-2023, Chișinău, Republica Moldova
 (540)



(526) Elementele mărcii asupra cărora nu se extinde dreptul exclusiv: "Comenzi", "md", cu excepția executării grafice deosebite.
 (591) Culori revendicate: bordo, alb, roșu.
 (511) NCL(10-2015)
 35 - publicitate; conducerea și administrarea afacerilor; lucrări de birou.
 (531) CFE(5) 10.03.10; 10.03.11; 26.04.04; 26.04.07; 26.04.18; 27.05.24; 29.01.13.

(111) **28176**
 (151) 2016.05.09
 (181) 2025.01.28
 (210) 036485
 (220) 2015.01.28
 (730) **NASTICI Angela, MD**
 Str. Trandafirilor nr. 29, bloc 1, ap. 143A,
 MD-2038, Chișinău, Republica Moldova
 (540)



(526) Elementele mărcii asupra cărora nu se extinde dreptul exclusiv: "Handmade", "md", cu excepția executării grafice deosebite.
 (591) Culori revendicate: galben, roșu, violet, verde, oranj, roz, albastru-închis, albastru-deschis, maro-deschis.
 (511) NCL(10-2015)
 03 - preparate pentru albit și alte substanțe pentru spălat; preparate pentru curățare, lustruire, degresare și șlefuire; săpunuri; parfumerie, uleiuri esențiale, cosmetice, loțiuni pentru păr; produse pentru îngrijirea dinților;

28 - jocuri, jucării; articole de gimnastică și de sport necuprinse în alte clase; decorațiuni (ornamente) pentru pomul de Crăciun;
 35 - publicitate; gestiunea afacerilor comerciale; administrare comercială; lucrări de birou;
 41 - educație; instruire; divertisment; activități sportive și culturale.
 (531) CFE(5) 02.05.03; 02.05.08; 02.09.01; 09.05.12; 27.05.11; 29.01.15.

(111) **28177**
 (151) 2016.05.06
 (181) 2025.04.01
 (210) 036824
 (220) 2015.04.01
 (730) **TONU Sergiu, MD**
 Bd. Cuza-Vodă nr. 1, bloc 1, ap. 14,
 MD-2060, Chișinău, Republica Moldova
 (540)



(511) NCL(10-2015)
 09 - aparate și instrumente științifice, nautice, geodezice, fotografice, cinematografice, optice, de cântărire, de măsurare, de semnalizare, de control (verificare), de siguranță (salvare) și didactice; aparate pentru înregistrarea, transmiterea, reproducerea sunetului sau imaginilor; suporturi de înregistrare magnetice, discuri acustice; compact-discuri, DVD-uri și alte suporturi de stocare a datelor; mecanisme pentru aparate cu preplată; case înregistratoare, mașini de calculat, echipament pentru prelucrarea informației, calculatoare; software de calculatoare; extinctoare; toate produsele sus-menționate, cu excepția programelor și software de calculatoare în domeniu neurologic; publicațiilor electronice descărcabile din domeniu neurologic; programelor și software de calculatoare destinate sectorului de îngrijire a sănătății; publicațiilor electronice descărcabile din sectorul de îngrijire a sănătății;
 38 - telecomunicații.
 (531) CFE(5) 27.05.25.

(111) **28178**
 (151) 2016.05.11
 (181) 2025.04.02
 (210) 036827
 (220) 2015.04.02
 (730) **PETROM-MOLDOVA S.A.,**
întreprindere cu capital străin, MD
 Șos. Muncești nr. 269,
 MD-2002, Chișinău, Republica Moldova
 (540)



(526) Elementele mărcii asupra cărora nu se extinde dreptul exclusiv: "GPL AUTO", cu excepția executării grafice deosebite.
 (591) Culori revendicate: portocaliu (COM60Y100KO), albastru-deschis (gradient de la C91M52Y23K3 la C78M52Y23K3), albastru-închis (pantone 295C; C 100M60Y0K50), negru.
 (511) NCL(10-2015)
 04 - gaz petrolier lichefiat;
 35 - publicitate; gestiunea afacerilor comerciale; administrare comercială; lucrări de birou.
 (531) CFE(5) 26.04.09; 26.11.02; 27.05.09; 29.01.14.

(111) **28179**
 (151) 2016.05.11
 (181) 2025.04.02
 (210) 036828
 (220) 2015.04.02
 (730) **PETROM-MOLDOVA S.A.,**
întreprindere cu capital străin, MD
 Șos. Muncești nr. 269,
 MD-2002, Chișinău, Republica Moldova
 (540)



(526) Elementele mărcii asupra cărora nu se extinde dreptul exclusiv: "BENZINĂ EXTRA 99", cu excepția executării grafice deosebite.
 (591) Culori revendicate: albastru-deschis (pantone 300 CS), albastru-închis (pantone 295 CS), galben (pantone Yellow 012C), alb, negru.
 (511) NCL(10-2015)
 04 - benzină;
 35 - publicitate; gestiunea afacerilor comerciale; administrare comercială; lucrări de birou.
 (531) CFE(5) 26.04.09; 26.04.17; 26.11.02; 27.05.09; 29.01.14.

(111) **28180**
 (151) 2016.05.11
 (181) 2025.04.02
 (210) 036829
 (220) 2015.04.02
 (730) **PETROM-MOLDOVA S.A.,**
întreprindere cu capital străin, MD
 Șos. Muncești nr. 269,
 MD-2002, Chișinău, Republica Moldova
 (540)



(526) Elementele mărcii asupra cărora nu se extinde dreptul exclusiv: "BENZINĂ STANDARD 95", cu excepția executării grafice deosebite.
 (591) Culori revendicate: albastru-deschis (pantone 300 CS), albastru-închis (pantone 295 CS), galben (pantone Yellow 012C), alb, negru.
 (511) NCL(10-2015)
 04 - benzină;
 35 - publicitate; gestiunea afacerilor comerciale; administrare comercială; lucrări de birou.
 (531) CFE(5) 26.04.09; 26.04.17; 26.11.02; 27.05.09; 29.01.14.

(111) **28181**
 (151) 2016.05.11
 (181) 2025.04.02
 (210) 036830
 (220) 2015.04.02
 (730) **PETROM-MOLDOVA S.A.,**
întreprindere cu capital străin, MD
 Șos. Muncești nr. 269,
 MD-2002, Chișinău, Republica Moldova

(540)



(526) Elementele mărcii asupra cărora nu se extinde dreptul exclusiv: "BENZINĂ REGULAR 92", cu excepția executării grafice deosebite.
 (591) Culori revendicate: albastru-deschis (pantone 300 CS), albastru-închis (pantone 295 CS), galben (pantone Yellow 012C), alb, negru.
 (511) NCL(10-2015)
 04 - benzină;
 35 - publicitate; gestiunea afacerilor comerciale; administrare comercială; lucrări de birou.
 (531) CFE(5) 26.04.09; 26.04.17; 26.11.02; 27.05.09; 29.01.15.

(111) **28182**
 (151) 2016.05.31
 (181) 2025.04.02
 (210) 036831
 (220) 2015.04.02
 (730) **PETROM-MOLDOVA S.A.,**
întreprindere cu capital străin, MD
 Șos. Muncești nr. 269,
 MD-2002, Chișinău, Republica Moldova

(540)



(526) Elementele mărcii asupra cărora nu se extinde dreptul exclusiv: "MOTORINĂ STANDARD", cu excepția executării grafice deosebite.
 (591) Culori revendicate: albastru-deschis (pantone 300 CS), albastru-închis (pantone 295 CS), alb, negru.
 (511) NCL(10-2015)
 04 - motorină;
 35 - publicitate; gestiunea afacerilor comerciale; administrare comercială; lucrări de birou.
 (531) CFE(5) 26.04.09; 26.11.02; 27.05.09; 29.01.14.

(111) **28183**
 (151) 2016.05.11
 (181) 2025.04.02
 (210) 036832
 (220) 2015.04.02
 (730) **PETROM-MOLDOVA S.A.,**
întreprindere cu capital străin, MD
 Șos. Muncești nr. 269,
 MD-2002, Chișinău, Republica Moldova

(540)



(526) Elementele mărcii asupra cărora nu se extinde dreptul exclusiv: "MOTORINĂ STANDARD", cu excepția executării grafice deosebite.
 (591) Culori revendicate: albastru-deschis (pantone 300 CS), albastru-închis (pantone 295 CS), alb, negru.
 (511) NCL(10-2015)
 04 - motorină;
 35 - publicitate; gestiunea afacerilor comerciale; administrare comercială; lucrări de birou.
 (531) CFE(5) 01.15.17; 26.04.09; 26.04.13; 26.11.02; 27.05.09; 29.01.14.

(111) **28184**
 (151) 2016.05.11
 (181) 2025.04.02
 (210) 036833
 (220) 2015.04.02
 (730) **PETROM-MOLDOVA S.A.,**
întreprindere cu capital străin, MD
 Șos. Muncești nr. 269,
 MD-2002, Chișinău, Republica Moldova
 (540)



(526) Elementele mărcii asupra cărora nu se extinde dreptul exclusiv: "MOTORINĂ EXTRA", cu excepția executării grafice deosebite.
 (591) Culori revendicate: albastru-deschis (pantone 300 CS), albastru-închis (pantone 295 CS), alb, negru.
 (511) NCL(10-2015)
 04 - motorină;
 35 - publicitate; gestiunea afacerilor comerciale; administrare comercială; lucrări de birou.
 (531) CFE(5) 01.15.17; 26.04.09; 26.04.13; 26.11.02; 27.05.09; 29.01.14.

(111) **28185**
 (151) 2016.05.11
 (181) 2025.04.02
 (210) 036834
 (220) 2015.04.02
 (730) **PETROM-MOLDOVA S.A.,**
întreprindere cu capital străin, MD
 Șos. Muncești nr. 269,
 MD-2002, Chișinău, Republica Moldova
 (540)



(526) Elementele mărcii asupra cărora nu se extinde dreptul exclusiv: "MOTORINĂ EXTRA", cu excepția executării grafice deosebite.
 (591) Culori revendicate: albastru-deschis (pantone 300 CS), albastru-închis (pantone 295 CS), alb, negru.
 (511) NCL(10-2015)
 04 - motorină;
 35 - publicitate; gestiunea afacerilor comerciale; administrare comercială; lucrări de birou.
 (531) CFE(5) 26.04.09; 26.11.02; 27.05.09; 29.01.14.

(111) **28206**
 (151) 2016.05.16
 (181) 2024.11.07
 (210) 036072
 (220) 2014.11.07
 (730) **COSTOVICI Ion, MD**
 Str. Voluntarilor nr. 12/1, ap. 48,
 MD-2023, Chișinău, Republica Moldova
 (540)



(511) NCL(10-2014)
 37 - construcții; reparații; servicii de instalații;
 40 - tratament de materiale.
 (531) CFE(5) 26.04.18; 27.05.24.

(111) **28237**
 (151) 2016.05.20
 (181) 2025.06.18
 (210) 037217
 (220) 2015.06.18
 (730) **SanduNelu S.R.L., societate comercială, MD**
 MD-4216, Cioburciu, Ștefan-Vodă, Republica Moldova

(540)



(526) Elementele mărcii asupra cărora nu se extinde dreptul exclusiv: "Legume Nistrene", "Legume", "Nistrene", cu excepția executării grafice deosebite.

(511) NCL(10-2015)

29 - fructe și legume conservate, congelate, uscate și fierte; jeleuri, dulcețuri, compoturi; uleiuri și grăsimi comestibile;

31 - cereale și produse agricole, horticole, necuprinse în alte clase; fructe și legume proaspete; semințe, plante și flori naturale; alimente pentru animale.

(531) CFE(5) 02.01.04; 02.01.13; 05.09.25; 08.07.07; 24.17.10; 24.17.12; 26.01.14; 27.05.13.

(111) **28239**

(151) 2016.05.20

(181) 2025.06.26

(210) 037258

(220) 2015.06.26

(730) **BUSUIOC Sergiu, MD**

Bd. Dacia nr. 44, ap. 126,

MD-2062, Chișinău, Republica Moldova

(540)

Fragrance World Parfume



CREATIVE COLLECTION

(526) Elementele mărcii asupra cărora nu se extinde dreptul exclusiv: "Fragrance World Parfume", "Fragrance World", "CREATIVE COLLECTION", cu excepția executării grafice deosebite.

(511) NCL(10-2015)

03 - săpunuri; parfumerie, uleiuri esențiale, cosmetice, loțiuni pentru păr;

35 - publicitate; gestiunea afacerilor comerciale; administrare comercială; lucrări de birou.

(531) CFE(5) 01.05.01; 01.05.06; 05.05.16; 19.03.01; 19.03.15; 19.03.25; 19.07.01; 19.07.17; 26.01.13; 26.01.21.

(111) **28262**

(151) 2016.05.24

(181) 2023.10.28

(210) 033908

(220) 2013.10.28

(730) **LINELLA S.R.L., MD**

Șos. Muncești nr. 121,

MD-2002, Chișinău, Republica Moldova

(540)



- (591) Culori revendicate: roșu-deschis, roșu-închis, verde-deschis, verde-închis, galben-deschis, galben-închis, negru.
- (511) NCL(10-2013)
- 29 - carne, pește, păsări și vânat; extracte din carne; fructe și legume conservate, congelate, uscate și fierte; jeleurii, dulțețuri, compoturi; ouă; lapte și produse lactate; uleiuri și grăsimi comestibile;
- 30 - cafea, ceai, cacao și înlocuitori de cafea; orez; tapiocă și sago; făină și preparate făcute din cereale; pâine, produse de patiserie și cofetărie; înghețată; zahăr, miere, sirop de melasă; drojdie, praf de copt; sare; muștar; oțet, sosuri (condimente); mirodenii; gheață;
- 32 - bere; ape minerale și gazoase și alte băuturi nealcoolice; băuturi din fructe și sucuri de fructe; siropuri și alte preparate pentru fabricarea băuturilor;
- 33 - băuturi alcoolice (cu excepția berii).
- (531) CFE(5) 10.03.12; 24.05.05; 26.01.15; 26.01.19; 26.01.20; 27.01.06; 27.05.07; 29.01.15.

- (111) **28265**
- (151) 2016.05.25
- (181) 2025.06.10
- (210) 037172
- (220) 2015.06.10
- (730) **Titan International, Inc., US**
2701 Spruce Street, Quincy, Illinois 62301,
Statele Unite ale Americii
- (540)



- (526) Elementele mărcii asupra cărora nu se extinde dreptul exclusiv: "Low Sidewall Technology", cu excepția executării grafice deosebite.
- (591) Culori revendicate: alb, roșu, negru, albastru, albastru-închis.

- (511) NCL(10-2015)
- 12 - anvelope.
- (531) CFE(5) 27.05.03; 29.01.15.

- (111) **28268**
- (151) 2016.05.26
- (181) 2025.08.18
- (210) 037493
- (220) 2015.08.18
- (730) **JARDAN Vladimir, MD**
Str. Romană nr. 4, bloc 1, ap. 38,
MD-2005, Chișinău, Republica Moldova
- (540)



- (591) Culori revendicate: roșu, galben, roz de diferite nuanțe, alb, negru, bej, cafeniu de diferite nuanțe.
- (511) NCL(10-2015)
- 29 - carne, pește, păsări și vânat; extracte din carne; fructe și legume conservate, congelate, uscate și fierte; jeleurii, dulțețuri, compoturi; ouă; lapte și produse lactate; uleiuri și grăsimi comestibile;
- 30 - cafea, ceai, cacao și înlocuitori de cafea; orez; tapiocă și sago; făină și preparate făcute din cereale; pâine, produse de patiserie și cofetărie; înghețată; zahăr, miere, sirop de melasă; drojdie, praf de copt; sare; muștar; oțet, sosuri (condimente); mirodenii; gheață.
- (531) CFE(5) 02.01.04; 02.03.04; 02.07.02; 02.07.04; 26.01.14; 26.01.20; 27.05.02; 29.01.15.

(111) **28270**
 (151) 2016.05.26
 (181) 2025.04.22
 (210) 036917
 (220) 2015.04.22
 (730) **MOBIASBANCĂ-Groupe Societe Generale S.A., bancă comercială, MD**
 Bd. Ștefan cel Mare și Sfânt nr. 81A,
 MD-2012, Chișinău, Republica Moldova

(540)



(526) Elementele mărcii asupra cărora nu se extinde dreptul exclusiv: "022 256-456", "md", "www", cu excepția executării grafice deosebite.
 (591) Culori revendicate: roșu, negru.
 (511) NCL(10-2015)
 36 - asigurări; afaceri financiare; afaceri monetare; afaceri imobiliare.
 (531) CFE(5) 16.01.11; 26.04.17; 26.04.19; 27.07.11; 29.01.12.

(111) **28272**
 (151) 2016.05.27
 (181) 2025.03.27
 (210) 036773
 (220) 2015.03.27
 (730) **FARM MEAT PROCESSING S.R.L., MD**
 Șos. Muncești nr. 121,
 MD-2002, Chișinău, Republica Moldova

(540)



(591) Culori revendicate: alb, bordo, roșu, auriu.
 (511) NCL(10-2015)
 29 - carne, pește, păsări și vânat; concentrate de carne; fructe și legume conservate, uscate și fierte; jeleuri, dulceturi, compoturi; ouă; lapte și produse lactate; uleiuri și grăsimi comestibile;
 39 - transport; ambalarea și depozitarea mărfurilor; organizarea călătoriilor;
 43 - servicii de alimentație publică; servicii de cazare temporară.
 (531) CFE(5) 25.03.07; 26.04.06; 26.07.19; 27.05.03; 29.01.14.

(111) **28340**
 (151) 2016.05.20
 (181) 2025.01.28
 (210) 036487
 (220) 2015.01.28
 (730) **MARCO Mircea, MD**
 Str. Mircești nr. 8, bloc 1, ap. 135,
 MD-2049, Chișinău, Republica Moldova

(540)

MARCO

(511) NCL(10-2015)
 41 - educație; instruire, cu excepția serviciilor de instruire prestate de o școală de coafură; divertisment; activități sportive și culturale.

Lista certificatelor de înregistrare a mărcilor eliberate în iunie 2016

Se publică următoarele date: numărul curent, numărul de depozit, data de depozit, numărul de ordine al înregistrării, data înregistrării, clasele conform CIPS, titularul, codul țării conform normei ST.3 OMPI, numărul BOPI în care a fost publicată cererea de înregistrare

Nr. crt.	(210) Nr. de depozit	(220) Data de depozit	(111) Nr. înre- gistrării	(151) Data înregistrării	(511) Clase	(730) Titular, cod ST.3 OMPI	(441) Nr. BOPI	(442/450) Nr. BOPI
1	2	3	4	5	6	7	8	9
1	033967	2013.11.07	27455	2015.08.22	35,36,38	EXPERT-ONLINE S.R.L., MD	12/2013	7/2016
2	037136	2015.06.04	28169	2016.05.04	06,09,19, 20,35	OMTEK S.R.L., societate comercială, MD	7/2015	7/2016
3	037102	2015.05.28	28173	2016.05.07	35	TRIGOR AVD S.R.L., întreprindere cu capital străin, MD	6/2015	7/2016
4	037107	2015.05.27	28174	2016.05.07	34	Tovarystvo z obmezhenoyu vidpovidalnistyu "Lvivska tyutyunova fabryka", UA	7/2015	
5	037229	2015.06.22	28175	2016.05.07	01,05, 35,44	CHIMAGROMARKETING S.R.L., întreprindere cu capital străin, MD	7/2015	
6	036485	2015.01.28	28176	2016.05.09	03,28, 35,41	NASTÎCI Angela, MD	4/2015	7/2016
7	036824	2015.04.01	28177	2016.05.06	09,38	TONU Sergiu, MD	6/2015	7/2016
8	036827	2015.04.02	28178	2016.05.11	04,35	PETROM-MOLDOVA S.A., întreprindere cu capital străin, MD	5/2015	7/2016
9	036828	2015.04.02	28179	2016.05.11	04,35	PETROM-MOLDOVA S.A., întreprindere cu capital străin, MD	5/2015	7/2016
10	036829	2015.04.02	28180	2016.05.11	04,35	PETROM-MOLDOVA S.A., întreprindere cu capital străin, MD	5/2015	7/2016
11	036830	2015.04.02	28181	2016.05.11	04,35	PETROM-MOLDOVA S.A., întreprindere cu capital străin, MD	5/2015	7/2016
12	036831	2015.04.02	28182	2016.05.31	04,35	PETROM-MOLDOVA S.A., întreprindere cu capital străin, MD	5/2015	7/2016
13	036832	2015.04.02	28183	2016.05.11	04,35	PETROM-MOLDOVA S.A., întreprindere cu capital străin, MD	5/2015	7/2016
14	036833	2015.04.02	28184	2016.05.11	04,35	PETROM-MOLDOVA S.A., întreprindere cu capital străin, MD	5/2015	7/2016
15	036834	2015.04.02	28185	2016.05.11	04,35	PETROM-MOLDOVA S.A., întreprindere cu capital străin, MD	5/2015	7/2016
16	037632	2015.09.22	28186	2016.05.11	30	BUCURIA PENTRU TOȚI S.R.L., întreprindere mixtă, MD	10/2015	
17	037664	2015.09.29	28187	2016.05.11	06	ESPLAN-LUX S.R.L., MD	10/2015	
18	037670	2015.10.02	28188	2016.05.11	35,36,41, 44,45	STAR LEGAL CONSULTING S.R.L., societate comercială, MD	10/2015	
19	036440	2015.01.22	28189	2016.05.10	38,41	CLIPA SIDERALĂ, fundație de caritate pentru copii, MD	4/2015	
20	036285	2014.12.22	28190	2016.05.10	38,41	CLIPA SIDERALĂ, fundație de caritate pentru copii, MD	1/2015	
21	036439	2015.01.20	28192	2016.05.10	21,35	Katie Alice Limited, GB	2/2015	
22	036992	2015.05.05	28193	2016.05.10	35,38	GORAS Ștefan, MD	7/2015	

1	2	3	4	5	6	7	8	9
23	037060	2015.05.21	28194	2016.05.10	31,35, 41,44	COJOCARU Ruslan, MD	8/2015	
24	037068	2015.05.21	28195	2016.05.10	43	TRIFOI Natalia, MD	8/2015	
25	037270	2015.06.30	28196	2016.05.10	03	GENEVA LABORATORIES LIMITED, a British Virgin Islands company, VG	8/2015	
26	037130	2015.06.02	28197	2016.05.11	05,29, 30,32	JDB Asset Management Limited, a corporation organized under the laws of Hong Kong, HK	9/2015	
27	037132	2015.06.02	28198	2016.05.11	05,29, 30,32	JDB Asset Management Limited, a corporation organized under the laws of Hong Kong, HK	9/2015	
28	037307	2015.07.10	28199	2016.05.11	03	Shiseido Company, Limited, JP	9/2015	
29	036505	2015.02.02	28200	2016.05.10	32	Twentieth Century Fox Film Corporation, corporație din Statul Delaware, US	5/2015	
30	036420	2015.01.21	28201	2016.05.11	06,08,35	M & M COMERȚ S.R.L., societate comercială, MD	4/2015	
31	036422	2015.01.21	28202	2016.05.11	06,07, 08,35	M & M COMERȚ S.R.L., societate comercială, MD	4/2015	
32	037220	2015.06.19	28203	2016.05.11	09,42	MDR GRUP S.R.L., întreprindere de cercetare și producție, MD	7/2015	
33	037022	2015.05.13	28204	2016.05.11	33	BLANARI Vadim, MD	8/2015	
34	037159	2015.06.04	28205	2016.05.11	35,37	CHIRIAC Constantin, MD	7/2015	
35	036072	2014.11.07	28206	2016.05.16	37,40	COSTOVICI Ion, MD	12/2014	7/2016
36	035833	2014.09.23	28207	2016.05.13	33	Diageo North America, Inc., corporație din statul Connecticut, US	12/2014	
37	036998	2015.05.08	28208	2016.05.13	33	Diageo North America, Inc., corporație din statul Connecticut, US	8/2015	
38	037407	2015.07.31	28209	2016.05.12	05	BELNIS S.R.L., MD	8/2015	
39	037528	2015.09.01	28210	2016.05.12	39,41,43	GUZUN Gheorghe, MD	9/2015	
40	037378	2015.07.28	28211	2016.05.15	30	Pak Gıda Üretim ve Pazarlama Anonim Şirketi, TR	8/2015	
41	037534	2015.09.04	28212	2016.05.15	29,30	BUCURIA PENTRU TOȚI S.R.L., întreprindere mixtă, MD	10/2015	
42	037539	2015.09.04	28213	2016.05.15	34	TOBACCO UNIVERSAL LTD, GB	10/2015	
43	037545	2015.09.08	28214	2016.05.15	12	BRIDGESTONE CORPORATION, JP	10/2015	
44	037578	2015.09.15	28215	2016.05.15	32,35, 36, 41	BALABAN INTRAVEST S.R.L., societate comercială, MD	10/2015	
45	037648	2015.09.24	28216	2016.05.15	29,31,32, 35,39	SCUTARU VICTOR, gospodărie țărănească, MD	10/2015	
46	036933	2015.04.24	28217	2016.05.16	11	GALUPA Dumitru, MD	6/2015	
47	036934	2015.04.24	28218	2016.05.16	11	GALUPA Dumitru, MD	6/2015	
48	036935	2015.04.24	28219	2016.05.16	11	GALUPA Dumitru, MD	6/2015	
49	036538	2015.02.06	28220	2016.05.16	11,35	LUMEA FILTRELOR S.R.L., MD	6/2015	
50	035773	2014.09.17	28221	2016.05.13	35,38	TODICA Vadim, MD	12/2014	
51	037510	2015.08.24	28222	2016.05.16	32	MONSTER ENERGY COMPANY, a Delaware corporation, US	10/2015	
52	037649	2015.09.24	28223	2016.05.16	32	Monster Energy Company, a Delaware corporation, US	10/2015	
53	036803	2015.03.31	28225	2016.05.19	45	MINISTERUL MUNCII, PROTECȚIEI SOCIALE ȘI FAMILIEI, MD	5/2015	
54	036804	2015.03.31	28226	2016.05.19	45	MINISTERUL MUNCII, PROTECȚIEI SOCIALE ȘI FAMILIEI, MD	5/2015	

1	2	3	4	5	6	7	8	9
55	037310	2015.07.14	28227	2016.05.19	16	TEHNOROL S.R.L., societate comercială, MD	8/2015	
56	037420	2015.08.05	28228	2016.05.19	03	VIORICA - COSMETIC S.A., MD	8/2015	
57	037529	2015.09.02	28229	2016.05.19	34	GOGU Marin, MD	9/2015	
58	037396	2015.07.30	28230	2016.05.19	05	NOVARTIS AG, CH	10/2015	
59	037401	2015.07.31	28231	2016.05.19	05	NOVARTIS AG, CH	10/2015	
60	036378	2014.12.29	28232	2016.05.20	32	GUȚU Serghei, MD	3/2015	
61	036894	2015.04.14	28233	2016.05.20	35	AURĂRIE-VS S.R.L., MD	5/2015	
62	036974	2015.05.06	28234	2016.05.20	05	URSU Elena, MD	8/2015	
63	037003	2015.05.12	28235	2016.05.20	35	TAROL-DD S.R.L., MD	6/2015	
64	037038	2015.05.20	28236	2016.05.20	05,35	URSU Elena, MD	7/2015	
65	037217	2015.06.18	28237	2016.05.20	29,31	SanduNelu S.R.L., societate comercială, MD	7/2015	7/2016
66	037233	2015.06.22	28238	2016.05.20	01,05, 35,44	CHIMAGROMARKETING S.R.L., întreprindere cu capital străin, MD	7/2015	
67	037258	2015.06.26	28239	2016.05.20	03,35	BUSUIOC Sergiu, MD	8/2015	7/2016
68	037374	2015.07.28	28240	2016.05.20	10,35	SYNTTERGY MEDICAL S.R.L., MD	9/2015	
69	037419	2015.08.04	28241	2016.05.20	09	HUAWEI TECHNOLOGIES CO., LTD., CN	9/2015	
70	037499	2015.08.24	28242	2016.05.20	06,35	ACCEMOB GRUP S.R.L., societate comercială, MD	9/2015	
71	037579	2015.09.15	28243	2016.05.20	32,35, 36,41	BALABAN INTRAVEST S.R.L., societate comercială, MD	10/2015	
72	036638	2015.03.03	28244	2016.05.19	35	VITA VUIM S.R.L., MD	4/2015	
73	037583	2015.09.15	28245	2016.05.20	41,43	BALABAN INTRAVEST S.R.L., societate comercială, MD	10/2015	
74	037596	2015.09.14	28246	2016.05.20	16,22,31, 35,39	ARMAN-PLANT S.R.L., MD	10/2015	
75	037625	2015.09.22	28247	2016.05.20	41	ICAR, Asociație Obștească, MD	10/2015	
76	037626	2015.09.22	28248	2016.05.20	41	ICAR, Asociație Obștească, MD	10/2015	
77	037636	2015.09.24	28249	2016.05.20	35,44	TODICA Andrei, MD	10/2015	
78	037640	2015.09.23	28250	2016.05.20	34	China Tobacco Guangdong Industrial Co., Ltd., CN	10/2015	
79	037695	2015.10.05	28251	2016.05.20	03	PARFUMS CHRISTIAN DIOR S.A., FR	10/2015	
80	037035	2015.05.15	28252	2016.05.23	35,41,44	MUNJIU Constantin, MD	8/2015	
81	037387	2015.07.28	28253	2016.05.20	28	Maison J.Battat, Ltee (Corporation Canada), CA	9/2015	
82	037474	2015.08.14	28254	2016.05.20	05	BASF PLC, GB	10/2015	
83	037388	2015.07.28	28255	2016.05.20	28	Maison J.Battat, Ltee (Corporation Canada), CA	9/2015	
84	037389	2015.07.28	28256	2016.05.20	28	Maison J.Battat, Ltee (Corporation Canada), CA	9/2015	
85	037577	2015.09.15	28257	2016.05.20	01,05	Zakrītoe akționerņoe obšcestvo Firma "Avgust", RU	10/2015	
86	037149	2015.06.05	28260	2016.05.23	29,30	Inter On Line Trading Group Inc., PA	8/2015	
87	037150	2015.06.05	28261	2016.05.23	29,30	Inter On Line Trading Group Inc., PA	8/2015	
88	033908	2013.10.28	28262	2016.05.24	29,30, 32,33	LINELLA S.R.L., MD	12/2013	7/2016
89	037280	2015.07.02	28263	2016.05.24	37,42	BARGAN Daniela, MD	8/2015	
90	037391	2015.07.30	28264	2016.05.24	35,37	CALOREX-IMEX S.R.L., societate comercială, MD	8/2015	
91	037172	2015.06.10	28265	2016.05.25	12	Titan International, Inc., US	7/2015	7/2016
92	037673	2015.09.16	28266	2016.05.25	25	Necdet Demir, TR	10/2015	
93	037674	2015.09.16	28267	2016.05.25	25	Necdet Demir, TR	10/2015	

1	2	3	4	5	6	7	8	9
94	037493	2015.08.18	28268	2016.05.26	29,30	JARDAN Vladimir, MD	9/2015	7/2016
95	036880	2015.04.09	28269	2016.05.26	16,35, 41,42	SOCOLOV Rodica, MD	5/2015	
96	036917	2015.04.22	28270	2016.05.26	36	MOBIASBANCĂ-Groupe Societe Generale S.A., bancă comercială, MD	5/2015	7/2016
97	037227	2015.06.22	28271	2016.05.27	35	ALLAHVERDIEV Muharib, MD	9/2015	
98	036773	2015.03.27	28272	2016.05.27	29,39,43	FARM MEAT PROCESSING S.R.L., MD	4/2015	7/2016
99	037645	2015.09.29	28274	2016.05.27	33	CHATEAU VARTELY S.R.L., întreprindere mixtă, MD	10/2015	
100	036746	2015.03.18	28287	2016.06.02	16,35	CVASIUC Ghennadi, MD	6/2015	
101	037281	2015.07.02	28298	2016.05.12	03	Colgate-Palmolive Company, a Delaware company, US	8/2015	
102	037646	2015.09.28	28310	2016.06.08	33	BULGARI WINERY S.R.L., întreprindere cu capital străin, MD	10/2015	
103	037732	2015.10.12	28321	2016.06.11	16	BOVA Alla, MD BOVA Andrei, MD	11/2015	
104	037659	2015.09.25	28323	2016.05.20	43	OPREA Dumitru, MD	10/2015	
105	037211	2015.06.23	28325	2016.06.08	16	OLERO S.R.L., MD	7/2015	
106	036487	2015.01.28	28340	2016.05.20	41	MARCO Mircea, MD	5/2015	7/2016
107	036763	2015.03.24	28341	2016.05.20	30	Fassin Tussenhoudster B.V., NL	6/2015	

Lista mărcilor reînnoite

Se publică următoarele date: numărul curent, numărul înregistrării reînnoite, data expirării termenului de reînnoire, clasele conform CIPS, titularul și adresa, codul țării conform normei ST.3 OMPI, numerele BOPI în care au fost publicate cererea de înregistrare a mărcii și marca înregistrată

Nr. crt.	(116) Nr. înregistrării reînnoite	(186) Data expirării reînnoirii	(511) Clase	(730) Titular și adresă, cod ST.3 OMPI	(442) Nr. BOPI	(450) Nr. BOPI
1	2	3	4	5	6	7
1	2R 4170	2026.05.13	16,35,40, 42	MALICOVA Olga, MD Str. Ștefan Neaga nr. 20, ap. 5, MD-2008, Chișinău, Republica Moldova	7/1996	12/1996
2	2R 4365	2026.04.05	33	EURO-ALCO S.R.L., întreprindere mixtă, MD Str. Bucuriei nr. 20, MD-2004, Chișinău, Republica Moldova	8/1996	2/1997
3	2R 4775	2026.09.17	06,07,08, 09,12, 37,42	KAMAZ Publicly Traded Company (KAMAZ PTC), RU Avtozavodsky av.2, City of Naberezhnye Chelny, 423827, Republic of Tatarstan, Federația Rusă	3/1997	8/1997
4	2R 4794	2026.04.02	29,30	MARS, INCORPORATED, US 6885 Elm Street, McLean, Virginia 22101-3883, Statele Unite ale Americii	3/1997	8/1997
5	2R 4795	2026.04.03	29,30	MARS, INCORPORATED, US 6885 Elm Street, McLean, Virginia 22101-3883, Statele Unite ale Americii	3/1997	8/1997
6	2R 4797	2026.04.17	30	Wm. Wrigley Jr. Company, US 1132 W. Blackhawk, Chicago Illinois 60642, Statele Unite ale Americii	3/1997	8/1997
7	2R 4798	2026.04.17	30	MARS, INCORPORATED, US 6885 Elm Street, McLean, Virginia 22101-3883, Statele Unite ale Americii	3/1997	8/1997

1	2	3	4	5	6	7
8	2R 4816	2026.02.28	32	AmBev S.A., BR Rua Dr. Renato Paes de Barros, 1017 3o Andar Cj. 31 e 32 Itaim Bibi 04530-001 São Paulo, Brazilia	2/1997	8/1997
9	2R 4827	2026.04.05	33	EURO-ALCO S.R.L., întreprindere mixtă, MD Str. Bucuriei nr. 20, MD-2004, Chişinău, Republica Moldova	8/1996	8/1997
10	2R 4903	2026.05.15	16,35,39,42	Infoturism Grup S.R.L., MD Str. A. Puşkin nr. 24, MD-2012, Chişinău, Republica Moldova	4/1997	9/1997
11	2R 4904	2026.05.15	16,35, 39,42	Infoturism Grup S.R.L., MD Str. A. Puşkin nr. 24, MD-2012, Chişinău, Republica Moldova	4/1997	9/1997
12	2R 4912	2026.04.12	05	MSD International Holdings GmbH, CH Weyrstrasse 20, CH- 6000, Lucerne 6, Elveţia	4/1997	9/1997
13	2R 4966	2026.05.06	38	AT&T INTELLECTUAL PROPERTY II, L.P., US 645 East Plumb Lane, Reno, Nevada 89502, Statele Unite ale Americii	4/1997	10/1997
14	2R 4967	2026.05.06	07,09,37,42	Otis Elevator Company, US One Carrier Place, Farmington, Connecticut 06032, Statele Unite ale Americii	4/1997	10/1997
15	2R 5065	2026.05.02	33	Diageo Brands B.V., NL Molenwerf 10-12, 1014 BG Amsterdam, Olanda	5/1997	10/1997
16	2R 5073	2026.05.08	05	Boehringer Ingelheim Pharma GmbH & Co. KG, DE Binger Strasse 173, 55216 Ingelheim, Germania	5/1997	10/1997
17	2R 5080	2026.02.12	10	Abbott Point of Care Inc., corporaţie din Statul Delaware, US 400 College Road East, Princeton, New Jersey 08540, Statele Unite ale Americii	5/1997	11/1997
18	2R 5086	2026.04.16	03	CALVIN KLEIN TRADEMARK TRUST, US Rodney Square North, 1100 North Market Street, Wilmington, Delaware 19890, Statele Unite ale Americii	5/1997	11/1997
19	2R 5090	2026.06.07	35	EUROPEAN DRINKS IMPORT EXPORT S.A., întreprindere cu capital străin, MD Str. Uzinelor nr. 210/1, MD-2023, Chişinău, Republica Moldova	5/1997	11/1997
20	2R 5091	2026.06.07	33,35	EUROPEAN DRINKS IMPORT EXPORT S.A., întreprindere cu capital străin, MD Str. Uzinelor nr. 210/1, MD-2023, Chişinău, Republica Moldova	5/1997	11/1997
21	2R 5095	2026.06.07	35	EUROPEAN DRINKS IMPORT EXPORT S.A., întreprindere cu capital străin, MD Str. Uzinelor nr. 210/1, MD-2023, Chişinău, Republica Moldova	5/1997	11/1997
22	2R 5225	2026.10.16	34	PHILIP MORRIS BRANDS SARL, CH Quai Jeanrenaud 3, CH-2000 NEUCHÂTEL, Elveţia	7/1997	12/1997
23	2R 5494	2026.10.31	05	Panadol GmbH, DE Bussmatten 1, 77815 Buehl, Germania	10/1997	4/1998
24	2R 5708	2026.05.06	32	ANADOLU EFES BIRACILIK VE MALT SANAYII A.Ş., TR Eski Londra Asfaltı N:22 Haznedar Mevkii P.K. 1, Bahçelievler / Istanbul, Turcia	2/1998	7/1998
25	R 14408	2025.08.17	05	HIMALAYA GLOBAL HOLDINGS LTD., KY 106 Elizabethan Square, PO Box 1162, Grand Cayman, KY 1-1102, Insulele Caimane	8/2006	1/2007
26	R 14416	2025.08.25	33	WINE-TRADEMARKS S.R.L., MD Str. Andrei Lupan nr. 4, ap. 2, MD-2059, Chişinău, Republica Moldova	8/2006	1/2007
27	R 14418	2025.09.02	33	WINE-TRADEMARKS S.R.L., MD Str. Andrei Lupan nr. 4, ap. 2, MD-2059, Chişinău, Republica Moldova	8/2006	1/2007

1	2	3	4	5	6	7
28	R 14419	2025.09.02	33	WINE-TRADEMARKS S.R.L., MD Str. Andrei Lupan nr. 4, ap. 2, MD-2059, Chişinău, Republica Moldova	8/2006	1/2007
29	R 14510	2025.09.01	33	WINE-TRADEMARKS S.R.L., MD Str. Andrei Lupan nr. 4, ap. 2, MD-2059, Chişinău, Republica Moldova	9/2006	2/2007
30	R 14591	2025.09.21	33	PEICOV Piotr, MD Str. Iurie Gagarin nr. 33, ap.1, MD-7422, Tvardiţa, Taraclia, Republica Moldova	10/2006	3/2007
31	R 14684	2025.11.15	33	PEICOV Piotr, MD Str. Iurie Gagarin nr. 33 ap.1, MD-7422, Tvardiţa, Taraclia, Republica Moldova	11/2006	4/2007
32	R 14712	2025.11.09	16,35,38, 39,40,41, 42,43,44	Naţional Media S.R.L., întreprindere mixtă, MD Str. Uzinelor nr. 210/1, MD-2023, Chişinău, Republica Moldova	11/2006	4/2007
33	R 14737	2025.10.17	36	MOBIASBANCĂ-Groupe Societe Generale S.A., bancă comercială, MD Bd. Ştefan cel Mare şi Sfint nr. 81/A, MD-2012, Chişinău, Republica Moldova	11/2006	4/2007
34	R 14779	2026.04.10	16,28, 36,42	ALDEMON TECHNOLOGIES LIMITED, CY 2-4 Arch. Makariou III, Capital Center, 9th Floor, 1065 Nicosia, Cipru	12/2006	5/2007
35	R 14890	2026.01.04	09,35, 38,41	Radio Poli Disc S.R.L., MD Şos. Hînceşti nr. 59, bloc 1, MD-2028, Chişinău, Republica Moldova	1/2007	6/2007
36	R 15264	2026.03.21	32	ZACRÎTOE AKŢIONERNOE OBŞCESTVO TIRASPOLISKII HLEBOKOMBINAT, MD Str. 9 Ianuarie nr. 192, MD-3300, Tiraspol, Republica Moldova	4/2007	9/2007
37	R 15265	2026.03.21	30	ZACRÎTOE AKŢIONERNOE OBŞCESTVO TIRASPOLISKII HLEBOKOMBINAT, MD Str. 9 Ianuarie nr. 192, MD-3300, Tiraspol, Republica Moldova	4/2007	9/2007
38	R 15277	2026.03.20	33	Maurt S.R.L., MD Str. Voluntarilor nr. 15, MD-2023, Chişinău, Republica Moldova	4/2007	9/2007
39	R 15280	2026.03.24	32	ZACRÎTOE AKŢIONERNOE OBŞCESTVO TIRASPOLISKII HLEBOKOMBINAT, MD Str. 9 Ianuarie nr. 192, MD-3300, Tiraspol, Republica Moldova	4/2007	9/2007
40	R 15281	2026.04.27	05	SUN PHARMACEUTICAL INDUSTRIES LIMITED, IN SPARC, Tandalja, Vadodara - 390 020, Gujarat, India	4/2007	9/2007
41	R 15282	2026.04.27	05	SUN PHARMACEUTICAL INDUSTRIES LIM- ITED, IN SPARC, Tandalja, Vadodara - 390 020, Gujarat, India	4/2007	9/2007
42	R 15288	2026.03.29	35,37,39	VIRTUTE GRUP S.R.L., MD Str. Alba-Iulia nr. 75/25, MD-2071, Chişinău, Republica Moldova	4/2007	9/2007
43	R 15306	2026.04.27	05	SUN PHARMACEUTICAL INDUSTRIES LIMITED, IN SPARC, Tandalja, Vadodara - 390 020, Gujarat, India	4/2007	9/2007
44	R 15307	2026.04.27	05	S.C. TERAPIA S.A., RO Str. Fabricii nr. 124, Cluj-Napoca, Judeţul CLUJ, România	4/2007	9/2007
45	R 15308	2026.04.27	05	SUN PHARMACEUTICAL INDUSTRIES LIMITED, IN SPARC, Tandalja, Vadodara - 390 020, Gujarat, India	4/2007	9/2007
46	R 15309	2026.04.27	05	SUN PHARMACEUTICAL INDUSTRIES LIMITED, IN SPARC, Tandalja, Vadodara - 390 020, Gujarat, India	4/2007	9/2007

1	2	3	4	5	6	7
47	R 15310	2026.04.27	05	SUN PHARMACEUTICAL INDUSTRIES LIMITED, IN SPARC, Tandalja, Vadodara - 390 020, Gujarat, India	4/2007	9/2007
48	R 15311	2026.04.27	05	SUN PHARMACEUTICAL INDUSTRIES LIMITED, IN SPARC, Tandalja, Vadodara - 390 020, Gujarat, India	4/2007	9/2007
49	R 15312	2026.04.27	05	SUN PHARMACEUTICAL INDUSTRIES LIMITED, IN SPARC, Tandalja, Vadodara - 390 020, Gujarat, India	4/2007	9/2007
50	R 15313	2026.04.27	05	SUN PHARMACEUTICAL INDUSTRIES LIMITED, IN SPARC, Tandalja, Vadodara - 390 020, Gujarat, India	4/2007	9/2007
51	R 15314	2026.04.27	05	SUN PHARMACEUTICAL INDUSTRIES LIMITED, IN SPARC, Tandalja, Vadodara - 390 020, Gujarat, India	4/2007	9/2007
52	R 15315	2026.04.27	05	SUN PHARMACEUTICAL INDUSTRIES LIMITED, IN SPARC, Tandalja, Vadodara - 390 020, Gujarat, India	4/2007	9/2007
53	R 15346	2026.05.19	05	SUN PHARMACEUTICAL INDUSTRIES LIMITED, IN SPARC, Tandalja, Vadodara - 390 020, Gujarat, India	5/2007	10/2007
54	R 15358	2026.06.02	07,11	Aktiebolaget Electrolux, SE SE-105 45 Stockholm, Suedia	5/2007	10/2007
55	R 15368	2026.06.09	20,37	MIRDINAX S.R.L., MD Str. Uzinelor nr. 186/2, MD-2023, Chişinău, Republica Moldova	5/2007	10/2007
56	R 15408	2026.04.27	05	SUN PHARMACEUTICAL INDUSTRIES LIMITED, IN SPARC, Tandalja, Vadodara - 390 020, Gujarat, India	5/2007	10/2007
57	R 15409	2026.04.27	05	SUN PHARMACEUTICAL INDUSTRIES LIMITED, IN SPARC, Tandalja, Vadodara - 390 020, Gujarat, India	5/2007	10/2007
58	R 15410	2026.04.27	05	SUN PHARMACEUTICAL INDUSTRIES LIMITED, IN SPARC, Tandalja, Vadodara - 390 020, Gujarat, India	5/2007	10/2007
59	R 15411	2026.04.27	05	SUN PHARMACEUTICAL INDUSTRIES LIMITED, IN SPARC, Tandalja, Vadodara - 390 020, Gujarat, India	5/2007	10/2007
60	R 15421	2026.05.05	05	INTERVET INTERNATIONAL B.V., NL Wim de Korverstraat 35, NL-5831, AN Boxmeer, Olanda	5/2007	10/2007
61	R 15422	2026.05.05	05	INTERVET INTERNATIONAL B.V., NL Wim de Korverstraat 35, NL-5831, AN Boxmeer, Olanda	5/2007	10/2007
62	R 15456	2026.04.10	35,37	PITEXIM S.R.L., MD Str. Mitropolit Varlaam nr. 84, MD-2012, Chişinău, Republica Moldova	4/2007	10/2007
63	R 15484	2026.03.21	30	ZACRÎTOE AKŢIONERNOE OBŞCESTVO TIRASPOLISKII HLEBOKOMBINAT, MD Str. 9 Ianuarie nr. 192, MD-3300, Tiraspol, Republica Moldova	6/2007	11/2007
64	R 15496	2026.04.05	05	Merck Sharp & Dohme Corp., US One Merck Drive, Whitehouse Station, New Jersey 08889, Statele Unite ale Americii	6/2007	11/2007

1	2	3	4	5	6	7
65	R 15504	2026.04.04	09	LUXOTTICA GROUP S.P.A., IT Via Cesare Cantu, 2, 20123 MILANO (MI), Italia	6/2007	11/2007
66	R 15506	2026.04.27	05	SUN PHARMACEUTICAL INDUSTRIES LIMITED, IN SPARC, Tandalja, Vadodara - 390 020, Gujarat, India	6/2007	11/2007
67	R 15515	2026.04.19	17,19,35, 37	TechnoNICOL, Zakrytoe Aktsionernoe obschestvo, RU Ul. Krymsky val., 8, 119049 Moscow, Federația Rusă	6/2007	11/2007
68	R 15516	2026.04.19	17,19,37	TechnoNICOL, Zakrytoe Aktsionernoe obschestvo, RU Ul. Krymsky val., 8, 119049 Moscow, Federația Rusă	6/2007	11/2007
69	R 15517	2026.04.19	17,19,35, 37	TechnoNICOL, Zakrytoe Aktsionernoe obschestvo, RU Ul. Krymsky val., 8, 119049 Moscow, Federația Rusă	6/2007	11/2007
70	R 15519	2026.04.21	43	SUPER 8 WORLDWIDE, INC., US 22 Sylvan Way, Parsippany, New Jersey 07054, Statele Unite ale Americii	6/2007	11/2007
71	R 15520	2026.04.28	29,30,32	JARDAN Vladimir, MD Str. Romană nr. 4/1, ap. 38, MD-2005, Chișinău, Republica Moldova	6/2007	11/2007
72	R 15524	2026.04.27	05	SUN PHARMACEUTICAL INDUSTRIES LIMITED, IN SPARC, Tandalja, Vadodara - 390 020, Gujarat, India	6/2007	11/2007
73	R 15526	2026.04.27	05	SUN PHARMACEUTICAL INDUSTRIES LIMITED, IN SPARC, Tandalja, Vadodara - 390 020, Gujarat, India	6/2007	11/2007
74	R 15527	2026.04.27	05	SUN PHARMACEUTICAL INDUSTRIES LIMITED, IN SPARC, Tandalja, Vadodara - 390 020, Gujarat, India	6/2007	11/2007
75	R 15528	2026.04.27	05	SUN PHARMACEUTICAL INDUSTRIES LIMITED, IN SPARC, Tandalja, Vadodara - 390 020, Gujarat, India	6/2007	11/2007
76	R 15569	2026.06.13	43	CRUCERESCU Tudor, MD Str. Matei Basarab nr. 5, bloc 4, ap. 88, MD-2045, Chișinău, Republica Moldova	6/2007	11/2007
77	R 15576	2026.06.23	05	Wyeth LLC, US 235 East 42nd Street, New York, NY 10017, Statele Unite ale Americii	6/2007	11/2007
78	R 15605	2026.04.18	35	COJOCARU Ruslan, MD Str. M. Sadoveanu nr. 2, bloc 1, ap. 84, MD-2044, Chișinău, Republica Moldova	7/2007	12/2007
79	R 15606	2026.04.19	17,19,37	TechnoNICOL, Zakrytoe Aktsionernoe obschestvo, RU Ul. Krymsky val., 8, 119049 Moscow, Federația Rusă	7/2007	12/2007
80	R 15607	2026.05.03	33	ALCOLUX S.R.L., MD MD-6225, Grigorăuca, Sîngerei , Republica Moldova	7/2007	12/2007
81	R 15713	2026.08.18	35,36	MasterCard International Incorporated, corpora- ție organizată și existentă conform legilor statu- lui Delaware, US 2000 Purchase Street, Purchase, New York 10577-2509, Statele Unite ale Americii	7/2007	12/2007
82	R 15734	2026.04.19	36	Prime Capital S.R.L., întreprindere cu capital străin, MD Str. Vasile Alecsandri nr. 63/1, MD-2009, Chișinău, Republica Moldova	8/2007	1/2008

1	2	3	4	5	6	7
83	R 15738	2026.04.17	32,35,41	THE COCA-COLA COMPANY, corporația statului Delaware, US One Coca-Cola Plaza, Atlanta, GA 30313, Statele Unite ale Americii	8/2007	1/2008
84	R 15740	2026.04.19	17,19,35, 37	TechnoNICOL, Zakrytoe Aktsionerhoe obschestvo, RU Ul. Krymsky val., 8, 119049 Moscow, Federația Rusă	8/2007	1/2008
85	R 15763	2026.06.30	07,11	Aktiebolaget Electrolux, SE SE-105 45 Stockholm, Suedia	8/2007	1/2008
86	R 15896	2026.07.03	39	CEBOTARI Svetlana, MD Str. Alba-Iulia nr. 186, ap. 32, MD-2071, Chișinău, Republica Moldova	9/2007	2/2008
87	R 15937	2026.06.07	33	MOLDAVSCHII STANDART S.R.L., întreprindere cu capital străin, fabrică de vinuri și divinuri, MD Str. Iu. Gagarin nr. 30, MD-7422, Tvardița, Taraclia, Republica Moldova	9/2007	2/2008
88	R 15965	2026.09.14	09,35,36, 38	MasterCard International Incorporated, corporație organizată și existentă conform legilor statului Delaware, US 2000 Purchase Street, Purchase, New York 10577-2509, Statele Unite ale Americii	9/2007	2/2008
89	R 15966	2026.09.14	09,35,36, 38	MasterCard International Incorporated, corporație organizată și existentă conform legilor statului Delaware, US 2000 Purchase Street, Purchase, New York 10577-2509, Statele Unite ale Americii	9/2007	2/2008
90	R 16039	2026.04.27	05	SUN PHARMACEUTICAL INDUSTRIES LIMITED, IN SPARC, Tandalja, Vadodara - 390 020, Gujarat, India	10/2007	3/2008
91	R 16111	2026.09.15	35	Franchise Consortium Limited, VG International Trust Building, Road Town, Tortola, Insulele Virgine Britanice	10/2007	3/2008
92	R 16122	2026.09.22	34	N.V. Sumatra Tobacco Trading Company, ID Jalan Pattimura No. 3, Pematang Siantar, Sumatera Utara, Indonezia	10/2007	3/2008
93	R 16164	2026.11.16	25	Steven Madden, Ltd., US 52-16 Barnett Avenue, Long Island City, NY 11104, Statele Unite ale Americii	10/2007	3/2008
94	R 16178	2026.04.27	05	SUN PHARMACEUTICAL INDUSTRIES LIMITED, IN SPARC, Tandalja, Vadodara - 390 020, Gujarat, India	11/2007	4/2008
95	R 16180	2026.04.27	05	SUN PHARMACEUTICAL INDUSTRIES LIMITED, IN SPARC, Tandalja, Vadodara - 390 020, Gujarat, India	11/2007	4/2008
96	R 16209	2026.04.10	09,35,37,38	ALDEMON TECHNOLOGIES LIMITED, CY 2-4 Arch. Makariou III, Capital Center, 9th Floor, 1065 Nicosia, Cipru	12/2007	5/2008
97	R 16313	2026.04.27	05	SUN PHARMACEUTICAL INDUSTRIES LIMITED, IN SPARC, Tandalja, Vadodara - 390 020, Gujarat, India	12/2007	5/2008
98	R 16375	2026.05.22	09,38	Orange Brand Services Limited, GB 3 More London Riverside, London SE1 2AQ, Regatul Unit	3/2007	5/2008
99	R 16511	2026.04.27	05	SUN PHARMACEUTICAL INDUSTRIES LIMITED, IN SPARC, Tandalja, Vadodara - 390 020, Gujarat, India	1/2008	6/2008
100	R 16515	2026.09.15	35	FARMINA S.R.L., MD Str. Ciocana nr. 8, bloc 1, MD-2044, Chișinău, Republica Moldova	1/2008	6/2008

1	2	3	4	5	6	7
101	R 16566	2026.04.12	07,37	Otis Elevator Company, US One Carrier Place, Farmington, Connecticut 06032, Statele Unite ale Americii	2/2008	7/2008
102	R 16570	2026.04.27	05	SUN PHARMACEUTICAL INDUSTRIES LIMITED, IN SPARC, Tandalja, Vadodara - 390 020, Gujarat, India	2/2008	7/2008
103	R 16573	2026.05.23	05,35	FILIMONENCO Elena, MD Str. Mihai Eminescu nr. 21, ap. 1, MD-2012, Chişinău, Republica Moldova	1/2008	7/2008
104	R 16574	2026.05.23	09	FILIMONENCO Elena, MD Str. Mihai Eminescu nr. 21, ap. 1, MD-2012, Chişinău, Republica Moldova	1/2008	7/2008
105	R 16578	2026.07.25	05	SUN PHARMACEUTICAL INDUSTRIES LIMITED, IN SPARC, Tandalja, Vadodara - 390 020, Gujarat, India	2/2008	7/2008
106	R 16580	2026.07.31	35,43	EFES VITANTA MOLDOVA BREWERY S.A., întreprindere mixtă, MD Str. Uzinelor nr. 167, MD-2036, Chişinău, Republica Moldova	2/2008	7/2008
107	R 16708	2026.10.06	02,20,37, 39	Intermebex S.R.L., MD Bd. Ştefan cel Mare şi Sfint nr. 3, ap. 106, MD-2001, Chişinău, Republica Moldova	3/2008	8/2008
108	R 17045	2026.04.28	29,30	JARDAN Vladimir, MD Str. Romană nr. 4/1, ap. 38, MD-2005, Chişinău, Republica Moldova	11/2007	10/2008
109	R 17079	2026.06.01	33,35	MILEŞTII MICI, întreprindere de stat, combinat de vinuri de calitate, MD MD-6819, Mileştii Mici, Ialoveni, Republica Moldova	5/2008	10/2008
110	R 17840	2026.03.23	35	STEAUA-REDS S.A., întreprindere mixtă, MD Str. Sfatul Ţării nr. 30, MD-2004, Chişinău, Republica Moldova	11/2008	4/2009
111	R 17894	2026.06.23	05	Wyeth LLC, US 235 East 42nd Street, New York, NY 10017, Statele Unite ale Americii	11/2008	5/2009

IV

Indicații geografice, denumiri de origine, specialități tradiționale garantate / Geographical indications, appellations of origin, traditional specialties guaranteed

Protecția juridică a indicațiilor geografice, a denumirilor de origine și a specialităților tradiționale garantate pe teritoriul Republicii Moldova se asigură în temeiul înregistrării lor la AGEPI, în modul stabilit de Legea nr. 66-XVI din 27.03.2008 privind protecția indicațiilor geografice, denumirilor de origine și specialităților tradiționale garantate, sau în baza tratatelor internaționale, inclusiv a acordurilor bilaterale, la care Republica Moldova este parte.

Înregistrarea denumirii de origine sau a indicației geografice generează apariția dreptului de utilizare a acestora. Denumirea de origine și indicația geografică înregistrate nu pot fi cesionate, licențiate și nu pot face obiectul unor drepturi reale.

Orice persoană fizică sau juridică din aria geografică corespunzătoare care produce și/sau prelucrează, și/sau prepară produse în conformitate cu prevederile caietului de sarcini pentru o denumire de origine protejată sau pentru o indicație geografică protejată poate depune la AGEPI o cerere privind acordarea dreptului de utilizare a acesteia.

În prezenta Secțiune se publică: datele privind cererile de înregistrare a indicațiilor geografice, denumirilor de origine, specialităților tradiționale garantate; indicațiile geografice, denumirile de origine și specialitățile tradiționale garantate cărora li s-a acordat protecție pe teritoriul Republicii Moldova; datele referitoare la deținătorii dreptului de utilizare a denumirii de origine protejate sau a indicației geografice protejate și cele referitoare la producătorii specialității tradiționale garantate.

Legal protection of geographical indications, appellations of origin and traditional specialties guaranteed in the Republic of Moldova shall be afforded on the basis of registration with the AGEPI, as established by Law No. 66-XVI of 27.03.2008 on the Protection of Geographical Indications, Appellations of Origin and Traditional Specialties Guaranteed, or under international treaties, including bilateral agreements, to which the Republic of Moldova is party.

Registration of an appellation of origin or a geographical indication generates the right to use thereof. A registered appellation of origin or a geographical indication may not be assigned, licensed and it may not form a subject matter of any real rights.

Any natural or legal person from the respective geographical area, who produces and/or processes and/or prepares products conforming to the specification for a protected appellation of origin or protected geographical indication, shall be entitled to apply to AGEPI, seeking to be granted the right to use it.

In this Section shall be published: data on applications for registration of geographical indications, appellations of origin, traditional specialties guaranteed; geographical indications, appellations of origin and traditional specialties guaranteed that have been granted protection in the Republic of Moldova; data on owners of the right to use a protected appellation of origin or geographical indication and those on producers of traditional specialty guaranteed.

Lista denumirilor de origine pentru care se solicită protecție în Republica Moldova conform Aranjamentului de la Lisabona privind protecția denumirilor de origine a produselor și înregistrarea lor internațională

Se publică următoarele date: numărul curent, numărul și data înregistrării internaționale, țara de origine a denumirii pentru care se solicită protecție (codul țării conform normei ST.3 OMPI), denumirea de origine a produsului și transliterarea acesteia în grafie latină, dacă este cazul, traducerea acesteia în limbile franceză, engleză și rusă în redacția Biroului Internațional al OMPI și traducerea în română, denumirea produsului

Nr. crt.	Nr. și data înregistrării	Codul țării	Denumirea de origine	Transliterarea/traducerea	Produsul
1	2	3	4	5	6
1	AO 1037 2016.03.16	IT	PANTELLERIA	Pantelleria / Pantelleria / Вино Пантеллерия / Pantelleria	Vin
2	AO 1038 2016.03.16	IT	TREBBIANO D'ABRUZZO	Trebbiano d'Abruzzo / Trebbiano d'Abruzzo / Вино Треббьяно д'Абруццо / Trebbiano d'Abruzzo	Vin
3	AO 1039 2016.03.16	IT	MELANNURCA CAMPANA	Pomme Melannurca de Campanie / Apple Melannurca from Campania / Яблоки "Аннурка" из области Кампания / Mere Melannurca din Campana	Mere
4	AO 1040 2016.03.16	IT	PROSCIUTTO VENETO BERICO-EUGANEO	Jambon Veneto Berico-euganeo / Veneto Berico-euganeo ham / Сыровяленая ветчина из области Венето / Jambon Veneto Berico-euganeo	Jambon
5	AO 1041 2016.03.16	IT	MONTEPULCIANO D'ABRUZZO	Montepulciano d'Abruzzo / Montepulciano d'Abruzzo / Вино Монтепульчано д'Абруццо / Montepulciano d'Abruzzo	Vin
6	AO 1042 2016.03.16	IT	SOPRESSA VICENTINA	Saucisson de Vicenza / Processed sausage from Vicenza / Сыровяленая колбаса свиная из провинции Виченца "Сопресса Вичентина" / Salam Sopressa din Vicenza	Produse din carne
7	AO 1043 2016.03.17	IT	FORMAI DE MUT DELL'ALTA VAL BREMBANA	Fromage de la Haute Vallée Brembana / Cheese from the Alta Val Brembana / Вареный прессованный сыр из цельного сырого коровьего молока «Формай-де-Мут» высокогорной Альпийской долины Валь-Брембана» / Cașcaval din Alta Val Brembana	Brânzeturi
8	AO 1044 2016.03.17	IT	SALICE SALENTINO	Salice Salentino / Salice Salentino / Вино Саличе Салентино / Salice Salentino	Vin
9	AO 1045 2016.03.17	IT	BARBERA D'ASTI	Barbera d'Asti/ Barbera d'Asti / Барбера д'Асти / Barbera d'Asti	Vin
10	AO 1046 2016.03.17	IT	SANNIO	Sannio / Sannio / Вино Саннио / Sannio	Vin

1	2	3	4	5	6
11	AO 1047 2016.03.17	IT	CONEGLIANO VALDOBBIADENE - PROSECCO / CONEGLIANO - PROSECCO / VALDOBBIADENE - PROSECCO	Conegliano Valdobbiadene - Prosecco / Conegliano-Prosecco / Valdobbiadene – Prosecco / Conegliano Valdobbiadene - Prosecco / Conegliano - Prosecco / Valdobbiadene – Prosecco / Вино Конельяно Вальдобьядене - Просекко / или Конельяно - Просекко / или Вальдобьядене –Просекко / Conegliano Valdobbiadene - Prosecco / Conegliano-Prosecco / Valdobbiadene - Prosecco	Vin
12	AO 1048 2016.03.17	IT	CANNONAU DI SARDEGNA	Cannonau di Sardegna / Cannonau di Sardegna / Вино Каннонау ди Сарденья / Cannonau di Sardegna	Vin
13	AO 1049 2016.03.17	IT	BASILICO GENOVESE	Basilic génois / Basil from Genoa / Базилик из Генуи "Базилико Дженовезе" / Busuioc genovez	Busuioc în stare proaspătă
14	AO 1050 2016.03.17	IT	COLLI ORIENTALI DEL FRIULI PICOLIT	Colli Orientali del Friuli Picolit / Colli Orientali del Friuli Picolit / Вино Колли Ориентали дель Фриули / Colli Orientali del Friuli Picolit	Vin
15	AO 1051 2016.03.17	IT	ORVIETO	Orvieto / Orvieto / Вино Орвието / Orvieto	Vin
16	AO 1052 2016.03.17	IT	LIMONE DI SIRACUSA	Citron de Syracuse / Siracusa lemon / Лимоны "Сиракуза" / Lămâi Siracusa	Lămâi în stare proaspătă
17	AO 1053 2016.03.17	IT	UMBRIA	Umbria / Umbria Оливковое масло "Умбрия" / Umbria	Ulei de măsline extravirgin
18	AO 1054 2016.03.17	IT	ARANCIA DI RIBERA	Orange de Ribera / Ribera oranges / Апельсины "Рибера" / Portocale Ribera	Portocale
19	AO 1055 2016.03.17	IT	NOCCIOLA DI GIFFONI	Noisette de Giffoni / Giffoni hazelnuts / Лесной орех (фундук) "Джиффони" / Alune de pădure Giffoni	Alune
20	AO 1056 2016.03.17	IT	RAGUSANO	Fromage Ragusano / Ragusano Cheese / Полутвердый сыр "Рагузано" / Cașcaval Ragusano	Brânzeturi
21	AO 1057 2016.03.17	IT	AGLIO BIANCO POLESANO	Ail blanc Polesano / Polesano white garlic / Белый чеснок "Полезано" / Usturoi alb Polesano	Usturoi
22	AO 1058 2016.03.17	IT	BITTO	Fromage Bitto / Bitto Cheese / Вареный прессованный сыр из коровьего Молока «Битто» из области Ломбардия / Cașcaval Bitto	Brânzeturi
23	AO 1059 2016.03.17	IT	CHIANTI CLASSICO	Chianti Classico / Chianti Classico / Вино Кьянти Классико / Chianti Classico	Vin
24	AO 1060 2016.03.17	IT	ALTO ADIGE / DELL'ALTO ADIGE (SÜDTIROL SÜDTIROLER)	Alto Adige / dell'Alto Adige (Südtirol Südtiroler) / Alto Adige / dell'Alto Adige (Südtirol Südtiroler) / Вино Альто Адидже или Дель Альто Адидже (Зюдтироль Зюдтиролер) / Alto Adige / dell'Alto Adige (Südtirol Südtiroler)	Vin

Lista producătorilor de struguri destinați producerii produselor vitivinicole cu indicație geografică protejată și a producătorilor de produse vitivinicole cu indicație geografică protejată

Nr. crt.	Deținător al dreptului de utilizare	Categoria de producător	Indicația geografică protejată	Numărul și data actului de luare la evidență de către Oficiul Național al Viei și Vinului (ONVV)
1	MILEȘTII MICI S.R.L., vinărie, MD MD-6819, Ialoveni, Mileștii Mici, Republica Moldova	Producător de produse vitivinicole	Codru	Act nr. 10C din 2016.06.30
2	VIIȘOARA MILEȘTII MICI S.R.L., MD MD-6819, Ialoveni, Mileștii Mici, Republica Moldova	Producător de struguri	Codru	Act nr. 11C din 2016.06.30
3	VINĂRIA BOSTAVAN S.R.L., întreprindere mixtă, MD MD-5352, Etulia, Vulcănești, UTA Găgăuzia, Republica Moldova	Producător de produse vitivinicole	Codru	Act nr. 12C din 2016.07.01

V

Design industrial / Industrial design

Protecția juridică a desenelor și modelelor industriale în Republica Moldova se asigură în modul stabilit de Legea nr. 161-XVI din 12 iulie 2007 privind protecția desenelor și modelelor industriale.

Cererea de înregistrare a desenului sau modelului industrial se depune la AGEPI, personal sau prin reprezentant, de către persoana care dispune de dreptul asupra desenului sau modelului industrial. Cererea trebuie să conțină documentele prevăzute la art. 32(1), (2) din Lege.

Datele privind cererile de înregistrare depuse, desenele și modelele industriale înregistrate, certificatele de înregistrare a desenelor și modelelor industriale eliberate și desenele și modelele industriale reînnoite prin procedura națională se publică în prezenta Secțiune.

Desenele și modelele industriale înregistrate și reînnoite conform Aranjamentului de la Haga, la care Republica Moldova este parte, se publică în Buletinul de Desene și Modele Internaționale ("Bulletin des dessins et modes internationaux / International Designs Bulletin / Boletín de Dibujos y Modelos Internacionales"). Buletinul include atât datele bibliografice în limbile franceză, engleză și spaniolă, cât și reproducerea desenelor și modelelor industriale înregistrate și este expus pe Internet pe site-ul OMPI, accesibil publicului. În BOPI se publică listele acestor desene și modele industriale înregistrate în Republica Moldova, aranjate în ordinea numerelor de înregistrare internațională și a claselor CIDMI, precum și ale celor reînnoite în Republica Moldova, aranjate în ordinea numerelor de înregistrare internațională.

Ponderea semantică a părții verbale ce se conține în desenele sau modelele industriale nu se protejează.

Legal protection of industrial designs in the Republic of Moldova is provided in the mode established by Law No. 161-XVI of July 12, 2007 on the Protection of Industrial Designs.

The industrial design application shall be filed with the AGEPI, in person or through a representative, by the person to whom the right to the industrial design belongs. The application shall contain the documents provided for in Art. 32(1), (2) of the Law.

Data on filed industrial design applications, registered industrial designs, issued industrial design registration certificates, and industrial designs renewed under the national procedure shall be published in this Section.

Industrial designs registered and renewed under the Hague Agreement, to which the Republic of Moldova is party, shall be published in the Bulletin des dessins et modes internationaux / International Designs Bulletin / Boletín de Dibujos y Modelos Internacionales. The Bulletin comprises both bibliographic data in French, English and Spanish and registered industrial design reproductions and is exposed over the Internet on the WIPO site, accessible to the public. In BOPI shall be published the lists of industrial designs registered in the Republic of Moldova, arranged in the order of international registration numbers and ICID classes, as well as of those renewed in the Republic of Moldova, arranged in the order of international registration numbers.

The semantic portion of the verbal part contained in the industrial designs is not protected.

**CODURILE INID PENTRU IDENTIFICAREA DATELOR BIBLIOGRAFICE
REFERITOARE LA DESENE ȘI MODELE INDUSTRIALE, CONFORM NORMEI ST. 80 OMPI**

**LIST OF INID CODES CONCERNING BIBLIOGRAPHIC DATA RELATING
TO INDUSTRIAL DESIGNS, ACCORDING TO WIPO STANDARD ST. 80**

- (11) Numărul certificatului**
Number of the certificate
- (15) Data înregistrării**
Date of the registration
- (18) Data prevăzută de expirare a termenului de valabilitate a înregistrării**
Expected expiration date of the registration
- (20) Numărul desenului și modelului industrial**
Number of the industrial design
- (21) Numărul de depozit**
Number of the application
- (22) Data de depozit**
Date of filing of the application
- (23) Data priorității de expunere**
Date of the exhibition priority
- (28) Numărul de desene și modele industriale**
Number of industrial designs
- (30) Date referitoare la prioritate conform Convenției de la Paris**
Data relating to priority under the Paris Convention
- (31) Numărul cererii prioritare**
Number of the priority application
- (32) Data de depozit a cererii prioritare**
Date of filing of the priority application
- (33) Țara cererii prioritare, codul conform normei ST. 3 OMPI**
Country of the priority application, code according to WIPO Standard ST. 3
- (43) Data publicării cererii de înregistrare a desenului și modelului industrial**
Date of publication of the application for the registration of the industrial design
- (44) Data publicării hotărârii de înregistrare a desenului și modelului industrial**
Date of publication of the decision on registration of the industrial design
- (45) Data eliberării certificatului**
Date of issuance of the certificate
- (46) Data de expirare a termenului de amânare a publicării**
Date of expiration of deferment
- (51) Clasificarea internațională a desenelor și modelelor industriale (clasa și subclasa Clasificării de la Locarno)**
International Classification for Industrial Designs (classes and subclasses of the Locarno Classification)
- (54) Indicarea produsului**
Designation of product
- (55) Reprezentarea desenului și modelului industrial**
Reproduction of the industrial design
- (57) Culorile revendicate**
Indication of colors claimed

- (62) Numărul cererii divizionare
Number of the divisional application
- (71) Numele/denumirea și adresa solicitantului (solicitanților), codul țării conform normei ST. 3 OMPI
Name and address of the applicant(s), code of the country according to WIPO Standard ST. 3
- (72) Numele autorului (autorilor), codul țării conform normei ST. 3 OMPI
Name of the author(s), code of the country according to WIPO Standard ST. 3
- (73) Numele/denumirea și adresa titularului (titularilor), codul țării conform normei ST. 3 OMPI
Name and address of the owner(s), code of the country according to WIPO Standard ST. 3
- (74) Numele mandatarului autorizat
Name of the patent attorney
- (80) Datele de depozit internațional conform Aranjamentului de la Haga
Data related to the international registration of industrial designs under the Hague Agreement

**CODURILE OMPI PENTRU CODIFICAREA TITLURILOR INFORMAȚIILOR
REFERITOARE LA DESENE ȘI MODELE INDUSTRIALE, PUBLICATE
ÎN BULETINUL OFICIAL DE PROPRIETATE INTELECTUALĂ CONFORM NORMEI ST. 17**

**WIPO CODES ON CODING OF HEADINGS OF ANNOUNCEMENTS CONCERNING
INDUSTRIAL DESIGNS PUBLISHED IN THE OFFICIAL BULLETIN OF INTELLECTUAL
PROPERTY IN ACCORDANCE WITH THE STANDARD ST. 17**

- BA1L** Cereri de înregistrare a desenelor și modelelor industriale publicate
Applications for the registration of published industrial designs
- BA1L** Lista cererilor de înregistrare a desenelor și modelelor industriale publicate, aranjate în ordinea numerelor de înregistrare (semestrial)
List of published applications for the registration of published industrial designs, grouped in accordance with the numerical index (half-yearly)
- BA1L** Lista cererilor de înregistrare a desenelor și modelelor industriale publicate, aranjate în ordinea claselor CIDMI (semestrial)
List of published applications for the registration of published industrial designs, grouped in accordance with the ICID classes (half-yearly)
- FF4L** Lista desenelor și modelelor industriale înregistrate
List of registered industrial designs
- FF4L** Lista desenelor și modelelor industriale înregistrate, aranjate în ordinea numerelor de înregistrare (semestrial)
List of registered industrial designs, grouped according to the numerical index (half-yearly)
- FF4L** Lista desenelor și modelelor industriale înregistrate, aranjate în ordinea claselor CIDMI (semestrial)
List of registered industrial designs, grouped in accordance with the ICID classes (half-yearly)
- FA9L** Lista desenelor și modelelor industriale retrase
List of withdrawn industrial designs
- FC9L** Lista desenelor și modelelor industriale respinse
List of refused industrial designs
- FG4L** Lista certificatelor de înregistrare a desenelor și modelelor industriale eliberate
List of issued industrial design certificates

- FG4L** Lista desenelor și modelelor industriale înregistrate conform Aranjamentului de la Haga, aranjate în ordinea numerelor de înregistrare internațională (lunar, semestrial)
List of industrial designs registered under the Hague Agreement, grouped in accordance with international numerical index (monthly, half-yearly)
- FG4L** Lista desenelor și modelelor industriale înregistrate conform Aranjamentului de la Haga, aranjate în ordinea claselor CIDMI (lunar, semestrial)
List of industrial designs registered under the Hague Agreement, grouped in accordance with the ICID classes (monthly, half-yearly)
- ND4L** Lista desenelor și modelelor industriale reînnoite
List of renewed industrial designs
- ND4L** Lista desenelor și modelelor industriale reînnoite conform Aranjamentului de la Haga
List of industrial designs renewed under the Hague Agreement
- MG4L** Lista titularilor decăzuți din drepturi prin neachitarea taxelor de eliberare a certificatelor de înregistrare a desenelor și modelelor industriale
List of owners deprived of rights by non-payment of fees for issuance of industrial design registration certificates
- MK4L** Lista certificatelor de înregistrare a desenelor și modelelor industriale al căror termen de valabilitate a expirat (inclusiv termenul de grație)
List of industrial design certificates the term of validity of which has expired (including the grace period)
- NF4L** Lista certificatelor de înregistrare a desenelor și modelelor industriale revalidate
List of revalidated industrial design certificates

BA1L Cereri de înregistrare a desenelor și modelelor industriale / Applications for registration of industrial designs

Orice persoană interesată are dreptul să depună la AGEPI opoziții sau observații motivate împotriva înregistrării desenelor sau modelelor industriale în termen de 3 luni de la data publicării acestor cereri în BOPI, dacă este îndeplinită cel puțin una din condițiile prevăzute la art. 26(1) din Legea nr. 161-XVI din 12 iulie 2007 privind protecția desenelor și modelelor industriale.

Cererile de înregistrare a desenelor/modelelor industriale se publică în BOPI în ordinea claselor conform Clasificării de la Locarno.

Any person concerned may file with the AGEPI reasoned oppositions or observations against registration of industrial designs within 3 months following the date of publication of those applications in BOPI, if at least one of the conditions set forth in Art. 26(1) of the Law No. 161-XVI of July 12, 2007 on the Protection of Industrial Designs has been met.

The applications for registration of the industrial designs shall be published in BOPI in the order of classes in accordance with the Locarno Classification.

(51) **LOC (9) Cl. 06-01**
(21) f 2016 0029
(22) 2016.06.07
(28) 3
(57) Culori revendicate:
modelul 1 - maro;
modelul 2 - maro;
modelul 3 - maro

(71)(72) BRAGARU Eugen, MD
Str. 31 August, nr. 59, MD-3701, Strășeni,
Republica Moldova

BOTEA Oana Andrea, RO
Str. Pieței nr. 80, sector 1, București,
România

(54) **Scaune**

(55)



1.1



1.2



1.3



1.4

(21) f 2016 0029



1.5



1.6



2.1



2.2



2.3



2.4

(21) f 2016 0029



2.5



2.6



3.1



3.2



3.3



3.4

(21) f 2016 0029



3.5

(51) **LOC (9) Cl. 07-99**

(21) f 2016 0017

(22) 2016.04.21

(28) 1

(71)(72) NEDELCEV Alexandru, MD

Str. Dante nr. 9, ap. 26, MD-2002, Chişinău,
Republica Moldova

(54) **Suport pentru pahar**

(55)

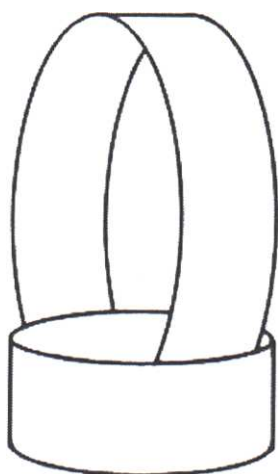

1.1

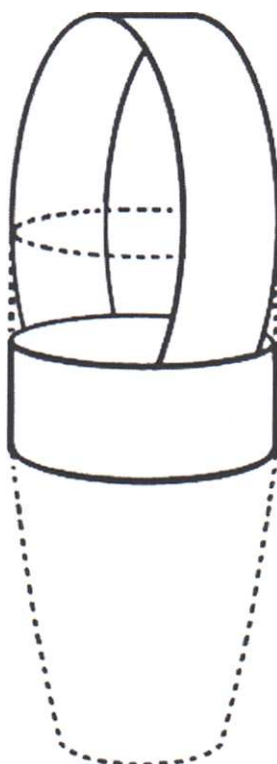

1.2

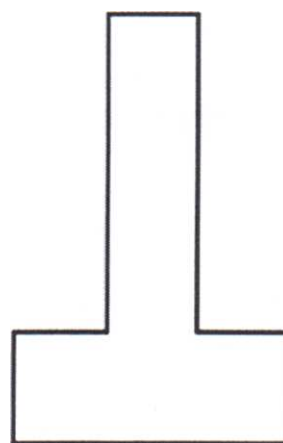

1.3

(51) LOC (9) Cl. 09-03

(21) f 2015 0101

(22) 2015.11.27

(28) 1

(71) BUCURIA S.A., MD

Str. Columna nr. 162,

MD-2004, Chişinău, Republica Moldova

(54) Cutie

(55)

Remarcă: ponderea semantică a părţii verbale nu se protejează.

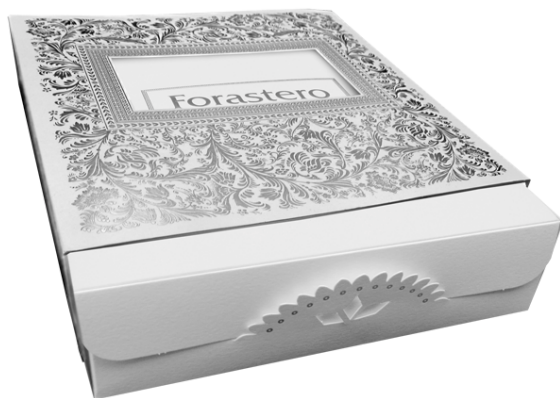

1.1



1.2



1.3



1.4

(21) f 2015 0101



1.5



1.6



1.7

(51) **LOC (9) Cl. 09-05; 19-08**

(21) f 2016 0018

(22) 2016.05.04

(28) 2

(71) MONICOL S.R.L., MD

Bd. Decebal nr. 19, ap. 37,

MD-2037, Chişinău, Republica Moldova

(72) VICOL Dumitru, MD

(54) **Pachete**

(55)

Remarcă: ponderea semantică a părții verbale nu se protejează.

(21) f 2016 0018



1.1



1.2



1.3



2.1

(21) f 2016 0018



2.2



2.3

(51) **LOC (9) Cl. 19-08**

(21) f 2016 0008

(22) 2016.02.15

(28) 1

(57) Culori revendicate: roșu, verde, alb,
negru, albastru de diferite nuanțe, galben

(71) SUPRATEN PLUS S.R.L.,

ÎNTRERINDERE MIXTĂ, MD

Str. Petricani nr. 84,

MD-2059, Chișinău, Republica Moldova

(74) Iorga Iulian

(54) **Etichetă**

(55)

Remarcă: ponderea semantică a părții verbale nu se protejează.



(51) **LOC (9) Cl. 19-08**

(21) f 2016 0019

(22) 2016.05.04

(28) 1

(71) MONICOL S.R.L., MD

Bd. Decebal nr. 19, ap. 37,

MD-2037, Chișinău, Republica Moldova

(72) VICOL Dumitru, MD

(54) **Etichetă**

(55)

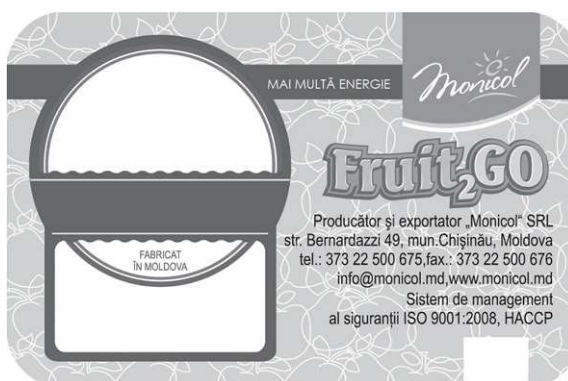
Remarcă: ponderea semantică a părții verbale nu se protejează.

1

(51) **LOC (9) Cl. 25-02**

(21) f 2016 0030

(22) 2016.06.09

(28) 4

(71)(72) ZDROBĂU Vladislav, MD

Str. Vânătorilor nr. 16,

MD-2028, Chișinău, Republica Moldova

(54) **Elemente pentru gard, garduri**

(55)

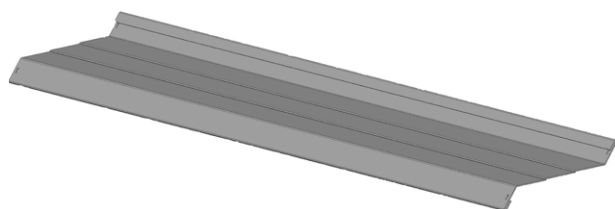

1

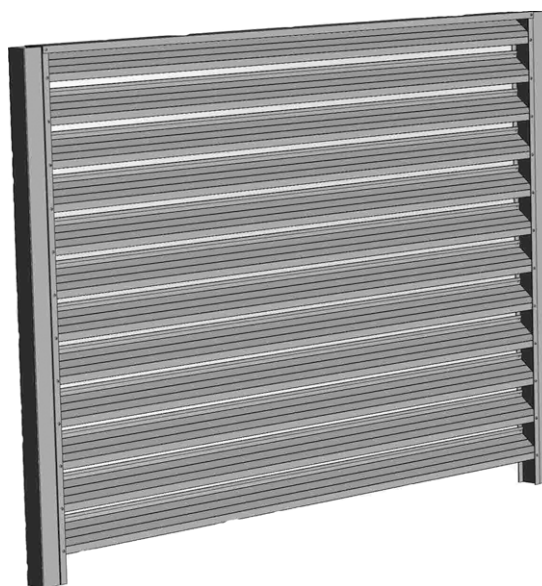

2

(21) f 2016 0030

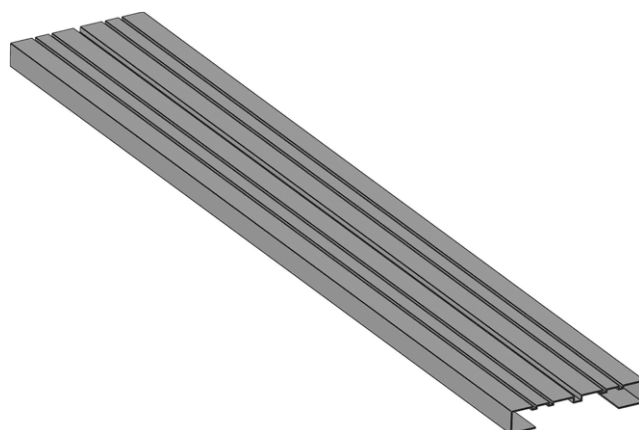

3

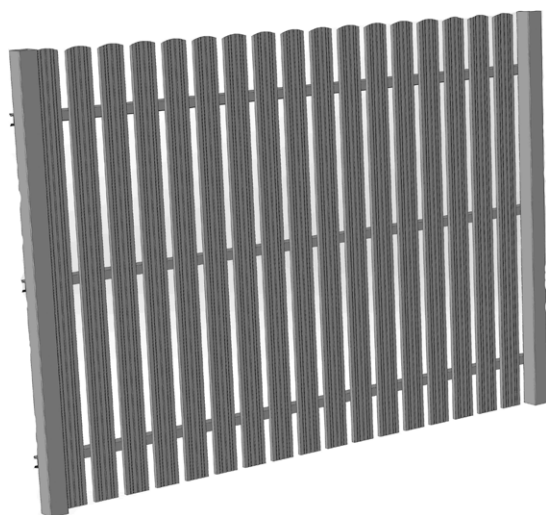

4.1

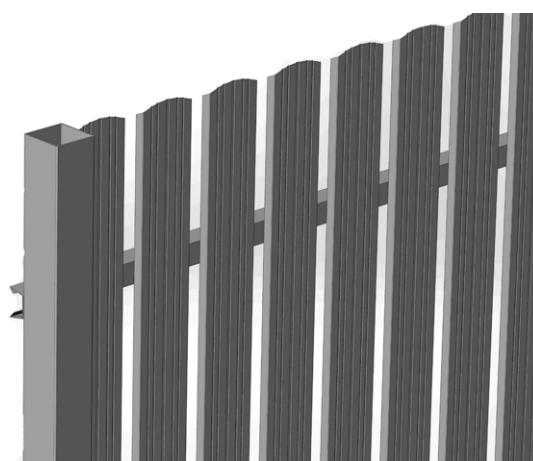

4.2

(51) **LOC (9) CI. 25-03**

(21) f 2016 0009

(22) 2016.02.23

(28) 97

(71)(72) GÎNCOTA Grigore, MD

MD-6813, Costești, Ialoveni,

(74) BUNESCU Marian

(54) **Monumente funerare și elemente de monumente funerare**

(55)

(21) f 2016 0009



1.1

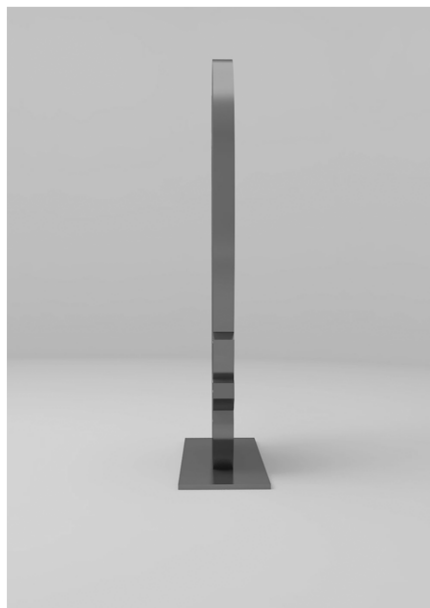

1.2

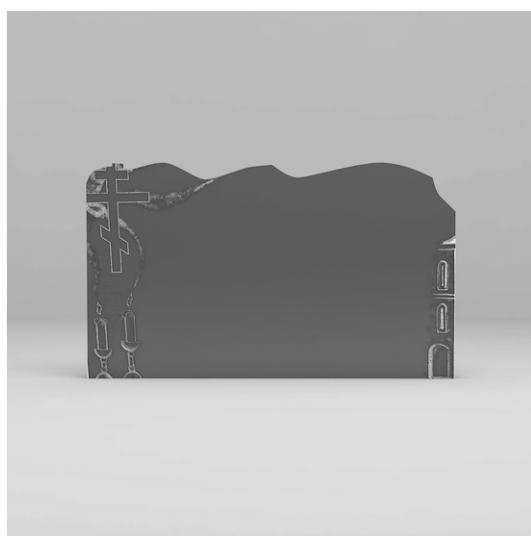

2.1

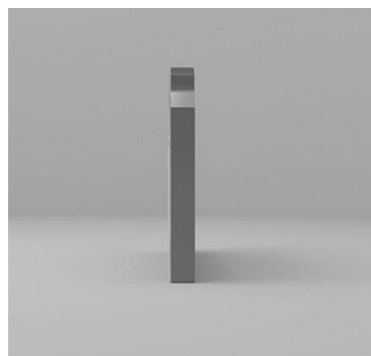

2.2

(21) f 2016 0009



3.1

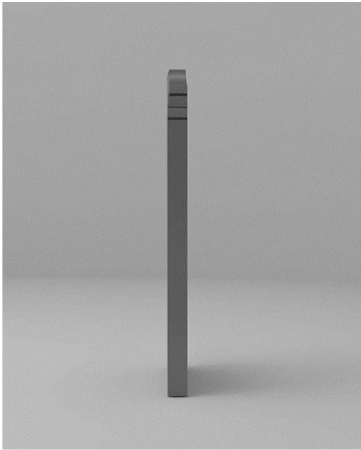

3.2

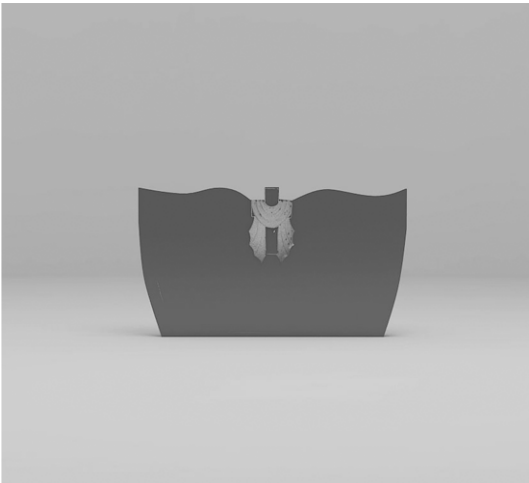

4.1

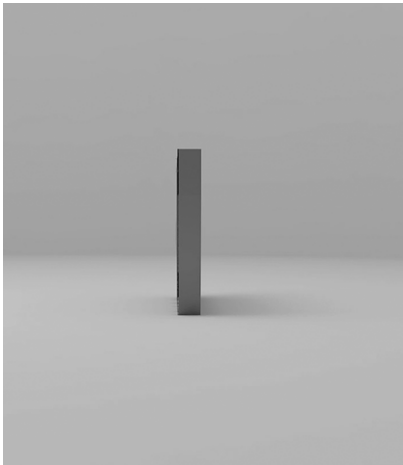

4.2



5.1

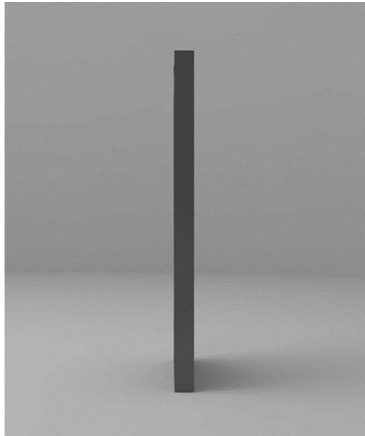

5.2

(21) f 2016 0009

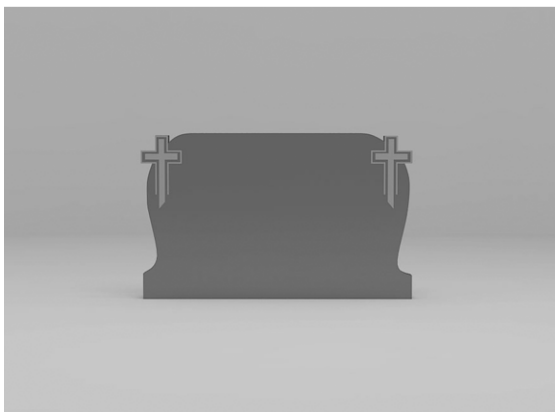

6.1

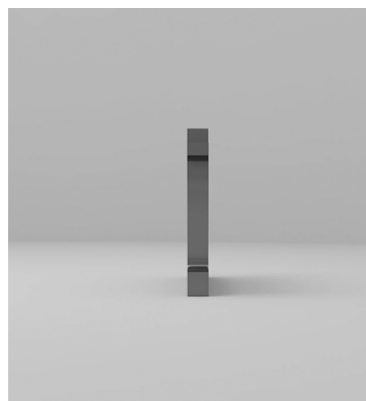

6.2



7

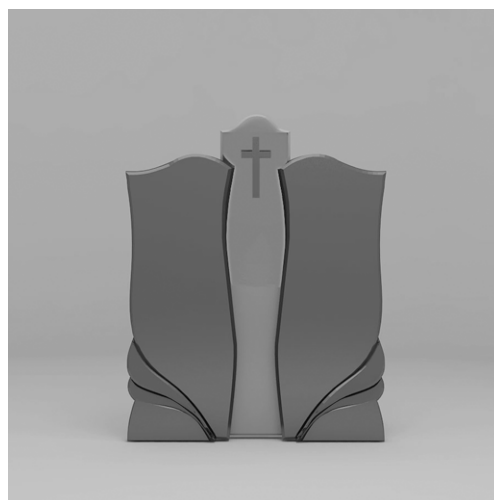

8.1

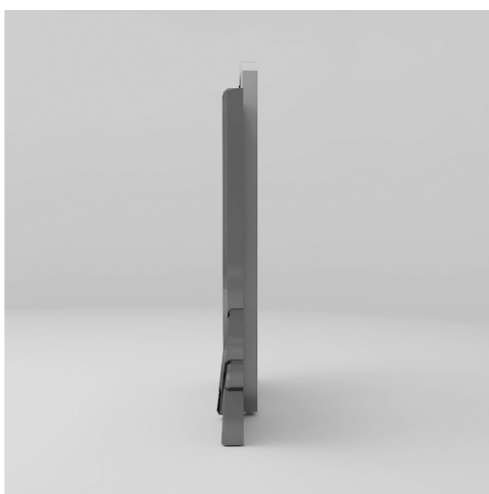

8.2



9.1

(21) f 2016 0009

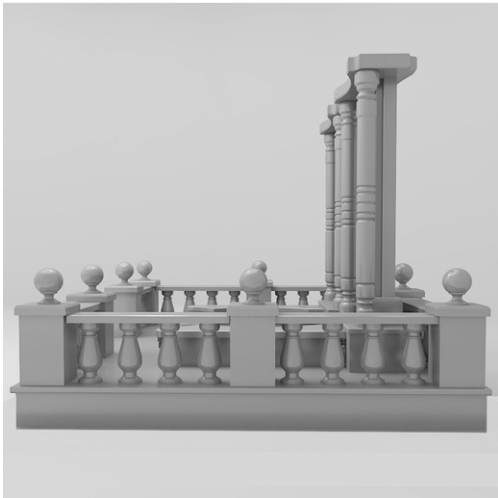

9.2



10.1



10.2

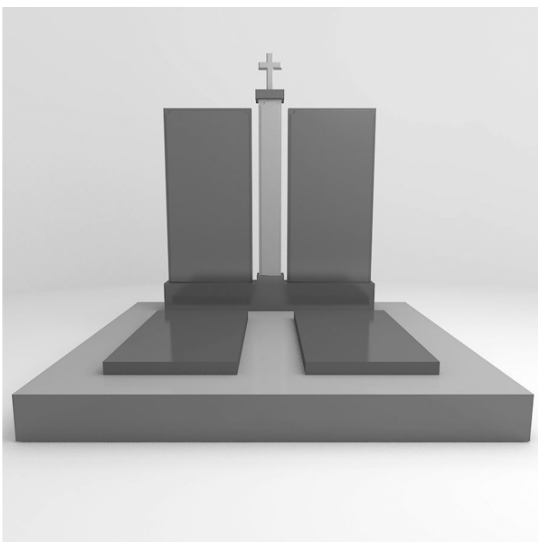

11.1

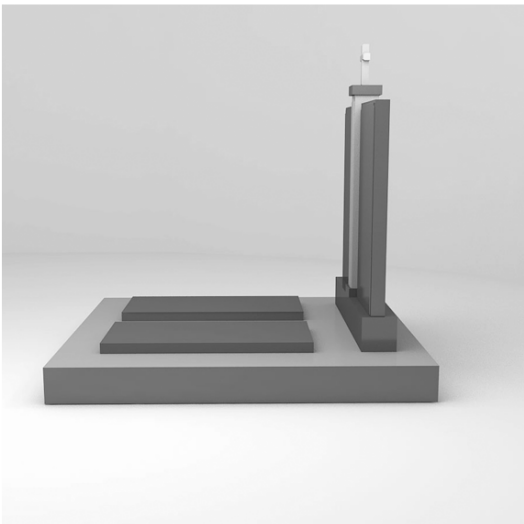

11.2



12.1

(21) f 2016 0009

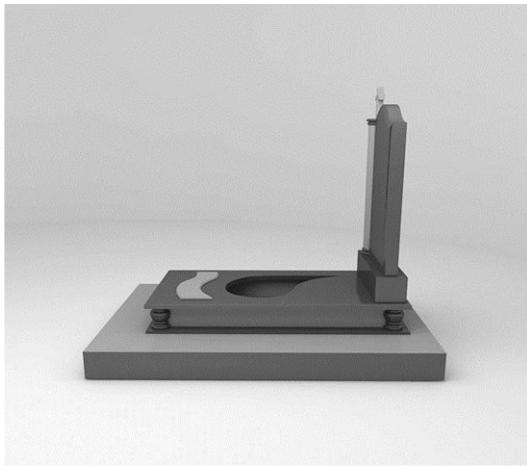

12.2



13.1



13.2



14.1



14.2



15.1

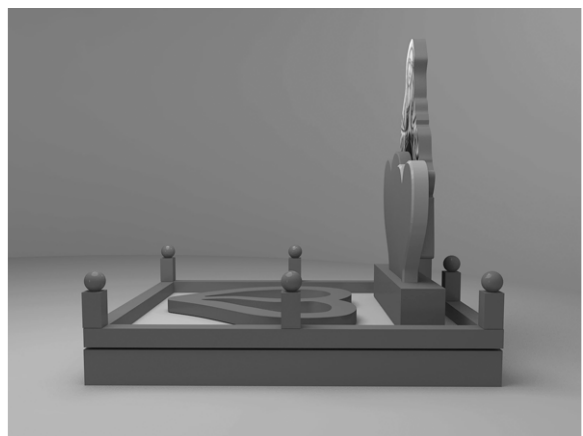

15.2

(21) f 2016 0009



16.1



16.2

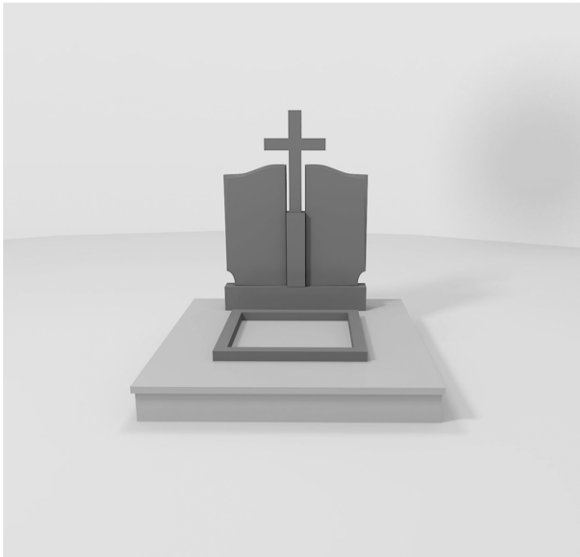

17.1

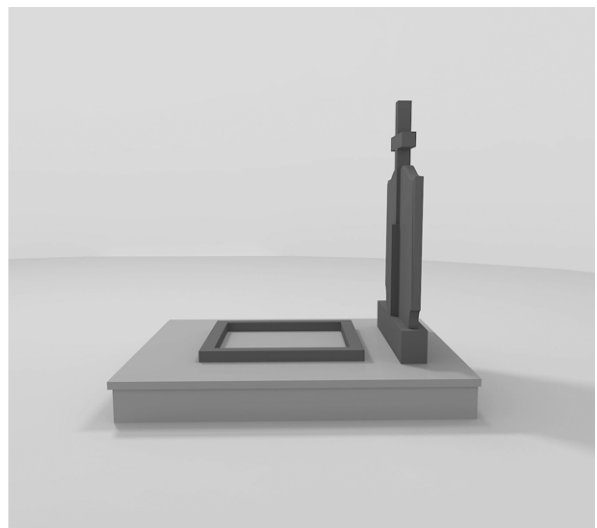

17.2

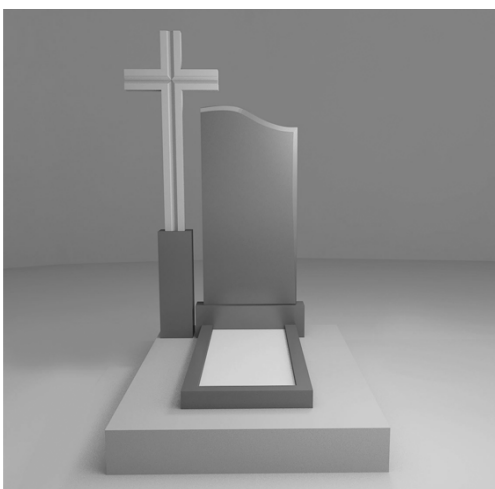

18.1

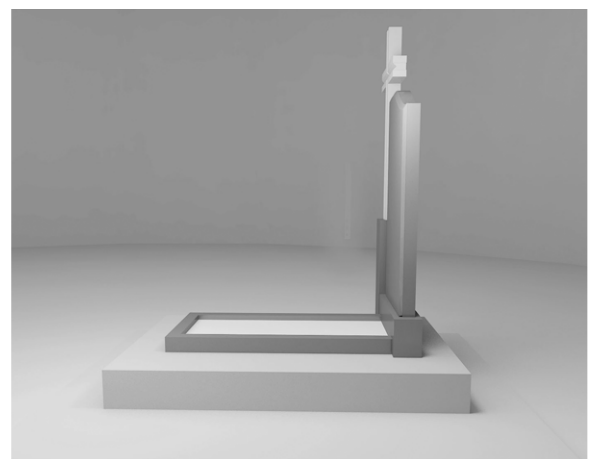

18.2

(21) f 2016 0009

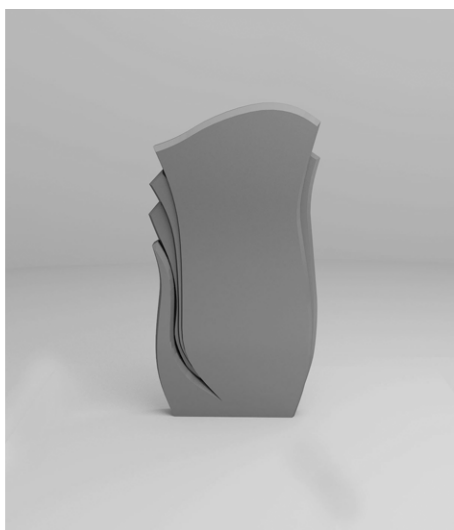

19.1

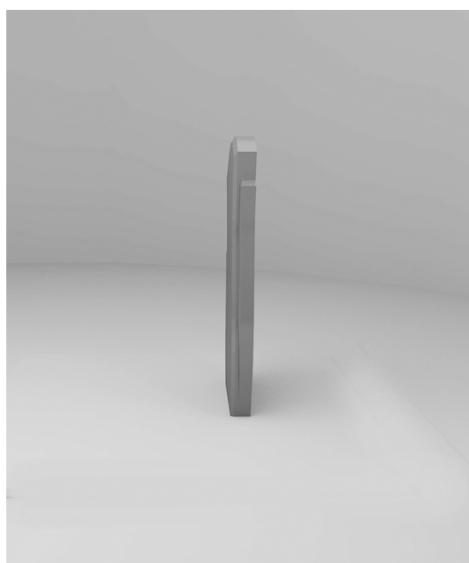

19.2

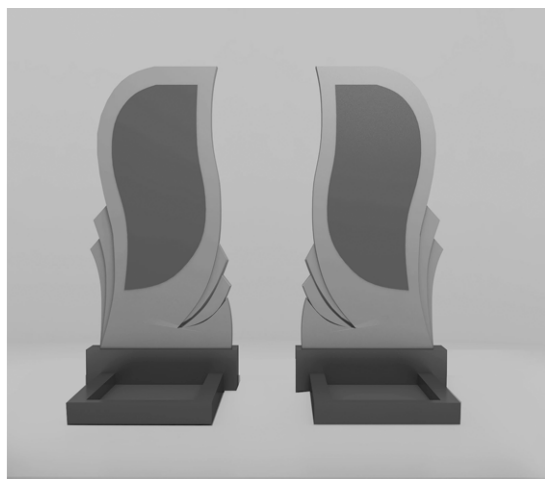

20.1

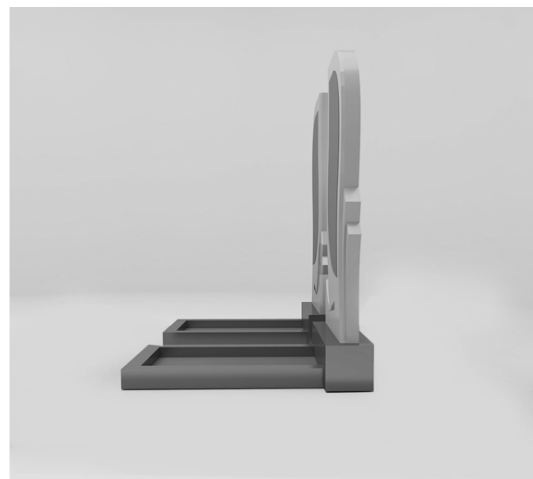

20.2



21.1

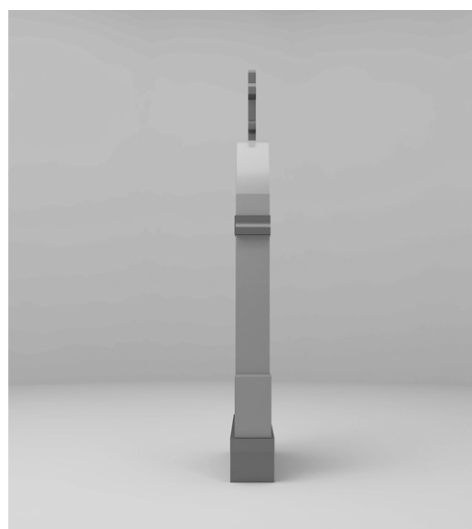

21.2

(21) f 2016 0009



22.1



22.2



23.1



23.2



24.1

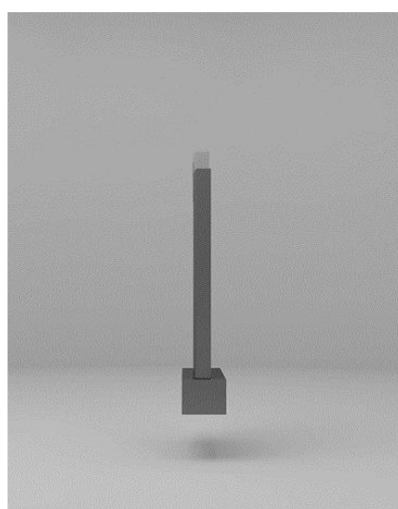

24.2

(21) f 2016 0009

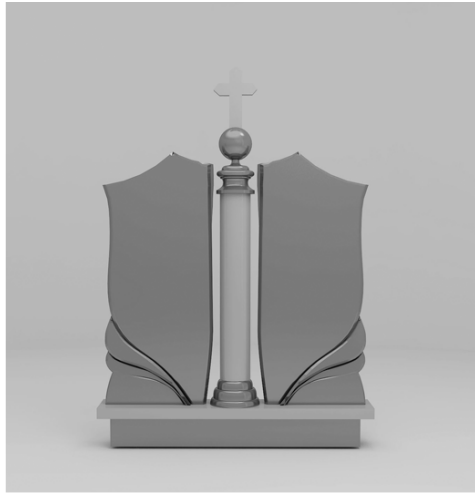

25.1



25.2



26.1

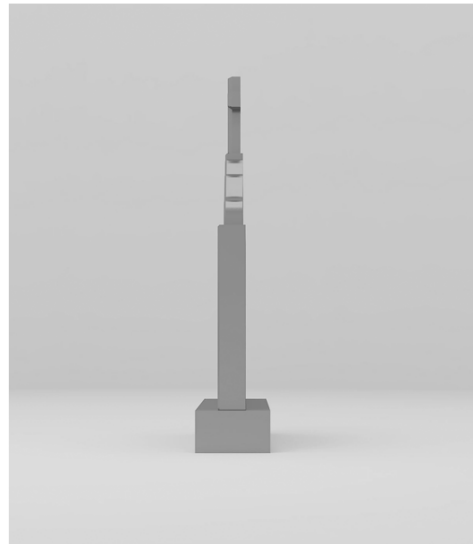

26.2



27.1



27.2

(21) f 2016 0009

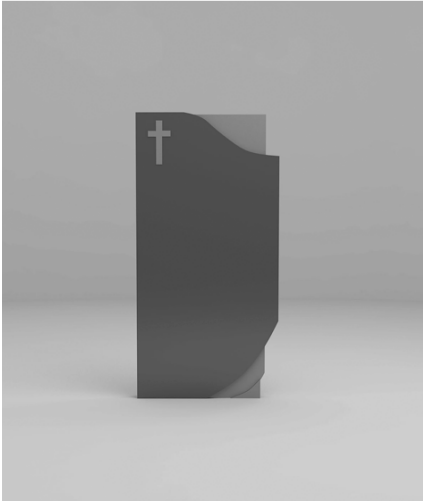

28.1

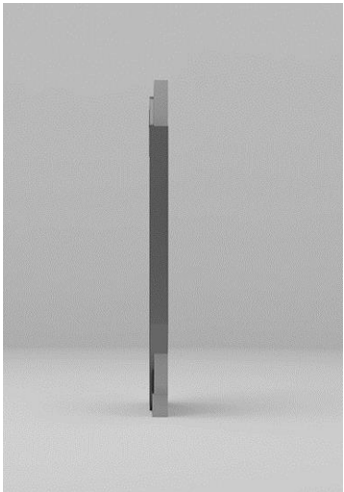

28.2



29.1

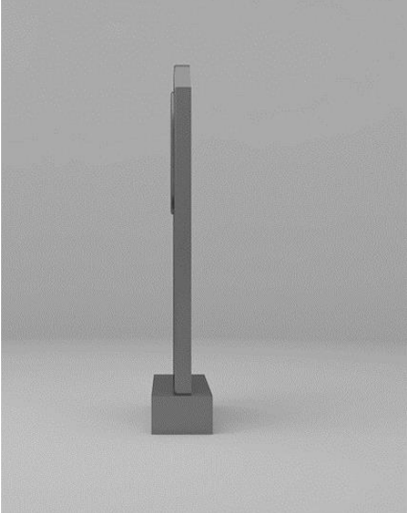

29.2



30.1



30.2

(21) f 2016 0009

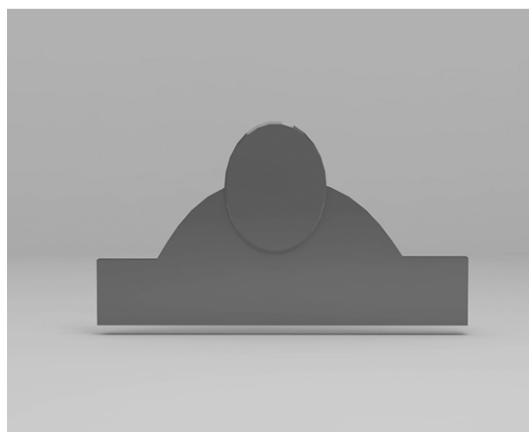

31.1

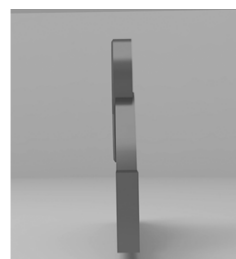

31.2

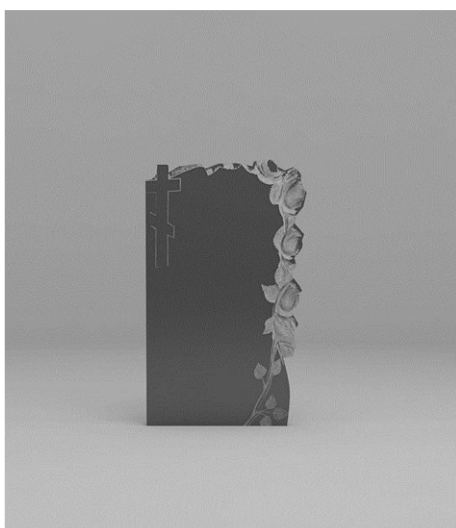

32.1

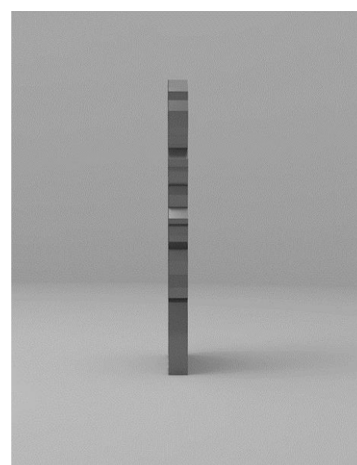

32.2



33.1

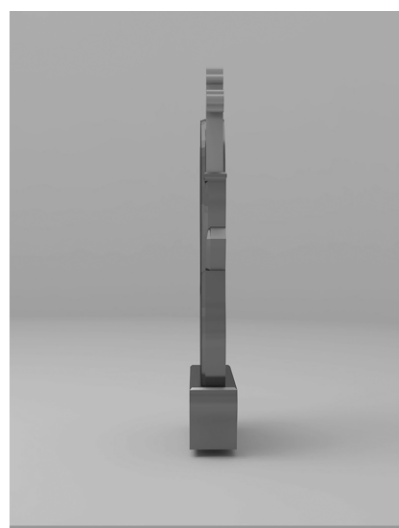

33.2

(21) f 2016 0009



34.1



34.2



35.1



35.2

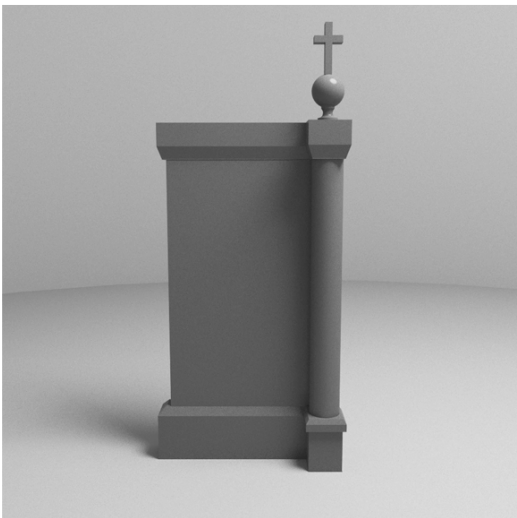

36.1

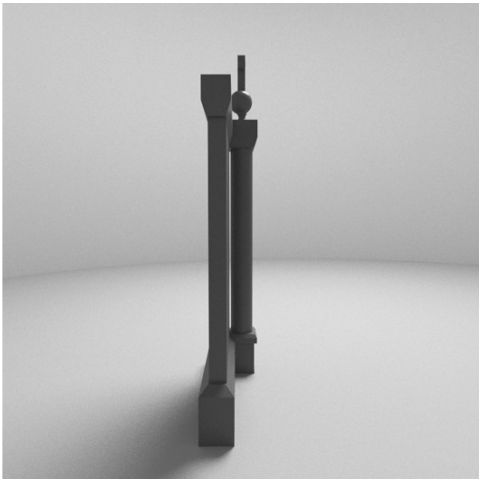

36.2

(21) f 2016 0009



37.1

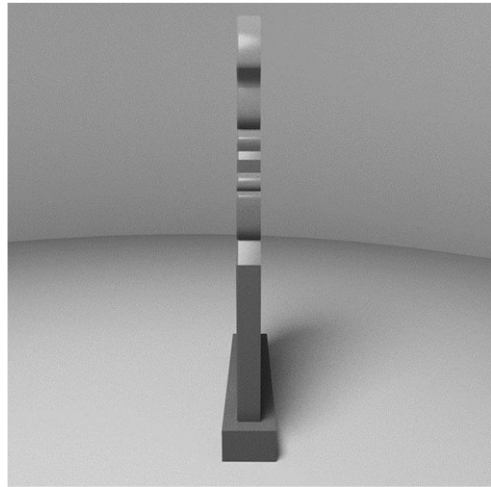

37.2

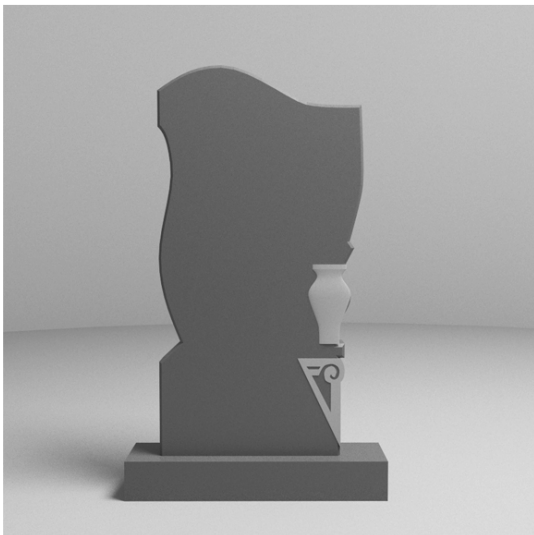

38.1

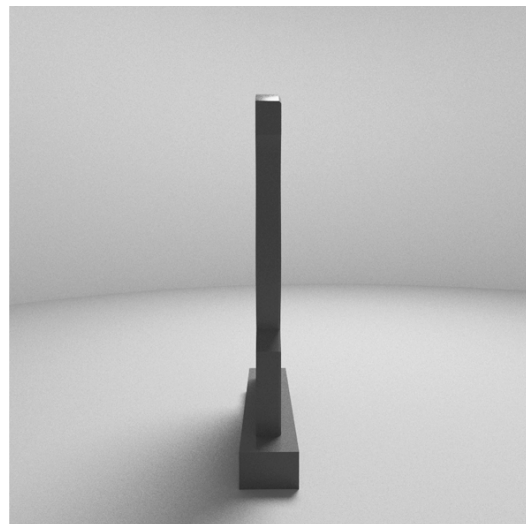

38.2



39



40.1

(21) f 2016 0009

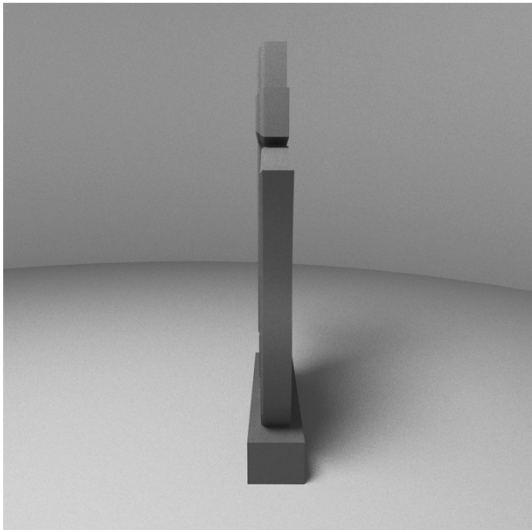

40.2

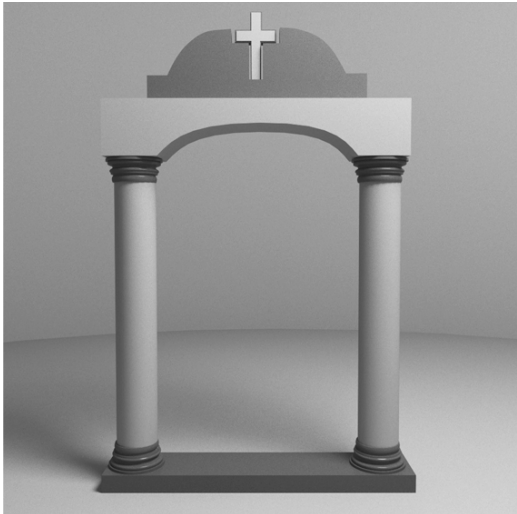

41



42



43.1

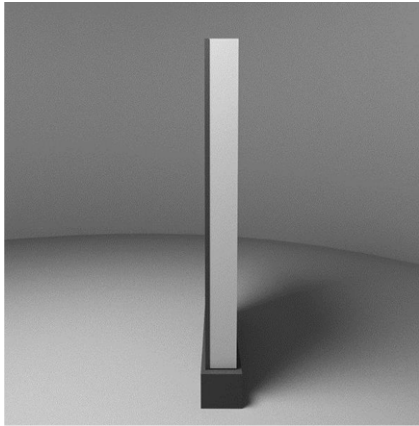

43.2



44.1

(21) f 2016 0009

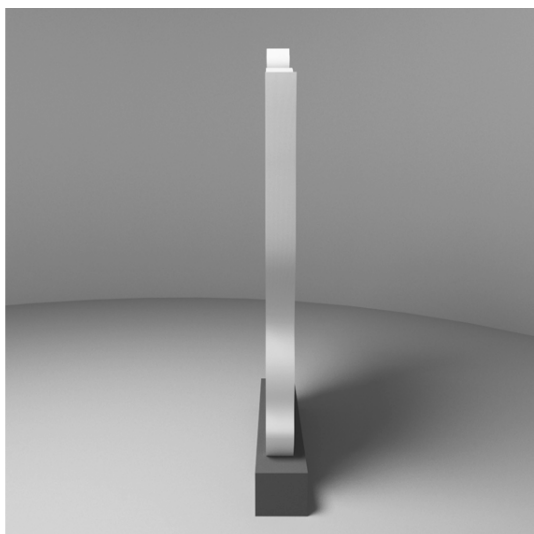

44.2

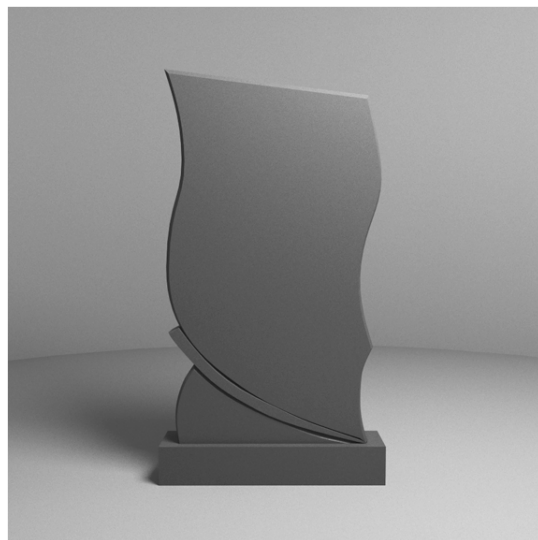

45.1

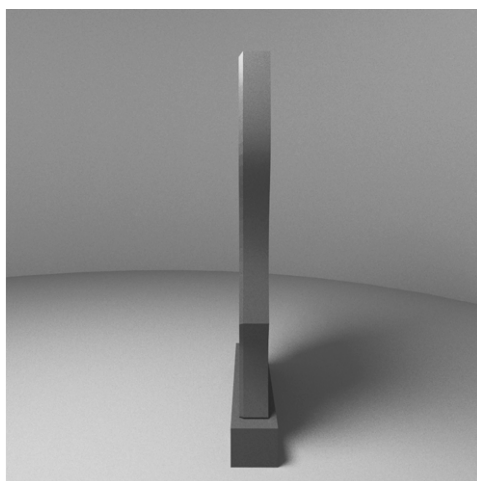

45.2



46



47.1

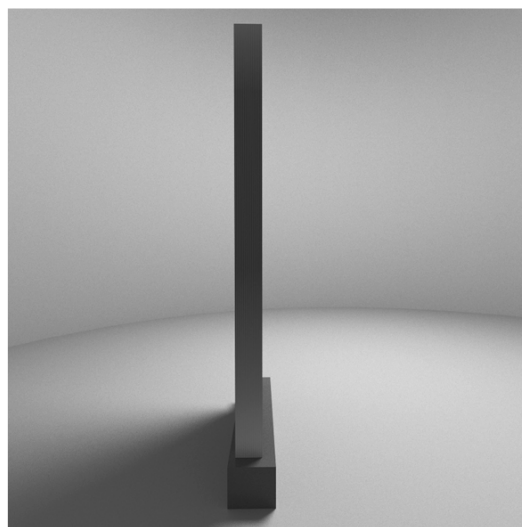

47.2

(21) f 2016 0009

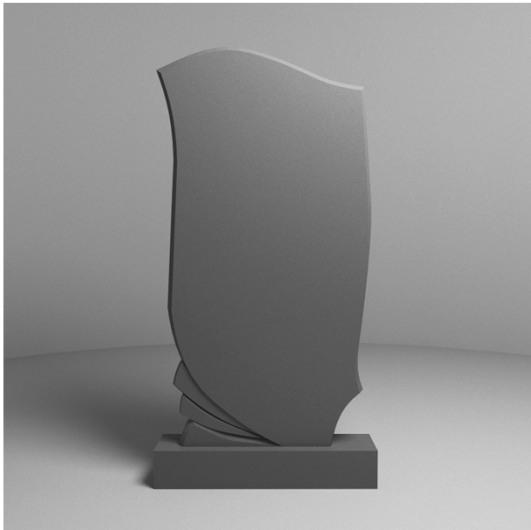

48.1

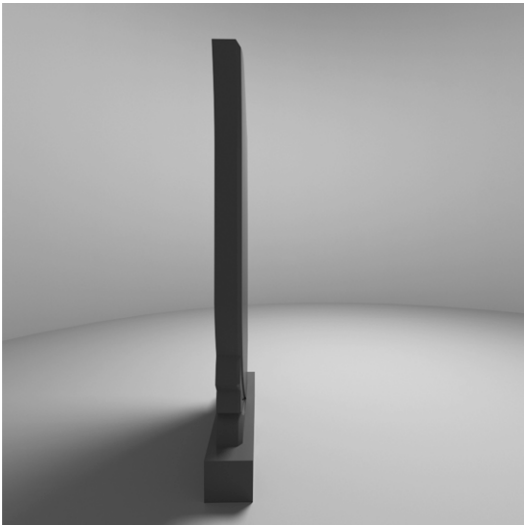

48.2



49.1

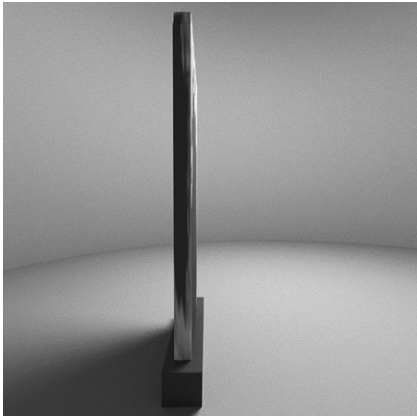

49.2

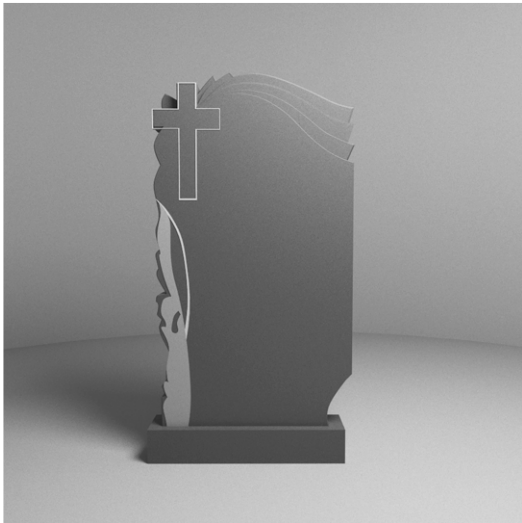

50.1

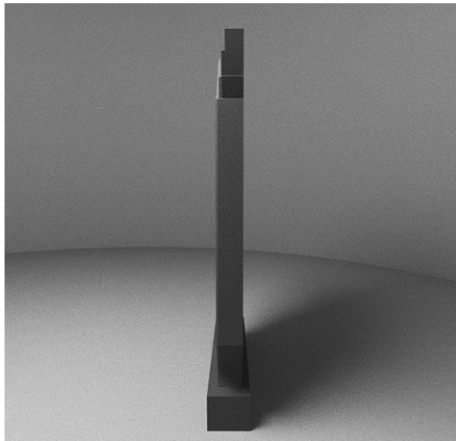

50.2

(21) f 2016 0009



51.1

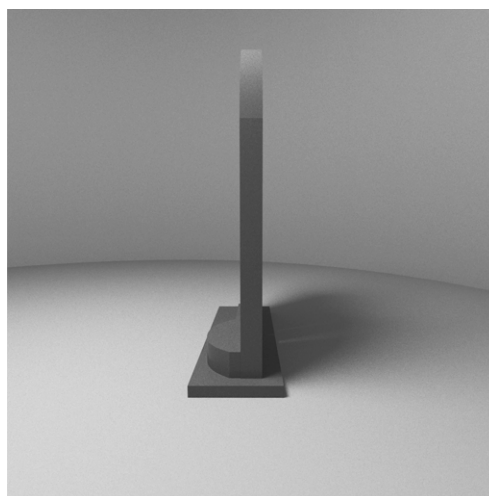

51.2

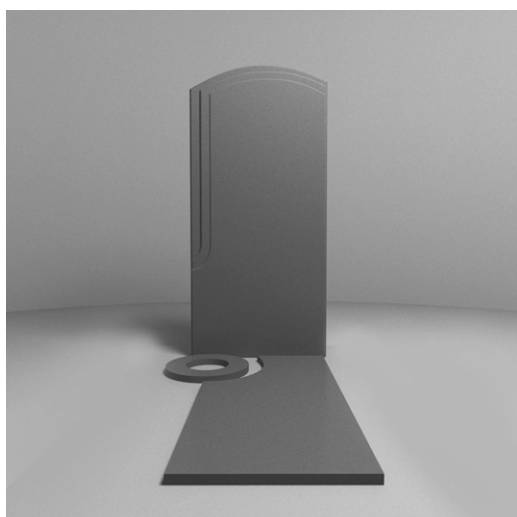

52.1

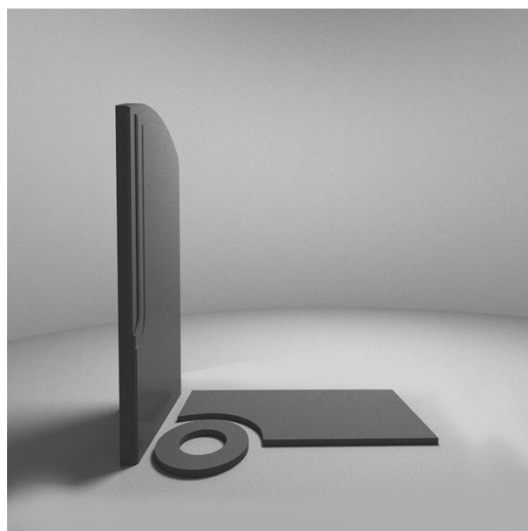

52.2

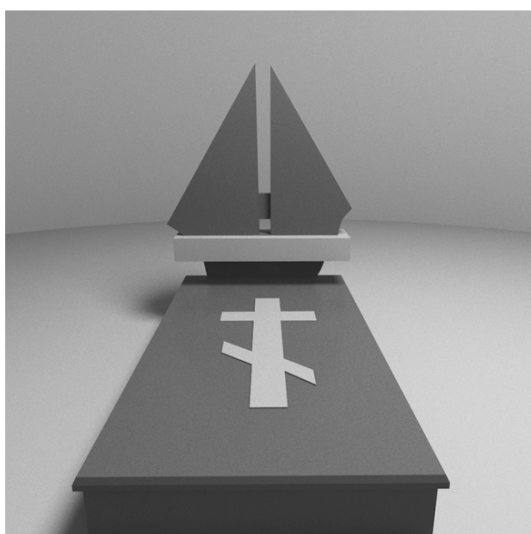

53.1

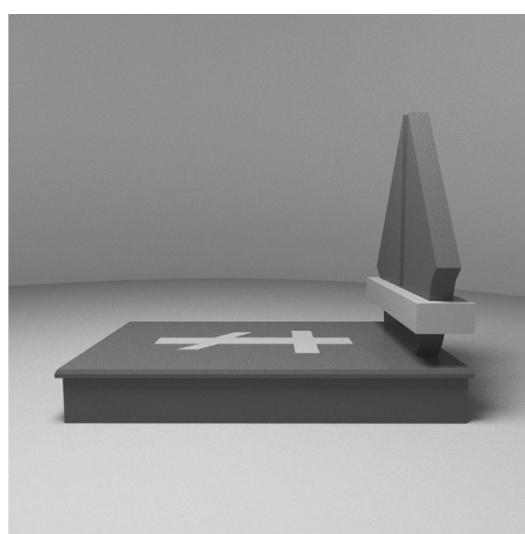

53.2

(21) f 2016 0009



54.1

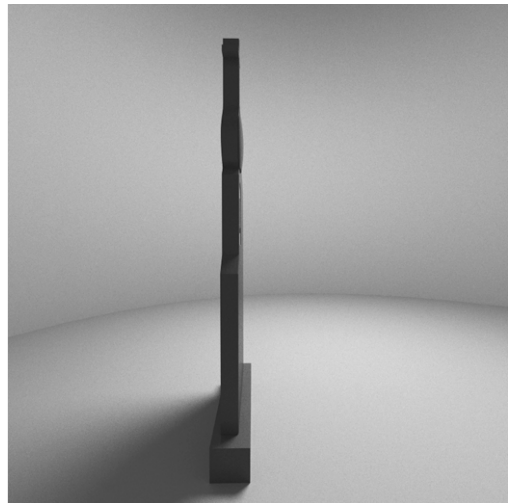

54.2



55.1

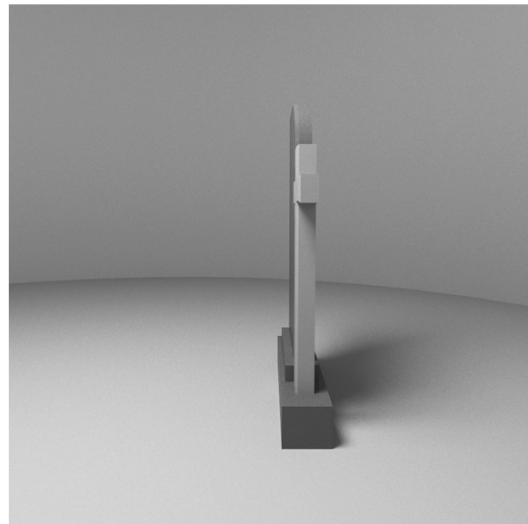

55.2



56.1

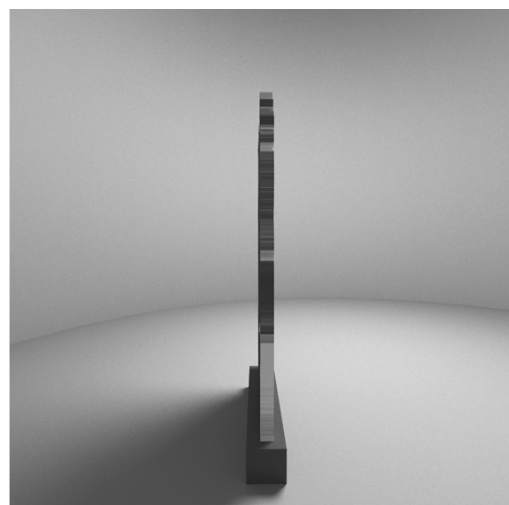

56.2

(21) f 2016 0009



57.1

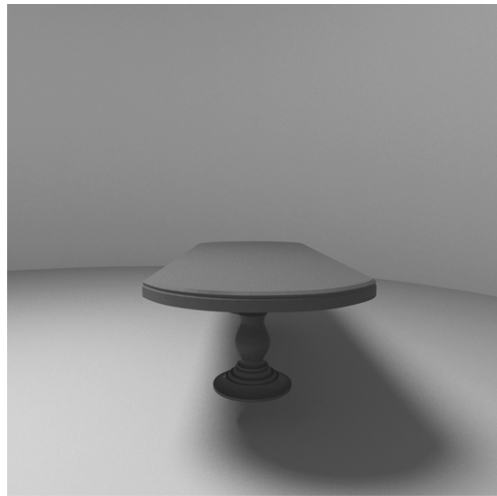

57.2



58.1



58.2

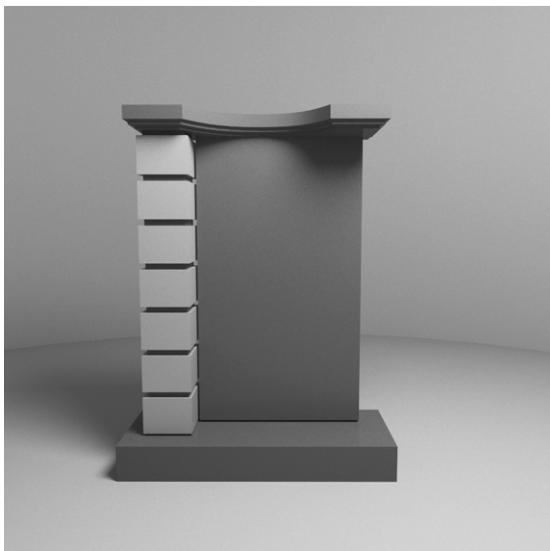

59.1

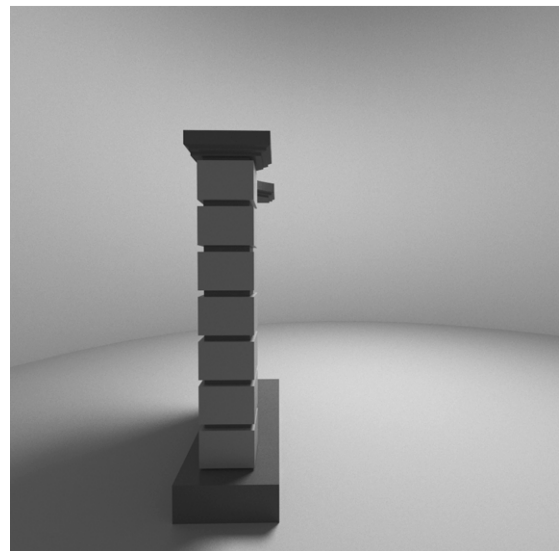

59.2

(21) f 2016 0009



60.1

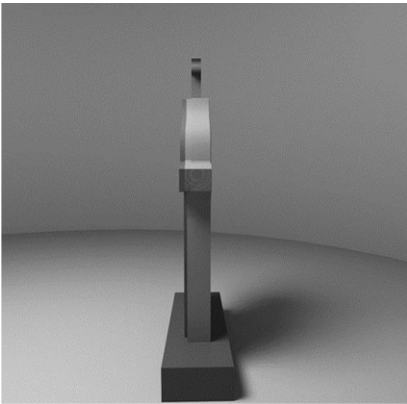

60.2



61.1

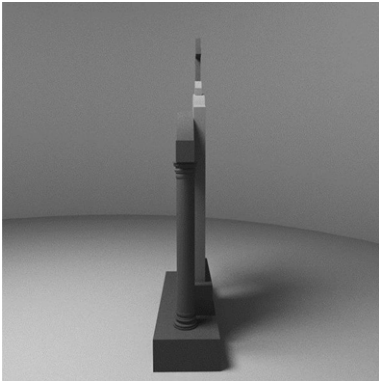

61.2

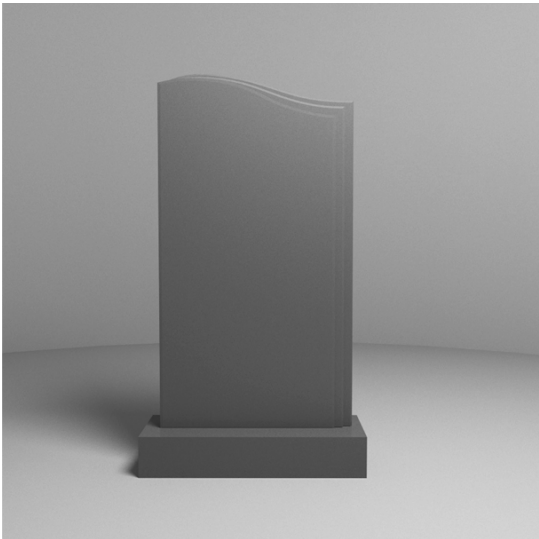

62.1

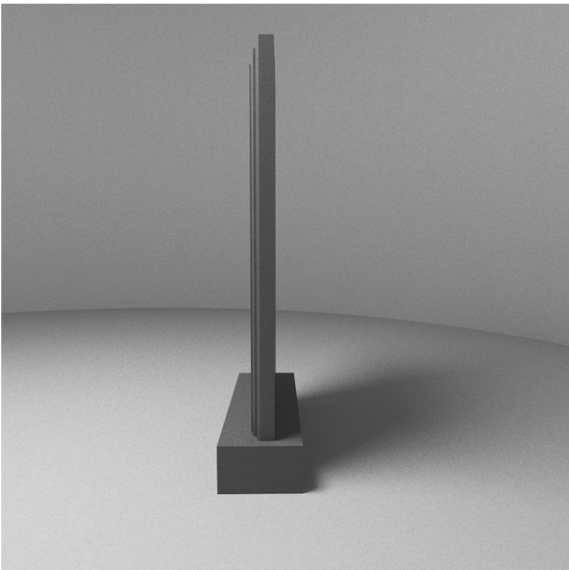

62.2

(21) f 2016 0009

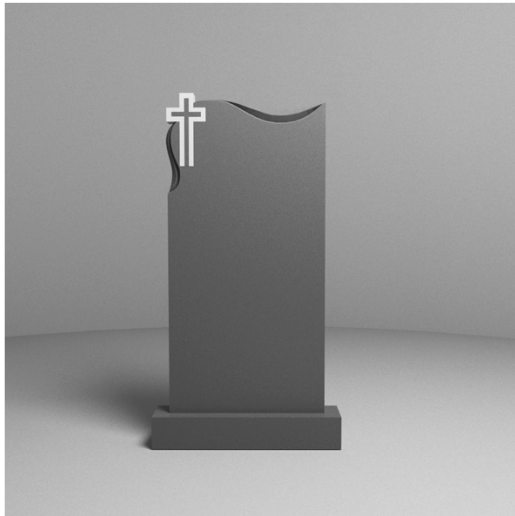

63



64.1

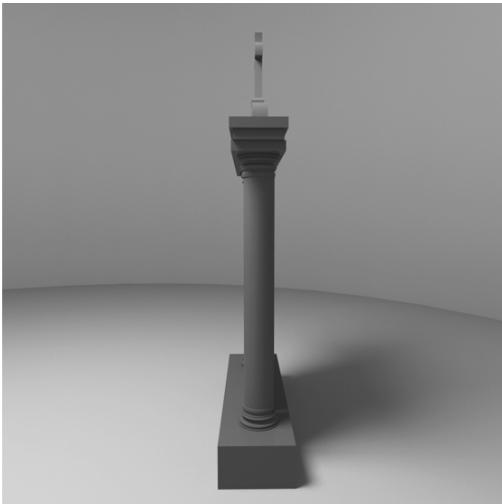

64.2



65



66

(21) f 2016 0009



67



68

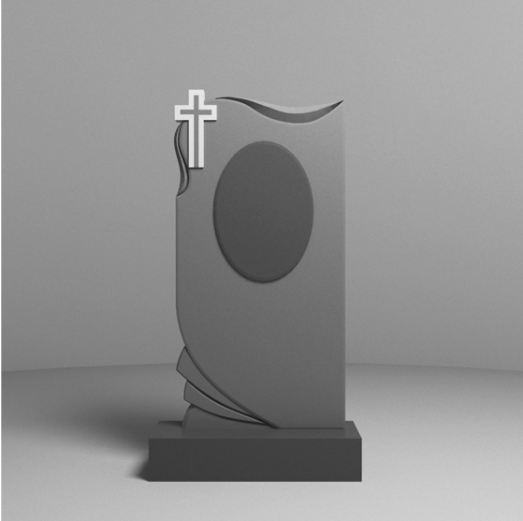

69



70



71.1

(21) f 2016 0009

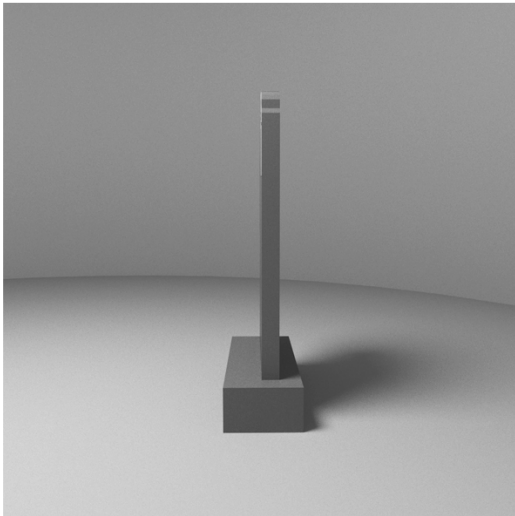

71.2

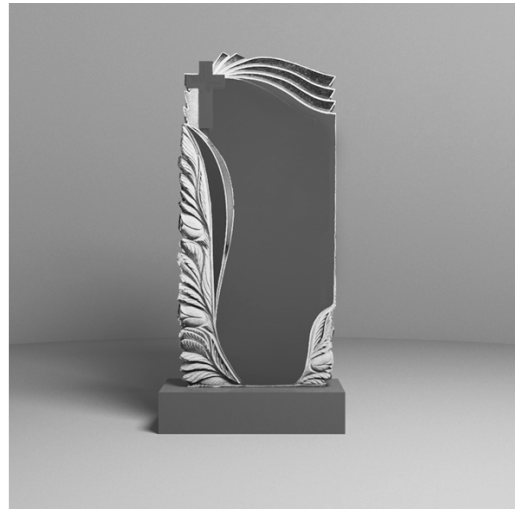

72.1

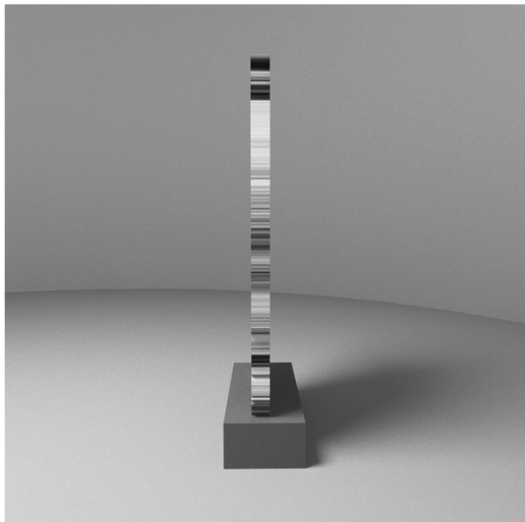

72.2



73.1



73.2

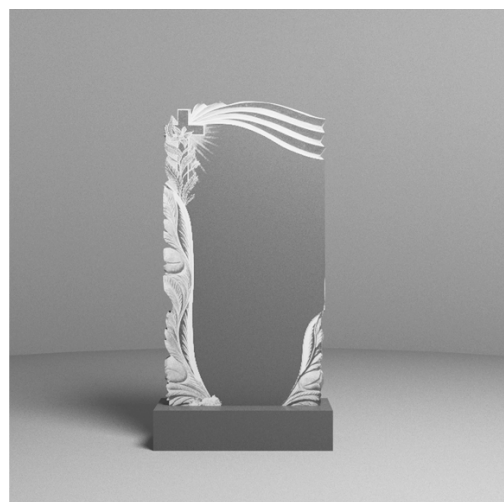

74

(21) f 2016 0009

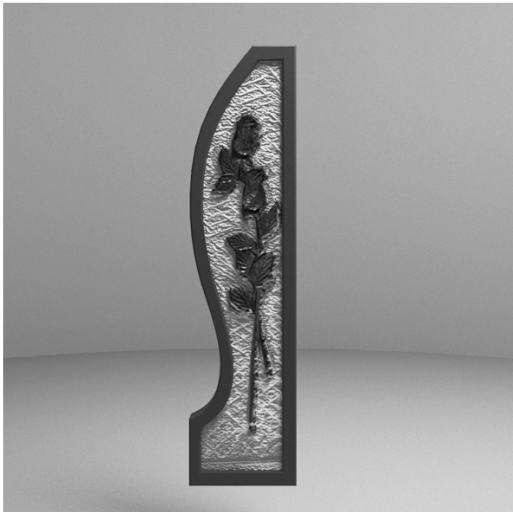

75



76.1

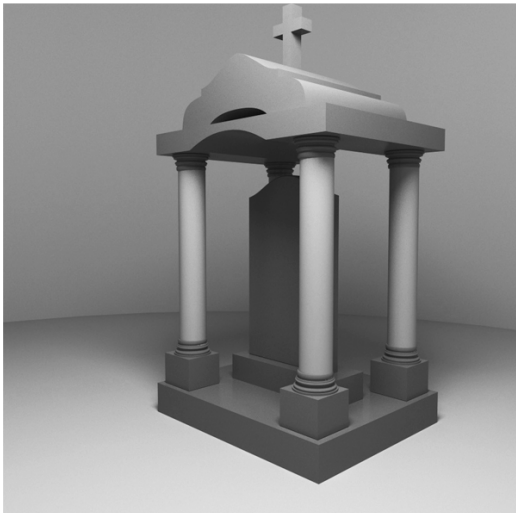

76.2



77



78

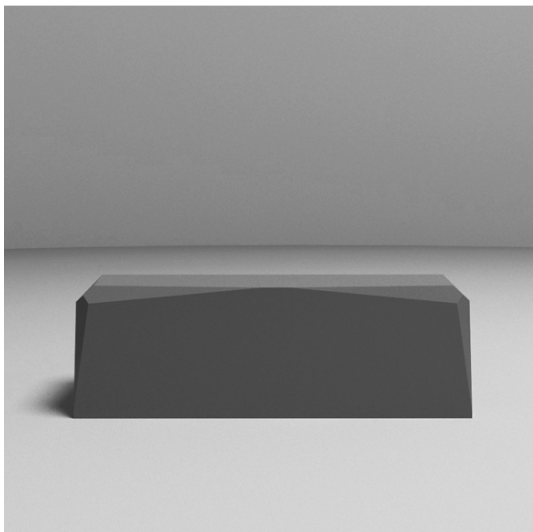

79.1

(21) f 2016 0009

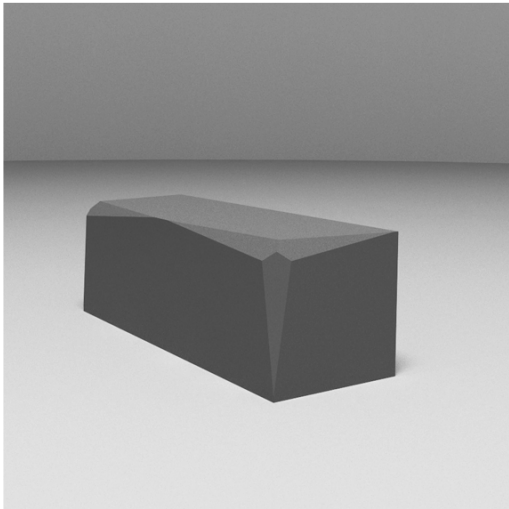

79.2

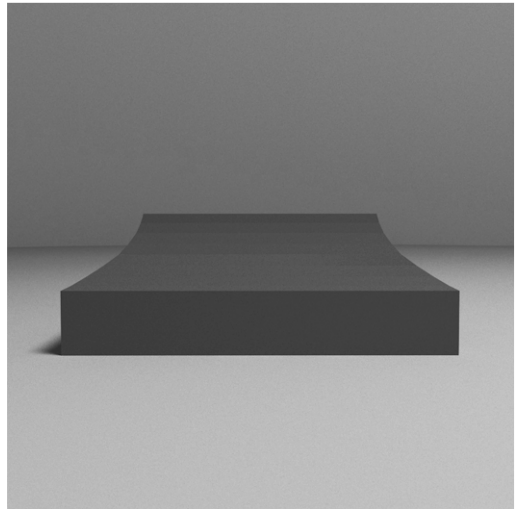

80.1

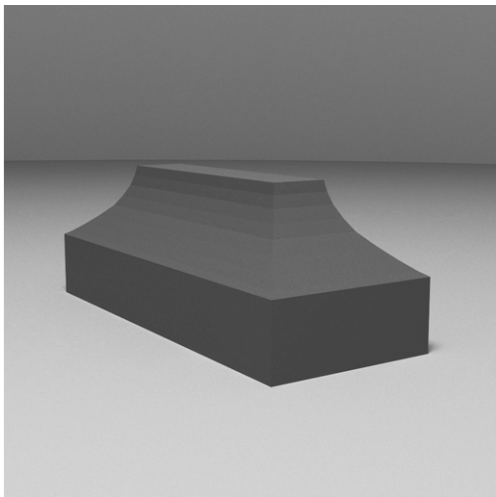

80.2

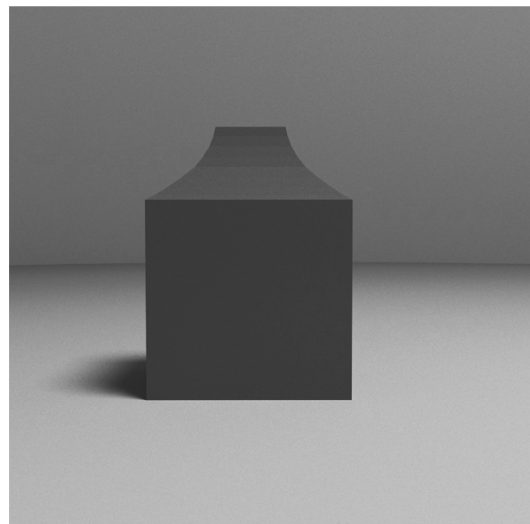

81.1

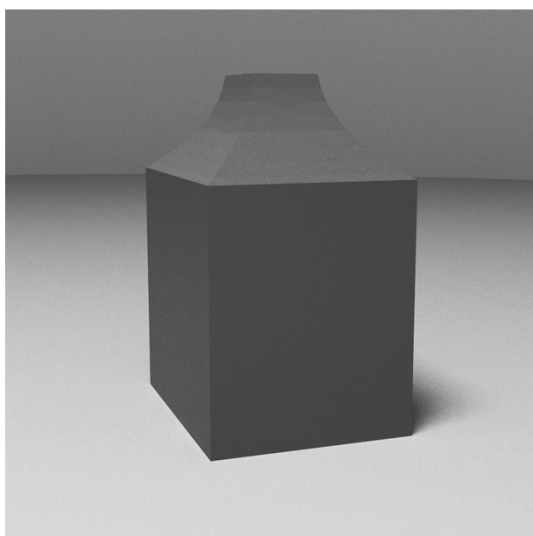

81.2

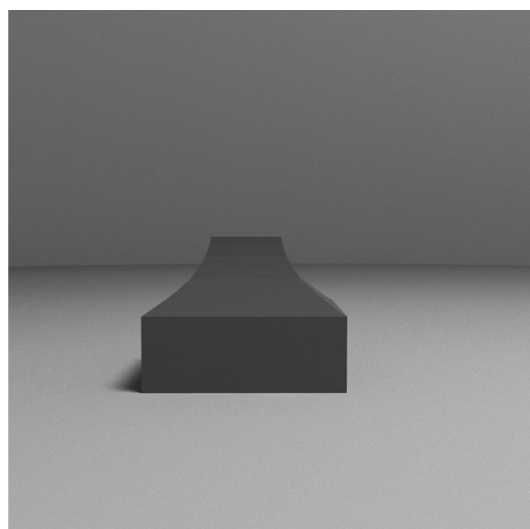

82.1

(21) f 2016 0009

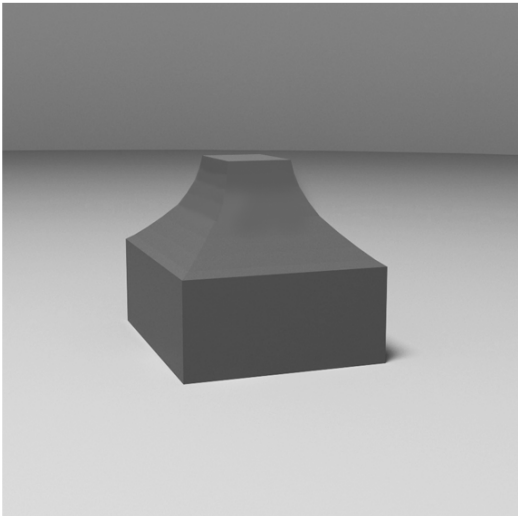

82.2

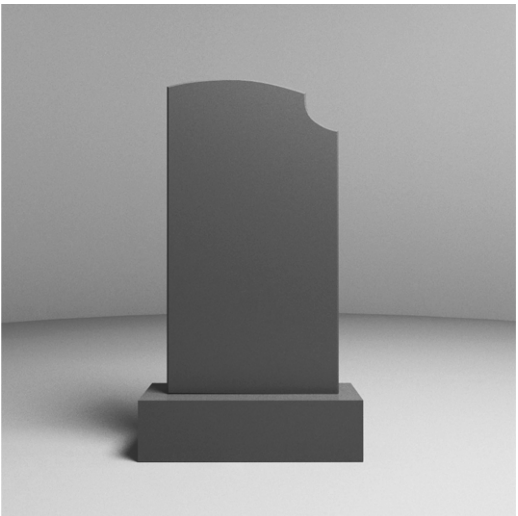

83.1

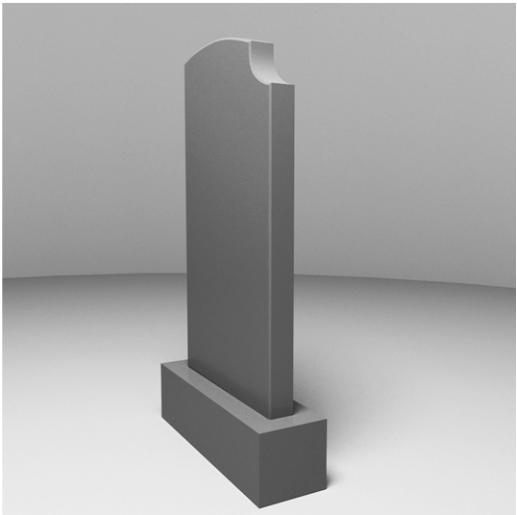

83.2

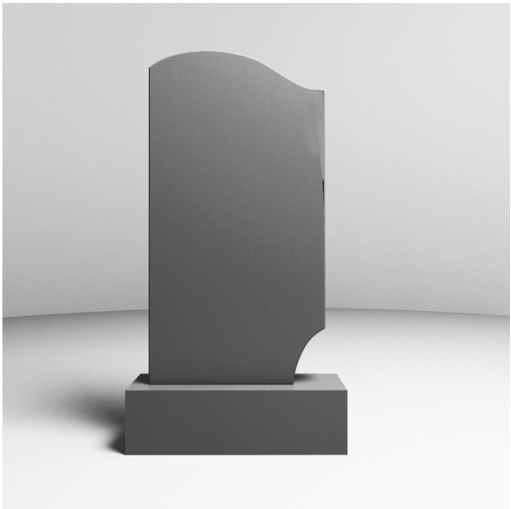

84.1

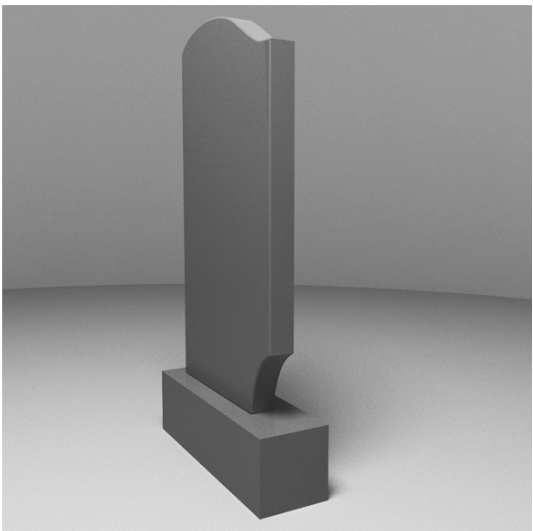

84.2

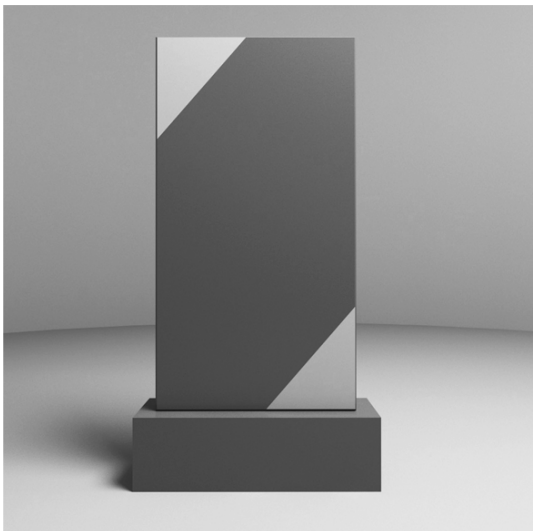

85.1

(21) f 2016 0009

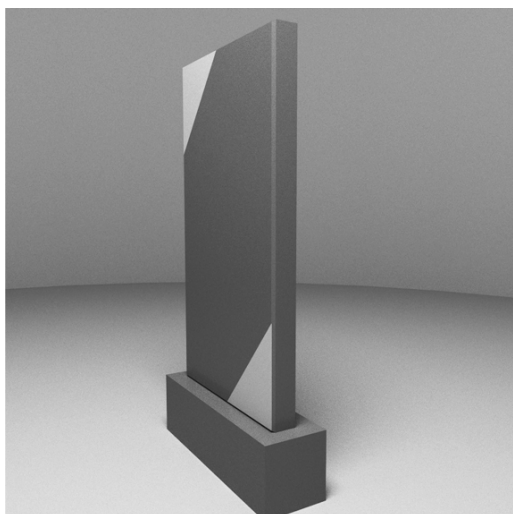

85.2

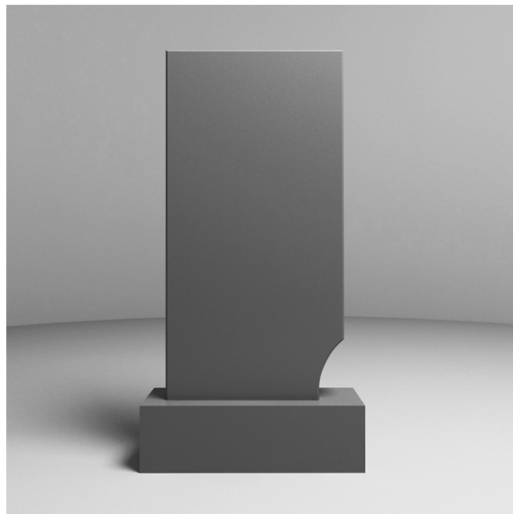

86.1

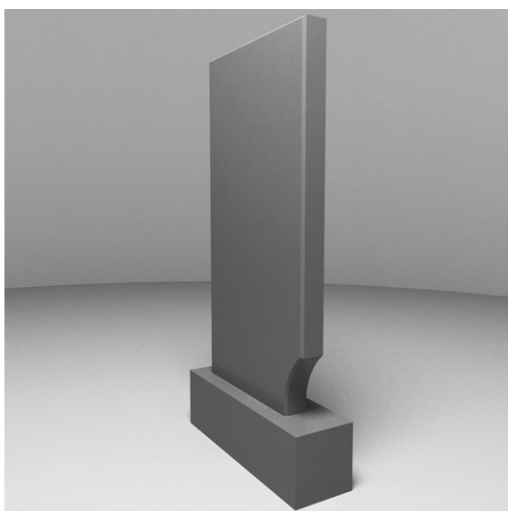

86.2

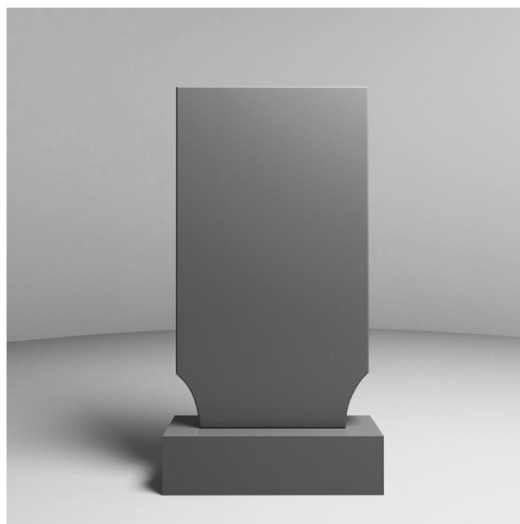

87.1

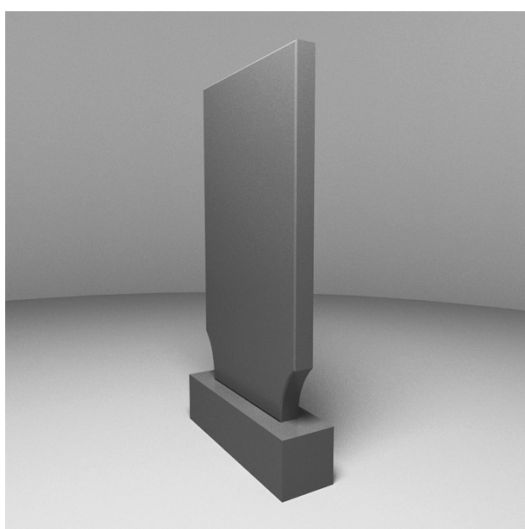

87.2

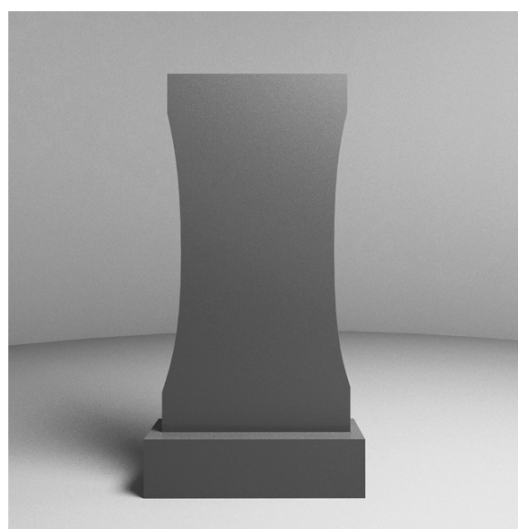

88.1

(21) f 2016 0009

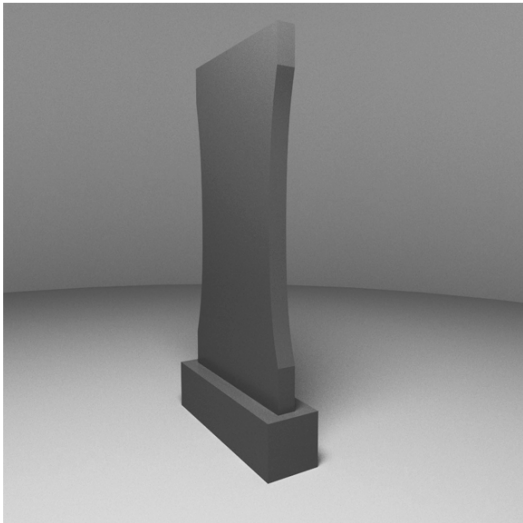

88.2

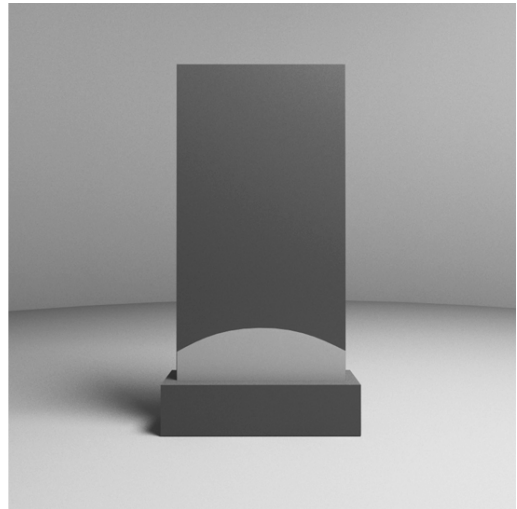

89.1

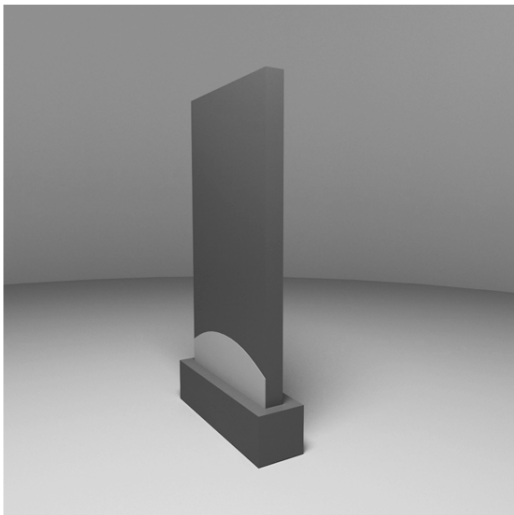

89.2



90.1

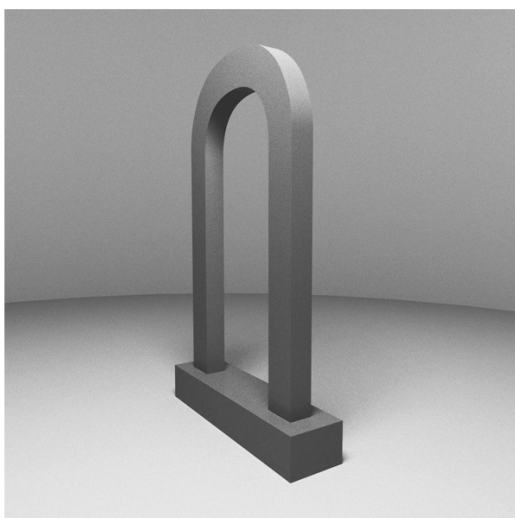

90.2



91.1

(21) f 2016 0009

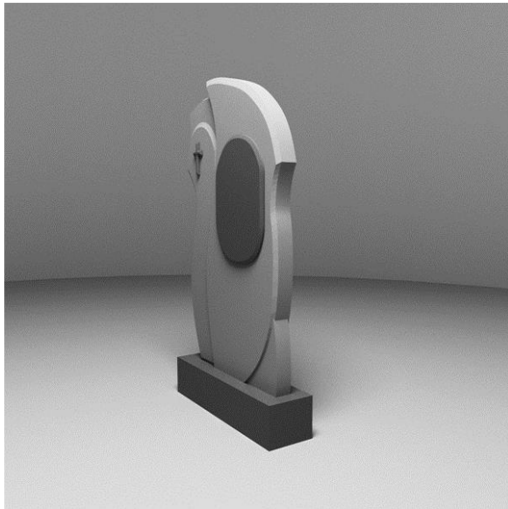

91.2

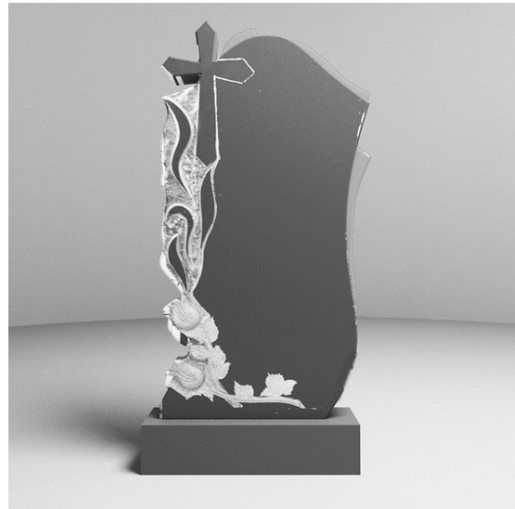

92.1

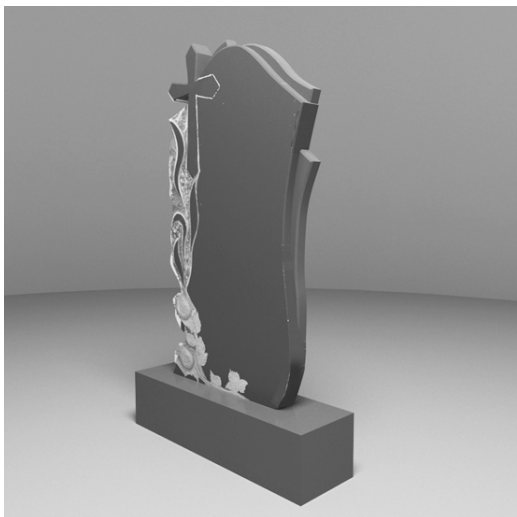

92.2



93.1



93.2



94.1

(21) f 2016 0009

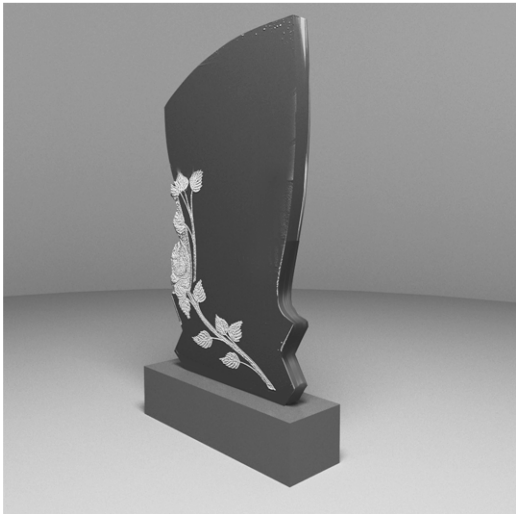

94.2

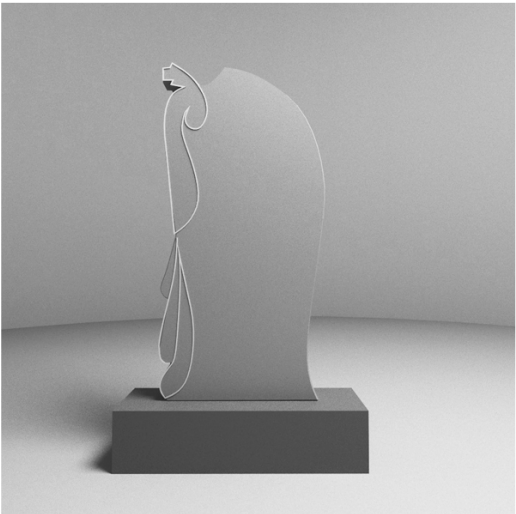

95.1



95.2



96.1

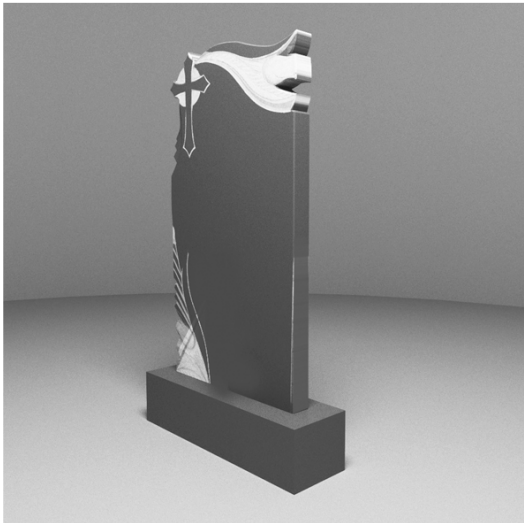

96.2



97.1

(21) f 2016 0009

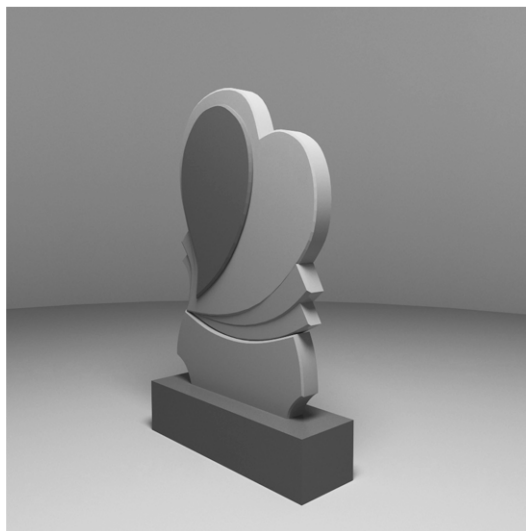

97.2

FF4L Lista desenelor și modelelor industriale înregistrate

Se publică următoarele date: numărul curent, numărul certificatului, data înregistrării, data prevăzută de expirare a termenului de valabilitate a înregistrării, numărul de depozit, data de depozit, clasele conform CIDMI, numărul de desene și modele industriale, (titularul, codul țării conform normei ST.3 OMPI, numărul BOPI în care a fost publicată cererea

Nr. crt.	(11) Nr. certifica- tului	(15) Data înregistrării	(18) Valabilitate	(21) Nr. de depozit	(22) Data de depozit	(51) Clase	(28)(20) Nr. de desene și modele industriale	(73) Titular, cod ST.3 OMPI	(43) Nr. BOPI
1	1708	2016.06.22	2020.05.12	f 2015 0041	2015.05.12	32-00	4	DÎRȚU Mihai, MD Str. Ion Inculeț nr.70, MD-2025, Chișinău, Republica Moldova DÎRȚU Mihai, MD Str. Ion Inculeț nr.70, MD-2025, Chișinău, Republica Moldova	7/2015

FG4L Lista certificatelor de înregistrare a desenelor și modelelor industriale eliberate în iunie 2016

Se publică următoarele date: numărul curent, numărul certificatului, clasele conform CIDMI, numărul de depozit, data de depozit, numărul de desene și modele industriale, titularul, codul țării conform normei ST.3 OMPI, numărul BOPI în care a fost publicată înregistrarea

Nr. crt.	(11) Nr. certifica- tului	(51) Clase	(21) Nr. de depozit	(22) Data de depozit	(28) Nr. de desene și modele industriale	(73) Titular, cod ST.3 OMPI	(44) Nr. BOPI
1	1684	09-04	f 2015 0051	2015.05.21	1	NECTAR-S S.R.L., ÎNTRERINDERE MIXTĂ, MD	2/2016
2	1689	05-06; 19-08	f 2015 0054	2015.05.26	1	OLERO, S.R.L., MD	3/2016
3	1698	09-05; 19-08	f 2015 0064	2015.06.15	6	LAFARGE, FR	4/2016
4	1699	13-03	f 2015 0077	2015.08.08	2	CIUNTU Dorin, MD	4/2016
5	1700	32-00	f 2015 0074	2015.07.27	1	HAYAT KIMYA SANAYI ANONIM ŞİRKETİ, TR	4/2016
6	1701	32-00	f 2015 0075	2015.07.27	8	HAYAT KIMYA SANAYI ANONIM ŞİRKETİ, TR	4/2016

FG4L Lista desenelor și modelelor industriale înregistrate în Republica Moldova conform Aranjamentului de la Haga, aranjate în ordinea numerelor de înregistrare internațională

Se publică următoarele date: numărul curent, numărul înregistrării internaționale, data înregistrării internaționale, data priorității, titularul, codul țării conform normei ST.3 OMPI, denumirea desenului și modelului industrial, clasele conform CIDMI, numărul de desene și modele industriale, data prevăzută de expirare a termenului de valabilitate a înregistrării, numărul Buletinului de Desene și Modele Internaționale (IDB) în care a fost publicată cererea de înregistrare

Nr. crt.	(11) Nr. înregistrării	(15) Data înregistrării (23)(30) Prioritate	(73) Titular, cod ST.3 OMPI	(54) Denumirea desenului și modelului industrial	(51) Clase	(28)(20) Nr. de desene și modele industriale	(18) Valabilitate	Nr. IDB
1	2	3	4	5	6	7	8	9
1	DM/085780	2015.02.26	SWATCH AG (SWATCH SA) (SWATCH LTD.), CH	Elemente pentru ecran; Seturi de iconițe / Display elements; Icon sets / Elements d'affichage; Ensemble d'icônes	14-04	3	2020.02.26	34/2015
2	DM/085889	2015.03.18	SWATCH AG (SWATCH SA) (SWATCH LTD.), CH	Brățări pentru ceasuri / Watch bracelets / Bracelets de montres	10-07	4	2020.03.18	37/2015
3	DM/085890	2015.03.18	TISSOT SA (TISSOT AG) (TISSOT LTD), CH	Cadrane / Dials / Cadrans	10-07	4	2020.03.18	37/2015
4	DM/085931	2015.03.16	THE SWATCH GROUP MANAGEMENT SERVICES AG (THE SWATCH GROUP MANAGEMENT SERVICES SA) (THE SWATCH GROUP MANAGEMENT SERVICES LTD.), CH	Cutii pentru ceasuri cu brățări; Ceas de mână / Watch cases with bracelets; Wristwatch / Boîtes de montres avec bracelets; Montre-bracelet	10-02, 07	3	2020.03.16	37/2015
5	DM/086056	2015.03.27	SWATCH AG (SWATCH SA) (SWATCH LTD.), CH	Ceasuri de mână / Wristwatches / Montres- bracelets	10-02	11	2020.03.27	39/2015
6	DM/086391	2015.05.05	SWATCH AG (SWATCH SA) (SWATCH LTD.), CH	Brățară pentru ceas / Watch strap / Bracelet de montre	10-07	1	2020.05.05	44/2015
7	DM/086408	2015.05.05	SWATCH AG (SWATCH SA) (SWATCH LTD.), CH	Ceasuri de mână; Disc de date [ceasornicărie] / Wristwatches; Date disk [timepieces] / Montres- bracelets; Disque de date [horlogerie]	10-02, 07	3	2020.05.05	44/2015
8	DM/087957	2015.10.23 2015.04.24, 002689141, EM	FERRARI S.P.A., IT	Automobile mici (jucării) / Toy cars / Petites voitures (jouets)	21-01	2	2020.10.23	44/2015

1	2	3	4	5	6	7	8	9
9	DM/088062	2015.07.28 2015.01.29, 002623272, EM	FERRARI S.P.A., IT	Automobile mici (jucării); Volan (jucărie) / Toy cars; Steering wheel (toy) / Petites voitures (jouets); Volant de direction (jouet)	21-01	3	2020.07.28	45/2015
10	DM/088117	2015.07.31 2015.02.03, 002625780, EM	FERRARI S.P.A., IT	Automobile mici (jucării) / Toy cars / Petites voitures [jouets]	21-01	2	2020.07.31	46/2015

FG4L Lista desenelor și modelelor industriale înregistrate în Republica Moldova conform Aranjamentului de la Haga, aranjate în ordinea claselor CIDMI

Se publică următoarele date: clasele, numărul înregistrării internaționale, data înregistrării internaționale, data priorității, titularul, codul țării conform normei ST.3 OMPI, denumirea desenului și modelului industrial, numărul de desene și modele industriale, data prevăzută de expirare a termenului de valabilitate a înregistrării, numărul Buletinului de Desene și Modele Internaționale (IDB) în care a fost publicată cererea de înregistrare

(51) Clase	(11) Nr. înregistrării	(15) Data înregistrării (23)(30) Prioritate	(73) Titular, cod ST.3 OMPI	(54) Denumirea desenului și modelului industrial	(28)(20) Nr. de desene și modele industriale	(18) Valabilitate	Nr. IDB
1	2	3	4	5	6	7	8
10-02	DM/086056	2015.03.27	SWATCH AG (SWATCH SA) (SWATCH LTD.), CH	Ceasuri de mână / Wristwatches / Montres- bracelets	11	2020.03.27	39/2015
10-02, 07	DM/085931	2015.03.16	THE SWATCH GROUP MANAGEMENT SERVICES AG (THE SWATCH GROUP MANAGEMENT SERVICES SA) (THE SWATCH GROUP MANAGEMENT SERVICES LTD.), CH	Cutii pentru ceasuri cu brățări; Ceas de mână / Watch cases with bracelets; Wristwatch / Boîtes de montres avec bracelets; Montre-bracelet	3	2020.03.16	37/2015
10-02, 07	DM/086408	2015.05.05	SWATCH AG (SWATCH SA) (SWATCH LTD.), CH	Ceasuri de mână; Disc de date [ceasornicărie] / Wristwatches; Date disk [timepieces] / Montres- bracelets; Disque de date [horlogerie]	3	2020.05.05	44/2015
10-07	DM/085889	2015.03.18	SWATCH AG (SWATCH SA) (SWATCH LTD.), CH	Brățări pentru ceasuri / Watch bracelets / Bracelets de montres	4	2020.03.18	37/2015
10-07	DM/085890	2015.03.18	TISSOT SA (TISSOT AG) (TISSOT LTD), CH	Cadrane / Dials / Cadrans	4	2020.03.18	37/2015
10-07	DM/086391	2015.05.05	SWATCH AG (SWATCH SA) (SWATCH LTD.), CH	Brățară pentru ceas / Watch strap / Bracelet de montre	1	2020.05.05	44/2015

1	2	3	4	5	6	7	8
14-04	DM/085780	2015.02.26	SWATCH AG (SWATCH SA) (SWATCH LTD.), CH	Elemente pentru ecran; Seturi de iconițe / Display elements; Icon sets / Elements d'affichage; Ensemble d'icônes	3	2020.02.26	34/2015
21-01	DM/087957	2015.10.23 2015.04.24, 002689141, EM	FERRARI S.P.A., IT	Automobile mici (jucării) / Toy cars / Petites voitures (jouets)	2	2020.10.23	44/2015
21-01	DM/088062	2015.07.28 2015.01.29, 002623272, EM	FERRARI S.P.A., IT	Automobile mici (jucării); Volan (jucărie) / Toy cars; Steering wheel (toy) / Petites voitures (jouets); Volant de direction (jouet)	3	2020.07.28	45/2015
21-01	DM/088117	2015.07.31 2015.02.03, 002625780, EM	FERRARI S.P.A., IT	Automobile mici (jucării) / Toy cars / Petites voitures [jouets]	2	2020.07.31	46/2015

ND4L Lista desenelor și modelelor industriale reînnoite în Republica Moldova conform Aranjamentului de la Haga, aranjate în ordinea numerelor de înregistrare internațională

Se publică următoarele date: numărul curent, numărul înregistrării internaționale, titularul, codul țării conform normei ST.3 OMPI, numărul de desene și modele industriale reînnoite (numărul desenului și modelului industrial reînnoit), data expirării reînnoirii, numărul BOPI în care a fost publicată înregistrarea internațională, numărul Buletinului de Desene și Modele Internaționale (IDB) în care a fost publicată reînnoirea

Nr. crt.	(11) Nr. înregistrării	(73) Titular, cod ST.3 OMPI	(28)(20) Nr. de desene și modele industriale reînnoite (nr. desenului și modelului industrial reînnoit)	(17) Data expirării reînnoirii	(44) Nr. BOPI	Nr. IDB
1	2	3	4	5	6	7
1	DM/036216	CHRONOSWISS AG, CH	1	2016.04.22(4R)	12/1997	18/2016
2	DM/036441	THE SWATCH GROUP MANAGEMENT SERVICES AG (THE SWATCH GROUP MANAGEMENT SERVICES SA) (THE SWATCH GROUP MANAGEMENT SERVICES LTD.), CH	1	2021.05.15(4R)	12/1997	21/2016
3	DM/037076	SYMA INTERCONTINENTAL AG, CH	2	2021.07.26(4R)	12/1997	19/2016
4	DM/057078	ASBACH GMBH, DE	1	2021.08.03(3R)	4/2002	19/2016
5	DM/067681	EBEL WATCHES SA, CH	3(1, 2, 3)	2021.03.29(2R)	1/2007	18/2016
6	DM/067784	CILAG GMBH INTERNATIONAL, CH	2	2021.05.11(2R)	3/2007	20/2016
7	DM/067793	MONTRES BREGUET S.A., CH	8	2021.05.02(2R)	10/2006	19/2016
8	DM/067794	OMEGA SA (OMEGA AG) (OMEGA LTD.), CH	1	2021.05.02(2R)	10/2006	19/2016
9	DM/067795	COMPAGNIE DES MONTRES LONGINES, FRANCILLON S.A. (LONGINES WATCH CO., FRANCILLON LTD.), CH	5	2021.05.02(2R)	10/2006	19/2016

1	2	3	4	5	6	7
10	DM/067796	COMPAGNIE DES MONTRES LONGINES, FRANCILLON S.A. (LONGINES WATCH CO., FRANCILLON LTD.), CH	4	2021.05.02(2R)	10/2006	19/2016
11	DM/067803	MONTRES BREGUET S.A., CH	2	2021.05.18(2R)	10/2006	21/2016
12	DM/067806	SWATCH AG (SWATCH S.A.) (SWATCH LTD.), CH	5	2021.05.18(2R)	10/2006	21/2016
13	DM/075923	ALFRED KÄRCHER GMBH & CO. KG, DE	4	2021.05.03(1R)	1/2013	19/2016
14	DM/075934	ETA SA MANUFACTURE HORLOGÈRE SUISSE, CH	13	2021.05.03(1R)	1/2012	19/2016
15	DM/076018	THE SWATCH GROUP MANAGEMENT SERVICES AG (THE SWATCH GROUP MANAGEMENT SERVICES SA) (THE SWATCH GROUP MANAGEMENT SERVICES LTD.), CH	3(1, 2, 4)	2021.05.05(1R)	1/2012	19/2016
16	DM/076051	ALFRED KÄRCHER GMBH & CO. KG, DE	2	2021.05.11(1R)	1/2013	20/2016
17	DM/076052	ALFRED KÄRCHER GMBH & CO. KG, DE	4	2021.05.11(1R)	1/2013	20/2016
18	DM/076456	TSM GMBH, DE	1	2021.05.10(1R)	5/2012	20/2016
19	DM/076815	RIPANI ITALIANA PELLETTIERIE S.R.L., IT	1	2021.05.05(1R)	6/2012	20/2016

VI

Modificări intervenite în statutul juridic al cererilor și titlurilor de protecție ale obiectelor de proprietate industrială / Amendments in the legal status of applications and titles of protection of industrial property objects

În prezenta Secțiune sunt publicate modificările intervenite în situația juridică a cererilor și titlurilor de protecție: modificări ale denumirilor solicitanților/titularilor, ale adreselor acestora; date despre cererile retrase, respinse, repuse în termenele omise; titluri de protecție anulate, revalidate; decăderi din drepturi; date privind contractele de cesiune, licență, gaj și franchising; lista eratelor.

In the present Section there are published amendments made in the legal status of applications and titles of protection: amendments of the applicants/rightowners names, addresses thereof; data on withdrawn, rejected, refiled in the omitted terms applications; cancelled, reinstated titles of protection; deprivations of rights; data on assignment, license, pledge and franchising agreements; errata.

Lista modificărilor

Se publică următoarele date: numărul curent, obiectul de proprietate industrială, numărul depozitului, numărul titlului de protecție, numărul BOPI, datele inițiale, datele modificate

Nr. crt.	OPI	Nr. depozit	Nr. titlului de protecție	Nr. BOPI	Date inițiale	Date modificate
1	Cerere de înregistrare a mărcii	037211	-	7/2015	(730) OLERO S.A., MD	(730) OLERO S.R.L., MD
2	Cerere de înregistrare a mărcii	037874	-	12/2015	(730) 29; 30 - cafea, ceai, cacao și înlocuitori de cafea; orez; tapiocă și sago; făină și preparate făcute din cereale; pâine, produse de patiserie și cofetărie; înghețată; zahăr, miere, sirop de melasă; drojdie, praf de copt; sare; muștar; oțet, sosuri (condimente); mirodenii; gheață; 31; 32; 35.	(730) 29; 30 - cafea, ceai, cacao și înlocuitori de cafea; orez; tapiocă și sago; făină și preparate făcute din cereale; pâine; înghețată; drojdie, praf de copt; sare; muștar; oțet, sosuri (condimente); mirodenii; 31; 32; 35.
3	Marcă	000757	2R 819	1/1995 9/2003 12/2004 6/2014	(730) FLEXSYS HOLDING, B.V., NL 51010 Zutphenseweg, NL-7418 Deventer, Olanda	(730) Eastman Chemical Finance B.V., NL Fascinatio Boulevard 602, 2909 VA Capelle aan den IJssel, Olanda
4	Marcă	002476	2R 3443	10/1995 3/1996 6/2005 7/2014	(730) BSH Bosch und Siemens Hausgerate GmbH, DE	(730) BSH Hausgeräte GmbH, DE
5	Marcă	005560	R 4170	7/1996 12/1996 3/2006	(730) Râbaciuc Olga, MD Bd. Dacia nr. 11, bloc 2, ap. 106, MD-2038, Chișinău, Republica Moldova	(730) Malicova Olga, MD Str. Șt. Neaga nr. 20, ap. 5, MD-2008, Chișinău, Republica Moldova
6	Marcă	005780	R 4775	3/1997 8/1997 6/2007	(730) Societatea pe acțiuni "KAMAZ", RU Bd. Musa Djalili, nr. 29, RU 423808, or. Naberejnâe Celnî, R. Tatartstan, Federația Rusă	(730) KAMAZ Publicly Traded Company (KAMAZ PTC), RU Avtozavodsky av.2, City of Naberezhnye Chelny, 423827, Republic of Tatarstan, Federația Rusă
7	Marcă	005213	R 4816	2/1997 8/1997 4/2006 5/2006 7/2006	(730) COMPANHIA DE BEBIDAS DAS AMÉRICAS-AMBEV, BR Rua Dr. Renato Paes de Barros, no. 1017 3A cj 31/32 - Itaim Bibi - - São Paulo, Brazilia	(730) AmBev S.A., BR Rua Dr. Renato Paes de Barros, 1017 3º Andar Cj. 31 e 32 Itaim Bibi 04530-001 São Paulo, Brazilia
8	Marcă	005247	R 5080	5/1997 11/1997 12/2006 9/2008 10/2008	(730) Abbott Point of Care Inc., US 100 Abbott Park Road, Abbott Park, IL 60064, Statele Unite ale Americii	(730) Abbott Point of Care Inc., corporație din Statul Delaware, US 400 College Road East, Princeton, New Jersey 08540, Statele Unite ale Americii

1	2	3	4	5	6	7
9	Mărci	005538 005539 005540 005543 005544 005541 018074	R 5090 R 5091 R 5092 R 5094 R 5095 R 5172 14712	5/1997 11/1997 10/2006 6/1997 12/1997 10/2006 11/2006 4/2007	(730) Str. Petricani nr. 21, MD-2031, Chişinău, Republica Moldova	(730) Str. Uzinelor nr. 210/1, MD-2023, Chişinău, Republica Moldova
10	Marcă	006098	R 5440	10/1997 3/1998 12/2006	(730) Berol Corporation, o corporație din Delaware, US 29 E. Stephenson St., Freeport, IL 61032, Statele Unite ale Americii	(730) Berol Corporation, US 6655 Peachtree Dunwoody, Atlanta, Georgia, Statele Unite ale Americii
11	Marcă	006086	R 5494	10/1997 4/1998 10/2006	(730) FINK GmbH, DE Benzstrasse 25, 71083 Herrenberg, Germania	(730) Panadol GmbH, DE Bussmatten 1, 77815 Buehl, Germania
12	Mărci	007725 007691	R 6532 R 6989	2/1999 8/1999 6/2008 3/2016 9/1999 2/2000 7/2008 3/2016	(730) One Maritime Plaza, San Francisco, California 94111, Statele Unite ale Americii	(730) 3003 Oak Road, Walnut Creek, CA 94597, Statele Unite ale Americii
13	Mărci	013992 013993	R 11601 R 11602	8/2004 1/2005 11/2006 3/2014	(730) MLA Multibrand Holdings, Inc., US 2761 Fruitland Avenue, Vernon, California 90058, Statele Unite ale Americii	(730) MLA Multibrand Holdings, LLC, US 1209 Orange Street, Wilmington, Delaware 19801, Statele Unite ale Americii
14	Mărci	015915 029812 029817	R 13315 22980 22981	10/2005 3/2006 1/2015 11/2011 9/2012	(730) Biogen Idec MA INC., US 14 Cambridge Center, Cambridge, Massachusetts 02142, Statele Unite ale Americii	(730) Biogen MA Inc., a Massachusetts corporation, US 250 Binney Street, Cambridge, Massachusetts 02142, Statele Unite ale Americii
15	Marcă	016329	R 13631	1/2006 6/2006 9/2015	(730) Str. Otovasca nr. 17, MD-2036, Chişinău, Republica Moldova	(730) Str. Jubiliară nr. 41/A, MD-2011, Codru, Chişinău, Republica Moldova
16	Marcă	017649	14408	8/2006 1/2007 12/2015 3/2016	(730) HIMALAYA GLOBAL HOLDINGS LTD., AE Dubai International Financial Centre (DIFC), Gate Village 4, Level 5, P.O. Box 506807, Dubai, Emiratele Arabe Unite	(730) HIMALAYA GLOBAL HOLDINGS LTD., KY 106 Elizabethan Square, PO Box 1162, Grand Cayman, KY 1-1102, Insulele Caimane
17	Mărci	017666 017701 017702 017696	14416 14418 14419 14510	8/2006 1/2007 9/2006 2/2007	(730) United Wine Company S.R.L., întreprindere mixtă, MD Str. Mihai Eminescu nr. 5, MD-2012, Chişinău, Republica Moldova	(730) WINE-TRADEMARKS S.R.L., MD Str. A. Lupan nr. 4, ap. 2, MD-2059, Chişinău, Republica Moldova

1	2	3	4	5	6	7
18	Marcă	017913	14737	11/2006 4/2007	(730) Mobiasbancă S.A., bancă comercială, MD Bd. Ștefan cel Mare nr. 81a, MD-2012, Chișinău, Republica Moldova	(730) "MOBIASBANCĂ-Groupe Societe Generale" S.A., bancă comercială, MD Bd. Ștefan cel Mare și Sfint nr. 81/A, MD-2012, Chișinău, Republica Moldova
19	Marcă	019419	15368	5/2007 10/2007	(730) Str. Uzinelor nr. 186/2, MD-2036, Chișinău, Republica Moldova	(730) Str. Uzinelor nr. 186/2, MD-2023, Chișinău, Republica Moldova
20	Marcă	019511	15576	6/2007 11/2007 3/2012	(730) Five Giralda Farms, Madison, New Jersey 07940, Statele Unite ale Americii	(730) 235 East 42 nd Street, New York, NY 10017, Statele Unite ale Americii
21	Marcă	019168	15734	8/2007 1/2008	(730) Str. Mitropolit G. Bănulescu- Bodoni nr. 7, MD-2005, Chișinău, Republica Moldova	(730) Str. V. Alecsandri nr. 63/1, MD-2009, Chișinău, Republica Moldova
22	Marcă	020939	16491	1/2008 6/2008	(730) Garmin Ltd., KY P.O. Box 10670, Suite 3206B, 45 Market Street, Gardenia Court, Camana Bay, Grand Cayman, KY1-1006, Insulele Caimane	(730) Garmin Switzerland GmbH, CH Vorstadt 40/42, 8200 Schaffhausen, Elveția
23	Marcă	020867	16642	2/2008 7/2008 8/2010 10/2010	(730) ACE Limited, CH	(730) Chubb Limited, CH
24	Marcă	021739	17136	6/2008 11/2008	(730) ACE Limited (a Corporation of the Cayman Islands), BM ACE Global Headquarters, 17 Woodbourne Avenue, Hamilton 08 Bermuda, Bermude	(730) ACE Limited, CH Mainaustrasse 30, CH-2008 Zürich, Elveția
25	Marcă	019512	17894	11/2008 5/2009 3/2012	(730) Five Giralda Farms, Madison, New Jersey 07940, Statele Unite ale Americii	(730) 235 East 42 nd Street, New York, NY 10017, Statele Unite ale Americii
26	Marcă	027459	21469	11/2010 7/2011	(511) 05 - produse farmaceutice și veterinare; produse igienice pentru medicină; substanțe dietetice de uz medical, alimente pentru sugari; plasturi și materiale pentru pansamente; materiale pentru plombarea dinților și pentru mulaje dentare; dezinfectante; produse pentru distrugerea animalelor dăunătoare; fungi- cide, erbicide; preparate medicinale pentru baie; bandaje igienice, pantaloni igienici și absorbante igienice, preparate chimice de uz medi- cal sau de uz farmaceutic; plante medicinale; ceaiuri medicinale de plante de uz medical; paraziticide; zahăr de uz medical; aliaje de metale prețioase de uz dentar; produse contraceptive chimice și produse de contracepție urgentă.	(511) 05 – preparate contraceptive și preparate de contracepție urgentă.

1	2	3	4	5	6	7
27	Marcă	027460	21470	11/2010 7/2011	(511) (320) 2010.04.20 05 - produse farmaceutice și veterinare; produse igienice pentru medicină; substanțe dietetice de uz medical, alimente pentru sugari; plasturi și materiale pentru pansamente; materiale pentru plombarea dinților și pentru mulaje dentare; dezinfectante; produse pentru distrugerea animalelor dăunătoare; fungicide, erbicide; preparate medicinale pentru baie; bandaje igienice, pantaloni igienici și absorbante igienice, preparate chimice de uz medical sau de uz farmaceutic; plante medicinale; ceaiuri medicinale de plante de uz medical; paraziticide; zahăr de uz medical; aliaje de metale prețioase de uz dentar; (220) 2010-07-14 05 - produse contraceptive chimice și produse de contracepție urgentă.	(511) 05 - preparate contraceptive și preparate de contracepție urgentă.
28	Marcă	028296	22037	4/2011 1/2012	(730) St. James Court, Great Park Road, Almondsbury Park, Bradley Stoke, Bristol, BS32 4QJ, Regatul Unit	(730) 3 More London Riverside, London SE1 2AQ, Regatul Unit
29	Marcă	028340	22263	4/2011 2/2012 1/2016	(730) Space S.p.A., IT Via Vittor Pisani 27, Milano (MI), Italia	(730) F.I.L.A. - Fabbrica Italiana Lapis ed Affini S.p.A., IT Via XXV Aprile 5, 20016 Pero, Milano (MI), Italia
30	Mărci	033066 033067 033068 033075	25259 25260 25261 25262	7/2013 6/2014	(730) Zakrytoe Aktsionernoe Obschestvo Kompania "May", RU dom 1 a, Ozernaya Fryazino Moskovskoy obl., 141190, Federația Rusă	(730) Obschestvo s ogranichennoy otvetstvennostyu "MAY", RU 1 a Ozernaya, RU-141191 Fryazino Moskovskoy obl., Federația Rusă
31	Marcă	034582	26577	3/2014 3/2015 8/2015	(730) Takeda GmbH, DE	(730) Nycomed Asset Management GmbH, DE
32	Marcă	034582	26577	3/2014 3/2015 8/2015	(730) Nycomed Asset Management GmbH, DE	(730) Nycomed Holding Germany GmbH, DE
33	Marcă	033967	27455	12/2013	(730) Str. Columna nr. 170, ap. 74, MD-2004, Trușeni, Chișinău, Republica Moldova	(730) Str. Serghei Lazo nr. 11, MD-2071, Chișinău, Republica Moldova

1	2	3	4	5	6	7
34	Marcă	035624	27717	10/2014 12/2015	(511) 45 - servicii de securitate; servicii de siguranță pentru protejarea bunurilor și indivizilor; servicii personale și sociale oferite de către terți destinate să satisfacă nevoile indivizilor; consultanță în domeniul securității; monitorizarea sistemelor de securitate; servicii de securitate pentru evenimente publice; servicii de securitate pentru clădiri; evaluarea securității riscurilor; deschiderea codurilor/incuietorilor de securitate; servicii de inspecție de securitate pentru terți; servicii de consiliere cu privire la securitate; monitorizarea de alarme antifurt și de securitate; servicii de siguranță, de salvare, de securitate și de punere în aplicare; admiterea la informații secrete pentru pregătirea cărților de identitate; admiterea la informații confidențiale pentru pregătirea cardurilor de identitate; servicii juridice, cu excepția serviciilor firmelor juridice, și anume serviciilor informaționale în domeniul proprietății intelectuale; elaborării mărcilor și stilurilor de firmă; serviciilor juridice în domeniul brevetelor; consultațiilor profesionale în domeniul proprietății intelectuale; serviciilor de protecție a drepturilor în domeniul proprietății intelectuale.	(511) 45 - servicii de securitate; servicii de siguranță pentru protejarea bunurilor și indivizilor; servicii personale și sociale oferite de către terți destinate să satisfacă nevoile indivizilor; consultanță în domeniul securității; monitorizarea sistemelor de securitate; servicii de securitate pentru evenimente publice; servicii de securitate pentru clădiri; evaluarea securității riscurilor; deschiderea codurilor/incuietorilor de securitate; servicii de inspecție de securitate pentru terți; servicii de consiliere cu privire la securitate; monitorizarea de alarme antifurt și de securitate; servicii de siguranță, de salvare, de securitate și de punere în aplicare; admiterea la informații secrete pentru pregătirea cărților de identitate; admiterea la informații confidențiale pentru pregătirea cardurilor de identitate.
35	Desen/ model industrial	f 2006 0036	947	1/2007 9/2007 5/2011	(73) Str. Alba-Iulia nr. 75, MD-2071, Chișinău, Republica Moldova	(73) Str. Alba-Iulia nr. 75/25, MD-2071, Chișinău, Republica Moldova
36	Desen/ model industrial	f 2015 0054	1689	9/2015 3/2016	(73) OLERO, SOCIETATE PE ACȚIUNI, MD	(73) OLERO, S.R.L., MD

Lista contractelor de cesiune

Se publică următoarele date: numărul curent, obiectul de proprietate industrială, numărul și data depozitului, numărul titlului de protecție, numărul BOPI, date despre cedent, date despre cesionar, numărul și data înregistrării contractului

Nr. crt.	OPI	Nr. și data depozitului	Nr. titlului de protecție	Nr. BOPI	Date despre cedent	Date despre cesionar	Nr. și data înregistrării contractului
1	2	3	4	5	6	7	8
1	Marcă	018094 2005.11.17	R 16214	12/2007 5/2008 5/2014 4/2016 5/2016	(730) D.F.I. S.R.L., MD Str. Tighina nr. 12, MD-2001, Chișinău, Republica Moldova	(730) KLASSIKA INTERNATIONAL LIMITED, CY Office 203, 2nd Floor, Liliana building, 10 Kyriakou Matsi avenue, Agiou Omologites, PC 1082, Nicosia, Cipru	2646 2016.06.06
2	Mărci	028491 2011.01.27 028493 2011.01.27 028492 2011.01.27 028494 2011.01.27 028495 27.01.2011 029306 2011.05.26	22206 22207 23198 23301 23302 23484	4/2011 2/2012 11/2012 4/2013 6/2014 4/2011 4/2012 11/2012 4/2013 6/2014 8/2011 11/2012 1/2013 4/2013 6/2014	(730) 460 West Brodway SA, CH Via Riva Albertolli No. 1-6900 Lugano, Elveția	(730) G. & G. s.r.l., IT Via C.A. Pizzardi, 50 – 40138 Bologna, Italia	2647 2016.06.06
3	Mărci	019855 2006.08.10 020096 2006.10.02 020097 2006.10.02 030103 2011.11.04	15904 15978 15979 22940	9/2007 2/2008 7/2013 8/2013 9/2007 2/2008 7/2013 8/2013 12/2011 9/2012	(730) JANSSEN R&D IRELAND, IE Little Island, County Cork, Irlanda	(730) Janssen Sciences Ireland UC, IE Eastgate Village, Eastgate, Little Island, County Cork, Irlanda	2648 2016.06.06
4	Marcă	027746 2010.09.03	22420	2/2011 1/2012 4/2012	(730) Janssen Pharmaceutica NV, BE Turnhoutseweg 30, B-2340 BEERSE, Belgia	(730) Schülke & Mayr GmbH, DE Robert-Koch-Straße 2, 22851 Norderstedt, Germania	2649 2016.06.06

1	2	3	4	5	6	7	8
5	Marcă	033587 2013.08.06	25847	11/2013 9/2014	(730) Noxell Corporation, US 11050 York Road, Hunt Valley, Maryland 21030-2098, Statele Unite ale Americii	(730) The Procter & Gamble Company, US One Procter & Gamble Plaza, Cincinnati, Ohio 45202, Statele Unite ale Americii	2650 2016.06.06
6	Mărci	011968 2002.10.08 012030 2002.10.21	R 10222 R 10247	10/2003 3/2004 1/2011 9/2012	(730) SmithKline Beecham Limited, GB 980 Great West Road, Brentford, Middlesex, TW8 9GS, Regatul Unit	(730) Novartis Pharma AG, CH Lichtstrasse 35, 4056 Basel, Elveția	2651 2016.06.07
7	Marcă	017756 2005.09.14	R 14543	9/2006 2/2007 8/2010 9/2012 6/2015	(730) TERRA-SUPER S.R.L., centru comercial, MD Bd. Ștefan cel Mare și Sfânt nr. 71, MD-2001, Chișinău, Republica Moldova	(730) WITEZZE GRUPPE S.R.L., MD Str. Lev Tolstoi nr. 36, ap. (of.) 8, MD-2001, Chișinău, Republica Moldova	2652 2016.06.21
8	Marcă	019949 2006.09.07	16205	11/2007 4/2008	(730) ACHIMOV Victor, MD Bd. Moscova nr. 2, ap. 111, MD-2068, Chișinău, Republica Moldova	(730) BIOCAMARA S.R.L., MD MD-4646, Zăbriceni, Edineț, Republica Moldova	2653 2016.06.21

Contracte de licență modificate

În baza cererii nr. 2145 din 14.04.2016 privind modificarea contractului de licență neexclusivă nr. 2326 înregistrat la 26.09.2014, referitor la mărcile nr. IR 864683, IR 865971, IR 871597, IR 1121801, încheiat între licențiarul Sunecho Limited, CY și licențiatul LLC Mareven Food Central, RU, se acceptă modificările în redacția Acordului Adițional nr. 2 din 10.03.2016, prin modificarea datelor după cum urmează:

- se modifică pct. 1.1, completându-se cu mărcile nr. IR 1275584, IR 1274146, IR 1256923, IR 1273463;

- se completează pct. 2 din contract cu pct. 2.6.

FA9A Lista cererilor de brevet de invenție retrase

Se publică următoarele date: numărul curent, codul țării conform normei ST.3 OMPI, numărul depozitului, data depozitului, numărul BOPI în care a fost publicată cererea de brevet de invenție, articolul din Legea nr.50-XVI/2008 în baza căruia a fost retrasă cererea

Nr. crt.	Cod ST.3 OMPI	(21) Nr. depozit	(22) Data depozit	(41) Nr. BOPI	Art.
1	US	a 2013 0083	2011.12.08	4/2014	art. 51(2)
2	DE	a 2013 0087	2012.05.22	3/2014	art. 51(2)
3	MD	a 2014 0120	2014.11.12	5/2016	art. 51(6)

FC9A Lista cererilor de brevet de invenție respinse

Se publică următoarele date: numărul curent, codul țării conform normei ST.3 OMPI, numărul depozitului, data depozitului, numărul BOPI în care a fost publicată cererea de brevet de invenție, articolul din Legea nr.50-XVI/2008 în baza căruia a fost respinsă cererea

Nr. crt.	Cod ST.3 OMPI	(21) Nr. depozit	(22) Data depozit	(41) Nr. BOPI	Art.
1	MD	a 2016 0015	2016.02.15	-	art. 11
2	MD	a 2015 0125	2015.12.21	-	art. 33(9)
3	MD	a 2016 0004	2016.01.15	-	art. 32
4	MD	a 2016 0005	2016.01.15	-	art. 32

MM4A Lista brevetelor de invenție a căror valabilitate a încetat înainte de termen prin neachitarea taxei de menținere în vigoare a brevetului, conform art. 68 din Legea nr. 50-XVI/2008, pentru care termenul de restabilire a expirat

Se publică următoarele date: numărul curent, titularul și codul țării conform normei ST.3 OMPI, numărul brevetului, numărul depozitului, data depozitului, data încetării valabilității

Nr. crt.	(73) Titular, cod ST.3 OMPI	(11) Nr. brevet	(21) Nr. depozit	(22) Data depozit	Data încetării valabilității
1	BAEV Oleg, MD; MENCER Emanuil, MD; FROLOVA Janna, MD; MOGHILKIN Victor, MD	1600	a 2000 0052	2000.01.18	2015.01.18
2	UNIVERSITATEA DE STAT DIN MOLDOVA, MD	4043	a 2010 0006	2010.01.18	2015.01.18
3	INSTITUTUL DE CHIMIE AL ACADEMIEI DE ȘTIINȚE A MOLDOVEI, MD	4062	a 2010 0004	2010.01.16	2015.01.16
4	UNIVERSITATEA DE STAT DIN MOLDOVA, MD	4077	a 2010 0005	2010.01.18	2015.01.18
5	SÜDZUCKER AKTIENGESELLSCHAFT MANNHEIM/OCHSENFURT, DE	4211	a 2008 0227	2007.01.26	2015.01.26
6	SÜDZUCKER AKTIENGESELLSCHAFT MANNHEIM/OCHSENFURT, DE	4228	a 2008 0228	2007.01.26	2015.01.26

FC9Y Lista cererilor de brevet de invenție de scurtă durată respinse

Se publică următoarele date: numărul curent, codul țării conform ST.3 OMPI,
numărul depozitului, data depozitului, numărul BOPI în care a fost publicată cererea
de brevet de invenție, articolul din Legea nr.50-XVI/2008 în baza căruia a fost respinsă cererea

Nr. crt.	Cod ST.3 OMPI	(21) Nr. depozit	(22) Data depozit	(41) Nr. BOPI	Art.
1	MD	s 2015 0033	2015.03.11	-	art. 12(2)
2	MD	s 2015 0165	2015.12.21	-	art. 32
3	MD	s 2016 0005	2016.01.21	-	art. 32

ND4Y Lista brevetelor de invenție de scurtă durată al căror termen de valabilitate a fost prelungit

Se publică următoarele date: numărul curent, codul țării conform normei ST.3 OMPI,
numărul brevetului, numărul depozitului, data depozitului, titularul, data expirării valabilității
brevetului, data încetării termenului de valabilitate prelungit

Nr. crt.	(11) Nr. brevet	(21) Nr. depozit	(22) Data depozit	(73) Titular	Data expirării valabilității brevetului	Data expirării termenului de valabilitate prelungit
1	393	s 2010 0179	2010.10.27	CORENCOV Alexandr, MD; MININ Arcadi, MD	2016.10.27	2020.10.27

Lista cererilor de înregistrare a mărcilor retrase

Se publică următoarele date: numărul curent, numărul de depozit, data de depozit,
data retragerii cererii, motivele de retragere în conformitate cu Legea nr. 38-XVI/2008,
numărul BOPI în care a fost publicată cererea de înregistrare a mărcii

Nr. crt.	(210) Nr. de depozit	(220) Data de depozit	Data retragerii	Motivele de retragere	(441) Nr. BOPI
1	035855	2014.09.26	2016.06.02	Art 44 (4) a	12/2014
2	035856	2014.09.26	2016.06.24	Art 44 (4) a	12/2014
3	035859	2014.09.26	2016.06.24	Art 44 (4) a	12/2014
4	036400	2015.01.13	2016.06.02	Art 44 (4) a	4/2015
5	036530	2015.02.05	2016.06.24	Art 44 (4) a	3/2015
6	036534	2015.02.06	2016.06.02	Art 44 (4) a	3/2015
7	036611	2015.02.25	2016.06.02	Art 44 (4) a	3/2015

Lista cererilor de înregistrare a mărcilor respinse

Se publică următoarele date: numărul curent, numărul de depozit, data de depozit, denumirea mărcii, solicitantul și codul țării conform normei ST.3 OMPI, data adoptării deciziei de respingere, numărul BOPI în care a fost publicată cererea de înregistrare a mărcii

Nr. crt.	(210) Nr. de depozit	(220) Data de depozit	(540) Denumirea mărcii	(730) Solicitant, cod ST.3 OMPI	Data expedierii deciziei de respingere	(441) Nr. BOPI
1	036390	2015.01.12	EXCEDRIN	NOVARTIS AG, CH	2016.06.08	4/2015
2	036397	2015.01.15	YOUR EXPERT IN WATER	GELIBERT S.R.L., MD	2016.06.08	2/2015
3	037002	2015.05.12	EURO CIMENT	COMPLEX-TOTAL S.R.L., MD	2016.06.08	6/2015
4	037127	2015.06.02	BOND STREET NOUL ROYAL SLIMS 7.0 FILTRU RECESSED TM CU CĂRBUNE TUTUN FIN SELECTIONAT FORMAT COMPACT	Philip Morris Brands S.A.R.L., CH	2016.06.25	7/2015
5	037288	2015.07.07	PRIMA ORĂ	GENERAL MEDIA GROUP S.R.L., MD	2016.06.27	9/2015

Lista certificatelor de înregistrare a mărcilor al căror termen de valabilitate a expirat (inclusiv termenul de grație) conform art. 16 (5) din Legea nr. 38-XVI/2008

Se publică următoarele date: numărul curent, numărul de ordine al înregistrării, numărul de depozit, denumirea mărcii, data expirării valabilității, titularul și codul țării conform normei ST.3 OMPI

Nr. crt.	(111) Numărul de ordine al înregistrării	(210) Numărul de depozit	(540) Denumirea mărcii	(181/186) Data expirării valabilității	(730) Titular, cod ST.3 OMPI
1	2	3	4	5	6
1	R 4523	005064	Marcă figurativă	2015.12.08	MARS, INCORPORATED, US 6885 Elm Street, McLean, Virginia, 22101- 3883, Statele Unite ale Americii
2	R 4681	005084	GB	2015.12.11	GB & Co S.R.L., societate comercială, companie, MD Str. Zimbrului nr. 10A, MD-2024, Chișinău, Republica Moldova
3	R 4803	005070	7up	2015.12.11	THE CONCENTRATE MANUFACTURING COMPANY OF IRELAND, (also trading as Seven-Up International), corporație irlandeză, BM 20 Reid Street, Williams House, Hamilton, HM-11, Bermude
4	R 5123	005474	UNI-DET УНИ-ДЕТ	2015.12.12	MIDGARD TERRA, societate pe acțiuni, MD Str. Transnistria nr. 6, MD-2023, Chișinău, Republica Moldova

1	2	3	4	5	6
5	R 5124	005477	VERION ВЕРИОН	2015.12.12	MIDGARD TERRA, societate pe acțiuni, MD Str. Transnistria nr. 6, MD-2023, Chișinău, Republica Moldova
6	13649	018179	БМФ	2015.12.01	COSULIN Alexandr, MD Str. N. Titulescu nr. 1, bloc 2, ap. 48, MD-2002, Chișinău, Republica Moldova
7	13650	018180	МЕБЕЛ servis	2015.12.02	"MEBELI SERVIS" S.R.L, UA str. Vîtcovscaia, 44, UA-80200, or. Radehov, Reg. Lvov, Ucraina
8	13729	018344	СОНЯ	2015.12.23	COSULIN Alexandr, MD Str. N. Titulescu nr. 1, bloc 2, ap. 48, MD-2002, Chișinău, Republica Moldova
9	13730	018345	ВИКТОРИЯ	2015.12.23	COSULIN Alexandr, MD Str. N. Titulescu nr. 1, bloc 2, ap. 48, MD-2002, Chișinău, Republica Moldova
10	13731	018346	ФАРАОН	2015.12.23	COSULIN Alexandr, MD Str. N. Titulescu nr. 1, bloc 2, ap. 48, MD-2002, Chișinău, Republica Moldova
11	13732	018347	АТОС	2015.12.23	COSULIN Alexandr, MD Str. N. Titulescu nr. 1, bloc 2, ap. 48, MD-2002, Chișinău, Republica Moldova
12	13733	018411	ЕГОИСТ ЭГОИСТ	2015.12.28	ORHEI-VIT S.A., MD Str. Stejarilor nr. 20, MD-3500, Orhei, Republica Moldova
13	13758	018299	ΣΒΕΛΙΗ	2015.12.19	CORNET Veaceslav, MD Str. Tiraspol nr. 9, ap. 69, MD-3100, Bălți, Republica Moldova
14	13759	018300	ЧАРІВНА ЭЛЬВІРА	2015.12.19	CORNET Veaceslav, MD Str. Tiraspol nr. 9, ap. 69, MD-3100, Bălți, Republica Moldova
15	13760	018301	КОРНЕТ	2015.12.19	CORNET Veaceslav, MD Str. Tiraspol nr. 9, ap. 69, MD-3100, Bălți, Republica Moldova
16	13761	018416	ГЕРТРУДА	2015.12.28	CORNET Veaceslav, MD Str. Tiraspol nr. 9, ap. 69, MD-3100, Bălți, Republica Moldova
17	13885	018380	МАГИЯ ЗДОРОВЬЯ	2015.12.26	PIT Yevheniy, UA Ul. Sevastopoliskaia nr. 7 a, Kirovograd, Ucraina
18	13886	018381	ЖЕЛТЫЙ ПОПУГАЙ	2015.12.26	PIT Yevheniy, UA Ul. Sevastopoliskaia nr. 7 a, Kirovograd, Ucraina
19	14102	018254	СНЕРУ	2015.12.12	POPESCU Ivan, MD Str-la 4 Lvov nr. 71, MD-2060, Chișinău, Republica Moldova
20	14134	018252	ФИТОФИЛЬТР	2015.12.12	GOMENIUC Vitali, MD Str. Bulgară nr. 31, ap. 7, MD-3112, Bălți, Republica Moldova
21	14140	018338	ATLANTIC	2015.12.22	VAISMAN Oscar, MD Str. Ismail nr. 96, ap. 10, MD-2001, Chișinău, Republica Moldova
22	14669	018270	ORKUT	2015.12.14	Google Inc., US 1600 Amphitheatre Parkway, Mountain View, CA 94043, Statele Unite ale Americii
23	14688	018264	СЕРПО	2015.12.14	Maxit Group AB, SE Box 415, SE-191 24 SOLLENTUNA, Suedia
24	14708	018070	Hora TV	2015.11.09	Național Media S.R.L., întreprindere mixtă, MD Str. Petricani nr. 21/3, MD-2059, Chișinău, Republica Moldova
25	14726	018222	Monte Cristo MOBILA	2015.12.07	ENTARZIA S.R.L., MD Str. Ion Creangă nr. 6, MD-3721, Lozova, Strășeni, Republica Moldova

1	2	3	4	5	6
26	14711	018073	N.R.J.	2015.11.09	Național Media S.R.L., întreprindere mixtă, MD Str. Petricani nr. 21/3, MD-2059, Chișinău, Republica Moldova
27	14736	018221	LOTO - COLOR	2015.12.07	OLARI Petru, MD Str. N. Costin nr. 59, ap. 211, MD-2071, Chișinău, Republica Moldova
28	14786	018244	Funtik	2015.12.14	ANDROMAȘ-GRUP S.R.L., MD Str. Ion Neculce nr. 11/41, MD-2069, Chișinău, Republica Moldova
29	14787	018245	TATU-SI	2015.12.14	ANDROMAȘ-GRUP S.R.L., MD Str. Ion Neculce nr. 11/41, MD-2069, Chișinău, Republica Moldova
30	14802	018335	ROMINSELL	2015.12.21	BASARAB Igor, MD Str. Ștefan cel Mare nr. 33, ap. 105, MD-4801, Criuleni, Republica Moldova
31	14806	018314	GURMAN'S	2015.12.19	UAB KAVINUKAS, LT Ateities str. 15, Vilnius, Lituania
32	14807	018394	TIME	2015.12.26	Dubek Ltd., IL 9 Martin Gehl St., Petach-Tikva 49512, Israel
33	14808	018395	NOBLESSE	2015.12.26	Dubek Ltd., IL 9 Martin Gehl St., Petach-Tikva 49512, Israel
34	14811	018259	OPTIROC	2015.12.14	Maxit Group AB, SE Box 415, SE-191 24 SOLLENTUNA, Suedia
35	14812	018260	ОПТИРОК	2015.12.14	Maxit Group AB, SE Box 415, SE-191 24 SOLLENTUNA, Suedia
36	14813	018261	UNIRENDER	2015.12.14	Maxit Group AB, SE Box 415, SE-191 24 SOLLENTUNA, Suedia
37	14814	018262	УНИРЕНДЕР	2015.12.14	Maxit Group AB, SE Box 415, SE-191 24 SOLLENTUNA, Suedia
38	14815	018263	SERPO	2015.12.14	Maxit Group AB, SE Box 415, SE-191 24 SOLLENTUNA, Suedia
39	14819	018308	MK SIGNATURE LUSCIOUS COLOR	2015.12.16	Mary Kay Inc., corporație din statul Delaware, US 16251 Dallas Parkway, Addison, Texas 75001, Statele Unite ale Americii
40	14821	018316	MOTORAZR	2015.12.19	MOTOROLA, INC., corporație organizată și existentă conform legilor statului Delaware, US 1303 East Algonquin Road, Schaumburg, Illinois 60196, Statele Unite ale Americii
41	14825	018386	MARY KAY HIGH PERFORMANCE	2015.12.26	Mary Kay Inc., corporație din statul Delaware, US 16251 Dallas Parkway, Addison, Texas 75001, Statele Unite ale Americii
42	14833	018223	TRANS AGER	2015.12.09	TRANS AGER S.R.L., MD Str. Mihai Viteazul nr. 1, MD-2004, Chișinău, Republica Moldova
43	14835	018241	La Emeraldă	2015.12.12	LA EMERALDA S.R.L., societate comercială, MD Str. G. Alexandrescu nr. 11, ap. 32, MD-2008, Chișinău, Republica Moldova
44	14836	018249	BOMPIC	2015.12.15	VICTORIA CAZAC, întreprindere individuală, MD Str. Vierul nr. 20, MD-2071, Dumbrava, Trușeni, Republica Moldova
45	14837	018253	CONS INTER	2015.12.14	CONS INTER S.R.L., MD Str. Sucevița nr. 27, MD-2051, Chișinău, Republica Moldova
46	14838	018255	OSTEOSTIMULINA C	2015.12.13	CIOBANU Pavel, MD Bd. Dacia nr. 50, ap. 2, MD-2062, Chișinău, Republica Moldova
47	14840	018295	OGGI	2015.12.16	PONOMAREFF S.R.L., MD Str. Mitropolit Varlaam nr. 69, MD-2012, Chișinău, Republica Moldova

1	2	3	4	5	6
48	14841	018303	DOLCE VITA	2015.12.15	VIERU Călin, MD Str. Mihai Eminescu nr. 48, bloc 1, ap. 7, MD-2012, Chișinău, Republica Moldova
49	14842	018306	DIVA D - D	2015.12.16	PANUȘ Zinaida, MD Str. A. Cristi nr. 9, MD-6801, Ialoveni, Chișinău, Republica Moldova
50	14846	018474	GIGI	2015.12.19	GIGI Cosmetic Laboratories LTD., IL 7 Hamifalim St., Kiriat-Arie Petah Tikva 49002, Israel
51	14868	018232	MOLDCELL DATA KIT	2015.12.13	Moldcell S.A., întreprindere mixtă, MD Str. Belgrad nr. 3, MD-2060, Chișinău, Republica Moldova
52	14869	018370	MOLDCELL MAGIC SERVICES	2015.12.30	Moldcell S.A., întreprindere mixtă, MD Str. Belgrad nr. 3, MD-2060, Chișinău, Republica Moldova
53	14870	018371	MOLDCELL INTELLIGENT SOLUTIONS	2015.12.30	Moldcell S.A., întreprindere mixtă, MD Str. Belgrad nr. 3, MD-2060, Chișinău, Republica Moldova
54	14881	018359	Body & Soul	2015.12.26	SCHERING, reprezentanță a societății pe acțiuni din Germania în Republica Moldova, MD Str. Sfatul Țării nr. 27, of. 213, MD-2012, Chișinău, Republica Moldova
55	14884	018375	Valah Program	2015.12.29	Valah Program S.R.L., întreprindere mixtă, MD Str. A. Pușkin nr. 58, MD-2005, Chișinău, Republica Moldova
56	14885	018405	FG FENSTERGUT FABRICA DE FERESTRE	2015.12.29	UNICGEAM S.R.L., MD Str. Alexandru cel Bun nr. 49, MD-2012, Chișinău, Republica Moldova
57	14887	018417	DOLLARAMA	2015.12.28	COLESNICENCO Tatiana, MD Str. Hristo Botev nr. 3, bloc 1, ap. 43, MD-2043, Chișinău, Republica Moldova
58	14888	018421	Land Design	2015.12.29	POPOVICI Angela, MD Bd. Moscova nr. 20, bloc 2, ap. 55, MD-2045, Chișinău, Republica Moldova
59	14900	018364	MA-TOMIS	2015.12.30	MA-TOMIS S.A., MD MD-2082, Colonița, Chișinău, Republica Moldova
60	14902	018426	SAY	2015.12.29	CEAICOVSCHI Angela, MD Str. Florilor nr. 16, bloc 2, ap. 51, MD-2068, Chișinău, Republica Moldova
61	14910	018408	Intel Core Duo inside	2015.12.27	INTEL CORPORATION, corporație organizată și existentă conform legilor statului Delaware, US 2200 Mission College Boulevard, Santa Clara, California 95052-8119, Statele Unite ale Americii
62	14912	018433	Marcă figurativă	2015.12.29	ALDEMON TECHNOLOGIES LIMITED, CY 2-4 Arch. Makariou III, Capital Center, 9th Floor, 1065 Nicosia, Cipru
63	14931	018429	Golden Horse	2015.12.29	COSTIN Nicolae, MD MD-3739, Zubrești, Strășeni, Republica Moldova
64	14936	018483	CONCERN MOLDACOM	2015.12.28	MOLDACOM S.A., MD Str. București nr. 67, MD-2012, Chișinău, Republica Moldova
65	14962	018348	Беринг	2015.12.23	Tovarystvo z obmezhenoj vidpovidalnistu "Ukraina-Rybservis", UA Vul. Novgorodskaya, d. 11, of. 306, Kharkiv, 61166, Ucraina
66	14976	018233	ДРУЖКОВСКАЯ	2015.12.14	EUROCOMPRODEX S.R.L., MD Str. Bulgară nr. 31A, MD-2001, Chișinău, Republica Moldova

1	2	3	4	5	6
67	14977	018468	FRUTILINE	2015.12.30	APĂ BUNĂ S.R.L., întreprindere mixtă, MD Str. Miorița nr. 10, MD-2028, Chișinău, Republica Moldova
68	14993	018349	Marcă figurativă	2015.12.23	Tovarystvo z obmezhenou vidpovidalnistu "Ukraina-Rybservis", UA Vul. Novgorodskaya, d. 11, of. 306, Kharkiv, 61166, Ucraina
69	14994	018403	PIRAMISA CAFE	2015.12.29	BALTIMOR S.R.L., MD Str. Romană nr. 19, bloc 1, ap. 90, MD-2045, Chișinău, Republica Moldova
70	15086	018225	VILLA ELVINA	2015.12.08	VILLA ELVINA S.R.L., întreprindere mixtă, MD Str. Spicului nr. 1, MD-6801, Ialoveni, Republica Moldova
71	15096	018430	ВЯЗАНИЕ	2015.12.29	PIT Yevheniy, UA Ul. Sevastopoliskaia nr. 7 a, Kirovograd, Ucraina
72	15102	018311	VICEROY	2015.12.16	British American Tobacco (Brands) Inc., US 2711 Centerville Road, Suite 300, Wilmington, Delaware 19808, Statele Unite ale Americii
73	15156	018224	INSPIRE	2015.12.07	Aktiebolaget Electrolux, SE SE-105 45 Stockholm, Suedia
74	15202	018230	СЕРДЕЧНАЯ	2015.12.08	CUZNEȚOV Iurie, MD Str. A. Șciusev nr. 17, MD-2012, Chișinău, Republica Moldova
75	15220	018326	LOGIC	2015.12.26	PREPELIȚA Sergiu, MD Str. Petru Zadnipro nr. 2, bloc 1, ap. 44, MD-2044, Chișinău, Republica Moldova
76	15393	018268	DENNY ROSE	2015.12.14	LECOR-LUX S.R.L., societate comercială, MD Str. Nicolae Dimo nr. 29/3, ap. 21, MD-2045, Chișinău, Republica Moldova
77	15394	018309	MK SIGNATURE LIP OUTLINER	2015.12.16	Mary Kay Inc., corporație din statul Delaware, US 16251 Dallas Parkway, Addison, Texas 75001, Statele Unite ale Americii
78	15455	018391	PROTEC	2015.12.26	MUELLER EUROPE LIMITED, GB Oxford Street, BILSTON, West Midlands WV14 7DS, Regatul Unit
79	15477	018378	ДОКТОР НОСТРАДАМУС	2015.12.26	CIUDIN Alexandru, MD MD-4118, Gura Galbenei, Cimișlia, Republica Moldova
80	15478	018379	ИЗДАТЕЛЬСКИЙ ДОМ ИРИСА	2015.12.26	CIUDIN Alexandru, MD MD-4118, Gura Galbenei, Cimișlia, Republica Moldova
81	15479	018384	САМУРАЙ	2015.12.26	CIUDIN Alexandru, MD MD-4118, Gura Galbenei, Cimișlia, Republica Moldova
82	15480	018393	MUSTANG	2015.12.26	Dubek Ltd., IL 9 Martin Gehl St., Petach-Tikva 49512, Israel
83	15481	018401	GENC	2015.12.30	NICOLAEV V. G., întreprindere individuală, MD Str. Alba-Iulia nr. 23, of. 84, MD-2012, Chișinău, Republica Moldova
84	15647	018342	ROSINIAC	2015.12.23	BASARAB Igor, MD Str. Ștefan cel Mare nr. 33, ap. 105, MD-4801, Criuleni, Republica Moldova
85	15722	018312	INTUITION	2015.12.19	Aktiebolaget Electrolux, SE SE-105 45 Stockholm, Suedia
86	15723	018350	IMAGINE THAT PALL MALL	2015.12.23	British American Tobacco (Brands) Inc., US 2711 Centerville Road, Suite 300, Wilmington, Delaware 19808, Statele Unite ale Americii
87	15916	018304	GRAND PARK	2015.12.15	TARGET ADVERTISING S.R.L., întreprindere mixtă, MD Str. Independenței nr. 7, bloc 2, ap. 18, MD-2060, Chișinău, Republica Moldova

1	2	3	4	5	6
88	15917	018330	OPTIMEDIA	2015.12.23	TARGET ADVERTISING S.R.L., întreprindere mixtă, MD Str. Independenței nr. 7, bloc 2, ap. 18, MD-2060, Chișinău, Republica Moldova
89	15918	018339	Brothers	2015.12.23	Brothers-Frații, clubul amatorilor de motociclism, MD Str. Nicolae Anestiade nr. 34, MD-2001, Chișinău, Republica Moldova
90	15919	018374	CallIME	2015.12.30	Moldcell S.A., întreprindere mixtă, MD Str. Belgrad nr. 3, MD-2060, Chișinău, Republica Moldova
91	16020	018181	TAYPA TAURA	2015.12.05	VOX-DESIGN S.R.L., MD Str. Mitropolit Varlaam nr. 80, MD-2012, Chișinău, Republica Moldova
92	16021	018420	INTEL LEAP AHEAD	2015.12.28	INTEL CORPORATION, corporație organizată și existentă conform legilor statului Delaware, US 2200 Mission College Boulevard, Santa Clara, California 95052-8119, Statele Unite ale Americii
93	16061	018424	AIRPORT	2015.12.29	CEAICOVSCHI Angela, MD Str. Florilor nr. 16, bloc 2, ap. 51, MD-2068, Chișinău, Republica Moldova
94	16062	018425	FAVORI	2015.12.29	CEAICOVSCHI Angela, MD Str. Florilor nr. 16, bloc 2, ap. 51, MD-2068, Chișinău, Republica Moldova
95	16171	018242	JETIX	2015.12.14	ANDROMAȘ-GRUP S.R.L., MD Str. Ion Neculce nr. 11/41, MD-2069, Chișinău, Republica Moldova
96	16547	018402	HORECA	2015.12.27	MOȘCOVICI Andrei, MD Str. Independenței nr. 20, bloc 1, ap. 113, MD-2060, Chișinău, Republica Moldova
97	16562	018243	jx 7.7.7.	2015.12.14	ANDROMAȘ-GRUP S.R.L., MD Str. Ion Neculce nr. 11/41, MD-2069, Chișinău, Republica Moldova
98	16563	018290	TEKNO	2015.12.15	INREIN S.R.L., MD MD-5423, Mateuți, Rezina, Republica Moldova
99	16678	018369	MOLDCELL SMART SETTINGS	2015.12.30	Moldcell S.A., întreprindere mixtă, MD Str. Belgrad nr. 3, MD-2060, Chișinău, Republica Moldova
100	16824	018397	ЦАРЬ	2015.12.27	COJOCARU Olga, MD Str. P. Rareș nr. 18, MD-2005, Chișinău, Republica Moldova
101	17812	018187	TITAN SM	2015.12.02	MARBET Spolka z o.o., PL ul. Chocholowska 28, 43-346 Bielsko-Biala, Polonia

Lista mărcilor valabilitatea înregistrării cărora expiră în decembrie 2016

Se publică următoarele date: numărul curent, numărul de ordine al înregistrării, numărul de depozit, denumirea mărcii, data expirării valabilității, titularul și codul țării conform normei ST.3 OMPI

Nr. crt.	(111) Numărul de ordine al înregistrării	(210) Numărul de depozit	(540) Denumirea mărcii	(181/186) Data expirării valabilității	(730) Titular, cod ST.3 OMPI
1	2	3	4	5	6
1	R 5326	005979	SEGA	2016.12.04	SEGA Games Co., Ltd., JP

1	2	3	4	5	6
2	R 5327 A	006074	ZEMFIRA	2016.12.24	Ministerul Agriculturii și Industriei Alimentare al Republicii Moldova, MD
3	R 5328 A	006077	Purpuriu	2016.12.23	Ministerul Agriculturii și Industriei Alimentare al Republicii Moldova, MD
4	R 5356	006019	CORSAR	2016.12.13	CRICOVA S.A., combinat de vinuri, MD
5	R 5357	006060	Старый замок	2016.12.19	GB & Co S.R.L., societate comercială, companie, MD
6	R 5371	005995	VIAGRA	2016.12.10	Pfizer Products, Inc., US
7	R 5372	005996	ZELDOX	2016.12.10	Pfizer Products Inc., corporație organizată și existentă conform legilor statului Connecticut, US
8	R 5373	005997	Ford	2016.12.10	FORD MOTOR COMPANY, a Delaware Corporation, US
9	R 5374	005998	MOTORCRAFT	2016.12.10	FORD MOTOR COMPANY, a Delaware Corporation, US
10	R 5375	005999	FORD	2016.12.10	FORD MOTOR COMPANY, a Delaware Corporation, US
11	R 5376	006005	КОЛГЕЙТ	2016.12.11	COLGATE-PALMOLIVE COMPANY, US
12	R 5383	006000	МЕЗЫМ	2016.12.10	BERLIN-CHEMIE AG, DE
13	R 5384	006001	МЕЗИМ	2016.12.10	BERLIN-CHEMIE AG, DE
14	R 5385	006002	МАНИНИЛ	2016.12.10	BERLIN-CHEMIE AG, DE
15	R 5386	006003	МАНИНИЛ	2016.12.10	BERLIN-CHEMIE AG, DE
16	R 5387	006004	Colgate	2016.12.11	COLGATE-PALMOLIVE COMPANY, US
17	R 5389	006027	Актрапид	2016.12.16	NOVO NORDISK A/S, DK
18	R 5390	006028	Эстрофем	2016.12.16	Novo Nordisk Health Care AG, CH
19	R 5392	006030	ГлюкаГен	2016.12.16	NOVO NORDISK A/S, DK
20	R 5394	006032	Клиогест	2016.12.16	Novo Nordisk Health Care AG, CH
21	R 5396	006034	НовоЛет	2016.12.16	NOVO NORDISK A/S, DK
22	R 5397	006035	НовоПен	2016.12.16	NOVO NORDISK A/S, DK
23	R 5398	006036	НовоСевен	2016.12.16	Novo Nordisk Health Care AG, CH
24	R 5399	006037	Пенфилл	2016.12.16	NOVO NORDISK A/S, DK
25	R 5400	006039	Протафан	2016.12.16	NOVO NORDISK A/S, DK
26	R 5401	006040	Трисеквенс	2016.12.16	Novo Nordisk Health Care AG, CH
27	R 5404	006043	Вагифем	2016.12.16	Novo Nordisk Health Care AG, CH
28	R 5405	006044	НовоФайн	2016.12.16	NOVO NORDISK A/S, DK
29	R 5406	006046	Микстард	2016.12.16	NOVO NORDISK A/S, DK
30	R 5410	006050	Ново Нордиск	2016.12.16	NOVO NORDISK A/S, DK
31	R 5411	006051	Нордитропин	2016.12.16	Novo Nordisk Health Care AG, CH
32	R 5419	006053	ȚEPEȘ ЦЕПЕШ	2016.12.17	CEAICOVSCHI & CO S.R.L., publicație periodică, MD
33	R 5423	005990	GOLDEN MAIZE	2016.12.10	INTERNATIONAL FOODSTUFFS COMPANY, AE
34	R 5431	006069	D	2016.12.20	BUKET MOLDAVII, societate pe acțiuni de tip închis, MD
35	R 5432	006090	SONNET	2016.12.26	Europe Brands S.a r.l., LU
36	R 5433	006091	Marcă figurativă	2016.12.26	PARKER PEN PRODUCTS, GB
37	R 5434	006092	Marcă figurativă	2016.12.26	Europe Brands S.a r.l., LU
38	R 5435	006093	Marcă figurativă	2016.12.26	Europe Brands S.a r.l., LU
39	R 5436	006094	Marcă figurativă	2016.12.26	Europe Brands S.a r.l., LU
40	R 5437	006095	LIQUID PAPER	2016.12.26	Berol Corporation, corporație din Delaware, US
41	R 5439	006097	DYNAGRIP	2016.12.26	Berol Corporation, corporație din Delaware, US
42	R 5441	006099	LUBRIGLIDE	2016.12.26	Berol Corporation, corporație din Delaware, US
43	R 5447	006020	AFRODITA Vin de consum curent	2016.12.13	CRICOVA S.A., combinat de vinuri, MD

1	2	3	4	5	6
44	R 5448	006022	Eleganța	2016.12.13	CRICOVA S.A., combinat de vinuri, MD
45	R 5449	006023	Serenada	2016.12.13	CRICOVA S.A., combinat de vinuri, MD
46	R 5450	006024	Natalie	2016.12.13	CRICOVA S.A., combinat de vinuri, MD
47	R 5451	006081	POMPADOUR	2016.12.24	MOREN GROUP S.A., LV
48	R 5456 A	006078	AURIU	2016.12.23	Ministerul Agriculturii și Industriei Alimentare al Republicii Moldova, MD
49	R 5463	006111	KENTUCKY KINGS	2016.12.31	British American Tobacco (Brands) Inc., US
50	R 5464	006112	KENTUCKY KINGS	2016.12.31	British American Tobacco (Brands) Inc., US
51	R 5475	006082	TIMBERLAND	2016.12.24	TBL Licensing LLC, limited liability company organized and existing under the laws of the State of Delaware, US
52	R 5476	006083	Marcă figurativă	2016.12.24	TBL Licensing LLC, limited liability company organized and existing under the laws of the State of Delaware, US
53	R 5602	006141	ALINA-ELECTRONIC АЛИНА-ЭЛЕКТРОНИК	2016.12.30	AV ELECTRONIC S.R.L., întreprindere cu capital străin, MD
54	R 5625	006089	WRIGLEY'S ICEWHITE	2016.12.26	WM. WRIGLEY'S JR. COMPANY, A DELAWARE CORPORATION, US
55	R 5626	006154	"ATLANT"	2016.12.31	ATLANT, S.R.L., MD
56	R 5711	005982	FUJICOLOR	2016.12.04	FUJIFILM Corporation, JP
57	R 5716	005980	Fuji	2016.12.04	FUJIFILM Corporation, JP
58	R 5717	005981	FUJIFILM	2016.12.04	FUJIFILM Corporation, JP
59	R 5853	006014	VOIEVOD	2016.12.13	BABII Sergiu, MD
60	R 5883	005978	PEPE	2016.12.04	PEPE (U.K.) LIMITED, GB
61	R 5905	005966	AROMA AMBASADOR	2016.12.02	AROMA S.A., MD
62	R 5909	006070	LACTA +	2016.12.20	Compania LACTALIS-ALBA S.R.L., întreprindere cu capital străin, MD
63	R 6086	006016	ВЕЧЕРНЯЯ ЗВЕЗДА	2016.12.13	BARZA ALBĂ S.A., MD
64	R 6299	006101	BT Bertontrans TRANSPORT INTERNATIONAL	2016.12.26	BERTONTRANS S.R.L., MD
65	16013	020305	Marcă figurativă	2016.12.01	EURO-ALCO S.R.L., întreprindere mixtă, MD
66	16250	020413	РОЗАЛИДИЯ ROZALIDIJA	2016.12.07	VINĂRIA BOSTAVAN S.R.L., întreprindere mixtă, MD
67	16251	020410	RHINOSTOP РИНОСТОП	2016.12.01	BOSNALIJEK, Pharmaceutical and Chemical Industry, Joint Stock Company, BA
68	16252	020407	KAMFART KAMFART	2016.12.01	BOSNALIJEK, Pharmaceutical and Chemical Industry, Joint Stock Company, BA
69	16253	020405	PILFUD ПИЛФУД	2016.12.01	BOSNALIJEK, Pharmaceutical and Chemical Industry, Joint Stock Company, BA
70	16254	020396	E EUROIMPEX	2016.12.06	EUROIMPEX S.R.L., societate comercială, MD
71	16255	020394	N4	2016.12.05	SELECTCANAL-TV S.R.L., MD
72	16256	020390	Alocard Alternativ	2016.12.07	Moldcell S.A., întreprindere mixtă, MD
73	16258	020431	МИКОФ "МИКРОХИРУРГИЯ ГЛАЗА"	2016.12.05	TANURCOV Ghenadie, MD
74	16259	020429	SMAK	2016.12.05	GRAFCHIN Dmitri, MD
75	16260	020428	ERICSSON	2016.12.04	Telefonaktiebolaget L M Ericsson, SE
76	16261	020423	ЯКИТОРИЯ ЯКИТОРИЯ	2016.12.04	COJOCARU Andrian, MD
77	16262	020422	ЛУГА-НОВА LUGA-NOVA	2016.12.04	SOLOVEI Alexandru, MD

1	2	3	4	5	6
78	16264	020417	АНТИВАРИКОН ANTIVARIKON	2016.12.07	DEPOFARM S.R.L., MD
79	16265	020442	ERICSSON	2016.12.06	Telefonaktiebolaget L M Ericsson, SE
80	16266	020440	YAMAHA	2016.12.05	Yamaha Corporation, JP
81	16267	020439	INTERNATIONAL PAPER	2016.12.05	INTERNATIONAL PAPER COMPANY, a Corporation of the State of New York, US
82	16268	020434	BOSNALIJEK	2016.12.15	BOSNALIJEK, Pharmaceutical and Chemical Industry, Joint Stock Company, BA
83	16269	020433	RANIBOS ПАНИБОС	2016.12.15	BOSNALIJEK, Pharmaceutical and Chemical Industry, Joint Stock Company, BA
84	16270	020432	MIKOF "MICROCHIRURGIA OCHIULUI"	2016.12.05	TANURCOV Ghenadie, MD
85	16272	020525	STEREO	2016.12.27	SALABAŞ Serghei, MD
86	16273	020444	Racoon	2016.12.06	Zhejiang Hero Time Machinery Co., Ltd., CN
87	16274	020443	Marcă figurativă	2016.12.06	Telefonaktiebolaget L M Ericsson, SE
88	16337	020438	RANCHO QUICK LIFT	2016.12.05	TENNECO AUTOMOTIVE OPERATING COMPANY INC., US
89	16338	020448	EASYJET	2016.12.08	easyGroup IP Licensing Limited, GB
90	16339	020456	M	2016.12.12	Motorola Trademark Holdings, LLC, US
91	16340	020474	stamat	2016.12.21	STAMAT Serghei, MD
92	16341	020478	primebiz	2016.12.21	Prime Capital S.R.L., întreprindere cu capital străin, MD
93	16342	020479	1 primeone	2016.12.21	Prime Capital S.R.L., întreprindere cu capital străin, MD
94	16343	020480	+ primeplus	2016.12.21	Prime Capital S.R.L., întreprindere cu capital străin, MD
95	16344	020481	primespring	2016.12.21	Prime Capital S.R.L., întreprindere cu capital străin, MD
96	16345	020483	La T.E.A. Feerie	2016.12.20	La T.E.A. Feerie S.R.L., societate comercială, MD
97	16347	020499	Marcă figurativă	2016.12.20	Astellas Pharma Inc., JP
98	16348	020500	Marcă figurativă	2016.12.20	Astellas Pharma Inc., JP
99	16349	020509	e ELCOM	2016.12.22	Touchmire S.R.L., întreprindere mixtă, MD
100	16350	020518	Гизмо	2016.12.26	NUFARM, FR
101	16351	020519	GIZMO	2016.12.26	NUFARM, FR
102	16352	020520	HAI SĂ FIM MAI BUNI!	2016.12.26	LINELLA S.R.L., MD
103	16372	020416	NAŞ BAUND	2016.12.04	SUPRATEN S.A., MD
104	16518	020441	COBALT	2016.12.06	GENERAL MOTORS LLC, a limited liability company organized and existing under the laws of the State of Delaware, US
105	16519	020445	Выбери качество!	2016.12.11	TIAXIM Grup S.R.L., MD
106	16520	020453	Fruit ₂ GO	2016.12.12	MONICOL S.R.L., MD
107	16521	020455	MOTOROLA	2016.12.12	Motorola Trademark Holdings, LLC, US
108	16522	020464	WINBAU	2016.12.14	Docernee predprietate "SENTEX", UA
109	16523	020471	PROVINCIALĂ	2016.12.25	LAOX PRIM S.R.L., MD
110	16524	020482	primetime	2016.12.21	Prime Capital S.R.L., întreprindere cu capital străin, MD
111	16525	020494	WRANGLER	2016.12.18	Wrangler Apparel Corp., US
112	16526	020505	BECIUL VECHI	2016.12.25	PLANETA CAFEA S.R.L., MD
113	16527	020508	DUNHILL essence	2016.12.22	Dunhill Tobacco of London Limited, GB

1	2	3	4	5	6
114	16528	020517	VIVITROL	2016.12.26	Alkermes, Inc., a Pennsylvania Corporation, US
115	16590	020393	R RUNO Сделано с любовью!	2016.12.06	POBEREJNAIA Irina, MD
116	16591	020446	DAMLA TUR Travel Agency	2016.12.14	DAMLA TUR S.R.L., MD
117	16607	020430	€ EUROTOP	2016.12.05	Limited Liability Company Ukrainian and Cyprian Joint Venture "MTI", UA
118	16608	020463	P PROVIDER	2016.12.15	PROVIDER-EXIM S.R.L., MD
119	16696	020493	SNOW OWL	2016.12.18	GEANS-STIL S.R.L., MD
120	16697	020475	izoplast întreprindere mixtă s.r.l	2016.12.21	IZOPLAST S.R.L., întreprindere mixtă, MD
121	16698	020473	МАСЛОМ КАШУ НЕ ИСПОРТИШЬ	2016.12.25	LAOX PRIM S.R.L., MD
122	16699	020451	BAYER SCHERING PHARMA	2016.12.08	Bayer Aktiengesellschaft, DE
123	16704	020369	JOLLY ALON JA	2016.12.01	JOLLY ALON S.A., întreprindere mixtă, MD
124	16725	020449	ИВАН КВАСОВ IVAN KVASOV	2016.12.11	Rusnac-MoldAqua S.R.L., MD
125	16836	020401	FUNZOL ФУНЗОЛ	2016.12.01	BOSNALIJEK, Pharmaceutical and Chemical Industry, Joint Stock Company, BA
126	16837	020406	BETHAGEN БЕТАГЕН	2016.12.01	BOSNALIJEK, Pharmaceutical and Chemical Industry, Joint Stock Com- pany, BA
127	16838	020409	ARGEDIN АРГЕДИН	2016.12.01	BOSNALIJEK, Pharmaceutical and Chemical Industry, Joint Stock Company, BA
128	16839	020411	HEPALIP ГЕПАЛИП	2016.12.01	BOSNALIJEK, Pharmaceutical and Chemical Industry, Joint Stock Company, BA
129	16841	020487	RTC-H	2016.12.19	RULTEHCOM S.R.L., MD
130	16862	020521	REVOLTA	2016.12.26	BUDACA Alexandru, MD
131	17057	020491	BELLA DONNA	2016.12.18	GEANS-STIL S.R.L., MD
132	17058	020414	РОЗАБЕЛЛА ROZABELLA	2016.12.07	VINĂRIA BOSTAVAN S.R.L., întreprindere mixtă, MD
133	17099	020447	CLUB ROYAL PARK	2016.12.11	Impex BusinessCom S.R.L., MD
134	17169	020400	AMLODIL АМЛОДИЛ	2016.12.01	BOSNALIJEK, Pharmaceutical and Chemical Industry, Joint Stock Company, BA
135	17170	020424	BERNULINA	2016.12.11	Bernulina S.R.L., firmă, MD
136	17312	020435	BP	2016.12.05	Balkan Pharmaceuticals S.R.L., întreprindere cu capital străin, MD
137	17433	020516	COLOMBUS	2016.12.25	ARAMĂ Ștefan, MD
138	17608	020485	Multi SMS	2016.12.19	Moldcell S.A., întreprindere mixtă, MD
139	17617	020425	Binatone	2016.12.04	Binatone Industries Limited, TC
140	17618	020492	TIGER FORCE	2016.12.18	GEANS-STIL S.R.L., MD
141	17828	020488	AQUADAVA	2016.12.15	BÎRCĂ Liviu, MD
142	17848	020502	VOYGE VOYAGE	2016.12.21	GEANS-STIL S.R.L., MD
143	17857	020470	MDTV	2016.12.22	TELEDIXI S.R.L., MD
144	17955	020402	METROZOL МЕТРОЗОЛ	2016.12.01	BOSNALIJEK, Pharmaceutical and Chemical Industry, Joint Stock Company, BA
145	17956	020533	PIATA - AUTO.MD	2016.12.29	AUTO NET AD S.R.L., MD
146	18019	020527	Cristi PERFUMERY SHOPS	2016.12.28	CRISTI-BOTEZAT, întreprindere individuală, MD

1	2	3	4	5	6
147	18234	020522	FAVORIT PLUS	2016.12.27	BUCURIA S.A., MD
148	18245	020399	LOPRIL ЛОПРИЛ	2016.12.01	BOSNALIJEK, Pharmaceutical and Chemical Industry, Joint Stock Company, BA
149	18256	020395	PERFECT MESTEACĂN березовый	2016.12.12	RENAISSANCE PERFECT S.R.L., întreprindere cu capital străin, MD
150	19211	020408	VENOSAN ВЕНОСАН	2016.12.01	BOSNALIJEK, Pharmaceutical and Chemical Industry, Joint Stock Company, BA
151	20172	020476	GUSTA	2016.12.25	EFES VITANTA MOLDOVA BREWERY S.A., întreprindere mixtă, MD

FA9L Lista desener și modelelor industriale retrase

Se publică următoarele date: numărul curent, numărul de depozit, data de depozit, numărul de desene și modele industriale, data adoptării hotărârii de retragere, numărul BOPI în care a fost publicată cererea

Nr. crt.	(21) Nr. de depozit	(22) Data de depozit	(28) Nr. de desene și modele industriale	Data de retragere	(43) Nr. BOPI
1	f 2015 0070	2015.07.02	2	2016.06.10	11/2015
2	f 2015 0071	2015.07.09	1	2016.06.10	11/2015

FC9L Lista desener și modelelor industriale respinse

Se publică următoarele date: numărul curent, numărul de depozit, data de depozit, numărul de desene și modele industriale (numărul desenului și modelului industrial), data adoptării hotărârii de respingere, numărul BOPI în care a fost publicată cererea

Nr. crt.	(21) Nr. de depozit	(22) Data de depozit	(28)(20) Nr. de desene și modele industriale (nr. desenului și modelului industrial)	Data adoptării hotărârii de respingere	(43) Nr. BOPI
1	f 2015 0030	2015.04.07	9	2016.06.22	10/2015

**MK4L Lista certificatelor de înregistrare
a desenelor și modelelor industriale al căror termen
de valabilitate a expirat (inclusiv termenul de grație)
conform art. 14 din Legea nr. 161-XVI/2007**

Se publică următoarele date: numărul curent, titularul, codul țării conform normei ST.3 OMPI,
numărul certificatului, numărul de depozit, data de depozit, data expirării termenului de valabilitate

Nr. crt.	(73) Titular, cod ST.3 OMPI	(11) Nr. certificatului	(21) Nr. de depozit	(22) Data de depozit	(18) Data expirării termenului de valabilitate
1	INTROSCOP S.A., MD Str. Meșterul Manole nr. 16, MD-2044, Chișinău, Republica Moldova	351	f 2001 0003	2000.12.25	2015.12.25
2	AGROVIN BULBOACA S.A., MD Str. Dacia, Bulboaca, MD-6512, Anenii Noi, Republica Moldova	897	f 2005 0138	2005.12.06	2015.12.06
3	APĂ BUNĂ S.R.L., ÎNTREPRINDERE MIXTĂ, MD Str. Miorița nr. 10, MD-2028, Chișinău, Republica Moldova	907	f 2005 0157	2005.12.27	2015.12.27
4	VINĂRIA PURCARI S.R.L., ÎNTREPRINDERE MIXTĂ, MD MD-4229, Purcari, Ștefan Vodă, Republica Moldova	928	f 2005 0142	2005.12.14	2015.12.14
5	VINĂRIA BOSTAVAN S.R.L., ÎNTREPRINDERE MIXTĂ, MD MD-5352, Etulia, Vulcănești, UTA Găgăuzia, Republica Moldova	929	f 2005 0152	2005.12.20	2015.12.20
6	VINĂRIA PURCARI S.R.L., ÎNTREPRINDERE MIXTĂ, MD MD-4229, Purcari, Ștefan Vodă, Republica Moldova	990	f 2005 0141	2005.12.14	2015.12.14
7	VINDICUM S.R.L., FIRMĂ DE PRODUCȚIE ȘI COMERȚ, MD Str. V. Belinski nr. 59, MD-2064, Chișinău, Republica Moldova	1330	f 2010 0099	2010.12.09	2015.12.09
8	PANUȘ Grigore, MD Str. Armenească nr. 30, ap. 108, MD-2012, Chișinău, Republica Moldova	1338	f 2010 0103	2010.12.22	2015.12.22

Lista eratelor

Se publică următoarele date: numărul curent, obiectul de proprietate industrială, numărul titlului de protecție, numărul depozitului, numărul BOPI, datele inițiale care au fost publicate, datele rectificate

Nr. crt.	OPI	Nr. titlului de protecție	Nr. depozit	Nr. BOPI	Date inițiale	Date rectificate
1	Cerere de brevet de invenție	a 2015 0064	-	11/2015	(72) JIN Haolun, CH; LAZERWITH Scott E., US MARTIN Teresa Alejandra Trejo, US; BACON Elizabeth M., US; COTTELL Jeromy J., US; CAI Zhenhong, US; PYUN Hyung-Jung, US; MORGANELLI Philip Anthony, US; JI Mingzhe, US, TAYLOR James G., US; CHEN Xiaowu, US; MISH Michael R., US; DESAI Manoj C., US;	(72) JIN Haolun, CH; LAZERWITH Scott E., US; TREJO MARTIN Teresa Alejandra, US; BACON Elizabeth M., US; COTTELL Jeromy J., US; CAI Zhenhong, US; PYUN Hyung-Jung, US; MORGANELLI Philip Anthony, US; JI Mingzhe, US; TAYLOR James G., US; CHEN Xiaowu, US; MISH Michael R., US; DESAI Manoj C., US;
2	Marcă	005312	2R 5169	6/1997 12/1997 3/2006 5/2016	(730) Dansom Lane, Hull, HU8 7DS, Anglia, Regatul Unit	(730) Dansom Lane, Hull, HU8 7DS, Regatul Unit
3	Marcă	035501	26986	9/2014 6/2015	(320) 2014.03.17	(320) 2014.03.21
4	Cerere de înregistrare a mărcii	038030	-	1/2016	19.13.01; 19.13.21; 26.04.04; 26.04.11; 27.05.01	03.13.01; 03.13.24; 19.13.01; 24.01.03; 24.01.13; 26.04.11; 27.05.01
5	Denumire de origine	-	1028	5/2016	(Transliterare) Farsh e Dastbaft e Bakhtiyari - Færj ð Dæstb/Aft ð Bækhti;Ari	(Transliterare) Farsh e Dastbaft e Chaharmahal va Bakhtiyari → Færj ð Dæstb/Aft ð Chahār-Mahāl-o Bakhtiyārī
6	Denumire de origine	-	1031	5/2016	(Transcriere) Farsh e Dastbaft e llam	(Transcriere) Farsh e Dastbaft e llam ou llam

IX

Decizii ale instanțelor judecătorești / Court decisions

Cu privire la aplicarea sechestrului asupra OPI, înregistrate pe numele titularului NICBRAND S.R.L.

Întru executarea Hotărârii Inspectoratului Fiscal de Stat mun. Chișinău seria AH № 0157513 din 06.06.2016 "Cu privire la executarea silită a obligației fiscale a contribuabilului", prin care s-a hotărât sechestrarea bunurilor debitorului NICBRAND S.R.L., c/f 1008600034884:

- se aplică sechestrul asupra mărcii nr. 24936 din 17.12.2012, înregistrate pe numele titularului NICBRAND S.R.L., bd. Cuza-Vodă nr. 19, bloc 1, ap. 29, MD-2060, Chișinău, Republica Moldova;

- pe perioada aplicării sechestrului, se sistează orice procedură legală ce ține de statutul juridic al mărcii nr. 24936 din 17.12.2012, inclusiv transmiterea drepturilor asupra acesteia.

Cu privire la aplicarea interdicției asupra OPI înregistrate pe numele titularului STATUS LEX S.R.L., MD

Întru executarea Încheierii executorului judecătoresc Iacob Miron nr. 010-1678/16 din 06.06.2016 privind asigurarea executării documentului executoriu nr. 2po-178/2016 din 19.04.2016 emis de Judecătoria Buiucani și aplicarea interdicției pe bunurile debitorului STATUS LEX S.R.L., c/f 1008600038767:

- se aplică interdicția asupra mărcii nr. 23292 din 05.10.2010, înregistrate pe numele titularului STATUS LEX S.R.L., MD, Str. Academiei nr. 17, ap. 15, MD-2028, Chișinău, Republica Moldova;

- pe perioada aplicării interdicției, se sistează orice procedură legală ce ține de statutul juridic al mărcii nr. 23292, inclusiv transmiterea drepturilor asupra acesteia.

-

Cu privire la menținerea interdicției asupra OPI înregistrate pe numele titularului LION-GRI S.R.L., întreprindere mixtă Moldova-SUA

Întru executarea Încheierii Curții de Apel Chișinău din 06.06.2016 (dosar nr. 2i-506/16) prin care s-a dispus aplicarea sechestrului asupra bunurilor debitorului LION-GRI S.R.L., întreprindere mixtă Moldova-SUA, c/f 1002600031009:

- se menține interdicția asupra mărcilor nr. R 9659 din 30.01.2003 și nr. 16026 din 14.02.2006, înregistrate pe numele titularului LION-GRI S.R.L., întreprindere mixtă Moldova-SUA, c/f 1002600031009, aplicată conform:

- Ordinului Directorului General AGEPI nr. 37 din 25.02.2015, în temeiul Încheierii Executorului judecătoresc Iacob Miron nr. 010/1124/15 din 09.02.2015;

- Ordinului Directorului General AGEPI nr. 195 din 30.10.2015, în temeiul Încheierii Executorului judecătoresc Iacob Miron nr. 010/1599/15 din 16.10.2015.

Cu privire la aplicarea sechestrului asupra OPI, înregistrate pe numele titularului ASVALAX-COM S.R.L.

Întru executarea Încheierii Executorului judecătoresc Balan Cornelia nr. 075/862/2016 din 21.06.2016, privind asigurarea executării titlului executoriu nr. 2i-37-283/14 din 04.02.2016 emis de Curtea de Apel Chișinău, prin care s-a dispus aplicarea sechestrului asupra bunurilor debitorului ASVALAX-COM S.R.L., c/f 1002600023002:

- se aplică sechestrul asupra mărcii nr. 16822 din 26.02.2007, înregistrate pe numele titularului ASVALAX-COM S.R.L., str. Albișoara nr. 64, MD-2012, Chișinău, Republica Moldova;

- pe perioada aplicării sechestrului, se sistează orice procedură legală ce ține de statutul juridic al mărcii nr. 16822 din 26.02.2007, inclusiv transmiterea drepturilor asupra acesteia.

Cu privire la menținerea sechestrului asupra OPI înregistrate pe numele titularului AGENȚIA MOLDOVEI TRAFIC AUTO INTERNAȚIONAL, întreprindere de stat

Întru executarea Hotărârii Inspectoratului Fiscal de Stat mun. Chișinău seria AH № 0157552 din 23.06.2016 "Cu privire la executarea silită a obligației fiscale a contribuabilului", prin care s-a dispus sechestrarea bunurilor contribuabilului AGENȚIA MOLDOVEI TRAFIC AUTO SRL, c/f 1004600029363:

- se menține sechestrul asupra mărcii nr. R 4920 din 14.05.1996, înregistrate pe numele titularului AGENȚIA MOLDOVEI TRAFIC AUTO INTERNAȚIONAL, întreprindere de stat, c/f 1004600029363, str. Burebista nr. 108, MD-2032, Chișinău, Republica Moldova, aplicat conform Ordinului Directorului General AGEPI nr. 18 din 07.02.2014, în temeiul Hotărârii Inspectoratului Fiscal de Stat DAF Botanica mun. Chișinău din 04.02.2014.

Cu privire la menținerea sechestrului asupra OPI înregistrate pe numele titularului ENTARZIA S.R.L.

Întru executarea Încheierii Executorului judecătoresc Balan Cornelia nr. 075/913/2016 din 01.07.2016, privind asigurarea executării documentului executoriu nr. 2c-203/15 din 11.11.2015 emis de Judecătoria Strășeni, prin care s-a dispus aplicarea sechestrului asupra bunurilor debitorului „ENTARZIA” S.R.L., c/f 1003600108108:

- se menține sechestrul asupra mărcii nr. 14726 din 07.12.2005, înregistrate pe numele titularului ENTARZIA S.R.L., str. Ion Creangă nr. 6, MD-3721, Lozova, Strășeni, Republica Moldova, aplicat conform Ordinului Directorului General AGEPI nr. 63 din 24.03.2016, în temeiul Încheierii Executorului judecătoresc Onoi Viorica nr. 007-571/16 din 11.03.2016, privind asigurarea executării documentului executoriu nr. 2-c-68/16 din 09.03.2016 emis de Judecătoria Strășeni.

**Cu privire la aplicarea sechestrului
asupra OPI, înregistrate pe numele titularului
RG-AGRO PLUS S.R.L., societate comercială**

Întru executarea Încheierii Curții de Apel Chișinău din 21.06.2016 (dosar nr. 2i-558/16) prin care s-a dispus aplicarea sechestrului asupra bunurilor debitorului RG-AGRO PLUS S.R.L., societate comercială, IDNO 1004600069437:

- se aplică sechestrul asupra mărcilor nr. 18272 din 04.03.2008, nr. 18273 din 04.03.2008, nr. 18274 din 04.03.2008, nr. 18275 din 04.03.2008, nr. 18278 din 04.03.2008, nr. 18279 din 04.03.2008, nr. 19592 din 04.03.2008, nr. 19593 din 04.03.2008, nr. 19718 din 04.03.2008, înregistrate pe numele titularului RG-AGRO PLUS S.R.L., societate comercială, str. Gh. Asachi nr. 66/1, ap. 23, MD-2028, Chișinău, Republica Moldova;

- pe perioada aplicării sechestrului, se sistează, orice procedură legală ce ține de statutul juridic al mărcilor sus-enumerate, inclusiv transmiterea drepturilor asupra acestora.

**Cu privire la aplicarea sechestrului
asupra OPI, înregistrate pe numele
titularului SAVINÎH Constantin**

Întru executarea Încheierii Executorului judecătoresc Șapa Ludmila nr. 085s-937/2016 din 01.07.2016, privind asigurarea executării documentului executoriu MAI03 277282 din 07.03.2016 emis de IP Criuleni al MAI, prin care s-a dispus aplicarea sechestrului asupra bunurilor debitorului SAVINÎH Constantin, c/p 2001002022090:

- se aplică sechestrul asupra mărcii nr. 24488 din 25.01.2012, înregistrate pe numele titularului SAVINÎH Constantin, str. Ismail nr. 102, bloc 4, ap. 15, MD-2001, Chișinău, Republica Moldova;

- pe perioada aplicării sechestrului, se sistează orice procedură legală ce ține de statutul juridic al mărcii nr. 24488, inclusiv transmiterea drepturilor asupra acesteia.

XI

Materiale de informare din domeniul proprietății intelectuale / Intellectual property information materials

Secțiunea inserează informații privind protecția proprietății intelectuale în Republica Moldova, texte ale convențiilor și tratatelor internaționale la care Republica Moldova este parte, ale acordurilor regionale și bilaterale; regulamente, instrucțiuni, clasificări, norme ale OMPI; alte materiale de informare din domeniul protecției proprietății intelectuale.

The section insert information on intellectual property protection in the Republic of Moldova, texts of the international convention and treaties to which the Republic of Moldova is party, of the regional and bilateral agreements; regulations, instructions, classifications, the WIPO standards; other information materials in the field of intellectual property protection.

OMPI INFORMEAZĂ

ADERĂRI LA TRATATELE INTERNAȚIONALE ÎN DOMENIUL PROPRIETĂȚII INTELLECTUALE

Tratatul de cooperare în domeniul brevetelor (PCT)

La 9 iunie 2016 Statul Kuweit a depus instrumentele de aderare la Tratatul de cooperare în domeniul brevetelor (PCT), încheiat la Washington la 19 iunie 1970.

Tratatul de cooperare în domeniul brevetelor va intra în vigoare cu privire la Statul Kuweit cu începere de la 9 septembrie 2016.

La 23 iunie 2016 Republica Djibouti a depus instrumentele de aderare la Tratatul de cooperare în domeniul brevetelor (PCT), încheiat la Washington la 19 iunie 1970.

Tratatul de cooperare în domeniul brevetelor va intra în vigoare cu privire la Republica Djibouti cu începere de la 23 septembrie 2016.

Aranjamentul de la Haga privind înregistrarea internațională a desenelor și modelelor industriale

Actul de la Geneva al Aranjamentului de la Haga privind înregistrarea internațională a desenelor și modelelor industriale

La 13 iunie 2016 Republica Populară Democrată Coreeană a depus instrumentele de aderare la Actul de la Geneva al Aranjamentului de la Haga privind înregistrarea internațională a desenelor și modelelor industriale, adoptat la Geneva la 2 iulie 1999.

Actul de la Geneva va intra în vigoare cu privire la Republica Populară Democrată Coreeană cu începere de la 13 septembrie 2016.

Convenția de la Berna pentru protecția operelor literare și artistice

La 24 iunie 2016 Niue a depus instrumentele de aderare la Convenția de la Berna pentru protecția operelor literare și artistice din 9 septembrie 1886, revizuită la Paris la 24 iulie 1971 și modificată la 28 septembrie 1979.

Convenția de la Berna va intra în vigoare cu privire la Niue cu începere de la 24 septembrie 2016. La aceeași dată, Niue va deveni membru al Uniunii Internaționale pentru protecția operelor literare și artistice, numită Uniunea de la Berna.

Tratatul de la Marrakech pentru facilitarea accesului la operele publicate al persoanelor nevăzătoare, cu deficiențe de vedere sau cu dificultăți de citire a materialelor imprimate

La 29 iunie 2016 Republica Ecuador a depus instrumentele de ratificare a Tratatului de la Marrakech pentru facilitarea accesului la operele publicate al persoanelor nevăzătoare, cu deficiențe de vedere sau cu dificultăți de citire a materialelor imprimate, adoptat la Marrakech, la 27 iunie 2013.

Data de intrare în vigoare a Tratatului de la Marrakech va fi notificată odată cu suplinirea numărului necesar de ratificări și aderări stabilit în conformitate cu articolul 18 al Tratatului.

La 29 iunie 2016 Republica Guatemala a depus instrumentele de ratificare a Tratatului de la Marrakech pentru facilitarea accesului la operele publicate al persoanelor nevăzătoare, cu deficiențe de vedere sau cu dificultăți de citire a materialelor imprimate, adoptat la Marrakech, la 27 iunie 2013.

Data de intrare în vigoare a Tratatului de la Marrakech va fi notificată odată cu suplinirea numărului necesar de ratificări și aderări stabilit în conformitate cu articolul 18 al Tratatului.

La 30 iunie 2016 Canada a aderat la Tratatul de la Marrakech pentru facilitarea accesului la operele publicate al persoanelor nevăzătoare, cu deficiențe de vedere sau cu dificultăți de citire a materialelor imprimate, care, în conformitate cu art.18 al Tratatului, urmează să intre în vigoare la 30 septembrie 2016.

Tratatul de la Marrakech pentru facilitarea accesului la operele publicate al persoanelor nevăzătoare, cu deficiențe de vedere sau cu dificultăți de citire a materialelor imprimate va intra în vigoare **la 30 septembrie 2016**, adică la 3 luni după depunerea instrumentului de ratificare sau aderare a celui de-al 20 Stat.

În acest sens, se reamintește că au fost depuse următoarele instrumente de ratificare sau aderare la Tratat:

1. Republica India – 24 iunie 2014;
2. El Salvador – 1 octombrie 2014;
3. Emiratele Arabe Unite – 15 octombrie 2014;
4. Republica Orientală a Uruguayului – 1 decembrie 2014;
5. Republica Mali – 16 decembrie 2014;
6. Republica Paraguay – 20 ianuarie 2015;
7. Republica Singapore – 30 martie 2015;
8. Republica Argentina – 1 aprilie 2015;
9. Statele Unite Mexicane – 29 iulie 2015;
10. Mongolia – 23 septembrie 2015;
11. Republica Coreea – 8 octombrie 2015;
12. Australia – 10 decembrie 2015;
13. Republica Federativă a Braziliei – 11 decembrie 2015;
14. Republica Peru – 2 februarie 2016;
15. Republica Populară Democrată Coreeană – 19 februarie 2016;
16. Statul Israel – 21 martie 2016;
17. Republica Chile – 10 mai 2016;
18. Republica Ecuador – 29 iunie 2016;
19. Republica Guatemala – 29 iunie 2016;
20. Canada – 30 iunie 2016.

Prin urmare, în conformitate cu prevederile articolului 18, Tratatul de la Marrakech pentru facilitarea accesului la operele publicate al persoanelor nevăzătoare, cu deficiențe de vedere sau cu dificultăți de citire a materialelor imprimate va intra în vigoare cu privire la cele douăzeci de state menționate mai sus, **la 30 septembrie 2016**.



Buletinul Oficial de Proprietate Intelectuală poate fi consultat gratuit la Agenția de Stat pentru Proprietatea Intelectuală a Republicii Moldova (AGEPI) – în sala de lectură a bibliotecii sau online pe adresa: <http://agepi.gov.md/ro/publication/48>

Buletinul Oficial de Proprietate Intelectuală poate fi procurat la AGEPI. Persoanele interesate pot comanda contra cost exemplare individuale pe hârtie sau pe CD-ROM.

Abonarea la Buletinul Oficial de Proprietate Intelectuală pe suport de hârtie și pe CD-ROM este nelimitată și poate fi efectuată direct la AGEPI (inclusiv prin fax, e-mail sau online).

Prețurile de abonare:

- BOPI pe suport de hârtie - 220 de lei pe 3 luni, 440 de lei pe 6 luni, 875 de lei pe un an;
- BOPI pe CD-ROM - 90 de lei pe 3 luni, 180 de lei pe 6 luni, 360 de lei pe un an.

Adresa AGEPI:

Str. Andrei Doga nr. 24, bloc 1,
MD-2024, Chișinău, Republica Moldova
tel.: (022) 40-05-01; (022) 40-06-07; (022) 40-06-08
fax: (022) 44-01-19
e-mail: office@agepi.gov.md
<http://agepi.gov.md/>

Consiliul editorial:

Octavian Apostol (președinte), Andrei Popa, dr. Svetlana Munteanu, dr. Maria Rojnevschi, Ala Gușan, dr. Simion Levițchi, Diana Stici, dr. Natalia Mogol, dr. Viorel Iustin, Liliana Vieru, Rodica Popescu

Redactori: Margareta Petrache

Tehnoredactare computerizată: Zinaida Scipțov
