

**AGENȚIA DE STAT  
PENTRU PROPRIETATEA INTELLECTUALĂ  
CHIȘINĂU – REPUBLICA MOLDOVA**

**BULETIN OFICIAL  
DE  
PROPRIETATE INTELLECTUALĂ**

**Official Bulletin  
of Intellectual Property**

**5  
2026**

Publicat la 31 mai 2026

# PUBLICAȚIILE AGEPI

## **Buletinul Oficial de Proprietate Intelectuală (BOPI):**

- apare din octombrie 1993, având o periodicitate lunară;
- include informații privind cererile din domeniul proprietății intelectuale depuse la AGEPI, titlurile de protecție acordate și certificatele înregistrate, modificările în statutul juridic al obiectelor de proprietate industrială, hotărârile Comisiei de contestații, deciziile instanțelor judecătorești privind litigiile în domeniul proprietății intelectuale, acte normative naționale și tratate internaționale, comunicări și alte informații de ordin general ce vizează domeniul proprietății intelectuale;
- Buletinul Oficial de Proprietate Intelectuală poate fi consultat gratuit la Agenția de Stat pentru Proprietatea Intelectuală a Republicii Moldova (AGEPI) – în sala de lectură a bibliotecii sau online pe adresa: <http://agepi.gov.md/ro/publication/48>;
- Buletinul Oficial de Proprietate Intelectuală poate fi procurat la AGEPI. Persoanele interesate pot comanda contra cost exemplare individuale pe hârtie.

## **Revista de proprietate intelectuală, știință și educație „Intellectus”:**

- apare din anul 1995, având o periodicitate semestrială;
- este o publicație științifică, recenzată, cu acces deschis, acreditată, prin Decizia Consiliului de conducere al Agenției Naționale de Asigurare a Calității în Educație și Cercetare nr. 23 din 30 septembrie 2022 cu privire la evaluarea, clasificarea și monitorizarea revistelor științifice, în categoria de clasificare B la profilurile: Științe juridice; Științe economice; Științe inginerești și tehnologii;
- abordează multilateral diverse aspecte ale proprietății intelectuale, prevederile legislației naționale și internaționale în domeniu, publică studii semnate de cercetători și inventatori din diferite domenii ale științei, economiei, educației și tehnicii.

Abonarea la publicațiile AGEPI pe suport de hârtie este nelimitată și poate fi efectuată direct la AGEPI (inclusiv prin e-mail).

## **Pentru informații detaliate privind condițiile de abonare, accesați:**

<http://agepi.gov.md/ro/services/biblioteca-pi>

**Telefon de contact:** (+373 22) 188-597

## CUPRINS

Informație generală .....	5
<b>I. Invenții</b> .....	6
<b>BB2A</b> Cereri de brevet european pentru care s-a solicitat validarea în Republica Moldova publicate .....	13
<b>FF4A</b> Brevete de invenție acordate .....	26
<b>FF9Y</b> Brevete de invenție de scurtă durată acordate .....	30
<b>FG9A</b> Publicarea brevetelor europene validate în Republica Moldova .....	34
<b>FG4A</b> Lista brevetelor de invenție eliberate .....	41
<b>FG9Y</b> Lista brevetelor de invenție de scurtă durată eliberate .....	41
<b>II. Soiuri de plante</b> .....	42
<b>BZ9E</b> Cereri de brevet pentru soi de plantă publicate .....	44
<b>FF9E</b> Brevete pentru soi de plantă acordate .....	46
<b>FG9E</b> Brevete pentru soi de plantă eliberate .....	47
<b>III. Mărci</b> .....	48
Cereri de înregistrare .....	51
Mărci înregistrate în baza cererilor acceptate parțial .....	228
Lista certificatelor de înregistrare a mărcilor eliberate în aprilie 2026 .....	241
Lista mărcilor reînnoite .....	243
<b>IV. Indicații geografice, denumiri de origine, specialități tradiționale garantate</b> .....	248
Lista indicațiilor geografice sau a denumirilor de origine înregistrate .....	249
<b>V. Design industrial (Desene și modele industriale)</b> .....	250
<b>BA1L</b> Cereri de înregistrare .....	253
<b>FG4L</b> Lista desenelor și modelelor industriale înregistrate .....	258
<b>FG4L</b> Lista certificatelor de înregistrare a desenelor și modelelor industriale eliberate .....	258
<b>ND4L</b> Lista desenelor și modelelor industriale reînnoite .....	258
<b>FG4L</b> Lista desenelor și modelelor industriale înregistrate în Republica Moldova conform Aranjamentului de la Haga, aranjate în ordinea numerelor de înregistrare internațională .....	259
<b>VI. Modificări intervenite în statutul juridic al cererilor și titlurilor de protecție</b> .....	261
Lista modificărilor .....	262
Lista contractelor de cesiune .....	267
Lista contractelor de licență .....	268
<b>FA9A</b> Lista cererilor de brevet de invenție retrase .....	269
<b>FC9A</b> Lista cererilor de brevet de invenție respinse .....	269
<b>MM4A</b> Lista brevetelor de invenție a căror valabilitate a încetat înainte de termen prin neachitarea taxei (ce beneficiază de posibilitatea repunerii în drepturi) .....	269
<b>MM4A</b> Lista brevetelor de invenție a căror valabilitate a încetat înainte de termen prin neachitarea taxei, pentru care termenul de repunere în drepturi a expirat .....	269
<b>MM9Y</b> Lista brevetelor de invenție de scurtă durată a căror valabilitate a încetat înainte de termen prin neachitarea taxei (ce beneficiază de posibilitatea repunerii în drepturi) .....	270
<b>MK4A</b> Lista brevetelor de invenție de scurtă durată a căror valabilitate a expirat .....	271
<b>MM4E</b> Lista brevetelor europene validate a căror valabilitate a încetat înainte de termen prin neachitarea taxei (ce beneficiază de posibilitatea repunerii în drepturi) .....	271
<b>MM4E</b> Lista brevetelor europene validate a căror valabilitate a încetat înainte de termen prin neachitarea taxei, pentru care termenul de repunere în drepturi a expirat .....	271
<b>MM9E</b> Lista brevetelor pentru soi de plantă a căror valabilitate a încetat înainte de termen prin neachitarea taxei (cu dreptul de restabilire) .....	272
Renunțări la mărci .....	272
Lista cererilor de înregistrare a mărcilor retrase .....	272
Lista cererilor de înregistrare a mărcilor respinse .....	273
Lista certificatelor de înregistrare a mărcilor al căror termen de valabilitate a expirat (inclusiv termenul de grație) .....	274
Lista mărcilor valabilitatea înregistrării cărora expiră în octombrie 2026 .....	278
Lista duplicatelor certificatelor de înregistrare a mărcilor .....	283
<b>MK4L</b> Lista certificatelor de înregistrare a desenelor și modelelor industriale al căror termen de valabilitate a expirat (inclusiv termenul de grație) .....	283
Lista eratelor .....	284
<b>VII. Comisia de contestații a AGEPI</b> .....	285
<b>VIII. Comisia de mediere</b> .....	285
<b>IX. Decizii ale instanțelor judecătorești</b> .....	290
<b>X. Monitor</b> .....	293
<b>XI. Materiale de informare din domeniul proprietății intelectuale</b> .....	293

## CONTENTS

General information .....	5
<b>I. Inventions</b> .....	6
<b>BB2A</b> Published European patent applications for which validation in the Republic of Moldova has been requested .....	13
<b>FF4A</b> Granted patents for invention .....	26
<b>FF9Y</b> Granted short-term patents for invention .....	30
<b>FG9A</b> Publication of European patents validated in the Republic of Moldova .....	34
<b>FG4A</b> List of issued patents for invention .....	41
<b>FG9Y</b> List of issued short-term patents for invention .....	41
<b>II. Plant varieties</b> .....	42
<b>BZ9E</b> Published plant variety patent applications .....	44
<b>FF9E</b> Granted plant variety patents .....	46
<b>FG9E</b> Issued plant variety patents .....	47
<b>III. Trademarks</b> .....	48
Applications for registration .....	51
Trademarks registered on the basis of partially accepted applications .....	228
List of trademark registration certificates issued in April 2026 .....	241
List of renewed trademarks .....	243
<b>IV. Geographical indications, appellations of origin, traditional specialties guaranteed</b> .....	248
List of geographical indications and registered appellations of origin .....	249
<b>V. Industrial design</b> .....	250
<b>BA1L</b> Applications for registration .....	253
<b>FG4L</b> List of registered industrial designs .....	258
<b>FG4L</b> List of issued industrial design registration certificates .....	258
<b>ND4L</b> List of renewed industrial designs .....	258
<b>FG4L</b> List of industrial designs registered in the Republic of Moldova according to the Hague Agreement grouped in the numerical order .....	259
<b>VI. Amendments made in the legal status of applications and titles of protection</b> .....	261
List of amendments .....	262
List of assignment agreements .....	267
List of license agreements .....	268
<b>FA9A</b> List of withdrawn patent applications .....	269
<b>FC9A</b> List of rejected patent applications .....	269
<b>MM4A</b> List of invalid patents for invention by nonpayment of fee (which benefit from the possibility of re-establishment of rights) .....	269
<b>MM4A</b> List of invalid patents for invention by nonpayment of fee, for which the term for re-establishment of the omitted term has expired .....	269
<b>MM9Y</b> List of invalid short-term patents for invention by nonpayment of fee (which benefit from the possibility of re-establishment of rights) .....	270
<b>MK4A</b> List of short-term patents for invention the term of validity of which has expired .....	271
<b>MM4E</b> List of invalid validated European patents by nonpayment of fee (which benefit from the possibility of re-establishment of rights) .....	271
<b>MM4E</b> List of invalid validated European patents by nonpayment of fee, for which the term for re-establishment of the omitted term has expired .....	271
<b>MM9E</b> List of invalid plant variety patents by nonpayment of fee (with the right of revalidation) .....	272
Surrender of trademarks .....	272
List of withdrawn trademark applications .....	272
List of rejected trademark applications .....	273
List of trademark registration certificates the term of validity of which has expired (including the grace period) .....	274
List of trademarks the term of validity of which expires in October 2026 .....	278
List of duplicates of trademark registration certificates .....	283
<b>MK4L</b> List of industrial design registration certificates the term of validity of which has expired (including the grace period) .....	283
List of errata .....	284
<b>VII. Appeals Board of the AGEPI</b> .....	285
<b>VIII. Mediation Board</b> .....	285
<b>IX. Court decisions</b> .....	290
<b>X. Monitor</b> .....	293
<b>XI. Intellectual property information materials</b> .....	293

## Informație generală

Buletinul Oficial de Proprietate Intelectuală conține informații din domeniul PI.

Secțiuni speciale sunt destinate invențiilor, soiurilor de plante, mărcilor, indicațiilor geografice, denumirilor de origine, desenelor și modelelor industriale.

Persoanele interesate pot urmări regimul juridic al cererilor de solicitare a protecției, al obiectelor de proprietate industrială brevetate și înregistrate pe teritoriul Republicii Moldova.

În Buletin se publică acte oficiale, regulamente, convenții internaționale, acorduri bilaterale, norme și standarde în domeniu etc.

## General information

The Official Bulletin of Intellectual Property contains information in the field of IP.

Special sections are provided for inventions, plant varieties, trademarks, geographical indications, appellations of origin, and industrial designs.

Concerned persons can familiarize themselves with the legal regime of the applications for protection, of the industrial property objects patented and registered in the Republic of Moldova.

Official documents, regulations, international conventions, bilateral agreements, norms and standards in the field, etc., shall be published in the Bulletin.

Extras din codurile normalizate ale Organizației Mondiale a Proprietății Intelectuale  
(norma ST. 3 OMPI) referitoare la organizațiile internaționale și țările care eliberează  
sau înregistrează titluri de proprietate industrială (lista este actualizată de OMPI în 2024)

AD	Andorra	EA	Organizația Eurasiatică de Brevete (OEAB)	JP	Japonia	PH	Filipine
AE	Emiratele Arabe Unite	EC	Ecuador	KE	Kenya	PK	Pakistan
AF	Afganistan	EE	Estonia	KG	Kârgâzstan	PL	Polonia
AL	Albania	EG	Egipt	KH	Cambodgia	PT	Portugalia
AM	Armenia	EM	Oficiul Uniunii Europene pentru Proprietate Intelectuală (EUIPO)	KP	Republica Populară Democrată Coreeană	PY	Paraguay
AO	Angola	EP	Oficiul European de Brevete (OEB)	KR	Republica Coreea	QA	Qatar
AP	Organizația Regională Africană de Proprietate Intelectuală (ARIPO)	ES	Spania	KW	Kuweit	QZ	Oficiul Comunitar pentru Soiuri de Plante (Uniunea Europeană) (CPVO)
AR	Argentina	ET	Etiopia	KY	Insulele Cayman	RO	România
AT	Austria	EU	Uniunea Europeană	KZ	Kazahstan	RS	Serbia
AU	Australia	FI	Finlanda	LA	Republica Democratică Populară Laos	RU	Federația Rusă
AZ	Azerbaidjan	FK	Insulele Falkland (Malvine)	LB	Liban	RW	Rwanda
BA	Bosnia și Herțegovina	FR	Franța	LI	Liechtenstein	SA	Arabia Saudită
BD	Bangladesh	GB	Regatul Unit	LK	Sri Lanka	SE	Suedia
BE	Belgia	GE	Georgia	LR	Liberia	SG	Singapore
BF	Burkina Faso	GG	Guernsey	LS	Lesotho	SI	Slovenia
BG	Bulgaria	GH	Ghana	LT	Lituania	SK	Slovacia
BM	Insulele Bermude	GI	Gibraltar	LU	Luxemburg	SL	Sierra Leone
BN	Brunei Darussalam	GL	Groenlanda	LV	Letonia	SM	San Marino
BR	Brazilia	GM	Gambia	LY	Libia	SN	Senegal
BS	Bahamas	GN	Guineea	MA	Maroc	SO	Somalia
BT	Bhutan	GR	Grecia	MC	Monaco	SV	Salvador
BX	Oficiul din Benelux pentru Proprietate Intelectuală (BOIP)	GT	Guatemala	MD	Republica Moldova	SY	Republica Arabă Siriană
BY	Belarus	GW	Guineea-Bissau	ME	Muntenegro	TD	Ciad
CA	Canada	GY	Guyana	MG	Madagascar	TH	Thailanda
CF	Republica Centrafricană	HK	Hong Kong, China	MK	Macedonia de Nord	TJ	Tadjikistan
CG	Congo	HN	Honduras	MN	Mongolia	TM	Turkmenistan
CH	Elveția	HR	Croația	MR	Mauritania	TN	Tunisia
CI	Coasta de Fildeș	HT	Haiti	MS	Montserrat	TR	Turcia
CL	Chile	HU	Ungaria	MT	Malta	TT	Trinidad și Tobago
CM	Camerun	IB	Biroul Internațional al Organizației Mondiale de Proprietate Intelectuală (OMPI)	MU	Mauritius	TW	Taiwan Provincie Chineză
CN	China	ID	Indonezia	MV	Maldive	UA	Ucraina
CO	Columbia	IE	Irlanda	MX	Mexic	US	Statele Unite ale Americii
CR	Costa Rica	IL	Israel	MY	Malaezia	UY	Uruguay
CU	Cuba	IN	India	MZ	Mozambic	UZ	Uzbekistan
CV	Republica Capului Verde	IQ	Irak	NG	Nigeria	VC	Sfântul Vincent și Grenadinele
CY	Cipru	IR	Iran (Republica Islamică)	NI	Nicaragua	VE	Venezuela (Republica Bolivariană)
CZ	Cehia	IS	Islanda	NL	Regatul Țărilor de Jos	VG	Insulele Virgine Britanice
DE	Germania	IT	Italia	NO	Norvegia	VN	Vietnam
DK	Danemarca	JM	Jamaica	NP	Nepal	WO	Organizația Mondială de Proprietate Intelectuală (OMPI)
DO	Republica Dominicană	JO	Iordania	NZ	Noua Zeelandă	YE	Yemen
DZ	Algeria			OA	Organizația Africană de Proprietate Intelectuală (OAPI)	ZA	Africa de Sud
				OM	Oman		
				PA	Panama		
				PE	Peru		

# I

## Invenții / Inventions

**P**rotecția juridică a invențiilor în Republica Moldova se asigură în temeiul Legii nr. 50/2008 privind protecția invențiilor.

În conformitate cu Legea, brevetele de invenție sunt eliberate de AGEPI și certifică prioritatea, calitatea de autor și dreptul exclusiv al titularilor de brevete asupra invențiilor. O invenție este brevetabilă dacă este nouă, implică o activitate inventivă și este susceptibilă de aplicare industrială.

Cererea de brevet se depune la AGEPI de către orice persoană care dispune de dreptul de a solicita brevet, personal sau prin reprezentant, și trebuie să includă documentele prevăzute la art. 33 din Lege.

În prezenta Secțiune se publică datele referitoare la cererile de brevet de invenție, brevetele și brevetele de scurtă durată acordate, în special datele bibliografice, rezumatele și, după caz, materialele grafice ale acestora, datele bibliografice referitoare la cererile de brevet european pentru care se solicită validarea în Republica Moldova și la brevetele europene validate, precum și listele brevetelor și brevetelor de scurtă durată eliberate.

**L**egal protection of inventions in the Republic of Moldova shall be afforded on the basis of the Law No 50/2008 on the Protection of Inventions.

In accordance with this Law, patents for invention shall be granted by the AGEPI and shall certify the priority, the authorship and the exclusive right of patent owners in the inventions. An invention may be patented if it is new, if it involves an inventive step and if it is susceptible of industrial application.

The patent application shall be filed with the AGEPI, directly or through a representative, by any person entitled to apply for a patent, and shall contain the documents provided for in Art. 33 of the Law.

Data on patent applications, granted patents and short-term patents for invention, particularly bibliographic data, abstracts and, where appropriate, graphic materials thereof, bibliographic data on European patent applications for which validation in the Republic of Moldova is requested and on validated European patents, and lists of issued patents and short-term patents for invention shall be published in this Section.

**CODURILE INID ÎN BAZA NORMEI OMPI ST.9  
PENTRU IDENTIFICAREA DATELOR BIBLIOGRAFICE REFERITOARE  
LA DOCUMENTELE DE BREVET, PUBLICATE DE AGEPI**

**INID CODES FOR THE IDENTIFICATION BIBLIOGRAPHIC DATA  
IN PATENT DOCUMENTS PUBLISHED BY AGEPI,  
ACCORDING TO WIPO STANDARD ST.9**

- (11) Numărul titlului de protecție  
Number of the title of protection
- (12) Denumirea tipului de document  
Designation of the kind of document
- (13) Codul tipului de document conform normei ST.16 OMPI  
Kind-of-document code according to WIPO Standard ST.16
- (15) Informații privind corectarea sau modificarea documentului  
Document correction or modification information
- (21) Numărul de depozit  
Number assigned to the application
- (22) Data de depozit  
Date of filing the application
- (23) Data prezentării la expoziție  
Date of presentation at the exhibition
- (31) Numărul cererii prioritare  
Number assigned to priority application
- (32) Data de depozit a cererii prioritare  
Date of filing of priority application
- (33) Țara cererii prioritare, codul conform normei ST.3 OMPI  
Country of the priority application, code according to WIPO Standard ST.3
- (41) Data publicării cererii: numărul BOPI, anul  
Date of publication of the application: number of BOPI, year
- (45) Data publicării hotărârii de acordare a titlului de protecție: numărul BOPI, anul  
Date of publication of the decision of grant of the title of protection: number of BOPI, year
- (46) Data publicării traducerii revendicărilor cererii de brevet european  
Date of publication of the translation of the claims of an European patent application  
Data publicării traducerii revendicărilor modificate  
Date of publication of the translation of the amended claims
- (47) Data eliberării titlului de protecție: numărul BOPI, anul  
Date of issuance of the title of protection: number of BOPI, year
- (48) Data publicării documentului corectat sau modificat  
Date of publication of a corrected or modified document
- (49) Data publicării traducerii fasciculului de brevet european validat  
Date of publication of the translation of the validated European patent specification  
Data publicării traducerii fasciculului de brevet european validat menținut în forma modificată  
Date of publication of the translation of the validated European patent specification  
maintained in its amended form

- (51) Clasificarea Internațională de Brevete  
International Patent Classification
- (54) Titlul invenției sau denumirea soiului de plantă  
Title of the invention or name of the plant variety
- (56) Lista documentelor referitoare la stadiul anterior  
List of prior art documents
- (57) Rezumatul sau revendicările  
Abstract or claims
- (62) Numărul și data depozitului cererii anterioare din care prezentul document este divizionar  
Number and filing date of the earlier application from which the present patent document has been divided up
- (67) Numărul cererii transformate și data transformării  
Number of converted patent application and date of conversion
- (68) Numărul și data de publicare a brevetului de bază pentru certificatul suplimentar de protecție  
Number and publication date of the basic patent for the supplementary protection certificate
- (71) Numele solicitantului (solicitanților), codul țării conform normei ST.3 OMPI  
Name(s) of applicant(s), code of the country according to WIPO Standard ST.3
- (72) Numele inventatorului (inventatorilor) sau amelioratorului (amelioratorilor), codul țării conform normei ST.3 OMPI  
Name(s) of inventor(s) or breeder(s), code of the country according to WIPO Standard ST.3
- (73) Numele sau denumirea titularului (titularilor), codul țării conform normei ST.3 OMPI  
Name(s) of owner(s), code of the country according to WIPO Standard ST.3
- (74) Numele mandatarului autorizat  
Name of patent attorney
- (80) Data publicării de către OEB a mențiunii acordării brevetului european  
Date of publication of the mention of the grant of the European patent by the EPO  
Data publicării de către OEB a mențiunii privind menținerea brevetului european în forma modificată  
Date of publication of the mention of the grant of the European patent by the EPO in its amended form
- (82) Data publicării solicitării de validare a brevetului european  
Date of publication of the request for validation of the European patent
- (85) Data deschiderii fazei naționale în conformitate cu PCT  
Date of commencement of the national phase pursuant to PCT
- (86) Cerere internațională (PCT): numărul și data de depozit  
PCT international application: number and filing date
- (87) Publicarea cererii internaționale (PCT) sau cererii comunitare pentru soi de plantă (EC): numărul și data  
Publication of the PCT international application or the community plant variety application (EC): number and date
- (92) Numărul și data primei autorizații de lansare pe piață în Republica Moldova a produsului medicamentos sau fitofarmaceutic  
Number and date of the first national authorization to place the medicinal or phytopharmaceutical product on the market in the Republic of Moldova
- (94) Data expirării termenului de valabilitate a certificatului suplimentar de protecție  
Date of expiry of the term of validity of the supplementary protection certificate
- (95) Denumirea produsului protejat printr-un brevet de bază pentru care a fost cerut sau eliberat certificatul suplimentar de protecție  
Name of the product protected by a basic patent and in respect of which the supplementary protection certificate has been applied for or issued

- (96) Numărul cererii și data de depozit a cererii de brevet european  
Number and filing date of the European patent application
- (97) Numărul și data publicării de către OEB a cererii de brevet european  
Number and date of publication of the European patent application by the EPO

**CODURILE PENTRU IDENTIFICAREA DIFERITELOR TIPURI  
DE DOCUMENTE DE BREVET ÎN BAZA NORMEI OMPI ST.16,  
PUBLICATE DE AGEPI**

**CODES FOR THE IDENTIFICATION OF DIFFERENT KINDS  
OF PATENT DOCUMENTS ACCORDING TO WIPO  
STANDARD ST.16, PUBLISHED BY AGEPI**

**1.1 CODURILE PENTRU DOCUMENTELE DE BREVET DE INVENȚIE  
CODES FOR PATENT DOCUMENTS**

- A0** – cerere de brevet de invenție publicată înainte de termenul legal de 18 luni de la data de depozit sau data priorității recunoscute  
– patent application published before the established term of 18 months after the filing date or recognized priority date
- A1** – cerere de brevet de invenție publicată în termenul legal, împreună cu raportul de documentare  
– patent application published within the established term with a search report
- A2** – cerere de brevet de invenție publicată în termenul legal, fără raportul de documentare  
– patent application published within the established term without a search report
- A3** – raport de documentare al cererii de brevet de invenție (publicat ulterior publicării cererii)  
– search report of a patent application (published after publication of the application)
- A8** – cerere de brevet de invenție publicată cu corecturi sau modificări în pagina de capăt (bibliografică) a documentului  
– patent application published with corrected or modified first page of the document
- A9** – cerere de brevet de invenție cu corecturi sau modificări ale oricărei părți a documentului  
– patent application with corrections or amendments to any part of the document
- B1** – brevet de invenție acordat  
– granted patent for invention
- B2** – brevet de invenție acordat, amendat în urma procedurilor de opoziție  
– granted patent for invention, amended after opposition procedures
- B8** – brevet de invenție acordat, cu corecturi sau modificări în pagina de capăt (bibliografică) a documentului  
– granted patent for invention with corrected or modified first page of the document
- B9** – brevet de invenție acordat, cu corecturi sau modificări ale oricărei părți a documentului  
– granted patent for invention with corrections or amendments to any part of the document
- C1** – brevet de invenție eliberat  
– issued patent for invention
- C3** – brevet de invenție eliberat, amendat în urma procedurilor de limitare sau anulare  
– issued patent for invention, amended after limitation or cancellation procedures
- C8** – brevet de invenție eliberat, cu corecturi sau modificări în pagina de capăt (bibliografică) a documentului  
– issued patent for invention with corrections or amendments to the front (bibliographic) page of the document
- C9** – brevet de invenție eliberat, cu corecturi sau modificări ale oricărei părți a documentului  
– issued patent for invention with corrections or amendments to any part of the document

- T1** – traducerea revendicărilor cererii de brevet european  
– translation of the claims of a European patent application
- T2** – traducerea fasciculului de brevet european validat  
– translation of the validated European patent specification
- T3** – traducerea fasciculului de brevet european validat menținut în forma modificată  
– translation of the validated European patent specification maintained in its amended form
- T4** – traducerea fasciculului de brevet european validat menținut în forma limitată  
– translation of the validated European patent specification maintained in limited form
- T8** – traducerea corectată a fasciculului de brevet european validat cu corecturi în pagina de capăt (bibliografică) a documentului  
– corrected translation of the validated European patent specification with corrections to the front (bibliographic) page of the document
- T9** – traducerea corectată a fasciculului de brevet european validat cu corecturi ale oricărei părți a documentului  
– corrected translation of the validated European patent specification with corrections to any part of the document

## **1.2 CODURILE PENTRU DOCUMENTELE DE BREVET DE INVENȚIE DE SCURTĂ DURATĂ CODES FOR SHORT-TERM PATENT DOCUMENTS**

- U0** – cerere de brevet de invenție de scurtă durată publicată înainte de termenul legal de 18 luni de la data de depozit sau data priorității recunoscute  
– short-term patent application published before the established term of 18 months after the filing date or recognized priority date
- U1** – cerere de brevet de invenție de scurtă durată publicată la termen, împreună cu raportul de documentare  
– short-term patent application published within the established term together with a search report
- U2** – cerere de brevet de invenție de scurtă durată publicată la termen, fără raportul de documentare  
– short-term patent application published within the established term without a search report
- U3** – raport de documentare al unei cereri de brevet de invenție de scurtă durată (publicat ulterior publicării cererii)  
– search report of a short-term patent application (published after publication of the application)
- Y** – brevet de invenție de scurtă durată acordat  
– granted short-term patent for invention
- Y3** – brevet de invenție de scurtă durată acordat, amendat în urma procedurii de opoziție  
– granted short-term patent for invention, amended after opposition procedure
- Y8** – brevet de invenție de scurtă durată acordat, cu corecturi sau modificări în pagina de capăt (bibliografică) a documentului  
– granted short-term patent for invention with corrections or amendments to the front (bibliographic) page of the document
- Y9** – brevet de invenție de scurtă durată acordat, cu corecturi sau modificări ale oricărei părți a documentului  
– granted short-term patent for invention with corrections or amendments to any part of the document
- Z** – brevet de invenție de scurtă durată eliberat  
– issued short-term patent for invention
- Z4** – brevet de invenție de scurtă durată eliberat, amendat în urma procedurilor de limitare sau de anulare  
– issued short-term patent for invention, amended after limitation or cancellation procedures
- Z5** – brevet de invenție de scurtă durată prelungit  
– extended short-term patent for invention
- Z6** – brevet de invenție de scurtă durată prelungit, amendat în urma procedurii de prelungire  
– extended short-term patent for invention, amended after extension procedure
- Z8** – brevet de invenție de scurtă durată eliberat sau prelungit, cu corecturi sau modificări în pagina de capăt (bibliografică) a documentului

- issued or extended short-term patent for invention with corrections or amendments to the front (bibliographic) page of the document
- Z9** – brevet de invenție de scurtă durată eliberat sau prelungit, cu corecturi sau modificări ale oricărei părți
- issued or extended short-term patent for invention with corrections or amendments to any part of the document

**CODURILE OMPI PENTRU CODIFICAREA TITLURILOR INFORMAȚIILOR  
REFERITOARE LA INVENȚII, PUBLICATE ÎN BULETINUL OFICIAL  
DE PROPRIETATE INTELECTUALĂ CONFORM NORMEI ST.17**

**WIPO CODES ON CODING OF HEADINGS OF ANNOUNCEMENTS CONCERNING  
INVENTIONS MADE IN THE OFFICIAL BULLETIN OF INTELLECTUAL PROPERTY  
IN ACCORDANCE WITH THE STANDARD ST.17**

- BB1A** Cereri de brevet de invenție publicate  
Published patent applications
- BB1Y** Cereri de brevet de invenție de scurtă durată publicate  
Published short-term patent applications
- BB2A** Cereri de brevet european pentru care s-a solicitat validarea în Republica Moldova publicate  
Published European patent applications for which validation in the Republic of Moldova has been requested
- FF4A** Brevete de invenție acordate  
Granted patents for invention
- FF9Y** Brevete de invenție de scurtă durată acordate  
Granted short-term patents for invention
- FG9A** Publicarea brevetelor europene validate în Republica Moldova  
Publication of European patents validated in the Republic of Moldova
- FA9A** Lista cererilor de brevet de invenție retrase  
List of withdrawn patent applications
- FC9A** Lista cererilor de brevet de invenție respinse  
List of rejected patent applications
- FG4A** Lista brevetelor de invenție eliberate  
List of issued patents for invention
- FG9Y** Lista brevetelor de invenție de scurtă durată eliberate  
List of issued short-term patents for invention
- FA9Y** Lista cererilor de brevet de invenție de scurtă durată retrase  
List of withdrawn short-term patent applications
- FC9Y** Lista cererilor de brevet de invenție de scurtă durată respinse  
List of rejected short-term patent applications
- FC9E** Lista cererilor de publicare a traducerii fasciculului de brevet european respinse  
List of rejected applications for the publication of the translation of the European patent specification
- MM4A** Decăderi din drepturile ce decurg din brevet de invenție  
Forfeiture of rights deriving from the patent for invention
- MK4A** Lista brevetelor de invenție a căror durată de valabilitate a expirat  
List of expired patents for invention
- HC4A** Brevete de invenție acordate, cu corecturi sau modificări în pagina de capăt (bibliografică) a documentului  
Granted patents for invention with corrected or modified first page of the document

- MM9Y** Decăderi din drepturile ce decurg din brevet de invenție de scurtă durată  
Forfeiture of rights deriving from the short-term patent for invention
- ND4Y** Lista brevetelor de invenție de scurtă durată al căror termen de valabilitate a fost prelungit  
List of short-term patents for invention whose term of validity has been extended
- MK4Y** Lista brevetelor de invenție de scurtă durată a căror valabilitate a expirat  
List of short-term patents for invention whose term of validity has been expired
- ML9Y** Lista cererilor de prelungire a termenului de valabilitate a brevetului de invenție de scurtă durată respinse  
List of refused applications for extension of the term of validity of a short-term patent
- TC9Y** Lista brevetelor de invenție de scurtă durată eliberate, cu corecturi sau modificări în pagina de capăt (bibliografică) a documentului  
List of issued short-term patents for invention with corrected or modified first page of the document
- TH4A** Publicarea traducerii corectate a fasciculului de brevet european validat în Republica Moldova  
Publication of the corrected translation of the European patent specification validated in the Republic of Moldova
- LD4E** Publicarea traducerii fasciculului de brevet european validat în Republica Moldova menținut în forma limitată  
Publication of the translation of the European patent specification validated in the Republic of Moldova, maintained in limited form

**SECȚIUNILE CLASIFICĂRII INTERNAȚIONALE DE BREVETE (CIB)**  
**INTERNATIONAL PATENT CLASSIFICATION SECTIONS (IPC)**  
**РАЗДЕЛЫ МЕЖДУНАРОДНОЙ ПАТЕНТНОЙ КЛАССИФИКАЦИИ (МПК)**

- |  |   |
|--|---|
| <b>A</b> NECESITĂȚI CURENTE ALE VIEȚII<br>HUMAN NECESSITIES                              | <b>E</b> CONSTRUCȚII FIXE<br>FIXED CONSTRUCTIONS  |
| <b>B</b> TEHNICI INDUSTRIALE DIVERSE<br>TRANSPORT PERFORMING<br>OPERATIONS. TRANSPORTING | <b>F</b> MECANICĂ. ILUMINAT. ÎNCĂLZIRE. ARMAMENT.<br>EXPLOZIVE<br>MECHANICAL ENGINEERING. LIGHTING. HEATING.<br>WEAPONS. BLASTING |
| <b>C</b> CHIMIE ȘI METALURGIE<br>CHEMISTRY. METALLURGY                                   | <b>G</b> FIZICĂ<br>PHYSICS  |
| <b>D</b> TEXTILE ȘI HÂRTIE<br>TEXTILES. PAPER  | <b>H</b> ELECTRICITATE<br>ELECTRICITY   |

**BB2A Cereri de brevet european  
pentru care s-a solicitat validarea  
în Republica Moldova publicate /  
Published European patent applications  
for which validation in the Republic  
of Moldova has been requested**

**A** GEPI publică fiecare solicitare de validare după informarea de către OEB privind achitarea taxei stabilite pentru validare, dar nu înainte de expirarea unui termen de 18 luni de la data depunerii sau, dacă o prioritate a fost revendicată, de la data celei mai vechi priorități. O cerere de brevet european, pentru care s-a plătit taxa de validare, și un brevet european validat vor avea aceleași efecte ca și o cerere de brevet sau un brevet în conformitate cu Legea nr. 50/2008 privind protecția invențiilor.

**A** GEPI shall publish any request for validation after it has been informed by the EPO that the prescribed validation fee has been paid, but not before the expiry of a time limit of 18 months from the filing date or, if priority has been claimed, the earliest priority date. A European patent application for which the validation fee has been paid and a validated European patent shall have the same effects as a patent application and a patent in accordance with the Law No 50/2008 on the Protection of Inventions.

- (21) e 2026 0277 (13) A1  
 (51) Int.Cl.: A61K 9/28 (2006.01.01)  
 A61K 9/50 (2006.01.01)  
 A61K 31/4412 (2006.01.01)  
 (96) 24728572.9, 2024.05.21  
 (87) WO 2024/240775, 2024.11.28  
 (31) 23175449  
 (32) 2023.05.25  
 (33) EP  
 (71) CHIESI FARMACEUTICI S.P.A., IT  
 (72) PERTILE Marisa, IT; CEREÀ Matteo, IT;  
 FOPPOLI Anastasia, IT; GAZZANIGA Andrea,  
 IT; MOUTAHARRIK Saliha, IT  
 (54) **Forme medicamentoase farmaceutice  
 pentru eliberare pulsatilă**

- (21) e 2026 0278 (13) A1  
 (51) Int.Cl.: C07K 14/47 (2006.01.01)  
 A61K 38/17 (2006.01.01)  
 A61K 38/00 (2006.01.01)  
 (96) 24729016.6, 2024.06.01  
 (87) WO 2024/246354, 2024.12.05  
 (31) 23382535  
 (32) 2023.06.02  
 (33) EP  
 (71) FUNDACIÓ HOSPITAL UNIVERSITARI VALL  
 D'HEBRON - INSTITUT DE RECERCA, ES;  
 ENDOLIPID THERAPEUTICS, S.L., ES  
 (72) MARTINEZ SELVA David, ES; SIMÓ  
 CANONGE Rafael, ES  
 (54) **Peptide cu activitate lipolitică, antilipo-  
 genică, antifibrotică și antiinflamatoare**

- (21) e 2026 0279 (13) A1  
 (51) Int.Cl.: A61K 31/381 (2006.01.01)  
 A61K 31/428 (2006.01.01)  
 A61K 31/5415 (2006.01.01)  
 A61P 1/00 (2006.01.01)  
 A61P 1/16 (2006.01.01)  
 (96) 24729321.0, 2024.06.04  
 (87) WO 2024/251730, 2024.12.12  
 (31) 23305892  
 (32) 2023.06.05  
 (33) EP  
 (71) INVENTIVA, FR

- (72) WETTSTEIN Guillaume, FR; JUNIEN Jean-  
 Louis, FR; LEFERE Sander, BE; HELDENS  
 Anneleen, BE; GEERTS Anja, BE  
 (54) **Lanifibranor pentru utilizare în tratamentul  
 vasodilatației splahnice la un pacient cu  
 afecțiune hepatică**

- (21) e 2026 0280 (13) A1  
 (51) Int.Cl.: A23L 33/10 (2016.01.01)  
 A23L 33/13 (2016.01.01)  
 A61K 31/455 (2006.01.01)  
 A61K 31/7084 (2006.01.01)  
 A61P 25/00 (2006.01.01)  
 A23L 33/15 (2016.01.01)  
 A61K 9/00 (2006.01.01)  
 (96) 24730955.2, 2024.05.31  
 (87) WO 2024/246300, 2024.12.05  
 (31) 23176955  
 (32) 2023.06.02  
 (33) EP  
 (71) NUTROPIA GROUP GMBH, AT  
 (72) FUCHS Norbert, AT; RÖSLER Dietmar, AT  
 (54) **Utilizarea non-terapeutică a unui preparat  
 NADH combinată cu activități sportive**

- (21) e 2026 0281 (13) A1  
 (51) Int.Cl.: H02J 7/00 (2026.01.01)  
 (96) 24731052.7, 2024.05.23  
 (87) WO 2024/246497, 2024.12.05  
 (31) 20230100441; 202310259  
 (32) 2023.06.01; 2023.07.04  
 (33) GR; GB  
 (71) PALMER ENERGY TECHNOLOGY LIMITED,  
 GB  
 (72) FROST Damien Francis, GB;  
 CHATZINIKOLAOU Efstratios, GB; TARDELLI  
 Francesco, GB  
 (54) **Sistem și procedeu de gestionare a baterii-  
 lor cu sursă de alimentare auxiliară**

- (21) e 2026 0282 (13) A1  
 (51) Int.Cl.: A61P 31/12 (2006.01.01)  
 A61K 38/00 (2006.01.01)  
 A61K 38/18 (2006.01.01)

- A61K 39/12** (2006.01.01)  
**A61P 31/16** (2006.01.01)  
**A61P 33/00** (2006.01.01)  
**C07K 14/005** (2006.01.01)  
**C07K 14/705** (2006.01.01)
- (96) 24732183.9, 2024.06.05  
(87) WO 2024/251819, 2024.12.12  
(31) 202363506213P  
(32) 2023.06.05  
(33) US  
(71) CILOA, FR; JERID, FR  
(72) MAMOUN Zaïne El Abiddine Robert, FR; TRENTIN Bernadette Nadine, FR
- (54) **Polipeptide chimerice, vezicule extracelulare care le conțin și utilizările acestora**
- 
- (21) **e 2026 0283** (13) **A1**  
(51) **Int.Cl.:** **A61M 37/00** (2006.01.01)  
**A61B 5/00** (2006.01.01)  
(96) 24732806.5, 2024.06.04  
(87) WO 2024/253518, 2024.12.12  
(31) 23177366  
(32) 2023.06.05  
(33) EP  
(71) RIJKSUNIVERSITEIT GRONINGEN, NL; ACADEMISCH ZIEKENHUIS GRONINGEN, NL  
(72) SIGAEVA Alina, NL; FAN Siyu, NL; ZHANG Yue, NL; ELÍAS LLUMBET Arturo, NL; DIAS CARMONA LOBITA Maria Margarida, NL; SHAHBAZI Mohammad-Ali, NL; ALMEIDA SANTOS Hélder, NL; SCHIRHAGL Romana, NL
- (54) **Livrarea și măsurarea nanocristalelor fluorescente în țesutul biologic**
- 
- (21) **e 2026 0284** (13) **A1**  
(51) **Int.Cl.:** **A61P 29/00** (2006.01.01)  
**C07K 16/24** (2006.01.01)  
(96) 24733468.3, 2024.05.24  
(87) WO 2024/243479, 2024.11.28  
(31) 202363504051P  
(32) 2023.05.24  
(33) US  
(71) ELI LILLY AND COMPANY, US  
(72) BEASLEY Stephanie Lynn, US; GREALISH Patrick Francis, US; LI Jingxing, US; PAAVOLA Chad D., US; POORBAUGH Joshua Dade, US; RENSCHLER Matthew Alan, US; TANG Ying, US; WORTINGER Mark Andrew, US
- (54) **Anticorpi care ținesc XCL1 și procedee de utilizare a acestora**
- 
- (21) **e 2026 0285** (13) **A1**  
(51) **Int.Cl.:** **A61K 9/00** (2006.01.01)  
**A61K 9/16** (2006.01.01)  
**A61K 31/4545** (2006.01.01)  
**A61K 31/496** (2006.01.01)  
**A61P 25/06** (2006.01.01)  
(96) 24733678.7, 2024.05.31  
(87) WO 2024/246541, 2024.12.05  
(31) 202308123  
(32) 2023.05.31  
(33) GB  
(71) OREXO AB, SE  
(72) SÄVMARKER Jonas, SE; RÖNN Robert, SE
- (54) **Compoziții uscate prin pulverizare care conțin antagoniști ai receptorului CGRP**
- 
- (21) **e 2026 0286** (13) **A1**  
(51) **Int.Cl.:** **A61K 9/00** (2006.01.01)  
**A61K 9/16** (2006.01.01)  
**A61K 31/137** (2006.01.01)  
**A61P 37/08** (2006.01.01)  
(96) 24733680.3, 2024.05.31  
(87) WO 2024/246554, 2024.12.05  
(31) 202308121; 202315885; 202319899  
(32) 2023.05.31; 2023.10.17; 2023.12.22  
(33) GB; GB; GB  
(71) OREXO AB, SE  
(72) SÄVMARKER Jonas, SE; RÖNN Robert, SE
- (54) **Compoziții uscate prin pulverizare care conțin modulatori ai receptorilor adrenergici**
- 
- (21) **e 2026 0287** (13) **A1**  
(51) **Int.Cl.:** **A61K 31/422** (2006.01.01)  
**A61P 9/00** (2006.01.01)  
**A61P 13/12** (2006.01.01)  
**A61P 17/00** (2006.01.01)  
**A61P 37/00** (2006.01.01)  
(96) 24734751.1, 2024.05.29  
(87) WO 2024/249509, 2024.12.05

- (31) 202363505314P  
 (32) 2023.05.31  
 (33) US  
 (71) TRAVERE THERAPEUTICS, INC., US  
 (72) JENKINSON Celia, US; KOMERS Radko, US;  
 SUZUKI Yusuke, JP; NAGASAWA Hajime, JP  
 (54) **Sparsentan pentru utilizare într-o metodă de  
 tratament al bolilor mediate de IgA**

- 
- (21) **e 2026 0288 (13) A1**  
 (51) **Int.Cl.:** **A61K 9/46** (2006.01.01)  
**A61K 9/00** (2006.01.01)  
**A61K 9/08** (2006.01.01)  
**A61K 9/16** (2006.01.01)  
**A61K 31/192** (2006.01.01)  
**A61K 47/18** (2017.01.01)  
**A61K 47/40** (2006.01.01)  
 (96) 24735287.5, 2024.05.31  
 (87) WO 2024/246565, 2024.12.05  
 (31) 20230100444; 20230100623; 20230100733  
 (32) 2023.06.02; 2023.07.27; 2023.09.13  
 (33) GR; GR; GR  
 (71)(72) TSETI Ioulia, GR  
 (54) **Compoziție farmaceutică care conține  
 ibuprofen**

- 
- (21) **e 2026 0289 (13) A1**  
 (51) **Int.Cl.:** **A61K 9/20** (2006.01.01)  
**A61K 9/28** (2006.01.01)  
 (96) 24735301.4, 2024.06.04  
 (87) WO 2024/252263, 2024.12.12  
 (31) 202363471258P  
 (32) 2023.06.05  
 (33) US  
 (71) BERLIN-CHEMIE AG, DE  
 (72) BURKE Matthew D., US  
 (54) **Compoziții solide de diclorhidrat de elace-  
 strant, procedee de obținere a acestora și  
 metode de tratament cu utilizarea acestora**

- (21) **e 2026 0290 (13) A1**  
 (51) **Int.Cl.:** **C07D 491/08** (2006.01.01)  
**C07D 215/18** (2006.01.01)  
**C07D 295/192** (2006.01.01)  
**C07D 401/06** (2006.01.01)  
**A61K 31/4748** (2006.01.01)  
**A61P 35/00** (2006.01.01)  
 (96) 24735475.6, 2024.05.30  
 (87) WO 2024/245364, 2024.12.05  
 (31) PCT/CN2023/0973  
 (32) 2023.05.31  
 (33) WO  
 (71) KURA ONCOLOGY, INC., US  
 (72) BAKALE Roger Paul, US; LIU Kenneth K., US;  
 SHAN Yun, US; SUN Xiufeng, US; ANDRES  
 Patricia, US; CHEN Song, CN; LU Yue, CN;  
 SONG Licheng, CN; FERRER Catalina, NL;  
 NEVES Ana Rita, DE  
 (54) **Forme solide ale unui inhibitor macrociclic  
 de farnesiltransferază și formulări ale aces-  
 tora, precum și procedee de obținere și uti-  
 lizare a compusului macrociclic și a for-  
 melor solide ale acestuia**

- 
- (21) **e 2026 0291 (13) A1**  
 (51) **Int.Cl.:** **A61P 29/00** (2006.01.01)  
**A61P 37/00** (2006.01.01)  
**C07D 487/04** (2006.01.01)  
**C07D 519/00** (2006.01.01)  
**A61K 31/5025** (2006.01.01)  
 (96) 24736173.6, 2024.05.30  
 (87) WO 2024/249539, 2024.12.05  
 (31) 202363505807P  
 (32) 2023.06.02  
 (33) US  
 (71) MERCK SHARP & DOHME LLC, US  
 (72) BRILL Zachary G., US; CHENG Chen, US;  
 HAYES Donna A. A. W., US; MCCLYMONT  
 Kyle S., US; MERCHANT Rohan Rajiv, US;  
 TIAN Maoqun, US  
 (54) **Heterocicluri biciclice nesaturate 5,6 utile în  
 calitate de inhibitori ai proteinei recep-  
 torului de tip NOD 3**

- 
- (21) **e 2026 0292 (13) A1**  
 (51) **Int.Cl.:** **A61K 9/50** (2006.01.01)  
**A61K 47/02** (2006.01.01)  
 (96) 24748703.6, 2024.05.17  
 (87) WO 2024/246566, 2024.12.05  
 (31) 2300183  
 (32) 2023.05.31  
 (33) HU  
 (71) NUTRIGEN BIOSCIENCES GMBH., DE  
 (72) FEKETE Pál, HU; NACSA Fruzsina, HU; GÁL Livia, HU; SZI Zsolt, HU  
 (54) **Pilulă cu acoperire gastrorezistentă care conține bicarbonat de sodiu, producerea acesteia, preparat farmaceutic și supliment alimentar care o conține și utilizarea acestora**
- 
- (21) **e 2026 0293 (13) A1**  
 (51) **Int.Cl.:** **A61K 38/26** (2006.01.01)  
**A61K 47/54** (2017.01.01)  
**A61K 9/00** (2006.01.01)  
**A61P 3/10** (2006.01.01)  
**C07K 14/62** (2006.01.01)  
 (96) 24814430.5, 2024.05.28  
 (87) WO 2024/245233, 2024.12.05  
 (31) 202310619176  
 (32) 2023.05.29  
 (33) CN  
 (71) HANGZHOU SCIWIND BIOSCIENCES CO., LTD., CN; SCIWIND BIOSCIENCES (BEIJING) CO., LTD., CN  
 (72) LI Yan, CN; HAO Sujuan, CN; LI Zhaoying, CN; PAN Hai, CN; ZOU Haixia, CN; WU Xinle, CN  
 (54) **Derivat polipeptidic pentru livrare orală**
- 
- (21) **e 2026 0294 (13) A1**  
 (51) **Int.Cl.:** **C07D 487/14** (2006.01.01)  
**A61K 31/519** (2006.01.01)  
**A61P 35/00** (2006.01.01)  
 (96) 24815563.2, 2024.05.30  
 (87) WO 2024/248083, 2024.12.05  
 (31) 2023090561
- 
- (32) 2023.05.31  
 (33) JP  
 (71) TAIHO PHARMACEUTICAL CO., LTD., JP  
 (72) UNO Takao, JP; TAKEDA Daisuke, JP  
 (54) **Cristal de compus substituit cu chinolină**
- 
- (21) **e 2026 0295 (13) A1**  
 (51) **Int.Cl.:** **C07H 5/04** (2006.01.01)  
**A61P 21/04** (2006.01.01)  
 (96) 24816627.4, 2024.05.31  
 (87) WO 2024/249944, 2024.12.05  
 (31) 202363505925P  
 (32) 2023.06.02  
 (33) US  
 (71) ATRIUM THERAPEUTICS, INC., US  
 (72) DOPPALAPUDI Venkata Ramana, US; COCHRAN Michael Caramian, US; NALLAGATLA Subbarao, US; DELLO IACONO Giuseppe, US; ABDULKADIR Sami Abdulwahab, US; JORDAN Maryam, US; HARTMANN Marc Andrew, US  
 (54) **Compoziții conjugate care conțin legături fosforilguanidinice și utilizările acestora**
- 
- (21) **e 2026 0296 (13) A1**  
 (51) **Int.Cl.:** **C07K 16/00** (2006.01.01)  
**C12N 15/86** (2006.01.01)  
**A61K 39/395** (2006.01.01)  
 (96) 24819876.4, 2024.06.04  
 (87) WO 2024/254094, 2024.12.12  
 (31) 202363506301P  
 (32) 2023.06.05  
 (33) US  
 (71) PROTEOLOGIX US INC., US  
 (72) TANG Jie, US; TANG Danming, US; XU Minghui, US  
 (54) **Anticorpi și procedee de producere a anticorpilor**
-

- (21) **e 2026 0297 (13) A1**
- (51) **Int.Cl.:** *B64U 10/20* (2023.01.01)  
*E05C 17/56* (2006.01.01)  
*F03D 9/11* (2016.01.01)  
*F03D 9/20* (2016.01.01)  
*F03D 9/25* (2016.01.01)  
*G07C 9/23* (2020.01.01)  
*H02S 10/10* (2014.01.01)  
*H02S 10/12* (2014.01.01)  
*H02S 10/20* (2014.01.01)  
*H02S 10/40* (2014.01.01)  
*F03D 9/10* (2016.01.01)  
*F03D 9/32* (2016.01.01)  
*G07C 9/20* (2020.01.01)  
*H02S 20/30* (2014.01.01)  
*H02S 40/30* (2014.01.01)  
*H02S 40/34* (2014.01.01)  
*H04W 84/02* (2009.01.01)  
*H04W 84/06* (2009.01.01)  
*H02S 40/32* (2014.01.01)  
*H02S 40/38* (2014.01.01)
- (96) 24894831.7, 2024.05.31
- (87) WO 2025/111025, 2025.05.30
- (31) 202363505567P
- (32) 2023.06.01
- (33) US
- (71) MOUNTAIN N MEADOW HOLDINGS, INC.,  
US
- (72) DEVERICKS James, US
- (54) **Generator de energie**
- 
- (21) **e 2026 0298 (13) A1**
- (51) **Int.Cl.:** *A01K 67/0278* (2024.01.01)  
*C12N 15/90* (2006.01.01)  
*C12N 15/85* (2006.01.01)  
*C07K 16/00* (2006.01.01)
- (96) 25157740.9, 2017.11.03
- (97) 4567119, 2025.06.11
- (31) 201662417845P; 201762567932P
- (32) 2016.11.04; 2017.10.04
- (33) US; US
- (71) REGENERON PHARMACEUTICALS, INC., US
- (72) GUO Chunguang, US; HARRIS Faith, US;  
VORONINA Vera, US; MCWHIRTER John, US;  
LEVENKOVA Natasha, US; MACDONALD  
Lynn, US; TU Naxin, US; MURPHY Andrew J,  
US
- (54) **Animale non-umane cu locus al lanțului  
ușor lambda al imunoglobulinei modificat**
- 
- (21) **e 2026 0299 (13) A1**
- (51) **Int.Cl.:** *B65H 18/28* (2006.01.01)  
*B65H 19/22* (2006.01.01)
- (96) 25160084.7, 2025.02.25
- (97) 4617212, 2025.09.17
- (31) 202400005356
- (32) 2024.03.11
- (33) IT
- (71) IMS TECHNOLOGIES S.P.A., IT
- (72) BARTOLINI Stefano, IT
- (54) **Mașină de bobinat cu introducere automată  
a tablei de armare**
- 
- (21) **e 2026 0300 (13) A1**
- (51) **Int.Cl.:** *E06B 3/32* (2006.01.01)  
*E06B 3/36* (2006.01.01)  
*E06B 3/263* (2006.01.01)
- (96) 25204267.6, 2025.09.24
- (97) 4722483, 2026.04.08
- (31) 2024119744
- (32) 2024.10.02
- (33) PT
- (71) BBG S.A., PT
- (72) ARAÚJO Miguel, PT; DUARTE Paulo, PT
- (54) **Sistem de ferestre batante cu deschidere  
exterioară**
- 
- (21) **e 2026 0301 (13) A1**
- (51) **Int.Cl.:** *A01H 1/00* (2006.01.01)  
*A01H 5/06* (2018.01.01)  
*A01H 6/06* (2018.01.01)  
*C07K 14/415* (2006.01.01)  
*C12N 15/82* (2006.01.01)
- (96) 23732452.0, 2023.06.08
- (87) WO 2024/251363, 2024.12.12
- (71) BEJO ZADEN B.V., NL
- (72) ADRIAANSE Marcel, NL; KATSCHNIG Diana,  
NL; HAARSMA Adriana Dorien, NL;  
STEENTJES Rudie Johannes Theodorus, NL;  
ZWAAN Willem Arie, NL; DEKKER Peter Ar-  
noldus, NL; SCHRIJVER Albertus Johannes  
Maria, NL
- (54) **Genă de rezistență la mușegaiul praf la  
morcov**
-

- (21) **e 2026 0302 (13) A1**  
 (51) **Int.Cl.:** **C25B 11/02** (2021.01.01)  
**C25B 11/032** (2021.01.01)  
**H01M 4/88** (2006.01.01)  
**C25B 1/04** (2021.01.01)  
 (96) 23940272.0, 2023.07.20  
 (87) WO 2024/250391, 2024.12.12  
 (31) 202310666867  
 (32) 2023.06.06  
 (33) CN  
 (71) SHANGHAI H-RAY S & T CO., LTD., CN  
 (72) ZOU Zhiqing, CN; WANG Yameng, CN;  
 ZHANG Fengru, CN  
 (54) **CCM, procedeu de obținere a acestuia și  
 utilizarea acestuia**

- (21) **e 2026 0303 (13) A1**  
 (51) **Int.Cl.:** **D21H 11/00** (2006.01.01)  
**D21H 11/12** (2006.01.01)  
**D21H 11/18** (2006.01.01)  
**D21H 17/63** (2006.01.01)  
**D21H 27/10** (2006.01.01)  
**D21J 3/00** (2006.01.01)  
 (96) 24731887.6, 2024.06.05  
 (87) WO 2024/251766, 2024.12.12  
 (31) 23177880  
 (32) 2023.06.07  
 (33) EP  
 (71) TREELESS AG, CH  
 (72) KUCHARCZYK Patrycja, CH; KORCZAK  
 Adam Aleksander, CH  
 (54) **Hârtie pe bază de celuloză microbiană**

- (21) **e 2026 0304 (13) A1**  
 (51) **Int.Cl.:** **C07D 471/04** (2006.01.01)  
**C07D 487/04** (2006.01.01)  
**C07D 498/04** (2006.01.01)  
**C07D 513/04** (2006.01.01)  
**C07D 403/06** (2006.01.01)  
**C07D 205/04** (2006.01.01)  
**A61P 11/00** (2006.01.01)  
**A61K 31/437** (2006.01.01)  
 (96) 24731930.4, 2024.06.06  
 (87) WO 2024/251855, 2024.12.12  
 (31) 23177905  
 (32) 2023.06.07  
 (33) EP

- (71) CHIESI FARMACEUTICI S.P.A., IT  
 (72) CARZANIGA Laura, IT; RANCATI Fabio, IT;  
 SPENCER Jonathan Andrew, IT; WHITTAKER  
 Benjamin Paul, IT; HAMASOVA Zuzana, IT;  
 RIZZI Andrea, IT; MAZZUCATO Roberta, IT;  
 LEVANTO Stefano, IT; CHAPMAN Robert Stu-  
 art Laurie, IT; FUMAGALLI Gabriele, IT; IOTTI  
 Nicolò, IT; GIULIANI Marta, IT; STIMPSON  
 Dean Alfie, IT  
 (54) **Derivați heteroaril în calitate de inhibitori ai  
 DDR**

- (21) **e 2026 0305 (13) A1**  
 (51) **Int.Cl.:** **C07K 7/08** (2006.01.01)  
**A61K 38/00** (2006.01.01)  
**G01N 33/68** (2006.01.01)  
**A61P 35/00** (2006.01.01)  
 (96) 24735702.3, 2024.06.06  
 (87) WO 2024/252336, 2024.12.12  
 (31) 202363506651P  
 (32) 2023.06.07  
 (33) US  
 (71) PEPTIDREAM INC, JP  
 (72) EHARA Takeru, JP; KOMURA Rie, JP;  
 MIZUKOSHI Yoshihide, JP; MORIMOTO Ko-  
 uki, JP; TAKUWA Masatoshi, JP; YANAGIDA  
 Hayato, JP; OHUCHI Masaki, JP; NAGASAWA  
 Takayuki, JP  
 (54) **Compoziții peptidice țintite pe glypican-3 și  
 utilizările acestora**

- (21) **e 2026 0306 (13) A1**  
 (51) **Int.Cl.:** **C07D 403/04** (2006.01.01)  
**C07D 471/04** (2006.01.01)  
**A61P 29/00** (2006.01.01)  
**C07D 487/04** (2006.01.01)  
**A61P 35/00** (2006.01.01)  
**A61K 31/437** (2006.01.01)  
 (96) 24736278.3, 2024.06.07  
 (87) WO 2024/254533, 2024.12.12  
 (31) 202363472233P  
 (32) 2023.06.09  
 (33) US  
 (71) INTERLINE THERAPEUTICS, INC., US  
 (72) MOREAU Robert Joseph, US; RAJAPAKSA  
 Naomi S., US; TULLY David C., US;

CARDOZO Mario G., US; GUO Zuojun, US;  
RAO Meera, US; GREßIES Steffen, DE;  
THEDE Kai, DE; SWEENEY Zachary K., US

(54) **Metode de tratament al bolilor inflamatorii**

(21) **e 2026 0307 (13) A1**

(51) **Int.Cl.:** **C07D 471/04** (2006.01.01)  
**A61P 29/00** (2006.01.01)  
**A61P 35/00** (2006.01.01)  
**A61K 31/437** (2006.01.01)

(96) 24736280.9, 2024.06.07

(87) WO 2024/254539, 2024.12.12

(31) 202363472252P; 202363609168P

(32) 2023.06.09; 2023.12.12

(33) US; US

(71) INTERLINE THERAPEUTICS, INC., US

(72) CARDOZO Mario G., US; GUO Zuojun, US;  
MOREAU Robert Joseph, US; RAJAPAKSA  
Naomi S., US; RAO Meera, US; TULLY David  
C., US; GREßIES Steffen, DE; THEDE Kai,  
DE; SWEENEY Zachary K., US

(54) **Metode de tratament al bolilor inflamatorii**

(21) **e 2026 0308 (13) A1**

(51) **Int.Cl.:** **A61K 9/20** (2006.01.01)  
**A61K 31/137** (2006.01.01)  
**A61K 31/485** (2006.01.01)

(96) 24737335.0, 2024.06.10

(87) WO 2024/252029, 2024.12.12

(31) 23178367

(32) 2023.06.09

(33) EP

(71) L. MOLteni & C. DEI FRATELLI ALITTI -  
SOCIETA' DI ESERCIZIO S.P.A., IT

(72) ANGELI Roberto, IT; CRESCENZA Angela, IT

(54) **Formulare farmaceutică solidă orală care  
conține metadonă/levometadonă și opțional  
naloxonă**

(21) **e 2026 0309 (13) A1**

(51) **Int.Cl.:** **A61K 39/12** (2006.01.01)  
**A61P 31/20** (2006.01.01)

(96) 24738109.8, 2024.06.06

(87) WO 2024/254226, 2024.12.12

(31) 202363507269P

(32) 2023.06.09

(33) US

(71) MERCK SHARP & DOHME LLC, US

(72) AHL Patrick L., US; GASPAR John, US;  
SKINNER Julie M., US; SMITH William J., US;  
SOUKUP Randal J., US; SULLIVAN Nicole  
Lea, US

(54) **Compoziții adjuvante de nanoemulsie  
pentru vaccinuri împotriva papiloma-  
virusului uman**

(21) **e 2026 0310 (13) A1**

(51) **Int.Cl.:** **C07K 14/005** (2006.01.01)  
**A61K 39/12** (2006.01.01)  
**C07K 14/47** (2006.01.01)

(96) 24738140.3, 2024.06.07

(87) WO 2024/254552, 2024.12.12

(31) 202363507050P; 202363581588P

(32) 2023.06.08; 2023.09.08

(33) US; US

(71) MODERNATX, INC., US

(72) SHARMA Arvind, US

(54) **Vaccinuri împotriva flavivirusului stabili-  
zate**

(21) **e 2026 0311 (13) A1**

(51) **Int.Cl.:** **C07D 487/22** (2006.01.01)  
**A61K 31/555** (2006.01.01)  
**A61P 31/00** (2006.01.01)  
**A61P 17/00** (2006.01.01)  
**A61P 35/00** (2006.01.01)

(96) 24738382.1, 2024.06.07

(87) WO 2024/252344, 2024.12.12

(31) 202300011709

(32) 2023.06.08

(33) IT

(71) L. MOLteni & C. DEI FRATELLI ALITTI -  
SOCIETA' DI ESERCIZIO S.P.A., IT

(72) RONCUCCI Gabrio, IT; SOLDAINI Gianluca,  
IT; MUNICCHI Moira, IT; COCCHI Annalisa, IT

(54) **Amestec de 3 izomeri ai unui derivat de  
ftalocianină**

- (21) **e 2026 0312 (13) A1**  
 (51) **Int.Cl.:** **A61P 25/28** (2006.01.01)  
**C07K 16/18** (2006.01.01)  
 (96) 24743064.8, 2024.06.07  
 (87) WO 2024/254542, 2024.12.12  
 (31) 202363507400P; 202463572110P;  
 202463648077P  
 (32) 2023.06.09; 2024.03.29; 2024.05.15  
 (33) US; US; US  
 (71) EISAI R&D MANAGEMENT CO., LTD., JP  
 (72) HERSCH Steven, US; IRIZARRY Michael, US;  
 KOYAMA Akihiko, US; KRAMER Lynn, US;  
 REYDERMAN Larisa, US; SACHDEV Pallavi,  
 US; WILLIS Brian, US; DHADDA Shobha, US  
 (54) **Metode de tratament cu utilizarea unui anti-  
 corp anti-prototofibrilă Aβ**
- 
- (21) **e 2026 0313 (13) A1**  
 (51) **Int.Cl.:** **C07K 16/28** (2006.01.01)  
**A61K 39/00** (2006.01.01)  
**A61P 35/00** (2006.01.01)  
 (96) 24790811.4, 2024.06.07  
 (87) WO 2024/251242, 2024.12.12  
 (31) PCT/CN2023/0995; PCT/CN2023/1186;  
 PCT/CN2024/0862  
 (32) 2023.06.09; 2023.09.13; 2024.04.05  
 (33) WO; WO; WO  
 (71) ANTENGENE BIOLOGICS LIMITED, CN  
 (72) HOU Bing, CN; YUWEN Hui, CN; LI Tengpeng,  
 CN; REN Yijing, CN; SUN Ao, CN; BIAN Gang,  
 CN; CHEN Peng, CN; LIU Huiling, CN; SHAN  
 Bo, CN  
 (54) **Noi anticorpi direcționați către CD3 și o altă  
 țintă și utilizările acestora**
- 
- (21) **e 2026 0314 (13) A1**  
 (51) **Int.Cl.:** **C08L 1/00** (2006.01.01)  
**C08J 3/05** (2006.01.01)  
**C08J 3/20** (2006.01.01)  
**C08J 5/04** (2006.01.01)  
**C08K 5/092** (2006.01.01)  
**C08L 29/04** (2006.01.01)  
**C08L 31/04** (2006.01.01)  
**C08L 79/02** (2006.01.01)  
**C08L 101/00** (2006.01.01)  
 (96) 24819378.1, 2024.06.06  
 (87) WO 2024/253150, 2024.12.12  
 (31) 2023093504  
 (32) 2023.06.06  
 (33) JP  
 (71) SHIRAIISHI CENTRAL LABORATORIES CO.,  
 LTD., JP; SHIRAIISHI KOGYO KAISHA, LTD.,  
 JP  
 (72) MORISHITA Shigeru, JP; YANO Hiroyuki, JP;  
 USUKI Arimitsu, JP; EGUCHI Kenichiro, JP  
 (54) **Compoziție de rășină, corp turnat cu utiliza-  
 rea acesteia și procedeu de obținere a com-  
 poziției de rășină**
- 
- (21) **e 2026 0315 (13) A1**  
 (51) **Int.Cl.:** **C07K 16/30** (2006.01.01)  
**C07K 16/40** (2006.01.01)  
**C12N 15/13** (2006.01.01)  
**A61K 39/00** (2006.01.01)  
**A61P 35/00** (2006.01.01)  
 (96) 24819669.3, 2024.05.22  
 (87) WO 2024/253562, 2024.12.12  
 (31) 2023114863  
 (32) 2023.06.06  
 (33) RU  
 (71) JOINT STOCK COMPANY „BIOCAD”, RU  
 (72) GORDEEV Aleksandr Andreevich, RU;  
 PUCHKOVA Mariia Yurievna, RU;  
 PUTINTCEVA Iuliia Vladimirovna, RU;  
 PURVINSH Iana Voldemarovna, RU;  
 DMITRIEVA Mariia Denisovna, RU;  
 KOCHETKOVA Alina Sergeevna, RU;  
 VINOGRADOVA Elena Vladimirovna, RU;  
 MOROZOV Dmitry Valentinovich, RU  
 (54) **Anticorp monoclonal sau fragment al  
 acestuia de legare a antigenului care se  
 leagă specific de AXL și utilizarea acestuia**
- 
- (21) **e 2026 0316 (13) A1**  
 (51) **Int.Cl.:** **A61K 31/485** (2006.01.01)  
**A61K 31/47** (2006.01.01)  
**A61K 31/33** (2006.01.01)  
 (96) 24820168.3, 2024.06.07  
 (87) WO 2024/254511, 2024.12.12  
 (31) 202363507014P; 202363519746P;  
 202363586952P; 202363613647P;  
 202463566038P; 202463639457P  
 (32) 2023.06.08; 2023.08.15; 2023.09.29;  
 2023.12.21; 2024.03.15; 2024.04.26  
 (33) US; US; US; US; US; US  
 (71) NIMBUS WADJET, INC., US

(72) LI Derun, US; WEST Angela V., US; CARAVELLA Justin, US; GENUING Nathan E., US; BARTELS Florian, DE; DOW Robert Lee, US; LEIT DE MORADEI Silvana Marcel, US; SITNIKOV Nikolay, DE

(54) **Inhibitori ai WRN**

---

(21) **e 2026 0317 (13) A1**  
 (51) **Int.Cl.:** **B65D 41/34** (2006.01.01)  
 (96) 25189000.0, 2025.07.11  
 (97) 4686669, 2026.02.04  
 (31) 202400003214U  
 (32) 2024.07.29  
 (33) IT  
 (71) PE.DI S.R.L., IT  
 (72) ZACCARIA Matteo, IT  
 (54) **Capac de închidere pentru butelii**

---

(21) **e 2026 0318 (13) A1**  
 (51) **Int.Cl.:** **C07K 16/28** (2006.01.01)  
**A61P 37/02** (2006.01.01)  
**A61K 39/395** (2006.01.01)  
 (96) 24740704.2, 2024.06.14  
 (87) WO 2024/259206, 2024.12.19  
 (31) 202363521408P  
 (32) 2023.06.16  
 (33) US  
 (71) REGENERON PHARMACEUTICALS, INC., US  
 (72) GARNOVA Elena S., US; KAMAT Vishal, US; KIM Jee H., US; LIMNANDER Andre, US; ORENGO Jamie M., US; RAFIQUE Ashique, US; SEONG Changhyun, US; TASKER Carley C., US  
 (54) **Molecule de legare a antigenului bispecifice CD40 x CD40 și utilizările acestora**

---

(21) **e 2026 0319 (13) A1**  
 (51) **Int.Cl.:** **A61M 5/24** (2006.01.01)  
**A61M 5/20** (2006.01.01)  
**A61M 5/32** (2006.01.01)  
**A61M 5/315** (2006.01.01)  
 (96) 24743090.3, 2024.06.18  
 (87) WO 2024/263565, 2024.12.26  
 (31) 202363508940P

(32) 2023.06.19  
 (33) US  
 (71) ELI LILLY AND COMPANY, US  
 (72) JIN Ho-Seon, US; JUDSON Jared Alden, US; SCHAFF Anthony Lawrence, US  
 (54) **Ansamblu de ac și sistem de livrare a fluidelor cu ansamblu de ac**

---

(21) **e 2026 0320 (13) A1**  
 (51) **Int.Cl.:** **C07D 471/04** (2006.01.01)  
**C07D 407/14** (2006.01.01)  
**C07D 413/14** (2006.01.01)  
**A61K 31/437** (2006.01.01)  
**A61K 31/423** (2006.01.01)  
**A61K 31/343** (2006.01.01)  
**A61P 7/00** (2006.01.01)  
 (96) 24822758.9, 2024.06.13  
 (87) WO 2024/255810, 2024.12.19  
 (31) PCT/CN2023/1005  
 (32) 2023.06.15  
 (33) WO  
 (71) LINKCURE THERAPEUTICS, KY  
 (72) FU Liqiang, CN; QI Zude, CN; JIN Xuemei, CN; CONTRERAS Adrian, US; LU Chin-Chun, US; XIA Yifeng, US; LU Gang, US  
 (54) **Derivați policiclici care conțin dihidropirimidină-2,4(1H, 3H)-dionă și compoziție farmaceutică a acestora, procedeu de obținere a acestora și utilizarea acestora**

---

(21) **e 2026 0321 (13) A1**  
 (51) **Int.Cl.:** **C07D 471/04** (2006.01.01)  
**C07D 401/12** (2006.01.01)  
**C07D 413/14** (2006.01.01)  
**C07D 401/14** (2006.01.01)  
**C07D 403/12** (2006.01.01)  
**C07D 487/04** (2006.01.01)  
**A61K 31/4439** (2006.01.01)  
**A61K 31/495** (2006.01.01)  
**A61P 29/00** (2006.01.01)  
**A61P 35/00** (2006.01.01)  
**A61P 37/00** (2006.01.01)  
 (96) 24822832.2, 2024.06.14  
 (87) WO 2024/255885, 2024.12.19  
 (31) PCT/CN2023/1005; PCT/CN2023/1379; PCT/CN2024/0757; PCT/CN2024/0810  
 (32) 2023.06.15; 2023.12.11; 2024.02.04; 2024.03.11  
 (33) WO; WO; WO; WO

- (71) LYNK PHARMACEUTICALS CO. LTD., CN  
 (72) LI Xiaodong, CN; SU Lin, CN; WAN Zhaokui, CN; GREWAL Gurmit, CN; VAZQUEZ Michael Lawrence, CN; LIN Weiyu, CN  
 (54) **Inhibitori ai TYK2 și compoziții și procedee asociate**

- 
- (21) **e 2026 0322 (13) A1**  
 (51) **Int.Cl.:** **C07D 491/18** (2006.01.01)  
**A61P 33/06** (2006.01.01)  
**C07D 491/08** (2006.01.01)

- (96) 24823963.4, 2024.06.10  
 (87) WO 2024/258769, 2024.12.19  
 (31) PCT/CN2023/1002  
 (32) 2023.06.14  
 (33) WO  
 (71) MERCK SHARP & DOHME LLC, US  
 (72) KELLY Michael J. III, US; DE LERA RUIZ Manuel, US; NANTERMET Philippe, US; MCCAULEY John A., US; GUTIERREZ-BONET Alvaro, US; GUO Zhuyan, US; ZHANG Yonglian, US; HU Bin, CN; ZHAN Dongmei, CN; LEI Zhiyu, CN  
 (54) **Agenti antimalarici**

- 
- (21) **e 2026 0323 (13) A1**  
 (51) **Int.Cl.:** **A61K 31/485** (2006.01.01)  
**A61K 31/17** (2006.01.01)  
**A61K 31/445** (2006.01.01)  
**A61K 31/33** (2006.01.01)

- (96) 24824153.1, 2024.06.13  
 (87) WO 2024/259100, 2024.12.19  
 (31) 202363472979P  
 (32) 2023.06.14  
 (33) US  
 (71) JNANA THERAPEUTICS INC., US  
 (72) MUNCIPINTO Giovanni, US; BROWN Dean G., US  
 (54) **Inhibitor piperidinic al funcției SLC6A19**

- 
- (21) **e 2026 0324 (13) A1**  
 (51) **Int.Cl.:** **C07K 16/28** (2006.01.01)  
**A61K 35/17** (2025.01.01)  
**A61K 51/10** (2006.01.01)  
**A61P 35/00** (2006.01.01)

- (96) 24824246.3, 2024.06.14  
 (87) WO 2024/259273, 2024.12.19  
 (31) 202363508360P  
 (32) 2023.06.15  
 (33) US  
 (71) AAKHA BIOLOGICS, INC., US  
 (72) SABNANI Manoj Kumar, US; GRAY Laura T., US; WATKINS Jennifer, US; LIU Zhiqian Lucy, US; BARUAH Hemanta, US  
 (54) **Anticorpi specifici anti-proteina MHC clasa I legată de lanțul A (MICA) și utilizările acestora**

- 
- (21) **e 2026 0325 (13) A1**  
 (51) **Int.Cl.:** **A61K 31/395** (2006.01.01)  
**A61K 31/505** (2006.01.01)  
**A61K 31/166** (2006.01.01)  
**A61K 31/33** (2006.01.01)

- (96) 24824288.5, 2024.06.14  
 (87) WO 2024/259336, 2024.12.19  
 (31) 202363508802P  
 (32) 2023.06.16  
 (33) US  
 (71) PLEXIUM, INC., US  
 (72) LI Ronghua, US; BAILEY Simon, US; LERICHE Geoffray, US; KUMAR Dange Vijay, US; BURNS Aaron C., US; FREEMAN-COOK Kevin D., US; BISHOP Michael J., US  
 (54) **Compuși și compoziții farmaceutice care degradează regulatorul de cromatină din subfamilia A dependent de actină asociat cu matricea legată de SWI/SNF**

- 
- (21) **e 2026 0326 (13) A1**  
 (51) **Int.Cl.:** **A61K 31/395** (2006.01.01)  
**A61K 31/50** (2006.01.01)  
**A61K 31/13** (2006.01.01)  
**A61K 31/33** (2006.01.01)

- (96) 24824290.1, 2024.06.14  
 (87) WO 2024/259341, 2024.12.19  
 (31) 202363508803P  
 (32) 2023.06.16  
 (33) US  
 (71) PLEXIUM, INC., US  
 (72) LERICHE Geoffray, US; KUMAR Dange Vijay, US; BURNS Aaron C., US; FREEMAN-COOK Kevin D., US; BAILEY Simon, US

(54) **Compuși și compoziții farmaceutice care degradează regulatorul de cromatină din subfamilia A dependent de actină asociat cu matricea legată de SWI/SNF**

(21) **e 2026 0327 (13) A1**

(51) **Int.Cl.:** **A61K 31/395** (2006.01.01)  
**A61K 31/498** (2006.01.01)  
**A61K 31/4995** (2006.01.01)  
**A61K 31/166** (2006.01.01)  
**A61K 31/33** (2006.01.01)

(96) 24824294.3, 2024.06.14

(87) WO 2024/259345, 2024.12.19

(31) 202363508804P

(32) 2023.06.16

(33) US

(71) PLEXIUM, INC., US

(72) LERICHE Geoffray, US; KUMAR Dange Vijay, US; FREEMAN-COOK Kevin D., US; BAILEY Simon, US

(54) **Compuși și compoziții farmaceutice care degradează regulatorul de cromatină din subfamilia A dependent de actină asociat cu matricea legată de SWI/SNF**

(21) **e 2026 0328 (13) A1**

(51) **Int.Cl.:** **C07K 14/54** (2006.01.01)  
**A61K 39/385** (2006.01.01)  
**A61K 39/395** (2006.01.01)

(96) 24824325.5, 2024.06.14

(87) WO 2024/259391, 2024.12.19

(31) 202363472939P; 202363472972P;  
202363527948P; 202363530784P;  
202463641265P

(32) 2023.06.14; 2023.06.14; 2023.07.20;  
2023.08.04; 2024.05.01

(33) US; US; US; US; US

(71) FUSE BIOTHERAPEUTICS INC., US

(72) RABINOVICH Brian, US; TAKIMOTO Jeffrey, US; ZHOU Xueyuan, US

(54) **Proteine de fuziune cu o singură și mai multe citokine și utilizările acestora**

(21) **e 2026 0329 (13) A1**

(51) **Int.Cl.:** **A61K 31/352** (2006.01.01)  
**A61K 9/107** (2006.01.01)  
**A23L 33/105** (2016.01.01)

(96) 24824328.9, 2024.06.15

(87) WO 2024/259399, 2024.12.19

(31) 202363521641P

(32) 2023.06.16

(33) US

(71) PICO IP, LLC, US

(72) TERRY Miles J., US; MYERS Robert, US

(54) **Procedeu de creare a pico-emulsiei de cannabinoidă cu proprietăți antibiotice și pico-emulsia rezultată**

(21) **e 2026 0330 (13) A1**

(51) **Int.Cl.:** **A01N 31/04** (2006.01.01)  
**A01N 25/04** (2006.01.01)  
**A01N 65/06** (2009.01.01)  
**A01P 13/00** (2006.01.01)

(96) 24824796.7, 2024.06.18

(87) WO 2024/259478, 2024.12.26

(31) 202363521799P

(32) 2023.06.19

(33) US

(71) BIO-BLASTER LLC, US

(72) FRITH Hugh Robert William, AU

(54) **Compoziție erbicidă pe bază de mono-terpenoide și diterpenoide**

(21) **e 2026 0331 (13) A1**

(51) **Int.Cl.:** **C07K 16/18** (2006.01.01)  
**A61P 25/00** (2006.01.01)

(96) 25168668.9, 2021.06.25

(97) 4570315, 2025.06.18

(31) 202063044881P; 202063071150P

(32) 2020.06.26; 2020.08.27

(33) US; US

(71) BIOARCTIC AB, SE

(72) NORDSTRÖM Eva, SE; SIGVARDSON Jessica, SE; NYGREN Patrik, SE

(54) **Anticorpi care leagă protofibrila de alfa-sinucleină**

- (21) **e 2026 0332 (13) A1**  
 (51) **Int.Cl.: C07D 471/04** (2006.01.01)  
**A61P 25/00** (2006.01.01)  
 (96) 25172310.2, 2022.03.21  
 (97) 4606429, 2025.08.27  
 (31) 202163164135P  
 (32) 2021.03.22  
 (33) US  
 (71) NEUROCRINE BIOSCIENCES, INC., US  
 (72) HARRIOTT Nicole, US; PAGANO Nicholas,  
 US; BOON Byron A., US  
 (54) **Inhibitori ai VMAT2 și procedee de utilizare**

- (21) **e 2026 0334 (13) A1**  
 (51) **Int.Cl.: F24F 13/02** (2006.01.01)  
**F16L 25/14** (2006.01.01)  
 (96) 25179556.3, 2025.05.28  
 (97) 4660551, 2025.12.10  
 (31) 202400002365U  
 (32) 2024.06.03  
 (33) IT  
 (71) TECNOSYSTEMI S.P.A. SOCIETÀ BENEFIT,  
 IT  
 (72) RIGONI Giorgio, IT  
 (54) **Cutie de distribuție a aerului**

- (21) **e 2026 0333 (13) A1**  
 (51) **Int.Cl.: A61K 31/407** (2006.01.01)  
**A61K 31/403** (2006.01.01)  
**A61K 31/015** (2006.01.01)  
**A61P 11/00** (2006.01.01)  
**A61K 36/75** (2006.01.01)  
**A61K 9/68** (2006.01.01)  
**A61K 9/00** (2006.01.01)  
 (96) 25174279.7, 2025.05.05  
 (97) 4647073, 2025.11.12  
 (31) 202400010384  
 (32) 2024.05.08  
 (33) IT  
 (71) NUTRACEUTICAL TECHNOLOGY PHARMA  
 BIOTECH S.R.L., IT  
 (72) MARINI Luca, IT  
 (54) **Murraya koenigii în tratamentul infecțiilor  
 tractului respirator superior**

- (21) **e 2026 0335 (13) A1**  
 (51) **Int.Cl.: A61K 9/00** (2006.01.01)  
**A61K 9/107** (2006.01.01)  
**A61K 31/519** (2006.01.01)  
**A61K 47/02** (2006.01.01)  
**A61P 17/00** (2006.01.01)  
**A61K 47/12** (2006.01.01)  
 (96) 25780499.7, 2025.08.25  
 (87) WO 2026/050130, 2026.03.05  
 (31) 202463687224P; 202463688052P  
 (32) 2024.08.26; 2024.08.28  
 (33) US; US  
 (71) INCYTE CORPORATION, US  
 (72) ELLIOTT Russell, US; JIA Zhongjiang, US;  
 LAWRENCE Gary, US; LI Mei, US; LIU Pingli,  
 US; LIU Weiguo, US; MELONI David, US; PAN  
 Yongchun, US; WU Huifang, US; ZHOU Jia-  
 cheng, US  
 (54) **Formulări cutanate topice de sare farmaceu-  
 tic acceptabilă de ruxolitinib**

## FF4A Brevete de invenție acordate / Granted patents for invention

**O**rice persoană interesată are dreptul să ceară revocarea în tot sau în parte a hotărârii de acordare a brevetului în termen de 6 luni de la data publicării mențiunii privind acordarea brevetului. Opoziția se face în scris și motivat la AGEPI, în baza motivelor prevăzute de art. 57 alin. (2) din Legea nr. 50/2008 privind protecția invențiilor.

La data publicării în BOPI a hotărârii de acordare a brevetului în cazul în care acordarea brevetului a devenit efectivă înainte de expirarea termenului de 18 luni de la data de depozit sau, în cazul în care a fost revendicată o prioritate, de la data priorității, AGEPI pune la dispoziția publicului, în format electronic, pe pagina <http://www.db.agepi.md/inventions/Search.aspx>, descrierea, revendicările, rezumatul și, după caz, desenele, așa cum au fost depuse aceste documente.

**W**ithin 6 months as from the date of publication of the mention of the grant of the patent, any person concerned shall be entitled to request the full or partial revocation of any decision to grant a patent. The opposition shall be reasoned and filed in writing with AGEPI according to the provisions of Art. 57(2) of the Law No 50/2008 on the Protection of Inventions.

AGEPI shall, on the date of publication in BOPI of the decision to grant a patent when the grant of the patent has become effective before the expiry of a period of eighteen months from the date of filing or, if priority has been claimed, as from the date of priority, make available to the public, in electronic format, on the website <http://www.db.agepi.md/inventions/Search.aspx>, the description, the claims, the abstract and, where appropriate, any drawings as filed.

- (11) **4961 (13) B1**
- (51) **Int. Cl.: B60R 19/54 (2006.01)**  
**B60D 3/00 (2006.01)**
- (21) a 2025 0031
- (22) 2023.12.13
- (31) 2022132834
- (32) 2022.12.14
- (33) RU
- (85) 2025.06.13
- (86) PCT/EA2023/050010, 2023.12.13
- (87) WO 2024/125752 A1, 2024.06.20
- (71)(73) OTKRYTOE AKTSIONERNOE OB-SHESTVO „ZAVOD PRODMASH”, RU
- (72) NEMOV Ivan Petrovich, RU; KURBANOV Eldar Rashitovich, RU; MAKAROV Georgii Vladimirovich, RU
- (74) JENICICOVSICAIA Galina
- (54) **Barieră mobilă frontală**
- (57) Bariera (100) mobilă frontală este realizată sub forma unei remorci cu roți. Cadrul remorcii este realizat din cadrul frontal (60) și cadrul posterior (30), unite între ele. Cadrul frontal (60) este realizat sub forma unui dispozitiv de cuplare cu o buclă de cuplare (1), montată pe cadrul frontal (60) cu ajutorul unui element telescopic de absorbție a energiei, pe ambele părți ale căruia sunt montate limitatoarele frontale (165a, 165b). Cadrul frontal (60) este montat cu posibilitatea deplasării axiale de-a lungul elementelor longitudinale ale cadrului, montate pe cadrul posterior (30). Pe cadrul posterior (30) este montat cel puțin un element de absorbție a energiei din rândul întâi (20). Între cadrul frontal (60) și cadrul posterior (30) este montat cel puțin un element de absorbție a energiei din rândul doi (40).

Revendicări: 13

Figuri: 14

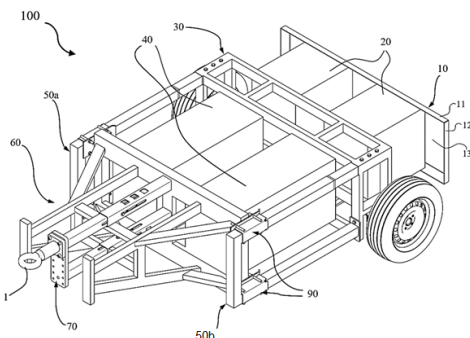

- (11) **4962 (13) B1**
- (51) **Int. Cl.: B65D 5/26 (2006.01)**  
**B65D 6/22 (2006.01)**  
**B65D 8/04 (2006.01)**  
**B65D 8/08 (2006.01)**  
**B65D 8/10 (2006.01)**  
**B65D 8/14 (2006.01)**  
**B65D 85/00 (2006.01)**  
**B65D 85/34 (2006.01)**
- (21) a 2025 0018
- (22) 2025.04.15
- (71)(72)(73) CATANOI Grigori, MD
- (54) **Ambalaj compus**
- (57) Invenția se referă la ambalaje și poate fi aplicată în industrie, inclusiv în cea alimentară, în construcție și în gospodăria rurală, și în alte ramuri ale economiei naționale pentru ambalarea produselor agroalimentare și articolelor industriale.  
Ambalajul compus, conform invenției, conține o cutie și un capac, executate din elemente separate unitare (1), fețele laterale alăturate ale cărora formează un unghi obtuz sau ascuțit. Elementele separate unitare (1), în funcție de scopul tehnologic, sunt executate/dotate cu diverse elemente de îmbinare intermediară și sunt îmbinate/fixate între ele prin diverse mijloace de fixare.

Revendicări: 2

Figuri: 48

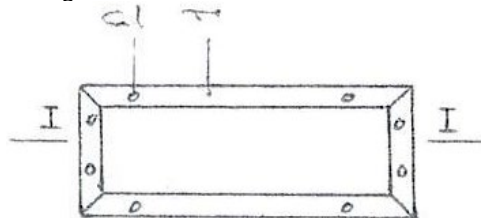

- (11) **4963 (13) B1**
- (51) **Int. Cl.: C07D 249/08 (2006.01)**  
**A01N 43/653 (2006.01)**  
**A01P 3/00 (2006.01)**
- (21) a 2025 0013
- (22) 2025.03.12
- (71)(73) INSTITUȚIA PUBLICĂ UNIVERSITATEA DE STAT DIN MOLDOVA, MD
- (72) MACAEV Fliur, MD; LUPAȘCU Galina, MD; STÂNGACI Eugenia, MD; ZVEAGHINȚEVA Marina, MD; SUCMAN Natalia, MD; POGREBNOI Serghei, MD; LUPAȘCU Lucian, MD; GAVZER Svetlana, MD; CRISTEA Nicolae, MD

(54) **Aplicarea (Z)-1,3-bis(2,4-diclorfenil)-2-(1H-1,2,4-triazol-1-il)prop-2-en-1-onei în calitate de compus activ contra *Nigrospora maydis***

(57) Invenția se referă la chimia organică și agricultură, în special la aplicarea unui derivat al 1,2,4-triazolului în calitate de compus activ contra fungului fitopatogen *Nigrospora maydis*.

Conform invenției, se revendică aplicarea compusului - (Z)-1,3-bis(2,4-diclorfenil)-2-(1H-1,2,4-triazol-1-il)prop-2-en-1-onă în calitate de compus activ contra fungului fitopatogen *Nigrospora maydis* – unul dintre agenții cauzali ai putregaiului de rădăcină.

Rezultatul tehnic constă în sporirea activității fungitoxice, în ultima zi de cultivare, a compusului din invenție în raport cu cel din cadrul soluției celei mai apropiate cu 2,4...10,9% în intervalul de concentrații 0,0025...0,02%.

Revendicări: 1

(11) **4964** (13) **B1**

(51) **Int. Cl.:** **C08H 8/00** (2010.01)  
**C08H 99/00** (2010.01)  
**C08F 8/06** (2006.01)  
**C07D 311/30** (2006.01)  
**C07C 37/60** (2006.01)

(21) a 2025 0012

(22) 2025.03.12

(71)(73) INSTITUȚIA PUBLICĂ UNIVERSITATEA DE STAT DIN MOLDOVA, MD

(72) LUPAȘCU Tudor, MD; DUCA Gheorghe, MD; LUPAȘCU Lucian, MD

(54) **Procedeu de obținere a enotaninurilor hidrosolubile**

(57) Invenția se referă la chimie și în special la un procedeu de obținere a enotaninurilor hidrosolubile cu proprietăți antimicrobiene amplificate.

Procedeul, conform invenției, include tratarea enotaninurilor cu peroxid de hidrogen, după care urmează tratarea cu ozon în oxigen, ulterior produsul obținut se usucă până la o masă constantă.

Revendicări: 2

(11) **4965** (13) **B1**

(51) **Int. Cl.:** **C12N 1/12** (2006.01)  
**C12N 1/38** (2006.01)  
**C01G 5/00** (2006.01)  
**B82Y 5/00** (2011.01)  
**C12R 1/89** (2006.01)  
**C12P 23/00** (2006.01)

(21) a 2024 0034

(22) 2024.10.29

(71)(73) INSTITUȚIA PUBLICĂ UNIVERSITATEA TEHNICĂ A MOLDOVEI, MD

(72) RUDI Ludmila, MD; MISCU Vera, MD; CHIRIAC Tatiana, MD; CEPOI Liliana, MD; DJUR Svetlana, MD; CEPOI Anastasia, MD; IAȚCO Iulia, MD; ZOSIM Liliana, MD; CHELMENCIUC Viorica, MD

(54) **Procedeu de cultivare a tulpinii de microalge *Haematococcus pluvialis* CNMN-AV-07**

(57) Invenția se referă la biotehnologie, și anume la un procedeu de cultivare a microalgei verzi *Haematococcus pluvialis* în scopul obținerii de biomasă cu conținut sporit de astaxantină.

Procedeul de cultivare a tulpinii de microalge *Haematococcus pluvialis* CNMN-AV-07 include cultivarea pe un mediu ce conține 0,3 g/L NaNO<sub>3</sub>; 0,08 g/L K<sub>2</sub>HPO<sub>4</sub>; 0,02 g/L KH<sub>2</sub>PO<sub>4</sub>; 0,02 g/L NaCl; 0,05 g/L CaCl<sub>2</sub>; 0,01 g/L MgSO<sub>4</sub>·7H<sub>2</sub>O; 0,0001 g/L ZnSO<sub>4</sub>·7H<sub>2</sub>O; 0,015 g/L MnSO<sub>4</sub>·5H<sub>2</sub>O; 0,00008 g/L CuSO<sub>4</sub>·5H<sub>2</sub>O; 0,0003 g/L H<sub>3</sub>BO<sub>3</sub>; 0,0003 g/L (NH<sub>4</sub>)<sub>6</sub>Mo<sub>7</sub>O<sub>24</sub>·4H<sub>2</sub>O; 0,0175 g/L FeCl<sub>3</sub>·6H<sub>2</sub>O; 0,0075 g/L EDTA și apă distilată restul, la care în a 5-a zi de cultivare se adaugă 0,010-0,011 mM de nanoparticule de Ag de 10 nm stabilizate în citrat, cultivarea se efectuează la temperatura de 26-28°C, iluminarea continuă cu intensitatea de 28 μM fotoni/m<sup>2</sup>·s în primele 10 zile și de 150 μM fotoni/m<sup>2</sup>·s în următoarele 4 zile.

Rezultatul tehnic al invenției constă în sporirea conținutului de astaxantină în biomasa microalgei *Haematococcus pluvialis*.

Revendicări: 1

- (11) **4966** (13) **B1**  
 (51) **Int. Cl.: F41H 1/02** (2006.01)  
**F41H 5/04** (2006.01)  
 (21) a 2023 0035  
 (22) 2023.12.06  
 (71)(72)(73) AGARCOV Alexandr, MD; AGARCOVA  
 Natalia, MD  
 (74) JENICICOVSCAIA Galina  
 (54) **Dispozitiv pentru amplasarea elementelor  
 de protecție într-un strat de protecție blindat**  
 (57) Invenția se referă la dispozitive pentru mijloace  
 de protecție umană și tehnică și poate fi  
 utilizată atât în mod autonom, cât și ca parte  
 sau în completarea altor mijloace de protecție  
 împotriva afectării de către obiecte care se  
 deplasează cu viteză mare și care au o energie  
 cinetică înaltă.  
 Dispozitivul pentru amplasarea elementelor  
 de protecție într-un strat de protecție blindat  
 include o bază (1) a stratului de protecție blindat  
 cu cavități (2), prevăzute pentru amplasarea  
 în ele a elementelor de protecție din materiale  
 de blindaj, cavitățile (2) fiind dispuse astfel,  
 încât să se suprapună complet între ele  
 atât în direcție verticală, cât și în direcție  
 orizontală. Cavitățile (2) sunt realizate pentru  
 fiecare element de protecție, sau cavitățile (2)

sunt realizate pentru câteva, cel puțin două,  
 elemente de protecție, plasate pe orizontală,  
 sau cavitățile (2) sunt realizate pentru câteva,  
 cel puțin două, elemente de protecție, plasate  
 pe verticală.

Revendicări: 10  
 Figuri: 9

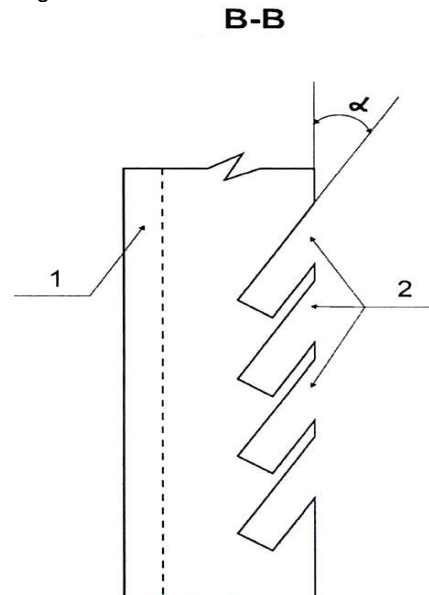

## FF9Y Brevete de invenție de scurtă durată acordate / Granted short-term patents for invention

**O**rice persoană interesată are dreptul să ceară revocarea în tot sau în parte a hotărârii de acordare a brevetului în termen de 3 luni de la data publicării mențiunii privind acordarea brevetului. Opoziția se face în scris și motivat la AGEPI, în baza motivelor prevăzute de art. 57 alin. (2) din Legea nr. 50/2008 privind protecția invențiilor.

La data publicării în BOPI a hotărârii de acordare a brevetului în cazul în care acordarea brevetului a devenit efectivă înainte de expirarea termenului de 18 luni de la data de depozit sau, în cazul în care a fost revendicată o prioritate, de la data priorității, AGEPI pune la dispoziția publicului, în format electronic, pe pagina <http://www.db.agepi.md/inventions/Search.aspx>, descrierea, revendicările, rezumatul și, după caz, desenele, așa cum au fost depuse aceste documente.

**W**ithin 3 months as from the date of publication of the mention of the grant of the patent, any person concerned shall be entitled to request the full or partial revocation of any decision to grant a patent. The opposition shall be reasoned and filed in writing with AGEPI according to the provisions of Art. 57(2) of the Law No 50/2008 on the Protection of Inventions.

AGEPI shall, on the date of publication in BOPI of the decision to grant a patent when the grant of the patent has become effective before the expiry of a period of eighteen months from the date of filing or, if priority has been claimed, as from the date of priority, make available to the public, in electronic format, on the website <http://www.db.agepi.md/inventions/Search.aspx>, the description, the claims, the abstract and, where appropriate, any drawings as filed.

- (11) **1941** (13) Y  
 (51) **Int. Cl.:** **A01N 43/00** (2006.01)  
**A01N 43/34** (2006.01)  
**A01N 43/40** (2006.01)  
**A01N 43/42** (2006.01)  
**A01N 55/02** (2006.01)  
**C07D 471/02** (2006.01)  
**C07D 471/04** (2006.01)  
**C07F 15/06** (2006.01)  
**A01G 17/02** (2006.01)  
 (21) s 2025 0086  
 (22) 2025.10.06  
 (71)(73) INSTITUȚIA PUBLICĂ UNIVERSITATEA DE STAT DIN MOLDOVA, MD; INSTITUȚIA PUBLICĂ INSTITUTUL NAȚIONAL DE CERCETĂRI APLICATIVE ÎN AGRICULTURĂ ȘI MEDICINĂ VETERINARĂ, MD  
 (72) BACA Svetlana, MD; HAUSTOV Evghenii, MD  
 (54) **Aplicarea amestecului de triclorură de hexaamină de cobalt(III) și 1,10-fenantrolină în calitate de produs contra bolii fitoplasmatice Bois noir la vița-de-vie**  
 (57) Invenția se referă la protecția viței-de-vie, și anume la combaterea bolilor fitoplasmatice. Conform invenției, se propune aplicarea amestecului de triclorură de hexaamină de cobalt(III) și 1,10-fenantrolină, luate într-un raport respectiv de 1:2, în calitate de produs contra bolii *Bois noir* la vița-de-vie.

Revendicări: 1

Figuri: 1

- (11) **1942** (13) Y  
 (51) **Int. Cl.:** **A61F 11/04** (2006.01)  
 (21) s 2025 0126  
 (22) 2025.12.17  
 (71)(73) IP UNIVERSITATEA DE STAT DE MEDICINĂ ȘI FARMACIE „NICOLAE TESTEMIȚANU” DIN REPUBLICA MOLDOVA, MD  
 (72) NOROC Iurie, MD; VETRICEAN Sergiu, MD; SENCU Eusebiu, MD; DIDENCU Alexandru, MD  
 (54) **Metodă de tratament al hipoacuziei de transmisie prin implantarea sistemului auditiv cu protecție periimplantară**  
 (57) Invenția se referă la medicină, în special la otolochirurgie și chirurgia reconstructivă auriculară și poate fi utilizată pentru tratamentul hipoacuziilor de transmisie, mixte sau unilaterale prin implantarea sistemului auditiv cu protecție periimplantară la pacienții cu țesuturi moi subțiri, cu cicatrici postoperatorii sau cu multiple intervenții chirurgicale anterioare. Esența invenției constă în aceea că în perioada preoperatorie se efectuează tomografia computerizată a stâncii osului temporal al părții

necesare pentru implantare, apoi cu reconstrucției 3D se evaluează grosimea osului, poziția sinusului sigmoid și a *durei mater* cu stabilirea unor puncte de reper în zona retromastoidiană superioară. Se efectuează anestezia generală, iar pacientul se amplasează în decubit dorsal, cu rotația capului contralateral urechii necesare pentru implantarea sistemului auditiv, după care se efectuează o incizie retroauriculară curbată sau liniară, se efectuează disecția țesuturilor moi până la periost și se ridică un lambou periostal lat cu expunerea zonei mastoidiene, se marchează poziția implantului auditiv cu ajutorul unui șablon pentru poziționarea implantului auditiv, apoi se frezează o cavitate în os cu o adâncime care corespunde grosimii implantului menționat, care se introduce în cavitatea formată și se fixează cu șuruburi monocorticale prin orificiile plăcuței titanice de ancorare, iar cablul implantului auditiv se amplasează fără tensiune în șanțurile pregătite în os sau subperiostal, apoi se refixează periostul, după care se pregătește un lambou musculo-cutanat pe pedicul vascular din regiunea cervicală posterioară din mușchii temporal, se pregătește zona operatorie cu înlăturarea marginilor necrotizate ale tegumentelor, iar lamboul pregătit se rotește și se amplasează peste implantul auditiv și se fixează cu ajutorul suturilor sau cu dispozitive de ancorare pentru stabilitate mecanică.

Revendicări: 1

Figuri: 6

- (11) **1943** (13) Y  
 (51) **Int. Cl.:** **A61F 11/04** (2006.01)  
 (21) s 2025 0127  
 (22) 2025.12.17  
 (71)(73) IP UNIVERSITATEA DE STAT DE MEDICINĂ ȘI FARMACIE „NICOLAE TESTEMIȚANU” DIN REPUBLICA MOLDOVA, MD  
 (72) NOROC Iurie, MD; VETRICEAN Sergiu, MD; SENCU Eusebiu, MD; ENACHI Victor, MD  
 (54) **Metodă de tratament al hipoacuziei de transmisie prin implantarea sistemului auditiv cu element de obliterare a celulelor mastoidiene**  
 (57) Invenția se referă la medicină, în special la otolochirurgie și neurochirurgie și poate fi utilizată pentru tratamentul hipoacuziilor de transmisie, mixte sau unilaterale prin implantarea sistemului auditiv cu element de obliterare a celulelor mastoidiene pentru prevenirea emfizemului subcutanat.

Esența invenției constă în aceea că în perioada preoperatorie se efectuează tomografia computerizată a stâncii osului temporal al părții necesare pentru implantare, apoi cu reconstrucții 3D se evaluează grosimea osului, poziția sinusului sigmoid și a *durei mater* cu stabilirea unor puncte de reper în zona retromastoidiană superioară. Se efectuează anestezia generală, iar pacientul se amplasează în decubit dorsal, cu rotația capului contralateral urechii necesare pentru implantarea sistemului auditiv, după care se efectuează o incizie retroauriculară curbată sau liniară, se efectuează disecția țesuturilor moi până la periost și se ridică un lambou periostal lat cu expunerea zonei mastoidiene, se marchează poziția implantului auditiv cu ajutorul unui șablon pentru poziționarea implantului auditiv, apoi se frezează o cavitate în os cu o adâncime care corespunde grosimii implantului menționat. După efectuarea frezării, țesutul osos înlăturat din locaș se malaxează până la obținerea unui material păstos și se obliterează celulele mastoidiene, care au fost deteriorate în procesul de formare a cavității, în care se introduce implantul auditiv și se fixează cu șuruburi monocorticale prin orificiile plăcuței titanice de ancorare, iar cablul implantului se amplasează fără tensiune în șanțuri pregătite în os sau subperiostal, după care se efectuează refixarea periostului, apoi se aplică peste el un lambou din mușchiul temporal, iar țesuturile moi se suturează pe stratuluri.

Revendicări: 1

Figuri: 3

- 
- (11) **1944** (13) Y  
 (51) **Int. Cl.: A61F 11/04** (2006.01)  
 (21) s 2025 0128  
 (22) 2025.12.17  
 (71)(73) IP UNIVERSITATEA DE STAT DE MEDICINĂ ȘI FARMACIE "NICOLAE TESTEMIȚANU" DIN REPUBLICA MOLDOVA, MD  
 (72) NOROC Iurie, MD; VETRICEAN Sergiu, MD; SENCU Eusebiu, MD  
 (54) **Metodă de tratament al hipoacuziei de transmisie prin implantarea sistemului auditiv în fosa cerebrală medie**  
 (57) Invenția se referă la medicină, în special la otochirurgie și neurochirurgie și poate fi utilizată pentru tratamentul hipoacuziilor de transmisie, mixte sau unilaterale prin implantarea sistemului auditiv în fosa cerebrală medie. Esența invenției constă în aceea că în perioada preoperatorie se efectuează identificarea

proiecției anatomice ale fosei craniene medii cu ajutorul reperelor anatomice conform liniei temporale, după care cu ajutorul tomografiilor computerizate a craniului și cu reconstrucții 3D se evaluează grosimea osului și poziția sinusului sigmoid și a *durei mater* cu stabilirea punctelor de reper. Se efectuează anestezia generală, pacientul se amplasează în decubit dorsal, cu rotația capului contralateral urechii necesare pentru implantul sistemului auditiv, apoi se efectuează o incizie retroauriculară sau supraauriculară pe proiecția liniei temporale la un centimetru de la helix, se expune osul temporal cu partea scuamoasă și mastoidiană, apoi se frezează o cavitate corespunzătoare după mărimea implantului sistemului auditiv cu menținerea unui strat circular de strat cortical intern de o grosime 1...2 mm, care se mobilizează de la marginile cavității formate, după care se verifică integritatea *durei mater* și se fixează implantul cu șuruburi monocorticale prin orificiile plăcuței titanice de ancorare, iar cablul implantului se amplasează fără tensiune în șanțurile din os sau subperiostal, se refixează periostul, apoi se aplică peste el un lambou din mușchiul temporal, iar țesuturile moi se suturează pe stratuluri.

Revendicări: 1

Figuri: 2

- 
- (11) **1945** (13) Y  
 (51) **Int. Cl.: A61K 47/08** (2006.01)  
**A61P 3/04** (2006.01)  
 (21) s 2025 0121  
 (22) 2025.11.26  
 (71)(73) IP UNIVERSITATEA DE STAT DE MEDICINĂ ȘI FARMACIE "NICOLAE TESTEMIȚANU" DIN REPUBLICA MOLDOVA, MD  
 (72) BODRUG Nicolae, MD; BOTEZATU Adriana, MD; COVALCIUC Maricel, RO; BURLACU Doina, MD; ȘTIRBU Boris, MD; MOCAN Daniel, MD; ȚURCAN Victoria, MD  
 (54) **Metodă de lipoliză a depunerilor excesive de țesut adipos subcutanat al peretelui abdominal anterior**  
 (57) Invenția se referă la medicină în special la medicina nutrițională și terapie și poate fi utilizată cu scop de tratament al obezității și anume pentru lipoliza depunerilor excesive de țesut adipos subcutanat al peretelui abdominal anterior. Esența invenției constă în aceea că se efectuează autohemoterapia majoră cu recoltarea a câte 300...500 mL de sânge venos de la pacient, care se ozonează cu un amestec de

ozon-oxigen, cu concentrația ozonului de 25...40  $\mu\text{g/mL}$  și se transfuzează pacientului, peste o zi, timp de 3 săptămâni, totodată, local, în țesutul subcutanat al peretelui abdominal anterior, în șah, în 4 puncte, se administrează câte 20 mL de un amestec gazos de ozon-oxigen, cu concentrația ozonului de 40  $\mu\text{g/mL}$ , zilnic, 10 proceduri, apoi se administrează peste o zi 5...6 proceduri, după care se administrează o dată pe săptămână, timp de 2 luni.

Revendicări: 1

- (11) **1946** (13) Y  
 (51) **Int. Cl.: C30B 7/00** (2006.01)  
**C01G 9/02** (2006.01)  
**C01G 15/00** (2006.01)  
 (21) s 2025 0043  
 (22) 2025.05.06  
 (71)(73) INSTITUȚIA PUBLICĂ UNIVERSITATEA TEHNICĂ A MOLDOVEI, MD  
 (72) CIOBANU Vladimir, MD; MORARI Vadim, MD; BRANIȘTE Fiodor, MD; TIGHINEANU Ion, MD  
 (54) **Procedeu de obținere a aeromaterialului ultraporos din Ga<sub>2</sub>O<sub>3</sub>**  
 (57) Invenția se referă la domeniul fizicii tehnologice, în special la nanotehnologie, cu potențial înalt în aplicații precum cataliza, senzorii de gaze și dispozitivele optoelectronice, și propune un procedeu de obținere a unui aeromaterial ultraporos pe bază de Ga<sub>2</sub>O<sub>3</sub>, utilizând o tehnologie cost-eficientă și ecologică.  
 Procedeu de obținere a aeromaterialului ultraporos din Ga<sub>2</sub>O<sub>3</sub> include obținerea microtetrapozilor din ZnO prin metoda evaporării termice a pulberii de zinc la temperatura de 970°C, urmată de depunerea Ga<sub>2</sub>O<sub>3</sub> din aerosoli pe suprafața microtetrapozilor din ZnO, tratarea termică pentru cristalizarea Ga<sub>2</sub>O<sub>3</sub> în faza beta, și corodarea chimică selectivă a substratului din ZnO, cu obținerea aeromaterialului ultraporos din Ga<sub>2</sub>O<sub>3</sub>, format din microtetrapozi cavi, brațele cărora reprezintă microtuburi cu diametrul de 1...2  $\mu\text{m}$ , lungimea de 20...40  $\mu\text{m}$ , și grosimea pereților de 400 nm.

Revendicări: 1  
 Figuri: 4

- (11) **1947** (13) Y  
 (51) **Int. Cl.: F24B 1/02** (2006.01)  
**F24B 1/183** (2006.01)  
**F24B 1/187** (2006.01)  
**F24B 1/189** (2006.01)  
**F24B 1/192** (2006.01)  
**F24H 1/24** (2006.01)  
 (21) s 2025 0080  
 (22) 2025.09.24  
 (71)(72)(73) REUȚCHI Grigori, MD  
 (54) **Termoșemineu pe combustibil solid cu sistem de control automatizat**  
 (57) Invenția se referă la instalațiile termotehnice pe combustibil solid, în special, la un termoșemineu destinat producerii agentului termic pentru încălzirea locuințelor cu sistem de control automatizat.

Termoșemineul, conform invenției, include un corp metalic (1), în care, în partea de jos este dispus un focar (7), iar în partea de sus - un schimbător de căldură cu țevi pentru gaze, montate oblic față de axa verticală. Pereții laterali, din spate și de jos ai corpului (1), la nivelul focarului (7) sunt executați dubli, care împreună cu schimbătorul de căldură formează o cămașă de apă, dotată cu două racorduri de tur-retur ale agentului termic (3 și 4), două supape electromagnetice normal închise și o sondă cu un senzor de temperatură a agentului termic (5). Focarul (7) este dotat cu o ușă de sticlă termorezistentă, pe care este montat un senzor de poziție a acesteia, conectat la sistemul de control automatizat, precum și cu trei canale de debitare a aerului de ardere în focar (7). Deasupra corpului (1) este amplasat un colector de gaze, care este dotat cu un schimbător de căldură suplimentar (8), realizat din patru țevi pentru transfer de căldură în mediul ambiant, o ușă tehnică și o conductă de evacuare a gazelor arse, pe care sunt montate un senzor de temperatură a gazelor de evacuare și o clapetă de tiraj (9), acționată de un servomotor (2), comandat de sistemul de control automatizat.

Revendicări: 1  
 Figuri: 4

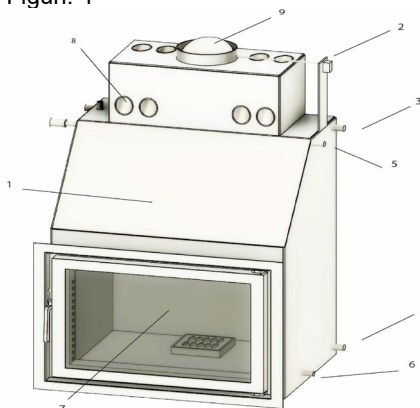

## **FG9A Publicarea brevetelor europene validate în Republica Moldova / Publication of European patents validated in the Republic of Moldova**

**B**revetul european validat conferă aceleași drepturi ca și cele conferite de un brevet, în conformitate cu Legea nr. 50/2008 privind protecția invențiilor, de la data publicării de către OEB a mențiunii privind acordarea brevetului. La data publicării în BOPI a datelor bibliografice privind brevetele europene validate în Republica Moldova, AGEPI pune la dispoziția publicului, în format electronic, pe pagina <http://db.agepi.md/inventions/Search.aspx>, descrierea, revendicările, rezumatul și, după caz, desenele, așa cum au fost depuse aceste documente, precum și traducerea fasciculului de brevet european validat în Republica Moldova.

**T**he validated European patent shall confer as from the date of publication of the mention of the grant of the patent by the EPO the same rights as would be conferred by a patent in accordance with the Law No 50/2008 on the Protection of Inventions. AGEPI shall, on the date of publication in BOPI of the bibliographic data on European patents validated in the Republic of Moldova, make available to the public, in electronic format, on the page <http://db.agepi.md/inventions/Search.aspx>, the description, the claims, the abstract and, where appropriate, the drawings, as these documents were filed, and the translation of the specification of a European patent validated in the Republic of Moldova.

- (11) **MD/EP 3774879** (13) **T2**  
 (51) **Int.Cl.:** **C07K 16/00** (2006.01.01)  
           **C07K 16/22** (2006.01.01)  
           **A61P 19/10** (2006.01.01)  
 (21) e 2021 0136  
 (96) 19722273.0, 2019.03.29  
 (97) 3774879, 2021.02.17  
 (80) EPB nr. 05/2026, 2026.01.28  
 (87) WO 2019/191534, 2019.10.03  
 (31) 201862650762P; 201962812741P  
 (32) 2018.03.30; 2019.03.01  
 (33) US; US  
 (71)(73) **AMGEN INC., US**  
 (72) **HUANG Zhe, US; STEVENS Jennitte LeAnn, US; FLYNN Gregory, US; FODOR Szilan, US; DARIS Mark, US**  
 (74) **CORCODEL Angela**  
 (54) **Variante de anticorpi C-terminali**  
 (57) Invenția se referă, în general, la anticorpi anti-sclerostină cu modificări C-terminale și la compoziții care cuprind astfel de anticorpi.

Revendicări: 15  
 Figuri: 7

- (11) **MD/EP 3893889** (13) **T2**  
 (51) **Int.Cl.:** **C07D 403/12** (2006.01.01)  
           **A61K 31/662** (2006.01.01)  
           **A61P 5/14** (2006.01.01)  
           **C07F 9/30** (2006.01.01)  
           **A61P 1/16** (2006.01.01)  
           **A61P 3/00** (2006.01.01)  
           **A61P 3/04** (2006.01.01)  
           **A61P 3/06** (2006.01.01)  
           **A61P 3/10** (2006.01.01)  
           **A61P 9/10** (2006.01.01)  
           **A61P 35/00** (2006.01.01)  
 (21) e 2021 1031  
 (96) 19896475.1, 2019.12.12  
 (97) 3893889, 2021.10.20  
 (80) EPB nr. 05/2026, 2026.01.28  
 (87) WO 2020/123827, 2020.06.18  
 (31) 201811527414  
 (32) 2018.12.13  
 (33) CN  
 (71) **TERNS, INC., US**  
 (72) **YU Shanghai, US; LI Ben, US**  
 (73) **TERNS PHARMACEUTICALS, INC., US**

- (74) **CORCODEL Angela**  
 (54) **Compus agonist al receptorului THRβ și metodă de preparare și utilizare a acestuia**  
 (57) Prezenta invenție dezvăluie un compus reprezentat prin Formula (I)

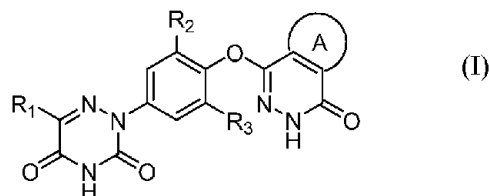

și o sare farmaceutic acceptabilă a acestuia. Compusul îmbunătățește selectivitatea THRα, menținând în același timp o bună activitate agonistă THRβ, îmbunătățind astfel proprietățile medicamentului finit. (I)

Revendicări: 15

- (11) **MD/EP 4069232** (13) **T2**  
 (51) **Int.Cl.:** **A61K 31/496** (2006.01.01)  
           **A61K 31/445** (2006.01.01)  
           **A61K 31/13** (2006.01.01)  
           **A61K 45/06** (2006.01.01)  
           **A61P 25/28** (2006.01.01)  
           **A61P 43/00** (2006.01.01)  
           **A61K 9/00** (2006.01.01)  
 (21) e 2022 1113  
 (96) 20829008.0, 2020.12.02  
 (97) 4069232, 2022.10.12  
 (80) EPB nr. 52/2025, 2025.12.24  
 (87) WO 2021/111330, 2021.06.10  
 (31) 201941049516; 201941049517  
 (32) 2019.12.02; 2019.12.02  
 (33) IN; IN  
 (71)(73) **SUVEN LIFE SCIENCES LIMITED, IN**  
 (72) **NIROGI Ramakrishna, IN; SHINDE Anil Karbhari, IN; JAYARAJAN Pradeep, IN; JETTA Satish, IN; PALACHARLA Raghava Chowdary, IN; PANDEY Santosh Kumar, IN; MOHAMMED Abdul Rasheed, IN; BENADE Vijay Sidram, IN; GOYAL Vinod Kumar, IN; SUBRAMANIAN Ramkumar, IN; RAVULA Jyothsna, IN; JASTI Venkateswarlu, IN**  
 (74) **FOCȘA Valentin**  
 (54) **Masupirdină pentru tratarea simptomelor comportamentale și psihologice în demență**

(57) Prezenta invenție prevede o metodă de tratare a simptomelor comportamentale și psihologice la pacientul cu demență cuprinzând administrarea unei doze eficiente de antagonist pur al receptorului 5-HT<sub>6</sub>, masupirdină, sau o sare farmaceutic acceptabilă a acestuia individual sau în combinație cu un inhibitor de acetilcolinesterază cum ar fi donepezil și antagonist al receptorului NMDA (N-metil-D-aspartat), memantina. Prezenta invenție prevede de asemenea utilizarea compusului respectiv în prepararea unui medicament și a compozițiilor farmaceutice cuprinzând compușii respectivi pentru tratamentul tulburărilor descrise în prezenta.

Revendicări: 17

Figuri: 11

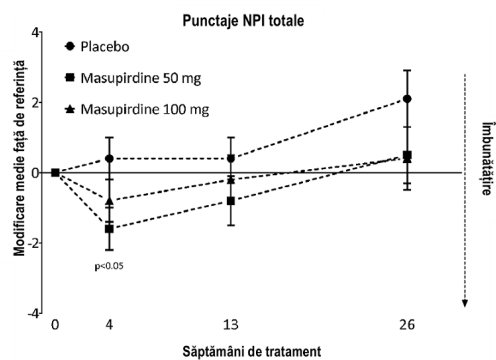

Figure 1

(72) CROWLEY Brendan M., US; NANTERMET Philippe, US; OLSEN David B., US; SUZUKI Takao, CN; YANG Lihu, US; YOU Lanying, CN

(74) CORCODEL Angela

(54) **Compus de oxazolidinonă și utilizarea sa ca agent antibacterian**

(57) Prezenta invenție se referă la compusul de oxazolidinonă cu Formula (I):

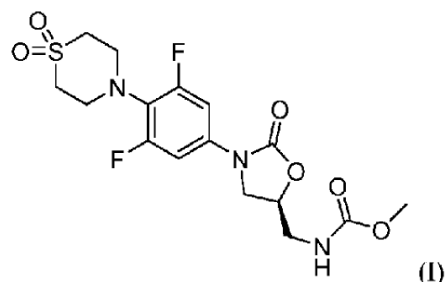

și la sărurile acestuia acceptabile farmaceutic. Prezenta invenție se referă, de asemenea, la compoziții care conțin compusul cu Formula (I). Invenția oferă, de asemenea, metode pentru inhibarea creșterii celulelor micobacteriene, precum și o metodă de tratare a infecțiilor micobacteriene cauzate de *Mycobacterium tuberculosis* prin administrarea unei cantități eficiente terapeutic de Formula (I) și/sau o sare acceptabilă farmaceutic a acestuia sau o compoziție care cuprinde un astfel de compus și/sau sare.

Revendicări: 13

- (11) **MD/EP 4121058 (13) T2**  
 (51) **Int.Cl.:** **A61K 31/541** (2006.01.01)  
**C07D 279/00** (2006.01.01)  
**A61P 31/06** (2006.01.01)  
**A61P 31/04** (2006.01.01)  
**C07D 417/10** (2006.01.01)  
**C07D 201/00** (2006.01.01)  
 (21) e 2023 0102  
 (96) 21718283.1, 2021.03.17  
 (97) 4121058, 2023.01.25  
 (80) EPB nr. 08/2026, 2026.02.18  
 (87) WO 2021/188606, 2021.09.23  
 (31) PCT/CN2020/0803  
 (32) 2020.03.20  
 (33) WO  
 (71)(73) MERCK SHARP & DOHME LLC, US

- (11) **MD/EP 4141538 (13) T2**  
 (51) **Int.Cl.:** **G03B 15/06** (2021.01.01)  
 (21) e 2023 0218  
 (96) 20920760.4, 2020.12.11  
 (97) 4141538, 2023.03.01  
 (80) EPB nr. 11/2026, 2026.03.11  
 (87) WO 2021/212872, 2021.10.28  
 (31) 202010317854  
 (32) 2020.04.21  
 (33) CN  
 (71)(73) GODOX PHOTO EQUIPMENT CO., LTD., CN  
 (72) ZENG Weijun, CN  
 (74) SOCOLOVA Olga

- (54) **Cutie de lumină și ansamblu de mandrină al acesteia**
- (57) Prezenta invenție furnizează o cutie de lumină difuză și un ansamblu de mandrină pentru aceasta. Ansamblul de mandrină include o mandrină și o placă rotativă. Mandrina include un inel de susținere și un manșon. Inelul de susținere este dispus pe partea exterioară a manșonului și este utilizat pentru a susține o multitudine de nervuri de umbrelă conectate articulat cu inelul de susținere. Placa rotativă este manșonată mobil pe manșon, se rotește într-o direcție circumferențială a manșonului și se deplasează în sus și în jos de-a lungul direcției axiale a manșonului. Mișcarea în sus și în jos a plăcii rotative apasă capetele articulate ale nervurilor de umbrelă și le acționează pentru a se balansa în raport cu inelul de susținere. Atunci când cutia de lumină difuză este deschisă, ansamblul de mandrină elimină necesitatea unei operațiuni laborioase din partea operatorului, iar operarea este ușoară.

Revendicări: 14  
Figuri: 16

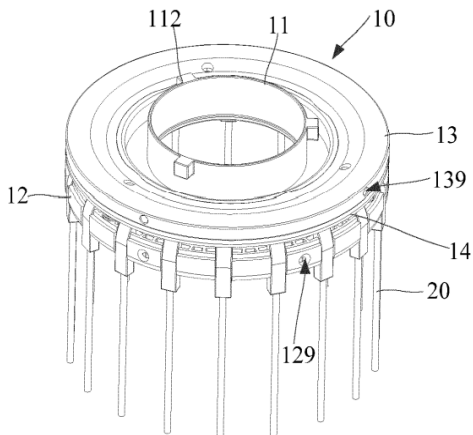
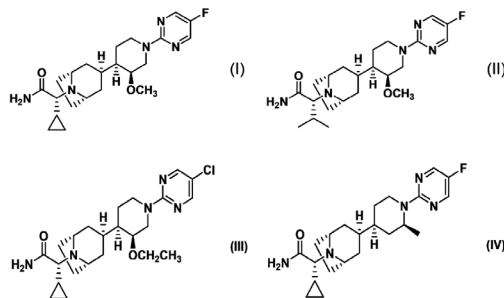

FIG. 1

- (11) **MD/EP 4151277 (13) T2**
- (51) **Int.Cl.:** **A61P 25/00** (2006.01.01)  
**A61P 43/00** (2006.01.01)  
**C07D 471/08** (2006.01.01)  
**A61K 31/506** (2006.01.01)
- (21) e 2023 0329
- (96) 21842047.9, 2021.07.15
- (97) 4151277, 2023.03.22

- (80) EPB nr. 05/2026, 2026.01.28
- (87) WO 2022/014680, 2022.01.20
- (31) 2020122864
- (32) 2020.07.17
- (33) JP
- (71)(73) EISAI R&D MANAGEMENT CO., LTD., JP
- (72) YOSHIDA Yu, JP; KITA Yoichi, JP; KOTAKE Makoto, JP; SORIMACHI Keiichi, JP; OHFUSA Toshiyuki, JP; MOTOKI Takafumi, JP; ASABA Taro, JP
- (74) CORCODEL Angela
- (54) **Compus piperidinic substituit și aplicarea acestuia**
- (57) Sunt furnizați compuși reprezentați prin următoarele formule (I), (II), (III) și (IV) având activitate de activare a receptorului de orexină de tip 2 sau sărurile lor acceptabile farmaceutic.

Revendicări: 8  
Figuri: 3



- (11) **MD/EP 4225739 (13) T2**
- (51) **Int.Cl.:** **C07D 235/26** (2006.01.01)  
**C07D 409/12** (2006.01.01)  
**C07D 409/14** (2006.01.01)  
**C07D 471/04** (2006.01.01)  
**A61P 3/10** (2006.01.01)  
**A61K 31/4184** (2006.01.01)
- (21) e 2023 0805
- (96) 21802077.4, 2021.10.06
- (97) 4225739, 2023.08.16
- (80) EPB nr. 04/2026, 2026.01.21
- (87) WO 2022/076495, 2022.04.14
- (31) 202063089068P
- (32) 2020.10.08
- (33) US

- (71)(73) MERCK SHARP & DOHME LLC, US
- (72) LIM Yeon-Hee, US; ASHLEY Eric R., US; BAO Jianming, US; CHENG Chen, US; ROANE James P., US; SOUTHGATE Emma Helen, US
- (74) CORCODEL Angela
- (54) **Prepararea derivaților de benzimidazolă ca noi inhibitori ai diacilglicerid-O-aciltransferazei 2**
- (57) Sunt inventați compuși cu Formula I și sărurile, esterii și promedicamentele acceptabile farmaceutic ale acestora, care sunt inhibitori DGAT2. De asemenea, sunt furnizate metode de fabricare a compușilor cu Formula I, compoziții farmaceutice care cuprind compuși cu Formula I și metode de utilizare a acestor compuși pentru tratarea steatozei hepatice, steatohepatitei nonalcoolice (NASH), fibrozei, diabetului zaharat de tip 2, obezității, hiperlipidemie, hipercolesterolemiei, aterosclerozei, declinului cognitiv, demenței, bolilor cardiorenale, cum ar fi bolile renale cronice și insuficiența cardiacă, precum și a bolilor și afecțiunilor înrudite, cuprinzând administrarea unui compus cu Formula I unui pacient care are nevoie de acesta.

Revendicări: 30

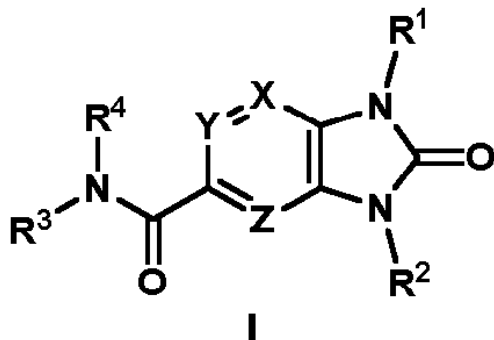

- (11) **MD/EP 4236932 (13) T2**
- (51) **Int.Cl.:** **A61K 9/00** (2006.01.01)  
**A61K 31/27** (2006.01.01)  
**A61K 31/498** (2006.01.01)  
**A61K 47/38** (2006.01.01)  
**A61K 31/165** (2006.01.01)  
**A61K 31/4164** (2006.01.01)  
**A61K 31/439** (2006.01.01)

- (21) e 2023 0867
- (96) 21887770.2, 2021.11.02
- (97) 4236932, 2023.09.06
- (80) EPB nr. 02/2026, 2026.01.07
- (87) WO 2022/094462, 2022.05.05
- (31) 202063108720P; 202163162367P; 202163257024P
- (32) 2020.11.02; 2021.03.17; 2021.10.18
- (33) US; US; US
- (71)(73) VISUS THERAPEUTICS, INC., US
- (72) SCHIFFMAN Rhet Mead, US; FIRESTONE Bruce Alan, US
- (74) CORCODEL Angela
- (54) **Compus degradant într-un medicament**
- (57) Prezenta dezvăluire se referă la formulări oftalmice care cuprind carbacol, brimonidină și mai puțin de 5% dintr-una sau mai multe impurități, procedee pentru prepararea formulărilor oftalmice care cuprind carbacol, brimonidină și mai puțin de 5% dintr-una sau mai multe impurități și metode de tratare a prezbiopiei și a altor afecțiuni oftalmice prin administrarea de formulări oftalmice care cuprind carbacol, brimonidină și mai puțin de 5% dintr-una sau mai multe impurități.

Revendicări: 8

- (11) **MD/EP 4337397 (13) T2**
- (51) **Int.Cl.:** **B21D 7/12** (2006.01.01)  
**B21D 7/14** (2006.01.01)  
**G01B 11/00** (2006.01.01)  
**G01B 11/25** (2006.01.01)  
**B21D 7/02** (2006.01.01)
- (21) e 2024 0320
- (96) 22728274.6, 2022.05.10
- (97) 4337397, 2024.03.20
- (80) EPB nr. 50/2025, 2025.12.10
- (87) WO 2022/238895, 2022.11.17
- (31) 202100012044
- (32) 2021.05.11
- (33) IT
- (71)(73) TECHMETAL S.R.L., IT
- (72) BERLATO Giuseppe, IT; BERLATO Marco, IT
- (74) ȚURCAN Cristian

(54) **Instalație automată pentru îndoierea/curbarea elementelor cu dezvoltare în mod substanțial longitudinală și procedeu de îndoiere/curburare implementată de instalația menționată**

(57) Prezenta invenție se referă la o instalație (1, 100) pentru îndoierea/curbarea elementelor cu dezvoltare în principal longitudinală (ET), care cuprinde un dispozitiv automat de îndoiere a țevilor (2), o unitate electronică de control (3) și un braț robotic (4) amplasat în aval de dispozitivul automat de îndoiere a țevilor (2) și configurat pentru a se deplasa în apropierea primei sale uși (22). Acest braț robotic (4) are, la capătul său mobil (41), un sistem optic de măsurare (6) configurat pentru a scana cel puțin o porțiune a elementului longitudinal (ET). Unitatea electronică de control (3) este configurată pentru a compara un model digital (MD2) al porțiunii scanate cu modelul digital (MD1) al elementului longitudinal îndoit (ETP) care trebuie obținut, pentru a verifica conformitatea sau neconformitatea dintre aceste modele.

Revendicări: 11

Figuri: 6

(11) **MD/EP 4422599 (13) T2**

(51) **Int.Cl.:** **A61K 9/14** (2006.01.01)  
**A61K 9/10** (2006.01.01)  
**A61K 47/36** (2006.01.01)  
**A61K 47/40** (2006.01.01)  
**A61K 31/18** (2006.01.01)  
**A61K 31/4985** (2006.01.01)  
**A61K 45/06** (2006.01.01)  
**A61K 47/38** (2006.01.01)  
**A61K 31/58** (2006.01.01)  
**A61P 13/08** (2006.01.01)  
**A61P 15/10** (2006.01.01)

(21) e 2024 0825

(96) 22809383.7, 2022.10.24

(97) 4422599, 2024.09.04

(80) EPB nr. 05/2026, 2026.01.28

(87) WO 2023/072872, 2023.05.04

(31) 21382964

(32) 2021.10.25

(33) EP

(71)(73) FARMALIDER, S.A., ES

(72) SANZ MENÉNDEZ Nuria, ES; MUÑOZ RUIZ Ángel, ES; SANTÉ SERNA Luis Narciso, ES; PORTOLÉS PÉREZ Antonio, ES;

VARGAS CASTRILLÓN Emilio, ES; RUBIO MENCO Guillermo, ES; HORCAJADA CÓRDOBA Raquel, ES; DUART GONZÁLEZ Ester, ES; IGLESIAS SÁNCHEZ José Carlos, ES; GÓMEZ CALVO Antonia, ES

(74) CORCODEL Angela

(54) **Suspensie orală de tadalafil**

(57) Prezenta invenție se referă la o suspensie orală de tadalafil care conține 0,01-5% g/v tadalafil, o ciclodextrină, celuloză microcristalină coprocesată și carboximetilceluloză sodică, gumă xantan și apă ca vehicul. Suspensiile sunt stabile chimic și fizic și prezintă un profil de dizolvare echivalent cu cel al comprimatelor filmate de tadalafil comerciale. Suspensiile de tadalafil sunt potrivite pentru tratarea disfuncției erectile masculine și a hiperplaziei benigne de prostată. Invenția se referă, de asemenea, la forme de dozare combinate cu doză fixă care conțin suspensia de tadalafil menționată și fie tamsulosin, în special, sub formă de pelete cu eliberare modificată, fie dutasteridă. Formele combinate menționate sunt utile pentru tratarea simptomelor tractului urinar inferior asociate cu hiperplazia benignă de prostată. Invenția se referă, de asemenea, la un procedeu de preparare a compoziției de tadalafil menționate.

Revendicări: 15

(11) **MD/EP 4574821 (13) T2**

(51) **Int.Cl.:** **C07D 403/12** (2006.01.01)  
**A61K 31/662** (2006.01.01)  
**A61P 5/14** (2006.01.01)  
**C07F 9/30** (2006.01.01)  
**A61P 1/16** (2006.01.01)  
**A61P 3/00** (2006.01.01)  
**A61P 3/04** (2006.01.01)  
**A61P 3/06** (2006.01.01)  
**A61P 3/10** (2006.01.01)  
**A61P 9/10** (2006.01.01)  
**A61P 35/00** (2006.01.01)

(21) e 2025 0525

(96) 25157448.9, 2019.12.12

(97) 4574821, 2025.06.25

(80) EPB nr. 06/2026, 2026.02.04

(31) 201811527414

(32) 2018.12.13

(33) CN

- (71) TERNS, INC., US  
 (72) YU Sanghai, US; LI Ben, US  
 (73) TERNS PHARMACEUTICALS, INC., US  
 (74) CORCODEL Angela  
 (54) **Compus agonist al receptorului THR $\beta$  și metodă de preparare și utilizare a acestuia**  
 (57) Prezenta invenție descrie compoziții farmaceutice de compuși reprezentați prin următoarea Formulă (I)

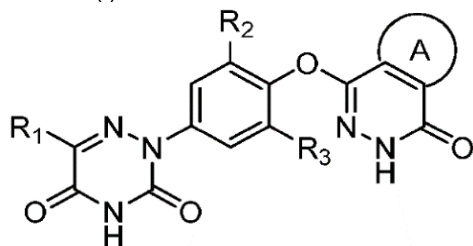

(I)

și săruri farmaceutic acceptabile ale acestora. Compusul îmbunătățește selectivitatea THR $\alpha$ , menținând în același timp o bună activitate agonistă THR $\beta$ , îmbunătățind astfel proprietățile medicamentului finit.

Revendicări: 11

- (11) **MD/EP 4615820** (13) T2  
 (51) **Int.Cl.:** C07C 231/22 (2006.01.01)  
 C07C 237/06 (2006.01.01)  
 A61K 31/165 (2006.01.01)  
 A61P 25/18 (2006.01.01)  
 (21) e 2025 0735  
 (96) 24720258.3, 2024.04.24  
 (97) 4615820, 2025.09.17  
 (80) EPB nr. 06/2026, 2026.02.04  
 (87) WO 2024/223671, 2024.10.31  
 (31) 23170709  
 (32) 2023.04.28  
 (33) EP  
 (71)(73) NEWRON PHARMACEUTICALS S.P.A., IT  
 (72) IMBODEN Christoph, CH; CASTELLIN Andrea, IT  
 (74) SOCOLOVA Olga  
 (54) **Forme cristaline de evenamidă**  
 (57) Prezenta invenție se referă la noi forme cristaline ale sărurilor de evenamidă, în particular forma I și II, utilizarea acestora, un pro-

cedeu pentru prepararea lor, și o compoziție farmaceutică care conține formele cristaline noi menționate.

Revendicări: 22

Figuri: 7

- (11) **MD/EP 4648753** (13) T2  
 (51) **Int.Cl.:** A61K 9/16 (2006.01.01)  
 A61K 31/444 (2006.01.01)  
 A61P 11/00 (2006.01.01)  
 (21) e 2025 0895  
 (96) 25708607.4, 2025.02.06  
 (97) 4648753, 2025.11.19  
 (80) EPB nr. 08/2026, 2026.02.18  
 (87) WO 2025/171098, 2025.08.14  
 (31) 202463550817P  
 (32) 2024.02.07  
 (33) US  
 (71)(73) VERTEX PHARMACEUTICALS INCORPORATED, US  
 (72) KARKARE Radhika, US; MILLER Jonathan M., US  
 (74) CORCODEL Angela  
 (54) **Compoziții pentru tratamentul bolilor mediate de CFTR**  
 (57) Prezenta invenție se referă la compoziții farmaceutice formulate într-o multitudine de granule care conțin bis((14S)-8-[3-(2-{dispiro[2.0.2<sup>4</sup>.1<sup>3</sup>]heptan-7-il}etoxi)pirazol-1-il]-12,12-dimetil-2,2,4-trioxo-2 $\lambda$ <sup>6</sup>-tia-3,9,11,18,23-pentaazatetraciclo[17.3.1.1<sup>11</sup>,<sup>14</sup>.0<sup>5</sup>,<sup>10</sup>]tetracoză-1(23),5,7,9,19,21-hexaen-3-idă de calciu), o dispersie solidă de (R)-1-(2,2-difluorobenzo[d][1,3]dioxol-5-il)-N-(1-(2,3-dihidroxipropil)-6-fluoro-2-(1-hidroxi-2-metilpropan-2-il)-1H-indol-5-il)ciclopropancarboxamidă și o dispersie solidă de N-(2-(tert-butil)-5-hidroxi-4-(2-(metil-d3)propan-2-il-1,1,1,3,3,3-d6)fenil)-4-oxo-1,4-dihidrochinolină-3-carboxamidă, metode de fabricare și procesare a granulelor și metode de tratare a fibrozei chistice utilizând compozițiile farmaceutice.  
 Revendicări: 24  
 Figuri: 1

## FG4A Lista brevetelor de invenție eliberate

Se publică următoarele date: numărul curent, codul țării conform normei ST.3 OMPI, numărul brevetului, codul tipului de document conform normei ST.16 OMPI, indicii de clasificare conform CIB, numărul depozitului, data depozitului, numărul BOPI în care a fost publicată mențiunea privind acordarea brevetului

Nr. crt.	Cod ST. 3 OMPI	(11) Nr. brevet	(13) Cod ST. 16 OMPI	(51) Indicii de clasificare	(21) Nr. depozit	(22) Data depozit	(45) Nr. BOPI
1	MD	4939	C1	<b>A61B 17/58</b> (2006.01) <b>A61B 17/72</b> (2006.01) <b>G01B 7/31</b> (2006.01) <b>G01R 33/02</b> (2006.01)	a 2024 0025	2024.06.28	10/2025

## FG9Y Lista brevetelor de invenție de scurtă durată eliberate

Se publică următoarele date: numărul curent, codul țării conform normei ST.3 OMPI, numărul brevetului, codul tipului de document conform normei ST.16 OMPI, indicii de clasificare conform CIB, numărul depozitului, data depozitului, numărul BOPI în care a fost publicată mențiunea privind acordarea brevetului

Nr. crt.	Cod ST. 3 OMPI	(11) Nr. brevet	(13) Cod ST. 16 OMPI	(51) Indicii de clasificare	(21) Nr. depozit	(22) Data depozit	(45) Nr. BOPI
1	MD	1914	Z	<b>A23J 1/14</b> (2006.01) <b>A23J 3/00</b> (2006.01) <b>A23J 3/14</b> (2006.01)	s 2025 0053	2025.06.18	1/2026
2	MD	1915	Z	<b>A23L 27/60</b> (2016.01) <b>A23L 33/00</b> (2016.01) <b>A23L 33/10</b> (2016.01) <b>A23L 33/14</b> (2016.01) <b>A23L 33/145</b> (2016.01)	s 2025 0052	2025.06.18	1/2026
3	MD	1916	Z	<b>A61D 7/00</b> (2006.01) <b>A61P 33/14</b> (2006.01)	s 2025 0060	2025.07.11	1/2026
4	MD	1917	Z	<b>A61K 47/08</b> (2006.01) <b>A61P 25/02</b> (2006.01)	s 2025 0050	2025.06.18	1/2026
5	MD	1918	Z	<b>A61K 47/08</b> (2006.01) <b>A61P 25/02</b> (2006.01)	s 2025 0055	2025.06.25	1/2026
6	MD	1919	Z	<b>A61L 9/20</b> (2006.01) <b>F24F 8/22</b> (2021.01)	s 2025 0065	2025.08.13	1/2026
7	MD	1920	Z	<b>F17D 1/00</b> (2006.01) <b>F17D 1/04</b> (2006.01)	s 2025 0029	2025.03.25	1/2026

## II

# Soiuri de plante / Plant varieties

**P**rotecția juridică a soiurilor de plante în Republica Moldova se asigură în temeiul Legii nr. 39/2008 privind protecția soiurilor de plante.

În conformitate cu această Lege, brevetele pentru soi de plantă sunt eliberate de AGEPI și certifică prioritatea și paternitatea amelioratorului și dreptul exclusiv al titularului de brevet asupra soiului.

Un soi este brevetabil dacă este nou, distinct, omogen și stabil și este desemnat printr-o denumire conformă cu prevederile Legii.

Cererea de brevet pentru soi de plantă se depune la AGEPI de către orice persoană care, conform art. 11 și 12 din Lege, dispune de dreptul de a solicita brevet, personal sau prin reprezentant și trebuie să îndeplinească cerințele prevăzute la art. 33 din Lege.

În prezenta Secțiune se publică date privind cererile de brevet pentru soi de plantă depuse, brevetele pentru soi de plantă acordate și brevetele pentru soi de plantă eliberate conform procedurii naționale.

**L**egal protection of plant varieties in the Republic of Moldova shall be afforded on the bases of Law No 39/2008 on the Protection of Plant Varieties.

In accordance with this Law, variety patents shall be granted by AGEPI and shall certify the priority of the variety, the authorship of the breeder and the exclusive right of the patent owner in the variety. The plant variety shall be patentable where it is new, distinct, uniform and stable and shall be designated by a denomination in accordance with the provisions of the Law.

The variety patent application shall be filed with the AGEPI by any person who, according to Art. 11 and 12 of the Law, is entitled to apply for a patent, in person or through a representative, and shall fulfill the requirements specified in Art. 33 of the Law.

Data concerning the filed plant variety applications, granted plant variety patents and plant variety patents issued according to the national procedure shall be published in this Section.

**CODURILE OMPI PENTRU CODIFICAREA TITLURILOR INFORMAȚIILOR  
REFERITOARE LA SOIURILE DE PLANTE PUBLICATE ÎN BULETINUL OFICIAL  
DE PROPRIETATE INTELECTUALĂ CONFORM NORMEI ST. 17**

**WIPO CODES ON CODING OF HEADINGS OF ANNOUNCEMENTS CONCERNING  
PLANT VARIETIES MADE IN THE OFFICIAL BULLETIN  
OF INTELLECTUAL AL PROPERTY IN ACCORDANCE WITH THE STANDARD ST. 17**

- BZ9E** Cereri de brevet pentru soi de plantă publicate  
Published plant variety patent applications
- BA9E** Denumirile soiurilor  
Variety denominations
- FF9E** Brevete pentru soi de plantă acordate  
Granted plant variety patents
- FF9E** Lista brevetelor pentru soi de plantă acordate, aranjate în ordinea numerelor de brevete (anual)  
Numerical index of granted plant variety patents (yearly)
- FG9E** Brevete pentru soi de plantă eliberate  
Issued plant variety patents
- FA9E** Lista cererilor de brevet pentru soi de plantă retrase  
List of withdrawn plant variety patent applications
- FC9E** Lista cererilor de brevet pentru soi de plantă respinse  
List of rejected plant variety patent applications
- MC9E** Lista cererilor de brevet pentru soi de plantă anulate  
List of nullited plant variety patent applications
- MM9E** Lista brevetelor pentru soi de plantă a căror valabilitate a încetat  
List of invalid plant variety patents
- HF9E** Lista brevetelor pentru soi de plantă revalidate  
List of revalidated plant variety patents

## **BZ9E Cereri de brevet pentru soi de plantă publicate / Published plant variety patent applications /**

**P**ublicarea în BOPI a cererilor de brevet pentru soi de plantă asigură solicitantului o protecție provizorie în condițiile prevăzute de art. 26 din Legea nr. 39/2008 privind protecția soiurilor de plante.  
Conform art. 49 din Lege, după publicarea cererii orice persoană poate să prezinte la AGEPI obiecții referitor la denumirea soiului și la satisfacerea condițiilor de brevetabilitate, în condițiile stabilite în Lege.

**P**ublication in BOPI of plant variety patent applications provides to the applicant a provisional protection under the terms of Article 26 of Law No 39/2008 on the Protection of Plant Varieties.  
According to Article 49 of the Law, after the publication of the application any person may file with the AGEPI objections to the denomination of the variety and to the compliance with the requirements of patentability, under the terms established in the Law.

## BZ9E Cereri de brevet pentru soi de plantă publicate

Se publică următoarele date: numărul curent, numărul de depozit, data de depozit, solicitantul, amelioratorul, denumirea comună (taxonul botanic), denumirea propusă a soiului, data publicării

Nr. crt.	Nr. depozit/ Data depozit	a. Solicitantul b. Amelioratorul	Denumirea comună ( <i>Taxonul botanic</i> )	Denumirea propusă a soiului	Data publicării
1	v 2026 0004 / 2026.02.20	a. INSTITUȚIA PUBLICĂ CENTRUL NAȚIONAL DE CERCETARE ȘI PRO- DUCERE A SEMINȚELOR, MD  b. CHIȘCA Maria, MD; RUDOI Marina, MD; BUGACIUC Mihail, MD; CALAȘNICOVA Tamara, MD; AFANAS Maria, MD	ORZ ( <i>Hordeum vulgare L.</i> )	BELȘUG	2026.05.31
2	v 2026 0005 / 2026.02.20	a. INSTITUȚIA PUBLICĂ CENTRUL NAȚIONAL DE CERCETARE ȘI PRO- DUCERE A SEMINȚELOR, MD  b. POSTOLATI Alexei, MD; RUDOI Marina, MD; ȚURCAN Iulia, MD; ATANOVA Lilia, MD; AFANAS Maria, MD	GRÂU ( <i>Triticum aestivum L.</i> )	GOSPODAR	2026.05.31
3	v 2026 0006 / 2026.02.20	a. INSTITUȚIA PUBLICĂ CENTRUL NAȚIONAL DE CERCETARE ȘI PRO- DUCERE A SEMINȚELOR, MD  b. AVĂDĂNII Larisa, MD; VOZIAN Valeriu, MD; BLÎNDU Maria, MD; LENCAUȚAN Mar- iana, MD; SLUHINSCHI Aurelia, MD	FASOLE ( <i>Phaseolus vulgaris L.</i> )	NATELA	2026.05.31
4	v 2026 0007 / 2026.02.23	a. INSTITUȚIA PUBLICĂ UNIVERSITATEA DE STAT DIN MOLDOVA, MD  b. MAKOVEI Milania, MD	TOMATE ( <i>Solanum lycopersi- cum L.</i> )	ELENAMAK	2026.05.31
5	v 2026 0008 / 2026.02.23	a. INSTITUȚIA PUBLICĂ UNIVERSITATEA DE STAT DIN MOLDOVA, MD  b. MAKOVEI Milania, MD; GRĂJDIERU Cristina, MD	TOMATE ( <i>Solanum lycopersi- cum L.</i> )	SIMFONIEMAK	2026.05.31
6	v 2026 0009 / 2026.02.23	a. INSTITUȚIA PUBLICĂ UNIVERSITATEA DE STAT DIN MOLDOVA, MD  b. MAKOVEI Milania, MD	TOMATE ( <i>Solanum lycopersi- cum L.</i> )	L 24-228 MMD	2026.05.31
7	v 2026 0010 / 2026.02.23	a. INSTITUȚIA PUBLICĂ UNIVERSITATEA DE STAT DIN MOLDOVA, MD  b. GORE Andrei, MD; ROTARI Silvia, MD; LEATAMBORG Svetlana, MD; LUPAȘCU Galina, MD	GRÂU COMUN ( <i>Triticum aestivum</i> )	TRIUMF-L	2026.05.31
8	v 2026 0011 / 2026.02.23	a. INSTITUȚIA PUBLICĂ UNIVERSITATEA DE STAT DIN MOLDOVA, MD  b. LEATAMBORG Svetlana, MD; ROTARI Silvia, MD; GORE Andrei, MD; LUPAȘCU Galina, MD	TRITICALE ( <i>Triticosecale Witt.</i> )	KIRSTAR-V	2026.05.31
9	v 2026 0012 / 2026.02.23	a. INSTITUȚIA PUBLICĂ UNIVERSITATEA DE STAT DIN MOLDOVA, MD  b. MALII Aliona, MD; BUDAC Alexandru, MD; LUPAȘCU Varvara, MD	SOIA ( <i>Glycine max (L.) Merr.</i> )	BUDAC	2026.05.31
10	v 2026 0013 / 2026.02.26	a. GȚ NEAGUL ANDREI NICOLAE, MD  b. NEAGUL Andrei, MD	CEAPĂ ( <i>Allium cepa L.</i> )	PULSAR	2026.05.31

## FF9E Brevete pentru soi de plantă acordate / Granted plant variety patents

**O**rice hotărâre de acordare a brevetului pentru soi de plantă poate fi contestată de către o persoană afectată de hotărârea respectivă în mod direct și personal.  
Contestația motivată se depune la AGEPI în termen de 2 luni de la data publicării hotărârii.

**A**ny decision to grant a plant variety patent may be appealed by a person directly and personally affected by that decision.  
The reasoned appeal shall be lodged with the AGEPI within 2 months as from the date of publication of the decision.

## FF9E Brevete pentru soi de plantă acordate

Se publică următoarele date: numărul curent, numărul de depozit, data de depozit, titularul, amelioratorul, denumirea comună (taxonul botanic), denumirea soiului, numărul brevetului, data acordării brevetului

Nr. crt.	Nr. depozit/ Data depozit	a. Titularul b. Amelioratorul	Denumirea comună ( <i>Taxonul botanic</i> )	Denumirea soiului	Numărul de brevet/ Data acordării
1	v 2023 0015 / 2023.11.07	a. INSTITUȚIA PUBLICĂ CENTRUL NAȚIONAL DE CERCETARE ȘI PRODUCERE A SEMINȚELOR, MD  b. BOROZAN Pantelimon, MD; MUS- TEAȚA Simion, MD; SPÎNU Valentina, MD; SPÎNU Alexei, MD	PORUMB ( <i>Zea mays</i> L. subsp. <i>mays</i> (Grupa Porumb))	MKP 612	479 / 2026.05.31
2	v 2023 0016 / 2023.11.07	a. INSTITUȚIA PUBLICĂ CENTRUL NAȚIONAL DE CERCETARE ȘI PRODUCERE A SEMINȚELOR, MD  b. DREGLEA Mihail, MD; ROTARI Eu- gen, MD; SPIVACENCO Anatolie, MD; BOROZAN Pantelimon, MD; GRIBINCEA Vladimir, MD; MELECA Anatolie, MD; LEBEDIUC Gheorghe, MD	SORG ( <i>Sorghum bicolor</i> (L.) Moench subsp. <i>bicolor</i> )	LIMPIERA P1	480 / 2026.05.31

## FG9E Brevete pentru soi de plantă eliberate / Issued plant variety patents

Se publică următoarele date: numărul curent, numărul de depozit, data de depozit, numele titularului, numele amelioratorului, denumirea comună (taxonul botanic), denumirea soiului, numărul de brevet, data acordării brevetului

Nr. crt.	Nr. depozit/ Data depozit	a. Titularul b. Amelioratorul	Denumirea comună ( <i>Taxonul botanic</i> )	Denumirea soiului	Numărul de brevet/ Data acordării
1	v 2022 0008 / 2022.03.23	a. INSTITUȚIA PUBLICĂ CENTRUL NAȚIONAL DE CERCETARE ȘI PRO- DUCERE A SEMINȚELOR, MD  b. POSTOLATI Alexei, MD; GĂINĂ Lidia, MD; SERGHEI Titu, MD; ȚURCAN Iulia, MD; ATANOVA Lilia, MD; RUDOI Marina, MD; TARAN Mihail, MD; STAVĂR Lidia, MD	GRĂU COMUN ( <i>Triticum aestivum</i> L.)	RÂNDUNICA	472 / 2026.02.28
2	v 2022 0009 / 2022.03.23	a. INSTITUȚIA PUBLICĂ CENTRUL NAȚIONAL DE CERCETARE ȘI PRO- DUCERE A SEMINȚELOR, MD  b. POSTOLATI Alexei, MD; GĂINĂ Lidia, MD; SERGHEI Titu, MD; ȚURCAN Iulia, MD; ATANOVA Lilia, MD; RUDOI Marina, MD; TARAN Mihail, MD; STAVĂR Lidia, MD	GRĂU COMUN ( <i>Triticum aestivum</i> L.)	FLUIERAȘ	473 / 2026.02.28

# III

## Mărci / Trademarks

**P**rotecția juridică a mărcilor în Republica Moldova se asigură în temeiul înregistrării lor la AGEPI în modul stabilit de Legea nr. 38/2008 privind protecția mărcilor. În conformitate cu Legea, marca se autentifică prin certificatul de înregistrare eliberat de AGEPI. Certificatul de înregistrare confirmă prioritatea mărcii și dreptul exclusiv al titularului asupra mărcii pentru produsele și serviciile indicate în certificat.

În prezenta Secțiune se publică datele privind cererile de înregistrare, datele privind mărcile înregistrate în baza cererilor acceptate parțial, mărcile înregistrate și mărcile reînnoite prin procedura națională. Mărcile înregistrate conform Aranjamentului de la Madrid privind înregistrarea internațională a mărcilor și Protocolului referitor la Aranjamentul de la Madrid la care Republica Moldova este parte se publică în limbile franceză, engleză și spaniolă în Buletinul OMPI de Mărci Internaționale ("Gazette OMPI des marques internationales / WIPO Gazette of International Marks / Gaceta de la OMPI de Marcas Internacionales"). Buletinul include toate datele referitoare la înregistrările internaționale noi, la reînnoiri, la desemnări posterioare, precum și la modificări și alte acțiuni ce se referă la înregistrările internaționale. Buletinul este disponibil accesului public pe site-ul OMPI, pe adresele <https://www3.wipo.int/madrid/monitor/en/#gazette>, <https://www3.wipo.int/madrid/monitor/fr/#gazette> sau <https://www3.wipo.int/madrid/monitor/es/#gazette>.

**L**egal protection of trademarks in the Republic of Moldova shall be afforded on the basis of registration with the AGEPI, as established by Law No 38/2008 on the Protection of Trademarks. According to this Law the trademark is certified by a registration certificate issued by AGEPI. The registration certificate shall attest the priority date of the trademark and the exclusive right of the owner in the trademark for the goods and services entered in the certificate.

Data on filed trademark applications, data on trademarks registered on the basis of partially accepted applications, registered trademarks and trademarks renewed under the national procedure shall be published in this Section.

Trademarks registered under the Madrid Agreement and the Protocol Concerning the International Registration of Marks to which the Republic of Moldova is a party shall be published in French, English and Spanish in the Gazette OMPI des marques internationales / WIPO Gazette of International Marks / Gaceta de la OMPI de Marcas Internacionales. The Gazette includes all relevant data on new international registrations, renewals, subsequent designations as well as amendments and other entries referred to the international registrations. The Gazette is available for public on the WIPO site at <https://www3.wipo.int/madrid/monitor/en/#gazette>, <https://www3.wipo.int/madrid/monitor/fr/#gazette> or <https://www3.wipo.int/madrid/monitor/es/#gazette>.

**CODURILE INID PENTRU IDENTIFICAREA DATELOR BIBLIOGRAFICE  
REFERITOARE LA MĂRCI, CONFORM NORMEI ST. 60 OMPI  
LIST OF INID CODES CONCERNING BIBLIOGRAPHIC DATA  
RELATING TO MARKS, ACCORDING TO WIPO STANDARD ST. 60**

- (100)** Date privind înregistrarea/reînnoirea  
Data concerning the registration/renewal
- Numărul de ordine  
    Serial number
- (111)** Numărul de ordine al înregistrării  
    Serial number of the registration
- (116)** Numărul de ordine al reînnoirii, dacă este diferit de numărul de ordine al înregistrării inițiale  
    Serial number of the renewal where different from initial registration number
- Data înregistrării/reînnoirii  
    Date of the registration/renewal
- (151)** Data înregistrării  
    Date of the registration
- (156)** Data reînnoirii  
    Date of the renewal
- Numere de înregistrare conexe  
    Related registration numbers
- (181)** Data prevăzută de expirare a înregistrării  
    Expected expiration date of the registration
- (186)** Data prevăzută de expirare a reînnoirii  
    Expected expiration date of the renewal
- (200)** Date referitoare la cerere  
Data concerning the application
- (210)** Numărul de depozit al cererii  
    Serial number of the application
- (220)** Data de depozit a cererii  
    Date of filing of the application
- (230)** Data referitoare la expoziție  
    Data concerning exhibitions
- (300)** Date referitoare la prioritate conform Convenției de la Paris, și alte date referitoare la vechimea sau la înregistrarea mărcii în țara de origine  
Data relating to priority under the Paris Convention and other data relating to seniority or to the registration of the mark in the country of origin
- (310)** Numărul de depozit al cererii inițiale  
    Serial number assigned to the first application
- (320)** Data de depozit a cererii inițiale  
    Date of filing of the first application
- (330)** Codul conform normei ST.3 a OMPI, care permite identificarea oficiului național sau regional la care a fost depusă cererea inițială sau organizația la care a fost depusă cererea inițială  
    WIPO Standard ST.3 code, identifying the national or regional Office where the first application was made or the organization where the first application was made
- (400)** Data la care anumite informații sunt făcute accesibile publicului  
Date(s) of making information available to the public
- (441)** Data la care informațiile privind cererea neexaminată au fost făcute accesibile publicului  
    Date of making information available to the public regarding the non-examined application
- (442)** Data la care informațiile privind cererea examinată au fost făcute accesibile publicului  
    Date of making information available to the public regarding the examined application
- (450)** Data la care informațiile privind înregistrarea au fost făcute accesibile publicului  
    Date of making information available to the public regarding the registration

- (500)** Informații diverse  
Various information
- Clasificarea produselor și/sau serviciilor  
Classification, goods and/or services
- (511)** Clasificarea internațională a produselor și serviciilor, în scopul înregistrării mărcilor (Clasificarea de la Nisa) și/sau lista produselor și/sau serviciilor clasificate conform acestei clasificări  
The International Classification of Goods and Services for the Purposes of the Registration of Marks (Nice Classification) and/or list of goods and/or services classified according thereto
- Indicații referitoare la folosirea mărcii  
Indications regarding the use of the mark
- (526)** Elementele mărcii asupra cărora nu se extinde dreptul exclusiv  
Disclaimer
- Descrierea elementelor figurative ale mărcii  
Description of the figurative elements of the mark
- (531)** Conform Clasificării internaționale a elementelor figurative ale mărcilor (Clasificarea de la Viena)  
According to the International Classification of the Figurative Elements of Marks (Vienna Classification)
- (540)** Reproducerea mărcii  
Reproduction of the mark
- (551)** Indicarea faptului că marca este o marcă colectivă, o marcă de certificare sau o marcă de garanție  
Indication to the effect that the mark is a collective mark, a certification mark or a guarantee mark
- (554)** Marca tridimensională  
Three-dimensional mark
- (580)** Data înscrierii oricărui tip de tranzacție privind cererile de înregistrare sau înregistrările (de exemplu: modificare de titular, modificare de nume sau adresă, renunțare, expirare a protecției)  
Date of recording of any kind of transaction in respect of applications or registrations (e.g., change in ownership, change in name or address, renunciation, termination of protection)
- (591)** Informații privind culorile revendicate  
Information concerning colors claimed
- (600)** Referințe la alte depozite și înregistrări de marcă înrudite din punct de vedere juridic  
References to other legally related application(s) and registration(s)
- (641)** Numărul și data altor cereri înrudite din punct de vedere juridic  
Number(s) and date(s) of other legally related applications
- (646)** Numărul și data altor înregistrărilor înrudite din punct de vedere juridic  
Number(s) and date(s) of other legally related registrations
- (700)** Informații privind părțile interesate de o cerere sau de o înregistrare  
Information concerning parties concerned with the application/registration
- (730)** Numele și adresa solicitantului sau titularului înregistrării  
Name and address of the applicant or the holder of the registration
- Informații privind licențiatul sau licențiații  
Information regarding licensee(s)
- (791)** Numele și adresa licențiatului  
Name and address of the licensee
- (800)** Anumite date referitoare la înregistrarea internațională a mărcilor conform Aranjamentului de la Madrid, privind înregistrarea internațională a mărcilor și Protocolului referitor la acest Aranjament  
Certain data relating to the international registration of marks under the Madrid Agreement Concerning the International Registration of Marks and the Protocol Relating to that Agreement

## Cereri de înregistrare / Applications for registration

În conformitate cu Legea nr. 38/2008 privind protecția mărcilor, cererea de înregistrare a mărcii se depune la AGEPI de către solicitant, personal sau prin intermediul unui reprezentant.

O cerere trebuie să se refere la o singură marcă și trebuie să conțină documentele prevăzute în art. 30 din Lege.

Orice persoană interesată în termen de 3 luni de la data publicării datelor cu privire la cererea depusă poate prezenta în scris la AGEPI observații motivate privind necesitatea de a refuza înregistrarea mărcii conform art. 7 și/sau să formuleze o opoziție la înregistrarea mărcii pe motiv că înregistrarea acesteia ar trebui refuzată în baza prevederilor art. 8 și/sau, după caz, art. 7 din Lege.

In accordance with the Law No 38/2008 on the Protection of Trademarks, a trademark registration application shall be filed with the AGEPI by the applicant, in person or through a representative.

An application shall relate to one trademark only and shall contain the documents provided for in Art. 30 of the Law.

Within three months of the date of publication of a trademark registration application, any person concerned shall be entitled to submit its comments in writing to the AGEPI, providing justification of the need for refusal of the trademark registration on the basis of Article 7 and/or lodge an opposition against registration of a trademark on the grounds that its registration must be refused on the basis of Article 8 and/or, as appropriate, Article 7 of the Law.

- (210) **056356**  
 (220) 24.10.2025  
 (730) **EMSAN MUTFAK GEREÇLERİ SANAYİ VE TİCARET ANONİM ŞİRKETİ, TR**  
 Cumhuriyet Mah., Yeni Yol 1 Sk., Bomonti  
 Business Center No: 8/81, Şişli, İstanbul,  
 Turcia

(540)



- (526) Elementele mărcii asupra cărora solicitantul declară că renunță la invocarea oricărui drept exclusiv: „HOME”, cu excepția executării grafice deosebite.

(591) Culori revendicate: alb, auriu.

(511) NCL(12-2025)

- 07 - aparate electrice pentru bucătărie, în special pentru tăiat, răzuit, tocat, măcinat, presat, mașini de tăiat, deschizătoare electrice de conserve, compactoare electrice de uz casnic, aparate electrice de bătut, concasoare, mașini de tocat/concasat și mixere electrice de uz casnic, cuțite electrice, aparate electrice pentru fabricarea și prelucrarea produselor din carne și mezeluri, mașini de tocat, mașini de spălat, mașini pentru spălat vase, mașini de călcat, aspiratoare; mașini-unelte; motoare, altele decât cele pentru vehicule terestre; cuplaje și organe de transmisie (cu excepția celor pentru vehiculele terestre); utilaje agricole altele decât unelte de mână acționate manual; incubatoare pentru ouă; automate (distribuitoare automate);
- 08 - cuțite, furculițe și linguri; arme purtate lateral; lame de ras; instrumente de tranșat; piele de ascuțit; deschizătoare de stridii; baionete; mașini de tuns barba; foarfeci de emondaj; foarfeci de grădină; foale pentru cămin (manuale); clichete (unelte); bare de tăiat (scule de mână); răngi; ciocane marcatoare; fiare de călcat electrice; dălți de călăfățuit; pumnale; deschizătoare neelectrice de conserve; dispozitive de feliat ouă, neelectrice; fiare

(unelte neelectrice); pioleți pentru gheață; truse de manichiură (electrice); tacâmuri (cuțite, furculițe și linguri); tocure pentru aparate de ras; cuțite de paletă; pensete; pile de unghii, electrice sau neelectrice; tocătoare de carne (unelte manuale); aparate manuale pentru ondularea părului; furculițe; furci; cosorașe; foarfeci de elagaj; unelte manuale de grădinărit; fiare de gofrat; extractoare manuale de cuie; feliatoare de legume, acționate manual; aparate și instrumente pentru jupuirea animalelor; aparate și instrumente pentru jupuirea animalelor de măcelărie; aparate și instrumente pentru sacrificarea animalelor de măcelărie; aparate pentru distrugerea paraziților de plante, cu acționare manuală; oale de turnătorie; unelte de lustruit; greble pentru golf; ace pentru gravat; aparate pentru epilare, electrice sau neelectrice; mașini de tuns părul, electrice și neelectrice; târnăcoape (unelte); cuțite ghilotină; instrumente pentru decantarea lichidelor (unelte manuale); pompe de mână; berbeci (scule); greble (unelte manuale); harpoane; leviere; darace (unelte manuale); seceri cu mâner scurt; cosoare; cuțite de potcovărie; cuțite de vânătoare; sape pentru defrișare; aparate de trefilat sârma (scule manuale); aparate pentru compostat bilete; cuțite de brânză, neelectrice; linguri (unelte manuale); unelte agricole manuale; foarfeci pentru fitluri; clești de perforat (unelte de mână); linguri; macete; truse de manichiură; mistrii; cuțite; lame (arme); răzuitoare (cuțite); mojar pentru pisat (unelte manuale); colectoare de monede; foarfeci de fire; pile-ac; pile pentru unghii; pile electrice de unghii; instrumente pentru îndepărtarea cuticulelor; unghiere (electrice sau neelectrice); patrițe de numerotare; instrumente pentru culesul fructelor; aparate pentru făcut găuri în urechi; cuțite pentru altoit; truse de pedichiură; lopățele de grădină; maiuri (compactoare pentru pământ); unelte pentru altoit (unelte manuale); clești; pensete pentru îndepărtarea părului; pistoale (unelte manuale); pistoale manuale pentru extrudarea masticurilor; cuțite pentru pizza, neelectrice; dornuri (unelte de mână); unelte de bobinare; mașini de tuns gazon (instrumente manuale); lame pentru aparate de ras; brice (de bărbierit); truse de bărbierit; satâre (cuțite); extractoare (scule); săbii; teci de sabie; lopeți (unelte manuale); foarfeci; mașini de tăiat; lame de mașini de tăiat; instrumente manuale de tuns; menghine; calapoade pentru încălțăminte (unelte de cizmă-

- rie); cuțit mic de bucătărie pentru cojirea fructelor și legumelor; spade; inele pentru coase; ciocane cu capul rotund (unelte manuale); mandrine (scule); întinzătoare de fire și benzi metalice (scule); cazmale; cazmale (unelte); punctatoare de centrare (scule manuale); cavile de matisit; seringi pentru aplicarea insecticidelor; pulverizatoare pentru insecticide (unelte manuale); vătraie; cuțitoaie de potcovar (unelte manuale); pistiluri pentru pisat (unelte manuale); argintărie (cuțite, furculițe și linguri); aparate de tatuare; mașini de tuns pentru animale; furci de mână (unelte manuale); unelte manuale pentru îndepărtarea scapieților; aparate de asomat vite; instrumente pentru marcarea animalelor; aparate de tuns animale; cricuri de mână; instrumente de ondulat materiale textile; unelte de piuare (manuale); clești pentru întors genele; echere (unelte manuale);
- 11 - aparate de făcut floricele de porumb; aparate de gătit (electrice) pentru bucătărie; aparate electrice de gătit de uz casnic; aparate și instalații de iluminat, încălzire, răcire, generare de abur, gătire, uscare, ventilare, alimentare cu apă și pentru scopuri sanitare; aparate de iluminat, de încălzit, de producere a vaporilor, de coacere, de refrigerare, de uscare, de ventilare, de distribuire a apei și instalații sanitare; coșuri de faclă utilizate în industria petrolului; ventile de aer pentru instalațiile de încălzit cu aburi; chiuvete; instalații de purificare pentru ape reziduale; hote de extracție pentru bucătărie; instalații pentru tratarea combustibililor și a moderatorilor nucleari; aplice pentru lămpile cu gaz; aprinzătoare; aparate pentru băi de aer cald; sisteme pentru băi cu hidromasaj; cenușare pentru cămine; instalații automate pentru transportat cenușă; vase de expansiune pentru instalații de încălzire centrală; instalații automate de irigare; arzătoare pentru acetilenă; generatoare de acetilenă; încălzitoare electrice de biberoane; cuptoare de brutărie; accesorii pentru baie; aparate de încălzire pentru băi; cabine pentru duș; garnituri pentru căzi de baie; instalații sanitare de baie; grătare mari în aer liber; lămpi de iluminat pentru acvarii; instalații de iluminat pentru vehicule aeriene; aparate și instalații de iluminat; aparate de iluminat pentru vehicule; aparate de iluminat cu diode luminescente (LED); lămpi de iluminat; hote de aerisire; hote de aerisire pentru laboratoare; aparate pentru încălzit paturi; mașini de irigații pentru agricultură; bideuri; dispozitive antiorbire pentru vehicule (armături de lămpi); lanterne pentru iluminat; lămpi cu arc; aparate de bronzat orizontale; arzătoare; arzătoare germicide; cuptoare, altele decât cele folosite în laborator; economizoare de combustibil; mașini de făcut pâine; aparate de prăjit pâine; aparate de clorizare pentru bazinele de înot; instalații luminoase pentru pomul de Crăciun; aparate de cromatografie de uz industrial; oale de gătit sub presiune, electrice; aparate generatoare de abur; generatoare de abur (altele decât părți de mașini); aparate vaporizatoare pentru haine; acumulatori de aburi; plafoniere; cuptoare dentare; aparate de dezinfectat; aparat de dezinfecție pentru distribuirea de soluții în țevile de apă ale instalațiilor sanitare; aparate de dezodorizare, nu de uz personal; alambicuri; mașini de prăjit fructe; dispozitive de învârtit frigări; rezervoare de apă sub presiune; dușuri; încălzitoare pentru fiare; aparate și mașini de fabricare a gheții; cutii frigorifice, electrice; covoare încălzite electric; filamente electrice pentru încălzire; ventilatoare electrice de uz personal; fierbătoare electrice; dispozitive de dezghețare pentru vehicule; tuburi cu descărcări electrice pentru iluminat; torțe de semnalizare; lanterne de biciclete; faruri pentru automobile; dulii pentru lămpi electrice; forje portabile; țevi de fum pentru boilere; filtre (părți de instalații casnice sau industriale); aparate de filtrare pentru acvarii; lămpi de ondulat; friteoze electrice; suporturi pentru încărcarea cuptoarelor; elemente de cuptor prefabricate; aparate pentru uscarea furajelor; saci electrice pentru încălzirea picioarelor; aparate pentru încălzirea picioarelor (electrice, neelectrice); brichete pentru aprinderea gazului; aprinzătoare de gaz; lămpi de gaz; cazane de încălzire cu gaz; condensatoare de gaz (altele decât cele care sunt organe de mașini); lămpi cu gaz; epurare și purificare a gazelor; spălătoare de gaze (părți ale instalațiilor de gaze); congelatoare; vaporizatoare faciale (saune); aparate pentru răcirea băuturilor; becuri de iluminat; arzătoare cu incandescență; filamente pentru lămpi electrice; grătare (aparate de gătit); rotisoare; frigări pentru rotiserie; lămpi pentru mineri; uscătoare de păr; robinete; aparate pentru uscat mâinile pentru toalete publice; numere luminoase pentru case; pături electrice de încălzire, care nu sunt utilizate în scopuri medicale; aparate electrice de încălzire; aparate de încălzire pentru acvarii; aparate de încălzire cu combustibil solid, lichid sau gazos; caza-

ne de încălzire; cazane, altele decât componentele de mașini; perne încălzite electric, utilizate în alte scopuri decât cele medicale; instalații de încălzire; capace filetate de radiatoare; aeroterme; reșouri de păstrat mâncarea caldă; radiatoare electrice cu convecție; aparate de încălzit; instalații de încălzire pentru vehicule; aparate cu aer cald; șemineuri; hidranți; aparate de ionizare pentru tratarea aerului sau apei; aparate electrice de făcut iaurt; filtre electrice de cafea; percolatoare electrice de cafea; aparate pentru prăjit cafea; reactoare nucleare; instalații de climatizare; instalații de climatizare pentru vehicule; aparate de climatizare; arzătoare cu oxihidrogen; aparate și instalații de gătit; cuptoare de ardere; ustensile de gătit electrice; mașini de gătit; reșouri; electrozi de cărbune pentru lămpi cu arc; lustre; răcitoare de lichide (instalații); instalații de răcire pentru tutun; aparate și mașini frigorifice; aparate pentru răcire; recipiente frigorifice; bacuri de răcire pentru cuptoare; camere de răcire pentru depozitare; dulapuri frigorifice; vitrine frigorifice; arzătoare de laborator; lămpi de laborator; lămpi electrice; becuri indicatoare de direcție pentru automobile; becuri de lămpi; sticle de lampă; globuri de lămpi; abajururi; suporturi de abajururi; ghirlande luminoase pentru decorațiuni festive; lanterne de iluminat; pietre de lavă pentru grătare; aparate de încălzit clei; conducte pentru instalații sanitare; tuburi luminoase pentru iluminat; difuzoare (iluminat); umidificatoare pentru radiatoare de încălzire centrală; aparate pentru dezodorizarea aerului; aparate de încălzire a aerului; filtre pentru aer condiționat; instalații de filtrare a aerului; dispozitive pentru răcirea aerului; aparate și mașini pentru purificarea aerului; lămpi germicide pentru purificarea aerului; băi SPA (bazine); sterilizatoare de aer; uscătoare de aer; instalații și aparate de ventilație (aer condiționat); filamente de magneziu (iluminat); mașini de prăjit malț; uzine de desalinizare; cuptoare cu microunde; cuptoare cu microunde de uz industrial; instalații pentru răcirea laptelui; robinete de amestecare pentru conducte de apă; duze pentru micșorarea presiunii jetului de apă; supape reglatoare de nivel în rezervoare; sobe; armături de cuptoare; garnituri fasonate pentru cuptoare; garnituri pentru cuptoare din șamotă; grătare de cămine; arzătoare de ulei; lămpi cu ulei; aparate pentru epurarea uleiului; pasteurizatoare; lămpi de petrol; instalații de polimerizare; reflectoare de scea-

nă; radiatoare electrice; coloane de rafinare pentru distilare; aparate pentru fumigații, cu excepția celor de uz medical; reglatoare de tiraj (încălzire); canale de fum pentru șemineuri; reflectoare de lămpi; accesorii de reglaj și siguranță pentru conducte de gaz; accesorii de reglaj și siguranță pentru aparate de gaz; accesorii de reglaj și siguranță pentru aparate cu apă; accesorii de reglaj pentru aparatele de apă sau de gaz și pentru conductele de apă sau de gaz; camere curate (instalații sanitare); țevi pentru cazane de încălzire; robinete de canalizare; serpentine (elemente de instalații de distilare, de încălzire sau de răcire); mașini de prăjit; aparate de uz sanitar; instalații de saună; dispozitive încălzitoare pentru dezghețare a geamurilor vehiculelor; ventilatoare pentru șemineuri; lămpi de siguranță; accesorii de siguranță pentru aparatele de apă sau de gaz și pentru conductele de apă sau de gaz; căzi pentru băi de șezut; cuptoare solare; alimentatoare pentru cazane de încălzire; arzătoare cu alcool; fântâni; lămpi de podea; sterilizatoare; mașini de prăjit tutun; încălzitoare de buzunar; lanterne pentru scufundări; termoplonjoare; colectoare termice solare (încălzire); ventile termostactice (componente ale instalațiilor de încălzire); toalete (w.c.); vase de toaletă (w.c.); scaune de toaletă; sisteme pentru descărcarea rezervorului de toaletă; cabine transportabile pentru băi turcești; toalete transportabile; filtre pentru apa potabilă; aparate pentru deshidratare; aparate și instalații de uscare; instalații de uscare; difuzoare de irigație picătură cu picătură (accesorii pentru irigații); lămpi cu raze ultraviolete (care nu sunt de uz medical); inele de etanșare pentru robinete de apă; pisoare (obiecte sanitare); ventilatoare de aer condiționat; ventilatoare (componente ale instalațiilor de aer condiționat); incineratoare; evaporatoare; aparate electrice pentru copt vafe; pompe de căldură; recuperatoare de căldură; acumulatori de căldură; schimbătoare de căldură, altele decât cele care sunt componente ale mașinilor; termofoare; încălzitoare de apă (aparate); încălzitoare de apă; instalații de încălzire cu apă caldă; lavabouri; cazane de fierbere pentru spălătorii; uscătoare electrice de rufe; unități de dedurizare a apei; aparate de filtrare a apei; rezervoare pentru toaletă; răcitoare de apă; instalații de conducte de apă; instalații pentru purificarea apei; aparate și mașini pentru purificarea apei; sterilizatoare de apă; instalații de furnizare a apei; apa-

- rate pentru captarea apei; pungi de unică folosință pentru sterilizare; aparate pentru producerea jeturilor de hidromasaj; radiatoare de încălzire centrală; fântâni artizanale;
- 21 - clești pentru zahăr; spărgătoare de nuci; articole pentru gătit și pentru servit masa, altele decât furculițe, cuțițe și linguri; material pentru curățare; sticlă brută sau semiprelucrată, cu excepția sticlei folosite în construcții; perii; material pentru perii; bureți metalici; articole de sticlărie; porțelanuri; capace pentru acvarii de interior; lăzi de gunoi; dispozitive de demachiere; aparate pentru șters praful, neelectrice; aparate pentru parfumaerea aerului; site de cenușă (ustensile de menaj); periuțe pentru sprâncene; cădițe portabile pentru nou născuți; recipiente neelectrice pentru încălzirea biberoanelor; folii pentru copt; deșeuri de bumbac pentru curățare; câni; bazine (recipiente); instrumente pentru stropire; mături; halbe mari de bere; suporturi pentru aranjamente florale; seringi pentru stropit flori și plante; jardiniere; ghivece de flori; cârpe pentru spălat dușumele; ștergătoare (perii); bomboniere; păr pentru perii; forme pentru copt prăjituri; fărașe; cratițe; frigărui; capete de stropitori; planșete de pâine; cutii pentru pâine; coșuri de pâine de uz casnic; mese de călcat; suporturi pentru fiare de călcat; perii pentru sticlele de lampă; perii de toaletă; produse pentru periat; busturi din porțelan, teracotă sau sticlă; untiere; capace pentru untiere; piei tăbăcite pentru curățat; bibelouri de porțelan; vase neelectrice pentru prepararea alimentelor în baie de aburi; închizători pentru capacele de cratiță; aparate deodorizante pentru uz personal; suporturi pentru ouă; donițe; recipiente (baloane de sticlă); recipiente pentru gheață; perii electrice (cu excepția celor care sunt părți de mașini); piepteni electrice; sticlă emailată; oliviere; bețișoare chinezești (tacâmuri); curse pentru șoareci; sticle pentru băuturi destinate sportivilor; statui din porțelan, ceramică, lut sau sticlă; filtre pentru menaj; flacoane; sticle; deschizătoare de sticle, electrice și neelectrice; pliciuri de muște; forme pentru cuburi de gheață; forme (ustensile de bucătărie); friteuze neelectrice; storcătoare de fructe de uz menajer, neelectrice; iesle pentru animale; mănuși de grădinarit; recipiente pentru menaj sau bucătărie; inele pentru păsări; platouri cu capac pentru servirea legumelor; servicii de condimente; stropitori; articole pentru controlarea curgerii lichidelor; sticlă pentru geamuri de vehicule (produse semiprelucrate); sticlă care încorporează conductori electrici; baloane de sticlă (recipiente); flacoane de sticlă (recipiente); cutii de sticlă; sticle (recipiente); fire de sticlă, cu excepția celor pentru uz textil; fibre de sticlă, altele decât cele pentru izolație sau de uz textil; boluri de sticlă; mozaice din sticlă, cu excepția celor pentru construcții; pulbere de sticlă pentru decorațiuni; dopuri de sticlă; sticlă pictată; vată de sticlă, alta decât cea pentru izolații; grătare (ustensile pentru gătit); suporturi de grătare; instrumente cu ventuze pentru desfundarea țevilor; suporturi pentru întinderea mănușilor; suporturi pentru șervețele de masă; ustensile de menaj; mănuși de menaj; bureți pentru exfolierea pielii; prese pentru pantaloni; dispozitive electrice pentru atragerea și omorârea insectelor; capcane pentru insecte; recipiente termoizolante pentru alimente; termosuri; recipiente termoizolante pentru băuturi; tăvi (platouri de servit); filtre de cafea neelectrice; cafetiere neelectrice; râșnițe de cafea manuale; filtre mari de cafea, neelectrice; servicii de cafea (veselă); câni metalice cu capac; perii de smolit, cu coadă lungă; piepteni; piepteni cu dinți rari pentru păr; tocuri pentru piepteni; stacane; carafe; suporturi pentru pahare, nu din hârtie sau material textil; capace pentru platouri de brânză; borcane pentru prăjiturele; produse ceramice pentru menaj; stingătoare de lumânări; discuri de sfeșnic; dispozitive pentru întins haine; prese de usturoi (ustensile de bucătărie); cârlige pentru încheiat nasturii; forme pentru bucătărie; gamele; cazane; oale de gătit; ustensile de gătit, neelectrice; coșuri de uz casnic; damigene; tirbușoane, electrice și neelectrice; ustensile cosmetice; dispozitive pentru menținut forma cravatelor; cristale (sticlărie); forme pentru prăjituri; recipiente pentru bucătărie; ustensile de bucătărie; articole de uz casnic pentru refrigerarea alimentelor, conținând fluide pentru schimb de căldură; sticle frigorifice; sacoșe termoizolante; lucrări de artă din porțelan, teracotă sau sticlă; vase pentru adezivi, neelectrice; sfeșnice; servicii de lichior; majolică; învelitori pentru ghivece de flori, altele decât cele din hârtie; suporturi de cuțițe pentru masă; shakere; mixere neelectrice de uz casnic; ștergătoare de mobilă; mopuri; râșnițe manuale de uz casnic; dușuri de gură pentru curățarea dinților și gingiilor; oale de noapte; perii de unghii; ouă de ipsos puse în cuibare; mașini de făcut tăiței, acționate manual; cupe pentru fructe; opal; paha-

re din plastic sau hârtie; suporturi de șervețele de hârtie; coșuri de hârtii; farfuri din hârtie; pulverizatoare de parfum; aparate de ceruit neelectrice; râșnițe de piper manuale; solnițe de piper; perii pentru cai; servicii pentru picnic (veselă); discuri pentru a împiedica laptele să dea în foc; forme de prăjituri; aparate și mașini neelectrice de lustruit, de uz casnic; mănuși de lustruit; piele de lustruit; materiale de lustruit (cu excepția celor din hârtie și piatră); sufertașe; pudră cosmetică compactă; pământuri pentru pudrat; instrumente pentru curățat, acționate manual; tamponi pentru curățare; cârpă pentru ochelari; câlți pentru curățat; fibre de siliciu vitrificat, cu excepția celor pentru uz textil; silice topită (produse semifinite), cu excepția celei pentru construcții; aspersoare; pământuri pentru bărbierit; suporturi pentru pământuri de bărbierit; casolete de ars mirodenii; hote de bucătărie; răzătoare pentru utilizare în bucătărie; palete de amestecare neelectrice; linguri de amestecat (ustensile de bucătărie); amestecătoare pentru cocktailuri; salatiere; solnițe; spatule pentru utilizare în bucătărie; perii pentru curățarea tancurilor și a containerelor; chivete; palete de uz casnic; bureți din sârmă; bureți abrazivi pentru bucătărie; firme din porțelan sau sticlă; palete neelectrice de uz casnic; tocătoare din lemn pentru bucătărie; linguri pentru gătit și servit (ustensile de bucătărie); limbi de încălțat pantofii; perii pentru încălțăminte; văcsuitoare pentru încălțăminte, neelectrice; calapoade pentru pantofi (sisteme de întindere); capace pentru farfuri; servicii (veselă); suporturi de farfuri (ustensile de masă); bureți de menaj; suporturi pentru bureți; păr de porc pentru confecționarea periilor; crăticioare din ceramică; savoniere; recipiente pentru săpun; site (ustensile de menaj); tăvi turnante (pentru bucătărie); strecurători; sticle de sifon pentru apă carbogazoasă; pușculițe; vase de metal pentru preparat înghețată și băuturi reci; suporturi pentru lista de meniuri; sticlă (materii prime); seringi de glazurat; duze pentru furtunuri de apă; perii pentru spălarea veselei; perii de sârmă pentru curățat; inele și bare pentru suportul prosoapelor; cârpe pentru ștergerea prafului; pământuri de praf; obiecte din faianță; încălțătoare; recipiente din materiale țesute; litiere pentru animale de companie; țesale; boluri de supă; tăvi de uz casnic, din hârtie; tăvi de uz casnic; vase de așezat în mijlocul meselor; veselă, altele decât cuțițe, furculițe și linguri; cești; infuzoa-

re de ceai; cutii pentru ceai; ceainice; huse pentru ceainice; servicii de ceai (veselă); strecurători de ceai; instrumente pentru tăiat coca; sucitoare pentru patiserie; platouri (veselă); măhuri mecanice; bătătoare pentru covoare; păr de animale (perii și pensule); piepteni pentru animale; fărașe pentru firimituri; ustensile de curățenie pentru toaletă și baie; truse de toaletă; suporturi pentru role de hârtie igienică; perii de toaletă; capace pentru vase; vase; produse de olărie; palete pentru tarte; cutii frigorifice portabile, neelectrice; adăpători; cuști pentru animale de companie; pâlnii; recipiente de băut; articole din sticlă pentru băuturi; paie de băut; coarne de băut; jgheaburi; huse pentru mese de călcat; farfurioare; urne fiind vase; vase; scaldătoare pentru păsări; colivii pentru păsări; aparate de făcut vafe, neelectrice; scânduri de spălat rufe; cârlige de rufe; frânghii pentru întins rufele; căzi; fierbătoare neelectrice; farfuri de unică folosință; țevi pentru tras vin din butoaie (pipete); storcătoare de găleată pentru mop; deșeuri de lână pentru curățat; periuțe de dinți; perii de dinți electrice; ață dentară; scobitori; suporturi pentru scobitori; dispozitive de măcinat de bucătărie, neelectrice; acvarii de interior; terarii de apartament (pentru plante); terarii de apartament (pentru animale); zaharnițe; ustensile casnice și de bucătărie; bureți;

24 - materiale textile și înlocuitori pentru acestea; lenjerie; perdele din materiale textile sau din materiale plastice; materiale textile pentru încălțăminte; țesături pentru lenjerie;

35 - publicitate; administrare de afaceri; servicii de funcții administrative; servicii de vânzare cu amănuntul în legătură cu tacâmuri; servicii de vânzare angro în legătură cu tacâmuri; servicii de vânzare cu amănuntul prin catalog în legătură cu cuțițe, furculițe și linguri; servicii de vânzare cu amănuntul on-line în legătură cu cuțițe, furculițe și linguri; servicii de vânzare cu amănuntul în legătură cu arme purtate lateral; servicii de vânzare angro în legătură cu arme purtate lateral; servicii de vânzare cu amănuntul prin catalog în legătură cu arme purtate lateral; servicii de vânzare cu amănuntul on-line în legătură cu arme purtate lateral; servicii de vânzare cu amănuntul în legătură cu lame de ras; servicii de vânzare angro în legătură cu lame de ras; servicii de vânzare cu amănuntul prin catalog în legătură cu lame de ras; servicii de vânzare cu amănuntul on-line în legătură cu lame de ras; servicii de vânzare cu amănuntul în

legătură cu instrumente de tranșat; servicii de vânzare angro în legătură cu instrumente de tranșat; servicii de vânzare cu amănuntul prin catalog în legătură cu instrumente de tranșat; servicii de vânzare cu amănuntul on-line în legătură cu instrumente de tranșat; servicii de vânzare cu amănuntul în legătură cu deschizătoare de stridii; servicii de vânzare angro în legătură cu deschizătoare de stridii; servicii de vânzare cu amănuntul prin catalog în legătură cu deschizătoare de stridii; servicii de vânzare cu amănuntul on-line în legătură cu deschizătoare de stridii; servicii de vânzare cu amănuntul în legătură cu baionete; servicii de vânzare angro în legătură cu baionete; servicii de vânzare cu amănuntul prin catalog în legătură cu baionete; servicii de vânzare cu amănuntul on-line în legătură cu baionete; servicii de vânzare cu amănuntul în legătură cu mașini de tuns barba; servicii de vânzare angro în legătură cu mașini de tuns barba; servicii de vânzare cu amănuntul prin catalog în legătură cu mașini de tuns barba; servicii de vânzare cu amănuntul on-line în legătură cu mașini de tuns barba; servicii de vânzare cu amănuntul în legătură cu foarfeci de grădină; servicii de vânzare angro în legătură cu foarfeci de grădină; servicii de vânzare cu amănuntul prin catalog în legătură cu foarfeci de grădină; servicii de vânzare cu amănuntul on-line în legătură cu foarfeci de grădină; servicii de vânzare cu amănuntul în legătură cu foale pentru cămin (manuale); servicii de vânzare angro în legătură cu foale pentru cămin (manuale); servicii de vânzare cu amănuntul prin catalog în legătură cu foale pentru cămin (manuale); servicii de vânzare cu amănuntul on-line în legătură cu foale pentru cămin (manuale); servicii de vânzare cu amănuntul în legătură cu clichete (unelte); servicii de vânzare angro în legătură cu clichete (unelte); servicii de vânzare cu amănuntul prin catalog în legătură cu clichete (unelte); servicii de vânzare cu amănuntul on-line în legătură cu clichete (unelte); servicii de vânzare cu amănuntul în legătură cu răngi; servicii de vânzare angro în legătură cu răngi; servicii de vânzare cu amănuntul prin catalog în legătură cu răngi; servicii de vânzare cu amănuntul on-line în legătură cu răngi; servicii de vânzare cu amănuntul în legătură cu fiare de călcat electrice; servicii de vânzare angro în legătură cu fiare de călcat electrice; servicii de vânzare cu amănuntul prin catalog în legătură cu fiare de călcat electrice; servicii de

vânzare cu amănuntul on-line în legătură cu fiare de călcat electrice; servicii de vânzare cu amănuntul în legătură cu dălți de călăfățuit; servicii de vânzare angro în legătură cu dălți de călăfățuit; servicii de vânzare cu amănuntul prin catalog în legătură cu dălți de călăfățuit; servicii de vânzare cu amănuntul on-line în legătură cu dălți de călăfățuit; servicii de vânzare cu amănuntul în legătură cu pumnale; servicii de vânzare angro în legătură cu pumnale; servicii de vânzare cu amănuntul prin catalog în legătură cu pumnale; servicii de vânzare cu amănuntul on-line în legătură cu pumnale; servicii de vânzare cu amănuntul în legătură cu deschizătoare neelectrice de conserve; servicii de vânzare angro în legătură cu deschizătoare neelectrice de conserve; servicii de vânzare cu amănuntul prin catalog în legătură cu deschizătoare neelectrice de conserve; servicii de vânzare cu amănuntul on-line în legătură cu deschizătoare neelectrice de conserve; servicii de vânzare cu amănuntul în legătură cu dispozitive de feliat ouă, neelectrice; servicii de vânzare angro în legătură cu dispozitive de feliat ouă, neelectrice; servicii de vânzare cu amănuntul prin catalog în legătură cu dispozitive de feliat ouă, neelectrice; servicii de vânzare cu amănuntul on-line în legătură cu dispozitive de feliat ouă, neelectrice; servicii de vânzare cu amănuntul în legătură cu fiare (unelte neelectrice); servicii de vânzare angro în legătură cu fiare (unelte neelectrice); servicii de vânzare cu amănuntul prin catalog în legătură cu fiare (unelte neelectrice); servicii de vânzare cu amănuntul on-line în legătură cu fiare (unelte neelectrice); servicii de vânzare cu amănuntul în legătură cu pioleți pentru gheață; servicii de vânzare angro în legătură cu pioleți pentru gheață; servicii de vânzare cu amănuntul prin catalog în legătură cu pioleți pentru gheață; servicii de vânzare cu amănuntul on-line în legătură cu pioleți pentru gheață; servicii de vânzare cu amănuntul în legătură cu truse de manichiură (electrice); servicii de vânzare angro în legătură cu truse de manichiură (electrice); servicii de vânzare cu amănuntul prin catalog în legătură cu truse de manichiură (electrice); servicii de vânzare cu amănuntul on-line în legătură cu truse de manichiură (electrice); servicii de vânzare cu amănuntul în legătură cu tacâmuri (cuțite, furculițe și linguri); servicii de vânzare angro în legătură cu tacâmuri (cuțite, furculițe și linguri); servicii de vânzare cu amănuntul prin catalog în legătură cu tacâ-

muri (cuțite, furculițe și linguri); servicii de vânzare cu amănuntul on-line în legătură cu tacâmuri (cuțite, furculițe și linguri); servicii de vânzare cu amănuntul în legătură cu tocuri pentru aparate de ras; servicii de vânzare angro în legătură cu tocuri pentru aparate de ras; servicii de vânzare cu amănuntul prin catalog în legătură cu tocuri pentru aparate de ras; servicii de vânzare cu amănuntul on-line în legătură cu tocuri pentru aparate de ras; servicii de vânzare cu amănuntul în legătură cu cuțite de paletă; servicii de vânzare angro în legătură cu cuțite de paletă; servicii de vânzare cu amănuntul prin catalog în legătură cu cuțite de paletă; servicii de vânzare cu amănuntul on-line în legătură cu cuțite de paletă; servicii de vânzare cu amănuntul în legătură cu pensete; servicii de vânzare angro în legătură cu pensete; servicii de vânzare cu amănuntul prin catalog în legătură cu pensete; servicii de vânzare cu amănuntul on-line în legătură cu pensete; servicii de vânzare cu amănuntul în legătură cu pile de unghii, electrice sau neelectrice; servicii de vânzare angro în legătură cu pile de unghii, electrice sau neelectrice; servicii de vânzare cu amănuntul prin catalog în legătură cu pile de unghii, electrice sau neelectrice; servicii de vânzare cu amănuntul on-line în legătură cu pile de unghii, electrice sau neelectrice; servicii de vânzare cu amănuntul în legătură cu tocătoare de carne (unelte manuale); servicii de vânzare angro în legătură cu tocătoare de carne (unelte manuale); servicii de vânzare cu amănuntul prin catalog în legătură cu tocătoare de carne (unelte manuale); servicii de vânzare cu amănuntul on-line în legătură cu tocătoare de carne (unelte manuale); servicii de vânzare cu amănuntul în legătură cu aparate manuale pentru ondularea părului; servicii de vânzare angro în legătură cu aparate manuale pentru ondularea părului; servicii de vânzare cu amănuntul prin catalog în legătură cu aparate manuale pentru ondularea părului; servicii de vânzare cu amănuntul on-line în legătură cu aparate manuale pentru ondularea părului; servicii de vânzare cu amănuntul în legătură cu furculițe; servicii de vânzare angro în legătură cu furculițe; servicii de vânzare prin catalog în legătură cu furculițe; servicii de vânzare cu amănuntul on-line în legătură cu furculițe; servicii de vânzare cu amănuntul în legătură cu furci; servicii de vânzare angro în legătură cu furci; servicii de vânzare cu amănuntul prin catalog în legătură cu furci;

servicii de vânzare cu amănuntul on-line în legătură cu furci; servicii de vânzare cu amănuntul în legătură cu fiare de gofrat; servicii de vânzare angro în legătură cu fiare de gofrat; servicii de vânzare cu amănuntul prin catalog în legătură cu fiare de gofrat; servicii de vânzare cu amănuntul on-line în legătură cu fiare de gofrat; servicii de vânzare cu amănuntul în legătură cu extractoare manuale de cuie; servicii de vânzare angro în legătură cu extractoare manuale de cuie; servicii de vânzare cu amănuntul prin catalog în legătură cu extractoare manuale de cuie; servicii de vânzare cu amănuntul on-line în legătură cu extractoare manuale de cuie; servicii de vânzare cu amănuntul în legătură cu feliatoare de legume, acționate manual; servicii de vânzare angro în legătură cu feliatoare de legume, acționate manual; servicii de vânzare cu amănuntul prin catalog în legătură cu feliatoare de legume, acționate manual; servicii de vânzare cu amănuntul on-line în legătură cu feliatoare de legume, acționate manual; servicii de vânzare cu amănuntul în legătură cu aparate și instrumente pentru jupuirea animalelor; servicii de vânzare angro în legătură cu aparate și instrumente pentru jupuirea animalelor; servicii de vânzare cu amănuntul prin catalog în legătură cu aparate și instrumente pentru jupuirea animalelor; servicii de vânzare cu amănuntul on-line în legătură cu aparate și instrumente pentru jupuirea animalelor; servicii de vânzare cu amănuntul în legătură cu aparate și instrumente pentru sacrificarea animalelor de măcelărie; servicii de vânzare angro în legătură cu aparate și instrumente pentru sacrificarea animalelor de măcelărie; servicii de vânzare cu amănuntul prin catalog în legătură cu aparate și instrumente pentru sacrificarea animalelor de măcelărie; servicii de vânzare cu amănuntul on-line în legătură cu aparate și instrumente pentru sacrificarea animalelor de măcelărie; servicii de vânzare cu amănuntul în legătură cu oale de turnătorie; servicii de vânzare angro în legătură cu oale de turnătorie; servicii de vânzare cu amănuntul prin catalog în legătură cu oale de turnătorie; servicii de vânzare cu amănuntul on-line în legătură cu oale de turnătorie; servicii de vânzare cu amănuntul în legătură cu unelte de lustruit; servicii de vânzare angro în legătură cu unelte de lustruit; servicii de vânzare cu amănuntul prin catalog în legătură cu unelte de lustruit; servicii de vânzare cu amănuntul on-line în legătură cu unelte de

lustruit; servicii de vânzare cu amănuntul în legătură cu ace pentru gravat; servicii de vânzare angro în legătură cu ace pentru gravat; servicii de vânzare cu amănuntul prin catalog în legătură cu ace pentru gravat; servicii de vânzare cu amănuntul on-line în legătură cu ace pentru gravat; servicii de vânzare cu amănuntul în legătură cu aparate pentru epilat, electrice sau neelectrice; servicii de vânzare angro în legătură cu aparate pentru epilat, electrice sau neelectrice; servicii de vânzare cu amănuntul prin catalog în legătură cu aparate pentru epilat, electrice sau neelectrice; servicii de vânzare cu amănuntul on-line în legătură cu aparate pentru epilat, electrice sau neelectrice; servicii de vânzare cu amănuntul în legătură cu mașini de tuns părul, electrice și neelectrice; servicii de vânzare angro în legătură cu mașini de tuns părul, electrice și neelectrice; servicii de vânzare cu amănuntul prin catalog în legătură cu mașini de tuns părul, electrice și neelectrice; servicii de vânzare cu amănuntul on-line în legătură cu mașini de tuns părul, electrice și neelectrice; servicii de vânzare cu amănuntul în legătură cu cuțite ghilotină; servicii de vânzare angro în legătură cu cuțite ghilotină; servicii de vânzare prin catalog în legătură cu cuțite ghilotină; servicii de vânzare cu amănuntul on-line în legătură cu cuțite ghilotină; servicii de vânzare cu amănuntul în legătură cu instrumente pentru decantarea lichidelor (unelte manuale); servicii de vânzare angro în legătură cu instrumente pentru decantarea lichidelor (unelte manuale); servicii de vânzare cu amănuntul prin catalog în legătură cu instrumente pentru decantarea lichidelor (unelte manuale); servicii de vânzare cu amănuntul on-line în legătură cu instrumente pentru decantarea lichidelor (unelte manuale); servicii de vânzare cu amănuntul în legătură cu pompe de mână; servicii de vânzare angro în legătură cu pompe de mână; servicii de vânzare cu amănuntul prin catalog în legătură cu pompe de mână; servicii de vânzare cu amănuntul on-line în legătură cu pompe de mână; servicii de vânzare cu amănuntul în legătură cu harpoane; servicii de vânzare angro în legătură cu harpoane; servicii de vânzare cu amănuntul prin catalog în legătură cu harpoane; servicii de vânzare cu amănuntul on-line în legătură cu harpoane; servicii de vânzare cu amănuntul în legătură cu harpoane pentru pescuit; servicii de vânzare angro în legătură cu harpoane pentru pescu-

it; servicii de vânzare cu amănuntul prin catalog în legătură cu harpoane pentru pescuit; servicii de vânzare cu amănuntul on-line în legătură cu harpoane pentru pescuit; servicii de vânzare cu amănuntul în legătură cu leviere; servicii de vânzare angro în legătură cu leviere; servicii de vânzare cu amănuntul prin catalog în legătură cu leviere; servicii de vânzare cu amănuntul on-line în legătură cu leviere; servicii de vânzare cu amănuntul în legătură cu darace (unelte manuale); servicii de vânzare angro în legătură cu darace (unelte manuale); servicii de vânzare cu amănuntul prin catalog în legătură cu darace (unelte manuale); servicii de vânzare cu amănuntul on-line în legătură cu darace (unelte manuale); servicii de vânzare cu amănuntul în legătură cu cuțite de potcovărie; servicii de vânzare angro în legătură cu cuțite de potcovărie; servicii de vânzare cu amănuntul prin catalog în legătură cu cuțite de potcovărie; servicii de vânzare cu amănuntul on-line în legătură cu cuțite de potcovărie; servicii de vânzare cu amănuntul în legătură cu cuțite de vânătoare; servicii de vânzare angro în legătură cu cuțite de vânătoare; servicii de vânzare prin catalog în legătură cu cuțite de vânătoare; servicii de vânzare cu amănuntul on-line în legătură cu cuțite de vânătoare; servicii de vânzare cu amănuntul în legătură cu aparate de trefilat sârma (scule manuale); servicii de vânzare angro în legătură cu aparate de trefilat sârma (scule manuale); servicii de vânzare cu amănuntul prin catalog în legătură cu aparate de trefilat sârma (scule manuale); servicii de vânzare cu amănuntul on-line în legătură cu aparate de trefilat sârma (scule manuale); servicii de vânzare cu amănuntul în legătură cu aparate pentru compostat bilete; servicii de vânzare angro în legătură cu aparate pentru compostat bilete; servicii de vânzare cu amănuntul prin catalog în legătură cu aparate pentru compostat bilete; servicii de vânzare cu amănuntul on-line în legătură cu aparate pentru compostat bilete; servicii de vânzare cu amănuntul în legătură cu cuțite de brânză, neelectrice; servicii de vânzare angro în legătură cu cuțite de brânză, neelectrice; servicii de vânzare prin catalog în legătură cu cuțite de brânză, neelectrice; servicii de vânzare cu amănuntul on-line în legătură cu cuțite de brânză, neelectrice; servicii de vânzare cu amănuntul în legătură cu linguri (unelte manuale); servicii de vânzare angro în legătură cu linguri (unel-

te manuale); servicii de vânzare cu amănuntul prin catalog în legătură cu linguri (unelte manuale); servicii de vânzare cu amănuntul on-line în legătură cu linguri (unelte manuale); servicii de vânzare cu amănuntul în legătură cu foarfeci pentru fitiluri; servicii de vânzare angro în legătură cu foarfeci pentru fitiluri; servicii de vânzare cu amănuntul prin catalog în legătură cu foarfeci pentru fitiluri; servicii de vânzare cu amănuntul on-line în legătură cu foarfeci pentru fitiluri; servicii de vânzare cu amănuntul în legătură cu clești de perforat (unelte de mână); servicii de vânzare angro în legătură cu clești de perforat (unelte de mână); servicii de vânzare cu amănuntul prin catalog în legătură cu clești de perforat (unelte de mână); servicii de vânzare cu amănuntul on-line în legătură cu clești de perforat (unelte de mână); servicii de vânzare cu amănuntul în legătură cu linguri; servicii de vânzare angro în legătură cu linguri; servicii de vânzare cu amănuntul prin catalog în legătură cu linguri; servicii de vânzare cu amănuntul on-line în legătură cu linguri; servicii de vânzare cu amănuntul în legătură cu macete; servicii de vânzare angro în legătură cu macete; servicii de vânzare cu amănuntul prin catalog în legătură cu macete; servicii de vânzare cu amănuntul on-line în legătură cu macete; servicii de vânzare cu amănuntul în legătură cu truse de manichiură; servicii de vânzare angro în legătură cu truse de manichiură; servicii de vânzare cu amănuntul prin catalog în legătură cu truse de manichiură; servicii de vânzare cu amănuntul on-line în legătură cu truse de manichiură; servicii de vânzare cu amănuntul în legătură cu cuțite; servicii de vânzare angro în legătură cu cuțite; servicii de vânzare cu amănuntul prin catalog în legătură cu cuțite; servicii de vânzare cu amănuntul on-line în legătură cu cuțite; servicii de vânzare cu amănuntul în legătură cu lame (arme); servicii de vânzare angro în legătură cu lame (arme); servicii de vânzare cu amănuntul prin catalog în legătură cu lame (arme); servicii de vânzare cu amănuntul on-line în legătură cu lame (arme); servicii de vânzare cu amănuntul în legătură cu răzuitoare (cuțite); servicii de vânzare angro în legătură cu răzuitoare (cuțite); servicii de vânzare cu amănuntul prin catalog în legătură cu răzuitoare (cuțite); servicii de vânzare cu amănuntul on-line în legătură cu răzuitoare (cuțite); servicii de vânzare cu amănuntul în legătură cu mojară pentru pisat (unelte manuale);

servicii de vânzare angro în legătură cu mojară pentru pisat (unelte manuale); servicii de vânzare cu amănuntul prin catalog în legătură cu mojară pentru pisat (unelte manuale); servicii de vânzare cu amănuntul on-line în legătură cu mojară pentru pisat (unelte manuale); servicii de vânzare cu amănuntul în legătură cu colectoare de monede; servicii de vânzare angro în legătură cu colectoare de monede; servicii de vânzare cu amănuntul prin catalog în legătură cu colectoare de monede; servicii de vânzare cu amănuntul on-line în legătură cu colectoare de monede; servicii de vânzare cu amănuntul în legătură cu foarfeci de fire; servicii de vânzare angro în legătură cu foarfeci de fire; servicii de vânzare cu amănuntul prin catalog în legătură cu foarfeci de fire; servicii de vânzare cu amănuntul on-line în legătură cu foarfeci de fire; servicii de vânzare angro în legătură cu pile-ac; servicii de vânzare angro în legătură cu pile-ac; servicii de vânzare cu amănuntul prin catalog în legătură cu pile-ac; servicii de vânzare cu amănuntul on-line în legătură cu pile-ac; servicii de vânzare cu amănuntul în legătură cu pile pentru unghii; servicii de vânzare angro în legătură cu pile pentru unghii; servicii de vânzare cu amănuntul prin catalog în legătură cu pile pentru unghii; servicii de vânzare cu amănuntul on-line în legătură cu pile pentru unghii; servicii de vânzare cu amănuntul în legătură cu pile electrice de unghii; servicii de vânzare angro în legătură cu pile electrice de unghii; servicii de vânzare cu amănuntul prin catalog în legătură cu pile electrice de unghii; servicii de vânzare cu amănuntul on-line în legătură cu pile electrice de unghii; servicii de vânzare cu amănuntul în legătură cu instrumente pentru îndepărtarea cuticulelor; servicii de vânzare angro în legătură cu instrumente pentru îndepărtarea cuticulelor; servicii de vânzare cu amănuntul prin catalog în legătură cu instrumente pentru îndepărtarea cuticulelor; servicii de vânzare cu amănuntul on-line în legătură cu instrumente pentru îndepărtarea cuticulelor; servicii de vânzare cu amănuntul în legătură cu unghiere (electrice sau neelectrice); servicii de vânzare angro în legătură cu unghiere (electrice sau neelectrice); servicii de vânzare cu amănuntul prin catalog în legătură cu unghiere (electrice sau neelectrice); servicii de vânzare cu amănuntul on-line în legătură cu unghiere (electrice sau neelectrice); servicii de vânzare cu amănuntul în legătură cu patrițe de numerotare; servicii de

vânzare angro în legătură cu patrițe de numerotare; servicii de vânzare cu amănuntul prin catalog în legătură cu patrițe de numerotare; servicii de vânzare cu amănuntul on-line în legătură cu patrițe de numerotare; servicii de vânzare cu amănuntul în legătură cu aparate pentru făcut găuri în urechi; servicii de vânzare angro în legătură cu aparate pentru făcut găuri în urechi; servicii de vânzare cu amănuntul prin catalog în legătură cu aparate pentru făcut găuri în urechi; servicii de vânzare cu amănuntul on-line în legătură cu aparate pentru făcut găuri în urechi; servicii de vânzare cu amănuntul în legătură cu truse de pedichiură; servicii de vânzare angro în legătură cu truse de pedichiură; servicii de vânzare cu amănuntul prin catalog în legătură cu truse de pedichiură; servicii de vânzare cu amănuntul on-line în legătură cu truse de pedichiură; servicii de vânzare cu amănuntul în legătură cu clești; servicii de vânzare angro în legătură cu clești; servicii de vânzare cu amănuntul prin catalog în legătură cu clești; servicii de vânzare cu amănuntul on-line în legătură cu clești; servicii de vânzare cu amănuntul în legătură cu pensete pentru îndepărtarea părului; servicii de vânzare angro în legătură cu pensete pentru îndepărtarea părului; servicii de vânzare cu amănuntul prin catalog în legătură cu pensete pentru îndepărtarea părului; servicii de vânzare cu amănuntul on-line în legătură cu pensete pentru îndepărtarea părului; servicii de vânzare cu amănuntul în legătură cu pistoale (unelte manuale); servicii de vânzare angro în legătură cu pistoale (unelte manuale); servicii de vânzare cu amănuntul prin catalog în legătură cu pistoale (unelte manuale); servicii de vânzare cu amănuntul on-line în legătură cu pistoale (unelte manuale); servicii de vânzare cu amănuntul în legătură cu pistoale manuale pentru extrudarea masticurilor; servicii de vânzare angro în legătură cu pistoale manuale pentru extrudarea masticurilor; servicii de vânzare cu amănuntul prin catalog în legătură cu pistoale manuale pentru extrudarea masticurilor; servicii de vânzare cu amănuntul on-line în legătură cu pistoale manuale pentru extrudarea masticurilor; servicii de vânzare cu amănuntul în legătură cu cuțite pentru pizza, neelectrice; servicii de vânzare angro în legătură cu cuțite pentru pizza, neelectrice; servicii de vânzare cu amănuntul prin catalog în legătură cu cuțite pentru pizza, neelectrice; servicii de vânzare cu amănuntul on-line în legătură cu

cuțite pentru pizza, neelectrice; servicii de vânzare cu amănuntul în legătură cu dornuri (unelte de mână); servicii de vânzare angro în legătură cu dornuri (unelte de mână); servicii de vânzare cu amănuntul prin catalog în legătură cu dornuri (unelte de mână); servicii de vânzare cu amănuntul on-line în legătură cu dornuri (unelte de mână); servicii de vânzare cu amănuntul în legătură cu unelte de bobinare; servicii de vânzare angro în legătură cu unelte de bobinare; servicii de vânzare cu amănuntul prin catalog în legătură cu unelte de bobinare; servicii de vânzare cu amănuntul on-line în legătură cu unelte de bobinare; servicii de vânzare în legătură cu lame pentru aparate de ras; servicii de vânzare angro în legătură cu lame pentru aparate de ras; servicii de vânzare cu amănuntul prin catalog în legătură cu lame pentru aparate de ras; servicii de vânzare cu amănuntul on-line în legătură cu lame pentru aparate de ras; servicii de vânzare cu amănuntul în legătură cu brice (de bărbierit); servicii de vânzare angro în legătură cu brice (de bărbierit); servicii de vânzare cu amănuntul prin catalog în legătură cu brice (de bărbierit); servicii de vânzare cu amănuntul on-line în legătură cu brice (de bărbierit); servicii de vânzare cu amănuntul în legătură cu truse de bărbierit; servicii de vânzare angro în legătură cu truse de bărbierit; servicii de vânzare cu amănuntul prin catalog în legătură cu truse de bărbierit; servicii de vânzare cu amănuntul în legătură cu săbii; servicii de vânzare angro în legătură cu săbii; servicii de vânzare cu amănuntul prin catalog în legătură cu săbii; servicii de vânzare cu amănuntul on-line în legătură cu săbii; servicii de vânzare cu amănuntul în legătură cu teci de sabie; servicii de vânzare angro în legătură cu teci de sabie; servicii de vânzare cu amănuntul prin catalog în legătură cu teci de sabie; servicii de vânzare cu amănuntul în legătură cu foarfeci; servicii de vânzare angro în legătură cu foarfeci; servicii de vânzare cu amănuntul prin catalog în legătură cu foarfeci; servicii de vânzare cu amănuntul on-line în legătură cu foarfeci; servicii de vânzare cu amănuntul în legătură cu mașini de tăiat; servicii de vânzare angro în legătură cu mașini de tăiat; servicii de vânzare cu amănuntul prin catalog în legătură cu mașini de tăiat; servicii de vânzare cu amănuntul on-line în legătură cu mașini de tăiat; servicii de vânzare cu amănuntul în legătură cu lame de mașini de tăiat; servicii de vânzare angro în legătură cu lame de

mașini de tăiat; servicii de vânzare cu amănuntul prin catalog în legătură cu lame de mașini de tăiat; servicii de vânzare cu amănuntul on-line în legătură cu lame de mașini de tăiat; servicii de vânzare cu amănuntul în legătură cu instrumente manuale de tuns; servicii de vânzare angro în legătură cu instrumente manuale de tuns; servicii de vânzare cu amănuntul prin catalog în legătură cu instrumente manuale de tuns; servicii de vânzare cu amănuntul on-line în legătură cu instrumente manuale de tuns; servicii de vânzare cu amănuntul în legătură cu boxuri (arme albe); servicii de vânzare angro în legătură cu boxuri (arme albe); servicii de vânzare cu amănuntul prin catalog în legătură cu boxuri (arme albe); servicii de vânzare cu amănuntul on-line în legătură cu boxuri (arme albe); servicii de vânzare cu amănuntul în legătură cu bastoane și tonfe (pentru polițiști); servicii de vânzare angro în legătură cu bastoane și tonfe (pentru polițiști); servicii de vânzare cu amănuntul prin catalog în legătură cu bastoane și tonfe (pentru polițiști); servicii de vânzare cu amănuntul on-line în legătură cu bastoane și tonfe (pentru polițiști); servicii de vânzare cu amănuntul în legătură cu menghine; servicii de vânzare angro în legătură cu menghine; servicii de vânzare cu amănuntul prin catalog în legătură cu menghine; servicii de vânzare cu amănuntul on-line în legătură cu menghine; servicii de vânzare cu amănuntul în legătură cu calapoade pentru încălțăminte (unelte de cizmărie); servicii de vânzare angro în legătură cu calapoade pentru încălțăminte (unelte de cizmărie); servicii de vânzare cu amănuntul prin catalog în legătură cu calapoade pentru încălțăminte (unelte de cizmărie); servicii de vânzare cu amănuntul on-line în legătură cu calapoade pentru încălțăminte (unelte de cizmărie); servicii de vânzare cu amănuntul în legătură cu cuțit mic de bucătărie pentru cojirea fructelor și legumelor; servicii de vânzare angro în legătură cu cuțit mic de bucătărie pentru cojirea fructelor și legumelor; servicii de vânzare cu amănuntul prin catalog în legătură cu cuțit mic de bucătărie pentru cojirea fructelor și legumelor; servicii de vânzare cu amănuntul on-line în legătură cu cuțit mic de bucătărie pentru cojirea fructelor și legumelor; servicii de vânzare cu amănuntul în legătură cu spade; servicii de vânzare angro în legătură cu spade; servicii de vânzare cu amănuntul prin catalog în legătură cu spade; servicii de vânzare cu amănuntul on-line în

legătură cu spade; servicii de vânzare cu amănuntul în legătură cu ciocane cu capul rotund (unelte manuale); servicii de vânzare angro în legătură cu ciocane cu capul rotund (unelte manuale); servicii de vânzare cu amănuntul prin catalog în legătură cu ciocane cu capul rotund (unelte manuale); servicii de vânzare cu amănuntul on-line în legătură cu ciocane cu capul rotund (unelte manuale); servicii de vânzare cu amănuntul în legătură cu mandrine (scule); servicii de vânzare angro în legătură cu mandrine (scule); servicii de vânzare cu amănuntul prin catalog în legătură cu mandrine (scule); servicii de vânzare cu amănuntul on-line în legătură cu mandrine (scule); servicii de vânzare cu amănuntul în legătură cu întinzătoare de fire și benzi metalice (scule); servicii de vânzare angro în legătură cu întinzătoare de fire și benzi metalice (scule); servicii de vânzare cu amănuntul prin catalog în legătură cu întinzătoare de fire și benzi metalice (scule); servicii de vânzare cu amănuntul on-line în legătură cu întinzătoare de fire și benzi metalice (scule); servicii de vânzare cu amănuntul în legătură cu punctatoare de centrare (scule manuale); servicii de vânzare angro în legătură cu punctatoare de centrare (scule manuale); servicii de vânzare cu amănuntul prin catalog în legătură cu punctatoare de centrare (scule manuale); servicii de vânzare cu amănuntul on-line în legătură cu punctatoare de centrare (scule manuale); servicii de vânzare cu amănuntul în legătură cu cavile de matisit; servicii de vânzare angro în legătură cu cavile de matisit; servicii de vânzare cu amănuntul prin catalog în legătură cu cavile de matisit; servicii de vânzare cu amănuntul on-line în legătură cu cavile de matisit; servicii de vânzare cu amănuntul în legătură cu vătraie; servicii de vânzare angro în legătură cu vătraie; servicii de vânzare cu amănuntul prin catalog în legătură cu vătraie; servicii de vânzare cu amănuntul on-line în legătură cu vătraie; servicii de vânzare cu amănuntul în legătură cu cuțitoaie de potcovar (unelte manuale); servicii de vânzare angro în legătură cu cuțitoaie de potcovar (unelte manuale); servicii de vânzare cu amănuntul prin catalog în legătură cu cuțitoaie de potcovar (unelte manuale); servicii de vânzare cu amănuntul on-line în legătură cu cuțitoaie de potcovar (unelte manuale); servicii de vânzare cu amănuntul în legătură cu argintărie (cuțite, furculițe și linguri); servicii de vânzare angro în legătură cu argintărie (cuțite, furculițe și

linguri); servicii de vânzare cu amănuntul prin catalog în legătură cu argintărie (cuțite, furculițe și linguri); servicii de vânzare cu amănuntul on-line în legătură cu argintărie (cuțite, furculițe și linguri); servicii de vânzare cu amănuntul în legătură cu aparate de tatuare; servicii de vânzare angro în legătură cu aparate de tatuare; servicii de vânzare cu amănuntul prin catalog în legătură cu aparate de tatuare; servicii de vânzare cu amănuntul on-line în legătură cu aparate de tatuare; servicii de vânzare cu amănuntul în legătură cu mașini de tuns pentru animale; servicii de vânzare angro în legătură cu mașini de tuns pentru animale; servicii de vânzare cu amănuntul prin catalog în legătură cu mașini de tuns pentru animale; servicii de vânzare cu amănuntul on-line în legătură cu mașini de tuns pentru animale; servicii de vânzare cu amănuntul în legătură cu aparate de asomat vite; servicii de vânzare angro în legătură cu aparate de asomat vite; servicii de vânzare cu amănuntul prin catalog în legătură cu aparate de asomat vite; servicii de vânzare cu amănuntul on-line în legătură cu aparate de asomat vite; servicii de vânzare cu amănuntul în legătură cu aparate de tuns animale; servicii de vânzare angro în legătură cu aparate de tuns animale; servicii de vânzare cu amănuntul prin catalog în legătură cu aparate de tuns animale; servicii de vânzare cu amănuntul on-line în legătură cu aparate de tuns animale; servicii de vânzare cu amănuntul în legătură cu cricuri de mână; servicii de vânzare angro în legătură cu cricuri de mână; servicii de vânzare cu amănuntul prin catalog în legătură cu cricuri de mână; servicii de vânzare cu amănuntul on-line în legătură cu cricuri de mână; servicii de vânzare cu amănuntul în legătură cu instrumente de ondulat materiale textile; servicii de vânzare angro în legătură cu instrumente de ondulat materiale textile; servicii de vânzare cu amănuntul prin catalog în legătură cu instrumente de ondulat materiale textile; servicii de vânzare cu amănuntul on-line în legătură cu instrumente de ondulat materiale textile; servicii de vânzare cu amănuntul în legătură cu unelte de piuare (manuale); servicii de vânzare angro în legătură cu unelte de piuare (manuale); servicii de vânzare cu amănuntul prin catalog în legătură cu unelte de piuare (manuale); servicii de vânzare cu amănuntul on-line în legătură cu unelte de piuare (manuale); servicii de vânzare cu amănuntul în legătură cu satâre (cuțite); servicii de vânza-

re angro în legătură cu satâre (cuțite); servicii de vânzare cu amănuntul prin catalog în legătură cu satâre (cuțite); servicii de vânzare cu amănuntul on-line în legătură cu satâre (cuțite); servicii de vânzare cu amănuntul în legătură cu clești pentru întors genele; servicii de vânzare angro în legătură cu clești pentru întors genele; servicii de vânzare cu amănuntul prin catalog în legătură cu clești pentru întors genele; servicii de vânzare cu amănuntul on-line în legătură cu clești pentru întors genele; servicii de vânzare cu amănuntul în legătură cu echere (unelte manuale); servicii de vânzare angro în legătură cu echere (unelte manuale); servicii de vânzare cu amănuntul prin catalog în legătură cu echere (unelte manuale); servicii de vânzare cu amănuntul on-line în legătură cu echere (unelte manuale); servicii de vânzare cu amănuntul în legătură cu clești pentru zahăr; servicii de vânzare angro în legătură cu clești pentru zahăr; servicii de vânzare cu amănuntul prin catalog în legătură cu clești pentru zahăr; servicii de vânzare cu amănuntul on-line în legătură cu clești pentru zahăr; servicii de vânzare cu amănuntul în legătură cu spărgătoare de nuci; servicii de vânzare angro în legătură cu spărgătoare de nuci; servicii de vânzare cu amănuntul prin catalog în legătură cu spărgătoare de nuci; servicii de vânzare cu amănuntul on-line în legătură cu spărgătoare de nuci; servicii de vânzare cu amănuntul în legătură cu articole pentru gătit și pentru servit masa, altele decât furculițe, cuțite și linguri; servicii de vânzare angro în legătură cu articole pentru gătit și pentru servit masa, altele decât furculițe, cuțite și linguri; servicii de vânzare cu amănuntul prin catalog în legătură cu articole pentru gătit și pentru servit masa, altele decât furculițe, cuțite și linguri; servicii de vânzare cu amănuntul on-line în legătură cu articole pentru gătit și pentru servit masa, altele decât furculițe, cuțite și linguri; servicii de vânzare cu amănuntul în legătură cu material pentru curățare; servicii de vânzare angro în legătură cu material pentru curățare; servicii de vânzare cu amănuntul prin catalog în legătură cu material pentru curățare; servicii de vânzare cu amănuntul on-line în legătură cu material pentru curățare; servicii de vânzare cu amănuntul în legătură cu sticlă brută sau semiprelucrată, cu excepția sticlei folosite în construcții; servicii de vânzare angro în legătură cu sticlă brută sau semiprelucrată, cu excepția sticlei folosite în construcții; servicii

de vânzare cu amănuntul prin catalog în legătură cu sticlă brută sau semiprelucrată, cu excepția sticlei folosite în construcții; servicii de vânzare cu amănuntul on-line în legătură cu sticlă brută sau semiprelucrată, cu excepția sticlei folosite în construcții; servicii de vânzare cu amănuntul în legătură cu perii; servicii de vânzare angro în legătură cu perii; servicii de vânzare cu amănuntul prin catalog în legătură cu perii; servicii de vânzare cu amănuntul on-line în legătură cu perii; servicii de vânzare cu amănuntul în legătură cu material pentru perii; servicii de vânzare angro în legătură cu material pentru perii; servicii de vânzare cu amănuntul prin catalog în legătură cu material pentru perii; servicii de vânzare cu amănuntul on-line în legătură cu material pentru perii; servicii de vânzare cu amănuntul în legătură cu bureți metalici; servicii de vânzare angro în legătură cu bureți metalici; servicii de comerț cu amănuntul în legătură cu sticlărie; servicii de vânzare angro cu privire la articolele din sticlă; servicii de vânzare cu amănuntul prin catalog în legătură cu articolele din sticlă; servicii de vânzare cu amănuntul on-line cu privire la articolele din sticlă; servicii de vânzare cu amănuntul în legătură cu porțelanul; servicii de vânzare angro în legătură cu porțelanul; servicii de vânzare cu amănuntul prin catalog în legătură cu porțelanul; servicii de vânzare cu amănuntul on-line în legătură cu porțelanul; servicii de vânzare cu amănuntul în legătură cu capace pentru acvarii de interior; servicii de vânzare angro în legătură cu capace pentru acvarii de interior; servicii de vânzare cu amănuntul prin catalog în legătură cu capace pentru acvarii de interior; servicii de vânzare cu amănuntul on-line în legătură cu capace pentru acvarii de interior; servicii de vânzare cu amănuntul în legătură cu lăzi de gunoi; servicii de vânzare angro în legătură cu lăzi de gunoi; servicii de vânzare cu amănuntul prin catalog în legătură cu lăzi de gunoi; servicii de vânzare cu amănuntul on-line în legătură cu lăzi de gunoi; servicii de vânzare cu amănuntul în legătură cu dispozitive de demachiere; servicii de vânzare angro în legătură cu dispozitive de demachiere; servicii de vânzare cu amănuntul prin catalog în legătură cu dispozitive de demachiere; servicii de vânzare cu amănuntul on-line în legătură cu dispozitive de demachiere; servicii de vânzare cu amănuntul în legătură cu aparate pentru șters praful, neelectrice; servicii de vânzare angro în legătură cu aparate pentru șters

praful, neelectrice; servicii de vânzare cu amănuntul prin catalog în legătură cu aparate pentru șters praful, neelectrice; servicii de vânzare cu amănuntul on-line în legătură cu aparate pentru șters praful, neelectrice; servicii de vânzare cu amănuntul în legătură cu site de cenușă (ustensile de menaj); servicii de vânzare angro în legătură cu site de cenușă (ustensile de menaj); servicii de vânzare cu amănuntul prin catalog în legătură cu site de cenușă (ustensile de menaj); servicii de vânzare cu amănuntul on-line în legătură cu site de cenușă (ustensile de menaj); servicii de vânzare cu amănuntul în legătură cu periute pentru sprâncene; servicii de vânzare angro în legătură cu periute pentru sprâncene; servicii de vânzare cu amănuntul prin catalog în legătură cu periute pentru sprâncene; servicii de vânzare cu amănuntul on-line în legătură cu periute pentru sprâncene; servicii de vânzare cu amănuntul în legătură cu cădițe portabile pentru nou născuți; servicii de vânzare angro în legătură cu cădițe portabile pentru nou născuți; servicii de vânzare cu amănuntul prin catalog în legătură cu cădițe portabile pentru nou născuți; servicii de vânzare cu amănuntul on-line în legătură cu cădițe portabile pentru nou născuți; servicii de vânzare cu amănuntul în legătură cu recipiente neelectrice pentru încălzirea biberoanelor; servicii de vânzare angro în legătură cu recipiente neelectrice pentru încălzirea biberoanelor; servicii de vânzare cu amănuntul prin catalog în legătură cu recipiente neelectrice pentru încălzirea biberoanelor; servicii de vânzare cu amănuntul on-line în legătură cu recipiente neelectrice pentru încălzirea biberoanelor; servicii de vânzare cu amănuntul în legătură cu folii pentru copt; servicii de vânzare angro în legătură cu folii pentru copt; servicii de vânzare cu amănuntul prin catalog în legătură cu folii pentru copt; servicii de vânzare cu amănuntul on-line în legătură cu folii pentru copt; servicii de vânzare cu amănuntul în legătură cu deșeuri de bumbac pentru curățare; servicii de vânzare angro în legătură cu deșeuri de bumbac pentru curățare; servicii de vânzare cu amănuntul prin catalog în legătură cu deșeuri de bumbac pentru curățare; servicii de vânzare cu amănuntul on-line în legătură cu deșeuri de bumbac pentru curățare; servicii de vânzare cu amănuntul în legătură cu câni; servicii de vânzare angro în legătură cu câni; servicii de vânzare cu amănuntul prin catalog în legătură cu câni; servicii de vânzare cu amă-

nuntul on-line în legătură cu câni; servicii de vânzare cu amănuntul în legătură cu bazine (recipiente); servicii de vânzare angro în legătură cu bazine (recipiente); servicii de vânzare cu amănuntul prin catalog în legătură cu bazine (recipiente); servicii de vânzare cu amănuntul on-line în legătură cu bazine (recipiente); servicii de vânzare cu amănuntul în legătură cu instrumente pentru stropire; servicii de vânzare angro în legătură cu instrumente pentru stropire; servicii de vânzare cu amănuntul prin catalog în legătură cu instrumente pentru stropire; servicii de vânzare cu amănuntul on-line în legătură cu instrumente pentru stropire; servicii de vânzare cu amănuntul în legătură cu mățuri; servicii de vânzare angro în legătură cu mățuri; servicii de vânzare cu amănuntul prin catalog în legătură cu mățuri; servicii de vânzare cu amănuntul on-line în legătură cu mățuri; servicii de vânzare cu amănuntul în legătură cu halbe mari de bere; servicii de vânzare angro în legătură cu halbe mari de bere; servicii de vânzare cu amănuntul prin catalog în legătură cu halbe mari de bere; servicii de vânzare cu amănuntul on-line în legătură cu halbe mari de bere; servicii de vânzare cu amănuntul în legătură cu suporturi pentru plante (aranjamente florale); servicii de vânzare angro în legătură cu suporturi pentru plante (aranjamente florale); servicii de vânzare cu amănuntul prin catalog în legătură cu suporturi pentru plante (aranjamente florale); servicii de vânzare cu amănuntul on-line în legătură cu suporturi pentru plante (aranjamente florale); servicii de vânzare cu amănuntul în legătură cu seringi pentru stropit flori și plante; servicii de vânzare angro în legătură cu seringi pentru stropit flori și plante; servicii de vânzare cu amănuntul prin catalog în legătură cu seringi pentru stropit flori și plante; servicii de vânzare cu amănuntul on-line în legătură cu seringi pentru stropit flori și plante; servicii de vânzare cu amănuntul în legătură cu jardiniere; servicii de vânzare angro în legătură cu jardiniere; servicii de vânzare cu amănuntul prin catalog în legătură cu jardiniere; servicii de vânzare cu amănuntul on-line în legătură cu jardiniere; servicii de vânzare cu amănuntul în legătură cu ghivece de flori; servicii de vânzare angro în legătură cu ghivece de flori; servicii de vânzare cu amănuntul prin catalog în legătură cu ghivece de flori; servicii de vânzare cu amănuntul on-line în legătură cu ghivece de flori; servicii de vânzare cu amănuntul în legătură cu cârpe

pentru spălat dușumele; servicii de vânzare angro în legătură cu cârpe pentru spălat dușumele; servicii de vânzare cu amănuntul prin catalog în legătură cu cârpe pentru spălat dușumele; servicii de vânzare cu amănuntul on-line în legătură cu cârpe pentru spălat dușumele; servicii de vânzare cu amănuntul în legătură cu ștergătoare (perii); servicii de vânzare angro în legătură cu ștergătoare (perii); servicii de vânzare cu amănuntul prin catalog în legătură cu ștergătoare (perii); servicii de vânzare cu amănuntul on-line în legătură cu ștergătoare (perii); servicii de vânzare cu amănuntul în legătură cu bomboniere; servicii de vânzare angro în legătură cu bomboniere; servicii de vânzare cu amănuntul prin catalog în legătură cu bomboniere; servicii de vânzare cu amănuntul on-line în legătură cu bomboniere; servicii de vânzare cu amănuntul în legătură cu păr pentru perii; servicii de vânzare angro în legătură cu păr pentru perii; servicii de vânzare cu amănuntul prin catalog în legătură cu păr pentru perii; servicii de vânzare cu amănuntul on-line în legătură cu păr pentru perii; servicii de vânzare cu amănuntul în legătură cu forme pentru copt prăjituri; servicii de vânzare angro în legătură cu forme pentru copt prăjituri; servicii de vânzare cu amănuntul prin catalog în legătură cu forme pentru copt prăjituri; servicii de vânzare cu amănuntul on-line în legătură cu forme pentru copt prăjituri; servicii de vânzare cu amănuntul în legătură cu forme pentru copt prăjituri; servicii de vânzare cu amănuntul în legătură cu fărâșe; servicii de vânzare angro în legătură cu fărâșe; servicii de vânzare cu amănuntul prin catalog în legătură cu fărâșe; servicii de vânzare cu amănuntul on-line în legătură cu fărâșe; servicii de vânzare cu amănuntul în legătură cu cratițe; servicii de vânzare angro în legătură cu cratițe; servicii de vânzare cu amănuntul prin catalog în legătură cu cratițe; servicii de vânzare cu amănuntul on-line în legătură cu cratițe; servicii de vânzare cu amănuntul în legătură cu frigări; servicii de vânzare angro în legătură cu frigări; servicii de vânzare cu amănuntul prin catalog în legătură cu frigări; servicii de vânzare cu amănuntul on-line în legătură cu frigări; servicii de vânzare cu amănuntul în legătură cu capete de stropitori; servicii de vânzare angro în legătură cu capete de stropitori; servicii de vânzare cu amănuntul prin catalog în legătură cu capete de stropitori; servicii de vânzare cu amănuntul on-line în legătură cu capete de stropitori; servicii de vânzare cu amănuntul în legătură cu planșete de pâine; servicii

de vânzare angro în legătură cu planșete de pâine; servicii de vânzare cu amănuntul prin catalog în legătură cu planșete de pâine; servicii de vânzare cu amănuntul on-line în legătură cu planșete de pâine; servicii de vânzare cu amănuntul în legătură cu cutii pentru pâine; servicii de vânzare angro în legătură cu cutii pentru pâine; servicii de vânzare cu amănuntul prin catalog în legătură cu cutii pentru pâine; servicii de vânzare cu amănuntul on-line în legătură cu cutii pentru pâine; servicii de vânzare cu amănuntul în legătură cu coșuri de pâine de uz casnic; servicii de vânzare angro în legătură cu coșuri de pâine de uz casnic; servicii de vânzare cu amănuntul prin catalog în legătură cu coșuri de pâine de uz casnic; servicii de vânzare cu amănuntul on-line în legătură cu coșuri de pâine de uz casnic; servicii de vânzare cu amănuntul în legătură cu mese de călcat; servicii de vânzare angro în legătură cu mese de călcat; servicii de vânzare cu amănuntul prin catalog în legătură cu mese de călcat; servicii de vânzare cu amănuntul on-line în legătură cu mese de călcat; servicii de vânzare cu suporturi pentru fiare de călcat; servicii de vânzare angro în legătură cu suporturi pentru fiare de călcat; servicii de vânzare cu amănuntul prin catalog în legătură cu suporturi pentru fiare de călcat; servicii de vânzare cu amănuntul on-line în legătură cu suporturi pentru fiare de călcat; servicii de vânzare cu amănuntul în legătură cu perii; servicii de vânzare angro în legătură cu perii; servicii de vânzare cu amănuntul prin catalog în legătură cu perii; servicii de vânzare cu amănuntul on-line în legătură cu perii; servicii de vânzare cu amănuntul în legătură cu perii pentru sticlele de lampă; servicii de vânzare angro în legătură cu perii pentru sticlele de lampă; servicii de vânzare cu amănuntul prin catalog în legătură cu perii pentru sticlele de lampă; servicii de vânzare cu amănuntul on-line în legătură cu perii pentru sticlele de lampă; servicii de vânzare cu amănuntul în legătură cu perii de toaletă; servicii de vânzare angro în legătură cu perii de toaletă; servicii de vânzare cu amănuntul prin catalog în legătură cu perii de toaletă; servicii de vânzare cu amănuntul on-line în legătură cu produse pentru periat; servicii de vânzare angro în legătură cu produse pentru periat; servicii de vânzare cu amănuntul prin catalog în legătură cu produse pentru periat;

servicii de vânzare cu amănuntul on-line în legătură cu produse pentru periat; servicii de vânzare cu amănuntul cu privire la busturi din porțelan, lut sau sticlă; servicii de vânzare angro cu privire la busturi din porțelan, lut sau sticlă; servicii de vânzare cu amănuntul prin catalog în legătură cu busturi din porțelan, lut sau sticlă; servicii de vânzare cu amănuntul on-line cu privire la busturi din porțelan, lut sau sticlă; servicii de vânzare cu amănuntul în legătură cu untiere; servicii de vânzare angro în legătură cu untiere; servicii de vânzare cu amănuntul prin catalog în legătură cu untiere; servicii de vânzare cu amănuntul on-line în legătură cu untiere; servicii de vânzare cu amănuntul în legătură cu capace pentru untiere; servicii de vânzare angro în legătură cu capace pentru untiere; servicii de vânzare cu amănuntul prin catalog în legătură cu capace pentru untiere; servicii de vânzare cu amănuntul on-line în legătură cu capace pentru untiere; servicii de vânzare cu amănuntul în legătură cu piei tăbăcite pentru curățat; servicii de vânzare angro în legătură cu piei tăbăcite pentru curățat; servicii de vânzare cu amănuntul prin catalog în legătură cu piei tăbăcite pentru curățat; servicii de vânzare cu amănuntul on-line în legătură cu piei tăbăcite pentru curățat; servicii de vânzare cu amănuntul prin catalog în legătură cu piei tăbăcite pentru curățat; servicii de comerț cu amănuntul în legătură cu ornamente din porțelan; servicii de comerț angro în legătură cu ornamente din porțelan; servicii de comerț cu amănuntul din catalog în legătură cu ornamente din porțelan; servicii de comerț cu amănuntul on-line în legătură cu ornamente din porțelan; servicii de vânzare cu amănuntul în legătură cu vase neelectrice pentru prepararea alimentelor în baie de aburi; servicii de vânzare angro în legătură cu vase neelectrice pentru prepararea alimentelor în baie de aburi; servicii de vânzare cu amănuntul prin catalog în legătură cu vase neelectrice pentru prepararea alimentelor în baie de aburi; servicii de vânzare cu amănuntul on-line în legătură cu vase neelectrice pentru prepararea alimentelor în baie de aburi; servicii de vânzare cu amănuntul în legătură cu închizători pentru capacele de cratiță; servicii de vânzare angro în legătură cu închizători pentru capacele de cratiță; servicii de vânzare cu amănuntul prin catalog în legătură cu închizători pentru capacele de cratiță; servicii de vânzare cu amănuntul on-line în legătură cu închizători pentru capacele de cratiță; servicii de vânzare cu amănuntul în legătură cu aparate deo-

dorizante pentru uz personal; servicii de vânzare angro în legătură cu aparate deodorizante pentru uz personal; servicii de vânzare cu amănuntul prin catalog în legătură cu aparate deodorizante pentru uz personal; servicii de vânzare cu amănuntul on-line în legătură cu aparate deodorizante pentru uz personal; servicii de vânzare cu amănuntul în legătură cu suporturi pentru ouă; servicii de vânzare angro în legătură cu suporturi pentru ouă; servicii de vânzare cu amănuntul prin catalog în legătură cu suporturi pentru ouă; servicii de vânzare cu amănuntul on-line în legătură cu suporturi pentru ouă; servicii de vânzare cu amănuntul în legătură cu donițe; servicii de vânzare angro în legătură cu donițe; servicii de vânzare cu amănuntul prin catalog în legătură cu donițe; servicii de vânzare cu amănuntul on-line în legătură cu donițe; servicii de vânzare cu amănuntul în legătură cu recipiente (baloane de sticlă); servicii de vânzare angro în legătură cu recipiente (baloane de sticlă); servicii de vânzare cu amănuntul prin catalog în legătură cu recipiente (baloane de sticlă); servicii de vânzare cu amănuntul on-line în legătură cu recipiente (baloane de sticlă); servicii de vânzare cu amănuntul în legătură cu recipiente pentru gheață; servicii de vânzare angro în legătură cu recipiente pentru gheață; servicii de vânzare cu amănuntul prin catalog în legătură cu recipiente pentru gheață; servicii de vânzare cu amănuntul on-line în legătură cu recipiente pentru gheață; servicii de vânzare cu amănuntul în legătură cu perii electrice (cu excepția celor care sunt părți de mașini); servicii de vânzare angro în legătură cu perii electrice (cu excepția celor care sunt părți de mașini); servicii de vânzare cu amănuntul prin catalog în legătură cu perii electrice (cu excepția celor care sunt părți de mașini); servicii de vânzare cu amănuntul on-line în legătură cu perii electrice (cu excepția celor care sunt părți de mașini); servicii de vânzare cu amănuntul în legătură cu piepteni electrici; servicii de vânzare angro în legătură cu piepteni electrici; servicii de vânzare cu amănuntul prin catalog în legătură cu piepteni electrici; servicii de vânzare cu amănuntul on-line în legătură cu piepteni electrici; servicii de vânzare cu amănuntul în legătură cu sticlă emailată; servicii de vânzare angro în legătură cu sticlă emailată; servicii de vânzare cu amănuntul prin catalog în legătură cu sticlă emailată; servicii de vânzare cu amănuntul on-line în legătură cu sticlă emailată; servicii

de vânzare cu amănuntul în legătură cu oliviere; servicii de vânzare angro în legătură cu oliviere; servicii de vânzare cu amănuntul prin catalog în legătură cu oliviere; servicii de vânzare cu amănuntul on-line în legătură cu oliviere; servicii de vânzare cu amănuntul în legătură cu bețișoare chinezești (tacâmuri); servicii de vânzare angro în legătură cu bețișoare chinezești (tacâmuri); servicii de vânzare cu amănuntul prin catalog în legătură cu bețișoare chinezești (tacâmuri); servicii de vânzare cu amănuntul on-line în legătură cu bețișoare chinezești (tacâmuri); servicii de vânzare cu amănuntul în legătură cu curse pentru șoareci; servicii de vânzare angro în legătură cu curse pentru șoareci; servicii de vânzare cu amănuntul prin catalog în legătură cu curse pentru șoareci; servicii de vânzare cu amănuntul on-line în legătură cu curse pentru șoareci; servicii de vânzare cu amănuntul în legătură cu sticle pentru băuturi destinate sportivilor; servicii de vânzare angro în legătură cu sticle pentru băuturi destinate sportivilor; servicii de vânzare cu amănuntul prin catalog în legătură cu sticle pentru băuturi destinate sportivilor; servicii de vânzare cu amănuntul on-line în legătură cu sticle pentru băuturi destinate sportivilor; servicii de comerț cu amănuntul în legătură cu statuete din porțelan, ceramică, faianță sau sticlă; servicii de comerț angro în legătură cu statuete din porțelan, ceramică, faianță sau sticlă; servicii de vânzare cu amănuntul prin catalog în legătură cu statuete din porțelan, ceramică, lut sau sticlă; servicii de vânzare cu amănuntul în legătură cu filtre pentru menaj; servicii de vânzare angro în legătură cu filtre pentru menaj; servicii de vânzare cu amănuntul prin catalog în legătură cu filtre pentru menaj; servicii de vânzare cu amănuntul on-line în legătură cu filtre pentru menaj; servicii de vânzare cu amănuntul în legătură cu flacoane; servicii de vânzare angro în legătură cu flacoane; servicii de vânzare cu amănuntul prin catalog în legătură cu flacoane; servicii de vânzare cu amănuntul on-line în legătură cu flacoane; servicii de vânzare cu amănuntul în legătură cu sticle; servicii de vânzare angro în legătură cu sticle; servicii de vânzare cu amănuntul prin catalog în legătură cu sticle; servicii de vânzare cu amănuntul on-line în legătură cu sticle; servicii de vânzare cu amănuntul în legătură cu deschizătoare

de sticle, electrice și neelectrice; servicii de vânzare angro în legătură cu deschizătoare de sticle, electrice și neelectrice; servicii de vânzare cu amănuntul prin catalog în legătură cu deschizătoare de sticle, electrice și neelectrice; servicii de vânzare cu amănuntul on-line în legătură cu deschizătoare de sticle, electrice și neelectrice; servicii de vânzare cu amănuntul în legătură cu pliciuri de muște; servicii de vânzare angro în legătură cu pliciuri de muște; servicii de vânzare cu amănuntul prin catalog în legătură cu pliciuri de muște; servicii de vânzare cu amănuntul on-line în legătură cu pliciuri de muște; servicii de vânzare cu amănuntul în legătură cu forme pentru cuburi de gheață; servicii de vânzare angro în legătură cu forme pentru cuburi de gheață; servicii de vânzare cu amănuntul prin catalog în legătură cu forme pentru cuburi de gheață; servicii de vânzare cu amănuntul on-line în legătură cu forme pentru cuburi de gheață; servicii de vânzare cu amănuntul în legătură cu forme (ustensile de bucătărie); servicii de vânzare angro în legătură cu forme (ustensile de bucătărie); servicii de vânzare cu amănuntul prin catalog în legătură cu forme (ustensile de bucătărie); servicii de vânzare cu amănuntul on-line în legătură cu forme (ustensile de bucătărie); servicii de vânzare cu amănuntul în legătură cu friteuze neelectrice; servicii de vânzare angro în legătură cu friteuze neelectrice; servicii de vânzare cu amănuntul prin catalog în legătură cu friteuze neelectrice; servicii de vânzare cu amănuntul on-line în legătură cu friteuze neelectrice; servicii de vânzare cu amănuntul în legătură cu storcătoare de fructe de uz menajer, neelectrice; servicii de vânzare angro în legătură cu storcătoare de fructe de uz menajer, neelectrice; servicii de vânzare cu amănuntul prin catalog în legătură cu storcătoare de fructe de uz menajer, neelectrice; servicii de vânzare cu amănuntul on-line în legătură cu storcătoare de fructe de uz menajer, neelectrice; servicii de vânzare cu amănuntul în legătură cu iesle pentru animale; servicii de vânzare angro în legătură cu iesle pentru animale; servicii de vânzare cu amănuntul prin catalog în legătură cu iesle pentru animale; servicii de vânzare cu amănuntul on-line în legătură cu iesle pentru animale; servicii de vânzare cu amănuntul în legătură cu mănuși de grădinărit; servicii de vânzare angro în legătură cu mănuși de grădinărit; servicii de vânzare cu amănuntul prin catalog în legătură cu mănuși de grădinărit;

servicii de vânzare cu amănuntul on-line în legătură cu mănuși de grădinărit; servicii de vânzare cu amănuntul în legătură cu recipiente pentru menaj sau bucătărie; servicii de vânzare angro în legătură cu recipiente pentru menaj sau bucătărie; servicii de vânzare cu amănuntul prin catalog în legătură cu recipiente pentru menaj sau bucătărie; servicii de vânzare cu amănuntul on-line în legătură cu recipiente pentru menaj sau bucătărie; servicii de vânzare cu amănuntul în legătură cu inele pentru păsări; servicii de vânzare angro în legătură cu inele pentru păsări; servicii de vânzare cu amănuntul prin catalog în legătură cu inele pentru păsări; servicii de vânzare cu amănuntul on-line în legătură cu inele pentru păsări; servicii de vânzare cu amănuntul în legătură cu platouri cu capac pentru servirea legumelor; servicii de vânzare angro în legătură cu platouri cu capac pentru servirea legumelor; servicii de vânzare cu amănuntul prin catalog în legătură cu platouri cu capac pentru servirea legumelor; servicii de vânzare cu amănuntul on-line în legătură cu platouri cu capac pentru servirea legumelor; servicii de vânzare cu amănuntul în legătură cu servicii de condimente; servicii de vânzare angro în legătură cu servicii de condimente; servicii de vânzare cu amănuntul prin catalog în legătură cu servicii de condimente; servicii de vânzare cu amănuntul on-line în legătură cu servicii de condimente; servicii de vânzare cu amănuntul în legătură cu stropitori; servicii de vânzare angro în legătură cu stropitori; servicii de vânzare cu amănuntul prin catalog în legătură cu stropitori; servicii de vânzare cu amănuntul on-line în legătură cu stropitori; servicii de vânzare cu amănuntul în legătură cu articole pentru controlarea curgerii lichidelor; servicii de vânzare angro în legătură cu articole pentru controlarea curgerii lichidelor; servicii de vânzare cu amănuntul prin catalog în legătură cu articole pentru controlarea curgerii lichidelor; servicii de vânzare cu amănuntul on-line în legătură cu articole pentru controlarea curgerii lichidelor; servicii de vânzare cu amănuntul în legătură cu sticla pentru geamuri de vehicule (produse semiprelucrate); servicii de vânzare angro în legătură cu sticla pentru geamuri de vehicule (produse semiprelucrate); servicii de vânzare cu amănuntul prin catalog în legătură cu sticla pentru geamuri de vehicule (produse semiprelucrate); servicii de vânzare cu amănuntul on-line în legătură cu sticlă pentru geamuri de

vehicule (produse semiprelucrate); servicii de vânzare cu amănuntul în legătură cu sticla care încorporează conductori electrici; servicii de vânzare angro în legătură cu sticla care încorporează conductori electrici; servicii de vânzare cu amănuntul prin catalog în legătură cu sticla care încorporează conductori electrici; servicii de vânzare cu amănuntul on-line în legătură cu sticla care încorporează conductori electrici; servicii de vânzare cu amănuntul în legătură cu baloane de sticlă (recipiente); servicii de vânzare angro în legătură cu baloane de sticlă (recipiente); servicii de vânzare cu amănuntul prin catalog în legătură cu baloane de sticlă (recipiente); servicii de vânzare cu amănuntul on-line în legătură cu baloane de sticlă (recipiente); servicii de vânzare cu amănuntul în legătură cu flacoane de sticlă (recipiente); servicii de vânzare angro în legătură cu flacoane de sticlă (recipiente); servicii de vânzare cu amănuntul prin catalog în legătură cu flacoane de sticlă (recipiente); servicii de vânzare cu amănuntul on-line în legătură cu flacoane de sticlă (recipiente); servicii de comerț cu amănuntul în legătură cu cutii din sticlă; servicii de comerț angro în legătură cu cutii din sticlă; servicii de comerț cu amănuntul din catalog în legătură cu cutii din sticlă; servicii de comerț cu amănuntul on-line în legătură cu cutii din sticlă; servicii de vânzare cu amănuntul în legătură cu sticle (recipiente); servicii de vânzare angro în legătură cu sticle (recipiente); servicii de vânzare cu amănuntul prin catalog în legătură cu sticle (recipiente); servicii de vânzare cu amănuntul on-line în legătură cu sticle (recipiente); servicii de vânzare cu amănuntul în legătură cu fire de sticlă, cu excepția celor pentru uz textil; servicii de vânzare angro în legătură cu fire de sticlă, cu excepția celor pentru uz textil; servicii de vânzare cu amănuntul prin catalog în legătură cu fire de sticlă, cu excepția celor pentru uz textil; servicii de vânzare cu amănuntul on-line în legătură cu fire de sticlă, cu excepția celor pentru uz textil; servicii de vânzare cu amănuntul în legătură cu fibre de sticlă, altele decât cele pentru izolație sau de uz textil; servicii de vânzare angro în legătură cu fibre de sticlă, altele decât cele pentru izolație sau de uz textil; servicii de vânzare cu amănuntul prin catalog în legătură cu fibre de sticlă, altele decât cele pentru izolație sau de uz textil; servicii de vânzare cu amănuntul on-line în legătură cu fibre de sticlă, altele decât cele pentru izolație sau de uz textil;

servicii de vânzare cu amănuntul în legătură cu boluri de sticlă; servicii de vânzare angro în legătură cu boluri de sticlă; servicii de vânzare cu amănuntul prin catalog în legătură cu boluri de sticlă; servicii de vânzare cu amănuntul on-line în legătură cu boluri de sticlă; servicii de vânzare cu amănuntul în legătură cu mozaice din sticlă, cu excepția celor pentru construcții; servicii de vânzare angro în legătură cu mozaice din sticlă, cu excepția celor pentru construcții; servicii de vânzare cu amănuntul prin catalog în legătură cu mozaice din sticlă, cu excepția celor pentru construcții; servicii de vânzare cu amănuntul on-line în legătură cu mozaice din sticlă, cu excepția celor pentru construcții; servicii de vânzare cu amănuntul în legătură cu pulbere de sticlă pentru decorațiuni; servicii de vânzare angro în legătură cu pulbere de sticlă pentru decorațiuni; servicii de vânzare cu amănuntul prin catalog în legătură cu pulbere de sticlă pentru decorațiuni; servicii de vânzare cu amănuntul on-line în legătură cu pulbere de sticlă pentru decorațiuni; servicii de vânzare cu amănuntul în legătură cu dopuri de sticlă; servicii de vânzare angro în legătură cu dopuri de sticlă; servicii de vânzare cu amănuntul prin catalog în legătură cu dopuri de sticlă; servicii de vânzare cu amănuntul on-line în legătură cu dopuri de sticlă; servicii de comerț cu amănuntul în legătură cu articole pictate din sticlă; servicii de comerț angro în legătură cu articole din sticlă vopsite; servicii de comerț cu amănuntul din catalog în legătură cu articole din sticlă vopsite; servicii de comerț cu amănuntul on-line în legătură cu articole din sticlă vopsite; servicii de vânzare cu amănuntul în legătură cu vata de sticlă, alta decât cea pentru izolații; servicii de vânzare angro în legătură cu vata de sticlă, alta decât cea pentru izolații; servicii de vânzare cu amănuntul prin catalog în legătură cu vata de sticlă, alta decât cea pentru izolații; servicii de vânzare cu amănuntul on-line în legătură cu vata de sticlă, alta decât cea pentru izolații; servicii de vânzare cu amănuntul în legătură cu grătare (ustensile pentru gătit); servicii de vânzare angro în legătură cu grătare (ustensile pentru gătit); servicii de vânzare cu amănuntul prin catalog în legătură cu grătare (ustensile pentru gătit); servicii de vânzare cu amănuntul on-line în legătură cu grătare (ustensile pentru gătit); servicii de vânzare cu amănuntul în legătură cu suporturi de grătare; servicii de vânzare angro în legătură cu suporturi de

grătare; servicii de vânzare cu amănuntul prin catalog în legătură cu suporturi de grătare; servicii de vânzare cu amănuntul on-line în legătură cu suporturi de grătare; servicii de vânzare cu amănuntul în legătură cu instrumente cu ventuze pentru desfundarea țevilor; servicii de vânzare angro în legătură cu instrumente cu ventuze pentru desfundarea țevilor; servicii de vânzare cu amănuntul prin catalog în legătură cu instrumente cu ventuze pentru desfundarea țevilor; servicii de vânzare cu amănuntul on-line în legătură cu instrumente cu ventuze pentru desfundarea țevilor; servicii de vânzare cu amănuntul în legătură cu suporturi pentru întinderea mânușilor; servicii de vânzare angro în legătură cu suporturi pentru întinderea mânușilor; servicii de vânzare cu amănuntul prin catalog în legătură cu suporturi pentru întinderea mânușilor; servicii de vânzare cu amănuntul on-line în legătură cu suporturi pentru întinderea mânușilor; servicii de vânzare cu amănuntul în legătură cu suporturi pentru șervețele de masă; servicii de vânzare angro în legătură cu suporturi pentru șervețele de masă; servicii de vânzare cu amănuntul prin catalog în legătură cu suporturi pentru șervețele de masă; servicii de vânzare cu amănuntul on-line în legătură cu suporturi pentru șervețele de masă; servicii de vânzare cu amănuntul în legătură cu ustensile de menaj; servicii de vânzare angro în legătură cu ustensile de menaj; servicii de vânzare cu amănuntul prin catalog în legătură cu ustensile de menaj; servicii de vânzare cu amănuntul on-line în legătură cu ustensile de menaj; servicii de vânzare cu amănuntul în legătură cu mânuși de menaj; servicii de vânzare angro în legătură cu mânuși de menaj; servicii de vânzare cu amănuntul prin catalog în legătură cu mânuși de menaj; servicii de vânzare cu amănuntul on-line în legătură cu mânuși de menaj; servicii de vânzare cu amănuntul în legătură cu bureți pentru exfolierea pielii; servicii de vânzare angro în legătură cu bureți pentru exfolierea pielii; servicii de vânzare cu amănuntul prin catalog în legătură cu bureți pentru exfolierea pielii; servicii de vânzare cu amănuntul on-line în legătură cu bureți pentru exfolierea pielii; servicii de vânzare cu amănuntul în legătură cu prese pentru pantaloni; servicii de vânzare angro în legătură cu prese pentru pantaloni; servicii de vânzare cu amănuntul prin catalog în legătură cu prese pentru pantaloni; servicii de vânzare cu amănuntul on-line în

legătură cu prese pentru pantaloni; servicii de vânzare cu amănuntul în legătură cu dispozitive electrice pentru atragerea și omorârea insectelor; servicii de vânzare angro în legătură cu dispozitive electrice pentru atragerea și omorârea insectelor; servicii de vânzare cu amănuntul prin catalog în legătură cu dispozitive electrice pentru atragerea și omorârea insectelor; servicii de vânzare cu amănuntul on-line în legătură cu dispozitive electrice pentru atragerea și omorârea insectelor; servicii de vânzare cu amănuntul în legătură cu capcane pentru insecte; servicii de vânzare angro în legătură cu capcane pentru insecte; servicii de vânzare cu amănuntul prin catalog în legătură cu capcane pentru insecte; servicii de vânzare cu amănuntul on-line în legătură cu capcane pentru insecte; servicii de vânzare cu amănuntul în legătură cu recipiente termoizolante pentru alimente; servicii de vânzare angro în legătură cu recipiente termoizolante pentru alimente; servicii de vânzare cu amănuntul prin catalog în legătură cu recipiente termoizolante pentru alimente; servicii de vânzare cu amănuntul on-line în legătură cu recipiente termoizolante pentru alimente; servicii de vânzare cu amănuntul în legătură cu termosuri; servicii de vânzare angro în legătură cu termosuri; servicii de vânzare cu amănuntul prin catalog în legătură cu termosuri; servicii de vânzare cu amănuntul on-line în legătură cu termosuri; servicii de vânzare cu amănuntul în legătură cu recipiente termoizolante pentru băuturi; servicii de vânzare angro în legătură cu recipiente termoizolante pentru băuturi; servicii de vânzare cu amănuntul prin catalog în legătură cu recipiente termoizolante pentru băuturi; servicii de vânzare cu amănuntul în legătură cu tăvi (platouri de servit); servicii de vânzare angro în legătură cu tăvi (platouri de servit); servicii de vânzare cu amănuntul prin catalog în legătură cu tăvi (platouri de servit); servicii de vânzare cu amănuntul on-line în legătură cu tăvi (platouri de servit); servicii de vânzare cu amănuntul în legătură cu filtre de cafea neelectrice; servicii de vânzare angro în legătură cu filtre de cafea neelectrice; servicii de vânzare cu amănuntul prin catalog în legătură cu filtre de cafea neelectrice; servicii de vânzare cu amănuntul on-line în legătură cu filtre de cafea neelectrice; servicii de vânzare cu amănuntul în legătură cu cafetiere neelectrice; servicii de vânzare angro în legătură cu cafetiere neelectrice; servicii de vânzare cu amănuntul prin catalog în legătura

ră cu cafetiere neelectrice; servicii de vânzare cu amănuntul on-line în legătură cu cafetiere neelectrice; servicii de vânzare cu amănuntul în legătură cu râșnițe de cafea manuale; servicii de vânzare angro în legătură cu râșnițe de cafea manuale; servicii de vânzare cu amănuntul prin catalog în legătură cu râșnițe de cafea manuale; servicii de vânzare cu amănuntul on-line în legătură cu râșnițe de cafea manuale; servicii de vânzare cu amănuntul în legătură cu filtre mari de cafea, neelectrice; servicii de vânzare angro în legătură cu filtre mari de cafea, neelectrice; servicii de vânzare cu amănuntul prin catalog în legătură cu filtre mari de cafea, neelectrice; servicii de vânzare cu amănuntul on-line în legătură cu filtre mari de cafea, neelectrice; servicii de vânzare cu amănuntul în legătură cu servicii de cafea (veselă); servicii de vânzare angro în legătură cu servicii de cafea (veselă); servicii de vânzare cu amănuntul prin catalog în legătură cu servicii de cafea (veselă); servicii de vânzare cu amănuntul on-line în legătură cu servicii de cafea (veselă); servicii de vânzare cu amănuntul în legătură cu câni metalice cu capac; servicii de vânzare angro în legătură cu câni metalice cu capac; servicii de vânzare cu amănuntul prin catalog în legătură cu câni metalice cu capac; servicii de vânzare cu amănuntul on-line în legătură cu câni metalice cu capac; servicii de vânzare cu amănuntul în legătură cu perii de smolită, cu coadă lungă; servicii de vânzare angro în legătură cu perii de smolită, cu coadă lungă; servicii de vânzare cu amănuntul prin catalog în legătură cu perii de smolită, cu coadă lungă; servicii de vânzare cu amănuntul on-line în legătură cu perii de smolită, cu coadă lungă; servicii de vânzare cu amănuntul în legătură cu piepteni; servicii de vânzare angro în legătură cu piepteni; servicii de vânzare cu amănuntul prin catalog în legătură cu piepteni; servicii de vânzare cu amănuntul on-line în legătură cu piepteni; servicii de vânzare cu amănuntul în legătură cu piepteni cu dinți rari pentru păr; servicii de vânzare angro în legătură cu piepteni cu dinți rari pentru păr; servicii de vânzare cu amănuntul prin catalog în legătură cu piepteni cu dinți rari pentru păr; servicii de vânzare cu amănuntul on-line în legătură cu piepteni cu dinți rari pentru păr; servicii de vânzare cu amănuntul în legătură cu tocure pentru piepteni; servicii de vânzare angro în legătură cu tocure pentru piepteni; servicii de vânzare cu amănuntul prin catalog în legătură cu tocure

pentru piepteni; servicii de vânzare cu amănuntul on-line în legătură cu tocure pentru piepteni; servicii de vânzare cu amănuntul în legătură cu stacane; servicii de vânzare angro în legătură cu stacane; servicii de vânzare cu amănuntul prin catalog în legătură cu stacane; servicii de vânzare cu amănuntul on-line în legătură cu stacane; servicii de vânzare cu amănuntul în legătură cu carafe; servicii de vânzare angro în legătură cu carafe; servicii de vânzare cu amănuntul prin catalog în legătură cu carafe; servicii de vânzare cu amănuntul on-line în legătură cu carafe; servicii de vânzare cu amănuntul în legătură cu suporturi pentru pahare, nu din hârtie sau material textil; servicii de vânzare angro în legătură cu suporturi pentru pahare, nu din hârtie sau material textil; servicii de vânzare cu amănuntul prin catalog în legătură cu suporturi pentru pahare, nu din hârtie sau material textil; servicii de vânzare cu amănuntul on-line în legătură cu suporturi pentru pahare, nu din hârtie sau material textil; servicii de vânzare cu amănuntul în legătură cu capace pentru platouri de brânză; servicii de vânzare angro în legătură cu capace pentru platouri de brânză; servicii de vânzare cu amănuntul prin catalog în legătură cu capace pentru platouri de brânză; servicii de vânzare cu amănuntul on-line în legătură cu capace pentru platouri de brânză; servicii de vânzare cu amănuntul în legătură cu borcane pentru prăjiturele; servicii de vânzare angro în legătură cu borcane pentru prăjiturele; servicii de vânzare cu amănuntul prin catalog în legătură cu borcane pentru prăjiturele; servicii de vânzare cu amănuntul on-line în legătură cu borcane pentru prăjiturele; servicii de vânzare cu amănuntul în legătură cu produse ceramice pentru menaj; servicii de vânzare angro în legătură cu produse ceramice pentru menaj; servicii de vânzare cu amănuntul prin catalog în legătură cu produse ceramice pentru menaj; servicii de vânzare cu amănuntul on-line în legătură cu produse ceramice pentru menaj; servicii de vânzare cu amănuntul în legătură cu stingătoare de lumânări; servicii de vânzare angro în legătură cu stingătoare de lumânări; servicii de vânzare cu amănuntul prin catalog în legătură cu stingătoare de lumânări; servicii de vânzare cu amănuntul on-line în legătură cu stingătoare de lumânări; servicii de vânzare cu amănuntul în legătură cu discuri de sfeșnic; servicii de vânzare angro în legătură cu discuri de sfeșnic; servicii de vânzare cu

amănuntul prin catalog în legătură cu discuri de sfeșnic; servicii de vânzare cu amănuntul on-line în legătură cu discuri de sfeșnic; servicii de vânzare cu amănuntul în legătură cu dispozitive pentru întins haine; servicii de vânzare angro în legătură cu dispozitive pentru întins haine; servicii de vânzare cu amănuntul prin catalog în legătură cu dispozitive pentru întins haine; servicii de vânzare cu amănuntul on-line în legătură cu dispozitive pentru întins haine; servicii de vânzare cu amănuntul în legătură cu prese de usturoi (ustensile de bucătărie); servicii de vânzare angro în legătură cu prese de usturoi (ustensile de bucătărie); servicii de vânzare cu amănuntul prin catalog în legătură cu prese de usturoi (ustensile de bucătărie); servicii de vânzare cu amănuntul on-line în legătură cu prese de usturoi (ustensile de bucătărie); servicii de vânzare cu amănuntul în legătură cu cârlige pentru încheiat nasturii; servicii de vânzare angro în legătură cu cârlige pentru încheiat nasturii; servicii de vânzare cu amănuntul prin catalog în legătură cu cârlige pentru încheiat nasturii; servicii de vânzare cu amănuntul on-line în legătură cu cârlige pentru încheiat nasturii; servicii de vânzare cu amănuntul în legătură cu forme pentru bucătărie; servicii de vânzare angro în legătură cu forme pentru bucătărie; servicii de vânzare cu amănuntul prin catalog în legătură cu forme pentru bucătărie; servicii de vânzare cu amănuntul on-line în legătură cu forme pentru bucătărie; servicii de vânzare cu amănuntul în legătură cu gamele; servicii de vânzare angro în legătură cu gamele; servicii de vânzare cu amănuntul prin catalog în legătură cu gamele; servicii de vânzare cu amănuntul on-line în legătură cu gamele; servicii de vânzare cu amănuntul în legătură cu cazane; servicii de vânzare angro în legătură cu cazane; servicii de vânzare cu amănuntul prin catalog în legătură cu cazane; servicii de vânzare cu amănuntul on-line în legătură cu cazane; servicii de vânzare cu amănuntul în legătură cu oale de gătit; servicii de vânzare angro în legătură cu oale de gătit; servicii de vânzare cu amănuntul prin catalog în legătură cu oale de gătit; servicii de vânzare cu amănuntul on-line în legătură cu oale de gătit; servicii de vânzare cu amănuntul în legătură cu ustensile de gătit, neelectrice; servicii de vânzare angro în legătură cu ustensile de gătit, neelectrice; servicii de vânzare cu amănuntul prin catalog în legătură cu ustensile de gătit, neelectrice; servicii de

vânzare cu amănuntul on-line în legătură cu ustensile de gătit, neelectrice; servicii de vânzare cu amănuntul în legătură cu coșuri de uz casnic; servicii de vânzare angro în legătură cu coșuri de uz casnic; servicii de vânzare cu amănuntul prin catalog în legătură cu coșuri de uz casnic; servicii de vânzare cu amănuntul on-line în legătură cu coșuri de uz casnic; servicii de vânzare cu amănuntul în legătură cu damigene; servicii de vânzare angro în legătură cu damigene; servicii de vânzare cu amănuntul prin catalog în legătură cu damigene; servicii de vânzare cu amănuntul on-line în legătură cu damigene; servicii de vânzare cu amănuntul în legătură cu tirbușoane, electrice și neelectrice; servicii de vânzare angro în legătură cu tirbușoane, electrice și neelectrice; servicii de vânzare cu amănuntul prin catalog în legătură cu tirbușoane, electrice și neelectrice; servicii de vânzare cu amănuntul on-line în legătură cu tirbușoane, electrice și neelectrice; servicii de vânzare cu amănuntul în legătură cu ustensile cosmetice; servicii de vânzare angro în legătură cu ustensile cosmetice; servicii de vânzare cu amănuntul prin catalog în legătură cu ustensile cosmetice; servicii de vânzare cu amănuntul on-line în legătură cu ustensile cosmetice; servicii de vânzare cu amănuntul în legătură cu dispozitive pentru menținut forma cravatelor; servicii de vânzare angro în legătură cu dispozitive pentru menținut forma cravatelor; servicii de vânzare cu amănuntul prin catalog în legătură cu dispozitive pentru menținut forma cravatelor; servicii de vânzare cu amănuntul on-line în legătură cu dispozitive pentru menținut forma cravatelor; servicii de vânzare cu amănuntul în legătură cu cristal (articole din sticlă); servicii de comerț angro în legătură cu cristal (articole din sticlă); servicii de comerț cu amănuntul din catalog în legătură cu cristal (articole din sticlă); servicii de comerț cu amănuntul on-line în legătură cu cristal (articole din sticlă); servicii de vânzare cu amănuntul în legătură cu forme pentru prăjituri; servicii de vânzare angro în legătură cu forme pentru prăjituri; servicii de vânzare cu amănuntul prin catalog în legătură cu forme pentru prăjituri; servicii de vânzare cu amănuntul on-line în legătură cu forme pentru prăjituri; servicii de vânzare cu amănuntul în legătură cu recipiente pentru bucătărie; servicii de vânzare angro în legătură cu recipiente pentru bucătărie; servicii de vânzare cu amănuntul prin catalog în legătură cu recipiente pentru bucătărie; servicii

de vânzare cu amănuntul on-line în legătură cu recipiente pentru bucătărie; servicii de vânzare cu amănuntul în legătură cu ustensile de bucătărie; servicii de vânzare angro în legătură cu ustensile de bucătărie; servicii de vânzare cu amănuntul prin catalog în legătură cu ustensile de bucătărie; servicii de vânzare cu amănuntul on-line în legătură cu ustensile de bucătărie; servicii de vânzare cu amănuntul în legătură cu articole de uz casnic pentru refrigerarea alimentelor, conținând fluide pentru schimb de căldură; servicii de vânzare angro în legătură cu articole de uz casnic pentru refrigerarea alimentelor, conținând fluide pentru schimb de căldură; servicii de vânzare cu amănuntul prin catalog în legătură cu articole de uz casnic pentru refrigerarea alimentelor, conținând fluide pentru schimb de căldură; servicii de vânzare cu amănuntul on-line în legătură cu articole de uz casnic pentru refrigerarea alimentelor, conținând fluide pentru schimb de căldură; servicii de vânzare cu amănuntul în legătură cu articole de uz casnic pentru refrigerarea alimentelor, conținând fluide pentru schimb de căldură; servicii de vânzare angro în legătură cu sticle frigorifice; servicii de vânzare angro în legătură cu sticle frigorifice; servicii de vânzare cu amănuntul prin catalog în legătură cu sticle frigorifice; servicii de vânzare cu amănuntul on-line în legătură cu sticle frigorifice; servicii de vânzare cu amănuntul în legătură cu sacoșe termoizolante; servicii de vânzare angro în legătură cu sacoșe termoizolante; servicii de vânzare cu amănuntul prin catalog în legătură cu sacoșe termoizolante; servicii de vânzare cu amănuntul on-line în legătură cu sacoșe termoizolante; servicii de vânzare cu amănuntul cu privire la obiectele de artă din porțelan, argilă sau sticlă; servicii de vânzare angro cu privire la obiectele de artă din porțelan, argilă sau sticlă; servicii de vânzare cu amănuntul prin catalog în legătură cu obiectele de artă, din porțelan, din lut ars sau din sticlă; servicii de vânzare cu amănuntul on-line cu privire la obiectele de artă din porțelan, argilă sau sticlă; servicii de vânzare cu amănuntul în legătură cu oale pentru clei; servicii de vânzare angro în legătură cu oale pentru clei; servicii de vânzare cu amănuntul prin catalog în legătură cu oale pentru clei; servicii de vânzare cu amănuntul on-line în legătură cu oale pentru clei; servicii de vânzare cu amănuntul în legătură cu sfeșnice; servicii de vânzare angro în legătură cu sfeșnice; servicii de vânzare cu amănuntul prin catalog în legătură cu sfeșnice; servicii de vânzare cu amănuntul on-line în legătură cu sfeșnice; servicii de

vânzare cu amănuntul în legătură cu servicii de lichior; servicii de vânzare angro în legătură cu servicii de lichior; servicii de vânzare cu amănuntul prin catalog în legătură cu servicii de lichior; servicii de vânzare cu amănuntul on-line în legătură cu servicii de lichior; servicii de vânzare cu amănuntul în legătură cu majolică; servicii de vânzare angro în legătură cu majolică; servicii de vânzare cu amănuntul din catalog în legătură cu majolică; servicii de vânzare cu amănuntul on-line în legătură cu majolică; servicii de vânzare cu amănuntul în legătură cu învelitori pentru ghivece de flori, altele decât cele din hârtie; servicii de vânzare angro în legătură cu învelitori pentru ghivece de flori, altele decât cele din hârtie; servicii de vânzare cu amănuntul prin catalog în legătură cu învelitori pentru ghivece de flori, altele decât cele din hârtie; servicii de vânzare cu amănuntul on-line în legătură cu învelitori pentru ghivece de flori, altele decât cele din hârtie; servicii de vânzare cu amănuntul în legătură cu suporturi de cuțițe pentru masă; servicii de vânzare angro în legătură cu suporturi de cuțițe pentru masă; servicii de vânzare cu amănuntul prin catalog în legătură cu suporturi de cuțițe pentru masă; servicii de vânzare cu amănuntul on-line în legătură cu suporturi de cuțițe pentru masă; servicii de vânzare cu amănuntul în legătură cu shakere; servicii de vânzare angro în legătură cu shakere; servicii de vânzare cu amănuntul prin catalog în legătură cu shakere; servicii de vânzare cu amănuntul on-line în legătură cu shakere; servicii de vânzare cu amănuntul în legătură cu mixere neelectrice de uz casnic; servicii de vânzare angro în legătură cu mixere neelectrice de uz casnic; servicii de vânzare cu amănuntul prin catalog în legătură cu mixere neelectrice de uz casnic; servicii de vânzare cu amănuntul on-line în legătură cu mixere neelectrice de uz casnic; servicii de vânzare cu amănuntul în legătură cu ștergătoare de mobilă; servicii de vânzare angro în legătură cu ștergătoare de mobilă; servicii de vânzare cu amănuntul prin catalog în legătură cu ștergătoare de mobilă; servicii de vânzare cu amănuntul on-line în legătură cu ștergătoare de mobilă; servicii de vânzare cu amănuntul în legătură cu mopuri; servicii de vânzare angro în legătură cu mopuri; servicii de vânzare cu amănuntul prin catalog în legătură cu mopuri; servicii de vânzare cu amănuntul on-line în legătură cu mopuri; servicii de vânzare cu amănuntul în legătură

cu râșnițe manuale de uz casnic; servicii de vânzare angro în legătură cu râșnițe manuale de uz casnic; servicii de vânzare cu amănuntul prin catalog în legătură cu râșnițe manuale de uz casnic; servicii de vânzare cu amănuntul on-line în legătură cu râșnițe manuale de uz casnic; servicii de vânzare cu amănuntul în legătură cu dușuri de gură pentru curățarea dinților și gingiilor; servicii de vânzare angro în legătură cu dușuri de gură pentru curățarea dinților și gingiilor; servicii de vânzare cu amănuntul prin catalog în legătură cu dușuri de gură pentru curățarea dinților și gingiilor; servicii de vânzare cu amănuntul on-line în legătură cu dușuri de gură pentru curățarea dinților și gingiilor; servicii de vânzare cu amănuntul în legătură cu oale de noapte; servicii de vânzare angro în legătură cu oale de noapte; servicii de vânzare cu amănuntul prin catalog în legătură cu oale de noapte; servicii de vânzare cu amănuntul on-line în legătură cu oale de noapte; servicii de vânzare cu amănuntul în legătură cu perii de unghii; servicii de vânzare angro în legătură cu perii de unghii; servicii de vânzare cu amănuntul prin catalog în legătură cu perii de unghii; servicii de vânzare cu amănuntul on-line în legătură cu perii de unghii; servicii de vânzare cu amănuntul în legătură cu ouă de ipsos puse în cuibare; servicii de vânzare angro în legătură cu ouă de ipsos puse în cuibare; servicii de vânzare cu amănuntul prin catalog în legătură cu ouă de ipsos puse în cuibare; servicii de vânzare cu amănuntul on-line în legătură cu ouă de ipsos puse în cuibare; servicii de vânzare cu amănuntul în legătură cu mașini de făcut tăiței, acționate manual; servicii de vânzare angro în legătură cu mașini de făcut tăiței, acționate manual; servicii de vânzare cu amănuntul prin catalog în legătură cu mașini de făcut tăiței, acționate manual; servicii de vânzare cu amănuntul on-line în legătură cu mașini de făcut tăiței, acționate manual; servicii de vânzare cu amănuntul în legătură cu cupe pentru fructe; servicii de vânzare angro în legătură cu cupe pentru fructe; servicii de vânzare cu amănuntul prin catalog în legătură cu cupe pentru fructe; servicii de vânzare cu amănuntul on-line în legătură cu cupe pentru fructe; servicii de vânzare cu amănuntul în legătură cu opal; servicii de vânzare angro în legătură cu opal; servicii de vânzare cu amănuntul prin catalog în legătură cu opal; servicii de vânzare cu amănuntul on-line în legătură cu opal; servicii de vânzare

cu amănuntul în legătură cu pahare din plastic sau hârtie; servicii de vânzare angro în legătură cu pahare din plastic sau hârtie; servicii de vânzare cu amănuntul prin catalog în legătură cu pahare din plastic sau hârtie; servicii de vânzare cu amănuntul on-line în legătură cu pahare din plastic sau hârtie; servicii de vânzare cu amănuntul în legătură cu distribuitoare de prosoape de hârtie; servicii de vânzare angro în legătură cu distribuitoare de prosoape de hârtie; servicii de vânzare cu amănuntul prin catalog în legătură cu distribuitoare de prosoape de hârtie; servicii de vânzare cu amănuntul on-line în legătură cu distribuitoare de prosoape de hârtie; servicii de vânzare cu amănuntul în legătură cu coșuri de hârtii; servicii de vânzare angro în legătură cu coșuri de hârtii; servicii de vânzare cu amănuntul prin catalog în legătură cu coșuri de hârtii; servicii de vânzare cu amănuntul on-line în legătură cu coșuri de hârtii; servicii de vânzare cu amănuntul în legătură cu farfurii din hârtie; servicii de vânzare angro în legătură cu farfurii din hârtie; servicii de vânzare cu amănuntul prin catalog în legătură cu farfurii din hârtie; servicii de vânzare cu amănuntul on-line în legătură cu farfurii din hârtie; servicii de vânzare cu amănuntul în legătură cu pulverizatoare de parfum; servicii de vânzare angro în legătură cu pulverizatoare de parfum; servicii de vânzare cu amănuntul prin catalog în legătură cu pulverizatoare de parfum; servicii de vânzare cu amănuntul on-line în legătură cu pulverizatoare de parfum; servicii de vânzare cu amănuntul în legătură cu aparate de ceruit neelectrice; servicii de vânzare angro în legătură cu aparate de ceruit neelectrice; servicii de vânzare cu amănuntul prin catalog în legătură cu aparate de ceruit neelectrice; servicii de vânzare cu amănuntul on-line în legătură cu aparate de ceruit neelectrice; servicii de vânzare cu amănuntul în legătură cu râșnițe de piper manuale; servicii de vânzare angro în legătură cu râșnițe de piper manuale; servicii de vânzare cu amănuntul prin catalog în legătură cu râșnițe de piper manuale; servicii de vânzare cu amănuntul on-line în legătură cu râșnițe de piper manuale; servicii de vânzare cu amănuntul în legătură cu solnițe de piper; servicii de vânzare angro în legătură cu solnițe de piper; servicii de vânzare cu amănuntul prin catalog în legătură cu solnițe de piper; servicii de vânzare cu amănuntul on-line în legătură cu solnițe de piper; servicii de vânzare cu amă-

nuntul în legătură cu perii pentru cai; servicii de vânzare angro în legătură cu perii pentru cai; servicii de vânzare cu amănuntul prin catalog în legătură cu perii pentru cai; servicii de vânzare cu amănuntul on-line în legătură cu perii pentru cai; servicii de vânzare cu amănuntul în legătură cu servicii pentru picnic (veselă); servicii de vânzare angro în legătură cu servicii pentru picnic (veselă); servicii de vânzare cu amănuntul prin catalog în legătură cu servicii pentru picnic (veselă); servicii de vânzare cu amănuntul on-line în legătură cu servicii pentru picnic (veselă); servicii de vânzare cu amănuntul în legătură cu discuri pentru a împiedica laptele să dea în foc; servicii de vânzare angro în legătură cu discuri pentru a împiedica laptele să dea în foc; servicii de vânzare cu amănuntul prin catalog în legătură cu discuri pentru a împiedica laptele să dea în foc; servicii de vânzare cu amănuntul on-line în legătură cu discuri pentru a împiedica laptele să dea în foc; servicii de vânzare cu amănuntul în legătură cu forme de prăjituri; servicii de vânzare angro în legătură cu forme de prăjituri; servicii de vânzare cu amănuntul prin catalog în legătură cu forme de prăjituri; servicii de vânzare cu amănuntul on-line în legătură cu forme de prăjituri; servicii de vânzare cu amănuntul în legătură cu aparate și mașini neelectrice de lustruit, de uz casnic; servicii de vânzare angro în legătură cu aparate și mașini neelectrice de lustruit, de uz casnic; servicii de vânzare cu amănuntul prin catalog în legătură cu aparate și mașini neelectrice de lustruit, de uz casnic; servicii de vânzare cu amănuntul on-line în legătură cu aparate și mașini neelectrice de lustruit, de uz casnic; servicii de vânzare cu amănuntul în legătură cu mănuși de lustruit; servicii de vânzare angro în legătură cu mănuși de lustruit; servicii de vânzare cu amănuntul prin catalog în legătură cu mănuși de lustruit; servicii de vânzare cu amănuntul on-line în legătură cu mănuși de lustruit; servicii de vânzare cu amănuntul în legătură cu piele de lustruit; servicii de vânzare angro în legătură cu piele de lustruit; servicii de vânzare cu amănuntul prin catalog în legătură cu piele de lustruit; servicii de vânzare cu amănuntul on-line în legătură cu piele de lustruit; servicii de vânzare cu amănuntul în legătură cu materiale de lustruit (cu excepția celor din hârtie și piatră); servicii de vânzare angro în legătură cu materiale de lustruit (cu excepția celor din hârtie și piatră); servicii de vânzare cu amănuntul prin catalog

în legătură cu materiale de lustruit (cu excepția celor din hârtie și piatră); servicii de vânzare cu amănuntul on-line în legătură cu materiale de lustruit (cu excepția celor din hârtie și piatră); servicii de vânzare cu amănuntul în legătură cu sufertașe; servicii de vânzare angro în legătură cu sufertașe; servicii de vânzare cu amănuntul prin catalog în legătură cu sufertașe; servicii de vânzare cu amănuntul on-line în legătură cu sufertașe; servicii de vânzare cu amănuntul în legătură cu pudră cosmetică compactă; servicii de vânzare angro în legătură cu pudră cosmetică compactă; servicii de vânzare cu amănuntul prin catalog în legătură cu pudră cosmetică compactă; servicii de vânzare cu amănuntul on-line în legătură cu pudră cosmetică compactă; servicii de vânzare cu amănuntul în legătură cu pământufuri pentru pudrat; servicii de vânzare angro în legătură cu pământufuri pentru pudrat; servicii de vânzare cu amănuntul prin catalog în legătură cu pământufuri pentru pudrat; servicii de vânzare cu amănuntul on-line în legătură cu pământufuri pentru pudrat; servicii de vânzare cu amănuntul în legătură cu instrumente pentru curățat, acționate manual; servicii de vânzare angro în legătură cu instrumente pentru curățat, acționate manual; servicii de vânzare cu amănuntul prin catalog în legătură cu instrumente pentru curățat, acționate manual; servicii de vânzare cu amănuntul on-line în legătură cu instrumente pentru curățat, acționate manual; servicii de vânzare cu amănuntul în legătură cu tampoane pentru curățare; servicii de vânzare angro în legătură cu tampoane pentru curățare; servicii de vânzare cu amănuntul prin catalog în legătură cu tampoane pentru curățare; servicii de vânzare cu amănuntul on-line în legătură cu tampoane pentru curățare; servicii de vânzare cu amănuntul în legătură cu cârpă pentru ochelari; servicii de vânzare angro în legătură cu cârpă pentru ochelari; servicii de vânzare cu amănuntul prin catalog în legătură cu cârpă pentru ochelari; servicii de vânzare cu amănuntul on-line în legătură cu cârpă pentru ochelari; servicii de vânzare cu amănuntul în legătură cu câlți pentru curățat; servicii de vânzare angro în legătură cu câlți pentru curățat; servicii de vânzare cu amănuntul prin catalog în legătură cu câlți pentru curățat; servicii de vânzare cu amănuntul on-line în legătură cu câlți pentru curățat; servicii de vânzare cu amănuntul în legătură cu fibre de siliciu vitrificat, cu excepția celor pentru uz

textil; servicii de vânzare angro în legătură cu fibre de siliciu vitrificate, cu excepția celor pentru uz textil; servicii de vânzare cu amănuntul prin catalog în legătură cu fibre de siliciu vitrificate, cu excepția celor pentru uz textil; servicii de vânzare cu amănuntul on-line în legătură cu fibre de siliciu vitrificate, cu excepția celor pentru uz textil; servicii de vânzare cu amănuntul în legătură cu silice topită (produse semifinite), cu excepția celei pentru construcții; servicii de vânzare angro în legătură cu silice topită (produse semifinite), cu excepția celei pentru construcții; servicii de vânzare cu amănuntul prin catalog în legătură cu silice topită (produse semifinite), cu excepția celei pentru construcții; servicii de vânzare cu amănuntul on-line în legătură cu silice topită (produse semifinite), cu excepția celei pentru construcții; servicii de vânzare cu amănuntul în legătură cu aspersoare; servicii de vânzare angro în legătură cu aspersoare; servicii de vânzare cu amănuntul prin catalog în legătură cu aspersoare; servicii de vânzare cu amănuntul on-line în legătură cu aspersoare; servicii de vânzare cu amănuntul în legătură cu pământufuri pentru bărbierit; servicii de vânzare angro în legătură cu pământufuri pentru bărbierit; servicii de vânzare cu amănuntul prin catalog în legătură cu pământufuri pentru bărbierit; servicii de vânzare cu amănuntul on-line în legătură cu pământufuri pentru bărbierit; servicii de vânzare cu amănuntul în legătură cu suporturi pentru pământufuri de bărbierit; servicii de vânzare angro în legătură cu suporturi pentru pământufuri de bărbierit; servicii de vânzare cu amănuntul prin catalog în legătură cu suporturi pentru pământufuri de bărbierit; servicii de vânzare cu amănuntul on-line în legătură cu suporturi pentru pământufuri de bărbierit; servicii de vânzare cu amănuntul în legătură cu casolete de ars mirodenii; servicii de vânzare angro în legătură cu casolete de ars mirodenii; servicii de vânzare cu amănuntul prin catalog în legătură cu casolete de ars mirodenii; servicii de vânzare cu amănuntul on-line în legătură cu casolete de ars mirodenii; servicii de vânzare cu amănuntul în legătură cu hote de bucătărie; servicii de vânzare angro în legătură cu hote de bucătărie; servicii de vânzare cu amănuntul prin catalog în legătură cu hote de bucătărie; servicii de vânzare cu amănuntul on-line în legătură cu hote de bucătărie; servicii de vânzare cu amănuntul în legătură cu răzătoare pentru utilizare în bucătărie; servicii de vânzare an-

gro în legătură cu răzătoare pentru utilizare în bucătărie; servicii de vânzare cu amănuntul prin catalog în legătură cu răzătoare pentru utilizare în bucătărie; servicii de vânzare cu amănuntul on-line în legătură cu răzătoare pentru utilizare în bucătărie; servicii de vânzare cu amănuntul în legătură cu palete de amestecare neelectrice; servicii de vânzare angro în legătură cu palete de amestecare neelectrice; servicii de vânzare cu amănuntul prin catalog în legătură cu palete de amestecare neelectrice; servicii de vânzare cu amănuntul on-line în legătură cu palete de amestecare neelectrice; servicii de vânzare cu amănuntul în legătură cu linguri de amestecat (ustensile de bucătărie); servicii de vânzare angro în legătură cu linguri de amestecat (ustensile de bucătărie); servicii de vânzare cu amănuntul prin catalog în legătură cu linguri de amestecat (ustensile de bucătărie); servicii de vânzare cu amănuntul on-line în legătură cu linguri de amestecat (ustensile de bucătărie); servicii de vânzare cu amănuntul în legătură cu amestecătoare pentru cocktail-uri; servicii de vânzare angro în legătură cu amestecătoare pentru cocktailuri; servicii de vânzare cu amănuntul prin catalog în legătură cu amestecătoare pentru cocktailuri; servicii de vânzare cu amănuntul on-line în legătură cu amestecătoare pentru cocktailuri; servicii de vânzare cu amănuntul în legătură cu salatiere; servicii de vânzare angro în legătură cu salatiere; servicii de vânzare cu amănuntul prin catalog în legătură cu salatiere; servicii de vânzare cu amănuntul on-line în legătură cu salatiere; servicii de vânzare cu amănuntul în legătură cu solnițe; servicii de vânzare angro în legătură cu solnițe; servicii de vânzare cu amănuntul prin catalog în legătură cu solnițe; servicii de vânzare cu amănuntul on-line în legătură cu solnițe; servicii de vânzare cu amănuntul în legătură cu spatule pentru utilizare în bucătărie; servicii de vânzare angro în legătură cu spatule pentru utilizare în bucătărie; servicii de vânzare cu amănuntul prin catalog în legătură cu spatule pentru utilizare în bucătărie; servicii de vânzare cu amănuntul on-line în legătură cu spatule pentru utilizare în bucătărie; servicii de vânzare cu amănuntul în legătură cu perii pentru curățarea tancurilor și a containerelor; servicii de vânzare angro în legătură cu perii pentru curățarea tancurilor și a containerelor; servicii de vânzare cu amănuntul prin catalog în legătură cu perii pentru curățarea tancurilor și a containerelor; servicii de vânzare cu

amănuntul on-line în legătură cu perii pentru curățarea tancurilor și a containerelor; servicii de vânzare cu amănuntul în legătură cu chiuvete; servicii de vânzare angro în legătură cu chiuvete; servicii de vânzare cu amănuntul prin catalog în legătură cu chiuvete; servicii de vânzare cu amănuntul on-line în legătură cu chiuvete; servicii de vânzare cu amănuntul în legătură cu palete de uz casnic; servicii de vânzare angro în legătură cu palete de uz casnic; servicii de vânzare cu amănuntul prin catalog în legătură cu palete de uz casnic; servicii de vânzare cu amănuntul on-line în legătură cu palete de uz casnic; servicii de vânzare cu amănuntul în legătură cu bureți din sârmă; servicii de vânzare angro în legătură cu bureți din sârmă; servicii de vânzare cu amănuntul prin catalog în legătură cu bureți din sârmă; servicii de vânzare cu amănuntul on-line în legătură cu bureți din sârmă; servicii de vânzare cu amănuntul în legătură cu bureți abrazivi pentru bucătărie; servicii de vânzare angro în legătură cu bureți abrazivi pentru bucătărie; servicii de vânzare cu amănuntul prin catalog în legătură cu bureți abrazivi pentru bucătărie; servicii de vânzare cu amănuntul on-line în legătură cu bureți abrazivi pentru bucătărie; servicii de comerț cu amănuntul în legătură cu indicatoare din porțelan sau sticlă; servicii de comerț angro în legătură cu indicatoare din porțelan sau sticlă; servicii de vânzare cu amănuntul prin catalog în legătură cu plăcuțele din porțelan sau sticlă; servicii de comerț cu amănuntul on-line în legătură cu indicatoare din porțelan sau sticlă; servicii de vânzare cu amănuntul în legătură cu palete neelectrice de uz casnic; servicii de vânzare angro în legătură cu palete neelectrice de uz casnic; servicii de vânzare cu amănuntul prin catalog în legătură cu palete neelectrice de uz casnic; servicii de vânzare cu amănuntul on-line în legătură cu palete neelectrice de uz casnic; servicii de vânzare cu amănuntul în legătură cu tocătoare din lemn pentru bucătărie; servicii de vânzare angro în legătură cu tocătoare din lemn pentru bucătărie; servicii de vânzare cu amănuntul prin catalog în legătură cu tocătoare din lemn pentru bucătărie; servicii de vânzare cu amănuntul on-line în legătură cu tocătoare din lemn pentru bucătărie; servicii de vânzare cu amănuntul în legătură cu linguri pentru gătit și servit (ustensile de bucătărie); servicii de vânzare angro în legătură cu linguri pentru gătit și servit (ustensile de bucătărie); servicii de

vânzare cu amănuntul prin catalog în legătură cu linguri pentru gătit și servit (ustensile de bucătărie); servicii de vânzare cu amănuntul on-line în legătură cu linguri pentru gătit și servit (ustensile de bucătărie); servicii de vânzare cu amănuntul în legătură cu limbi de încălțat pantofii; servicii de vânzare angro în legătură cu limbi de încălțat pantofii; servicii de vânzare cu amănuntul prin catalog în legătură cu limbi de încălțat pantofii; servicii de vânzare cu amănuntul on-line în legătură cu limbi de încălțat pantofii; servicii de vânzare cu amănuntul în legătură cu perii pentru încălțăminte; servicii de vânzare angro în legătură cu perii pentru încălțăminte; servicii de vânzare cu amănuntul prin catalog în legătură cu perii pentru încălțăminte; servicii de vânzare cu amănuntul on-line în legătură cu perii pentru încălțăminte; servicii de vânzare cu amănuntul în legătură cu văcsuitoare pentru încălțăminte, neelectrice; servicii de vânzare angro în legătură cu văcsuitoare pentru încălțăminte, neelectrice; servicii de vânzare cu amănuntul prin catalog în legătură cu văcsuitoare pentru încălțăminte, neelectrice; servicii de vânzare cu amănuntul on-line în legătură cu văcsuitoare pentru încălțăminte, neelectrice; servicii de vânzare cu amănuntul în legătură cu calapoade pentru pantofi (sisteme de întindere); servicii de vânzare angro în legătură cu calapoade pentru pantofi (sisteme de întindere); servicii de vânzare cu amănuntul prin catalog în legătură cu calapoade pentru pantofi (sisteme de întindere); servicii de vânzare cu amănuntul on-line în legătură cu calapoade pentru pantofi (sisteme de întindere); servicii de vânzare cu amănuntul în legătură cu capace pentru farfurii; servicii de vânzare angro în legătură cu capace pentru farfurii; servicii de vânzare cu amănuntul prin catalog în legătură cu capace pentru farfurii; servicii de vânzare cu amănuntul on-line în legătură cu capace pentru farfurii; servicii de vânzare cu amănuntul în legătură cu servicii (veselă); servicii de vânzare angro în legătură cu servicii (veselă); servicii de vânzare cu amănuntul prin catalog în legătură cu servicii (veselă); servicii de vânzare cu amănuntul on-line în legătură cu servicii (veselă); servicii de vânzare cu amănuntul în legătură cu suporturi de farfurii (ustensile de masă); servicii de vânzare angro în legătură cu suporturi de farfurii (ustensile de masă); servicii de vânzare cu amănuntul prin catalog în legătură cu suporturi de farfurii (ustensile de masă); servicii de vânzare cu

amănuntul on-line în legătură cu suporturi de farfurii (ustensile de masă); servicii de vânzare cu amănuntul în legătură cu bureți de menaj; servicii de vânzare angro în legătură cu bureți de menaj; servicii de vânzare cu amănuntul prin catalog în legătură cu bureți de menaj; servicii de vânzare cu amănuntul on-line în legătură cu bureți de menaj; servicii de vânzare cu amănuntul în legătură cu suporturi pentru bureți; servicii de vânzare angro în legătură cu suporturi pentru bureți; servicii de vânzare cu amănuntul prin catalog în legătură cu suporturi pentru bureți; servicii de vânzare cu amănuntul on-line în legătură cu suporturi pentru bureți; servicii de vânzare cu amănuntul în legătură cu păr de porc pentru confecționarea periilor; servicii de vânzare angro în legătură cu păr de porc pentru confecționarea periilor; servicii de vânzare cu amănuntul prin catalog în legătură cu păr de porc pentru confecționarea periilor; servicii de vânzare cu amănuntul on-line în legătură cu păr de porc pentru confecționarea periilor; servicii de vânzare cu amănuntul în legătură cu crăticioare din ceramică; servicii de vânzare angro în legătură cu crăticioare din ceramică; servicii de vânzare cu amănuntul prin catalog în legătură cu crăticioare din ceramică; servicii de vânzare cu amănuntul on-line în legătură cu crăticioare din ceramică; servicii de vânzare cu amănuntul în legătură cu savoniere; servicii de vânzare angro în legătură cu savoniere; servicii de vânzare cu amănuntul prin catalog în legătură cu savoniere; servicii de vânzare cu amănuntul on-line în legătură cu savoniere; servicii de vânzare cu amănuntul în legătură cu dozatoare de săpun; servicii de vânzare angro în legătură cu dozatoare de săpun; servicii de vânzare cu amănuntul prin catalog în legătură cu dozatoare de săpun; servicii de vânzare cu amănuntul on-line în legătură cu dozatoare de săpun; servicii de vânzare cu amănuntul în legătură cu site (ustensile de menaj); servicii de vânzare angro în legătură cu site (ustensile de menaj); servicii de vânzare cu amănuntul prin catalog în legătură cu site (ustensile de menaj); servicii de vânzare cu amănuntul on-line în legătură cu site (ustensile de menaj); servicii de vânzare cu amănuntul în legătură cu tăvi turnante (pentru bucătărie); servicii de vânzare angro în legătură cu tăvi turnante (pentru bucătărie); servicii de vânzare cu amănuntul prin catalog în legătură cu tăvi turnante (pentru bucătărie); servicii de vânzare cu amănuntul on-line în

legătură cu tăvi turnante (pentru bucătărie); servicii de vânzare cu amănuntul în legătură cu strecurători; servicii de vânzare angro în legătură cu strecurători; servicii de vânzare cu amănuntul prin catalog în legătură cu strecurători; servicii de vânzare cu amănuntul on-line în legătură cu strecurători; servicii de vânzare cu amănuntul în legătură cu sticle de sifon pentru apă carbogazoasă; servicii de vânzare angro în legătură cu sticle de sifon pentru apă carbogazoasă; servicii de vânzare cu amănuntul prin catalog în legătură cu sticle de sifon pentru apă carbogazoasă; servicii de vânzare cu amănuntul on-line în legătură cu sticle de sifon pentru apă carbogazoasă; servicii de vânzare cu amănuntul în legătură cu pușculițe; servicii de vânzare angro în legătură cu pușculițe; servicii de vânzare cu amănuntul prin catalog în legătură cu pușculițe; servicii de vânzare cu amănuntul on-line în legătură cu pușculițe; servicii de vânzare cu amănuntul în legătură cu vase de metal pentru preparat înghețată și băuturi reci; servicii de vânzare angro în legătură cu vase de metal pentru preparat înghețată și băuturi reci; servicii de vânzare cu amănuntul prin catalog în legătură cu vase de metal pentru preparat înghețată și băuturi reci; servicii de vânzare cu amănuntul on-line în legătură cu vase de metal pentru preparat înghețată și băuturi reci; servicii de vânzare cu amănuntul în legătură cu suporturi pentru lista de meniuri; servicii de vânzare angro în legătură cu suporturi pentru lista de meniuri; servicii de vânzare cu amănuntul prin catalog în legătură cu suporturi pentru lista de meniuri; servicii de vânzare cu amănuntul on-line în legătură cu suporturi pentru lista de meniuri; servicii de vânzare cu amănuntul în legătură cu sticlă (materii prime); servicii de vânzare angro în legătură cu sticlă (materii prime); servicii de vânzare cu amănuntul prin catalog în legătură cu sticlă (materii prime); servicii de vânzare cu amănuntul on-line în legătură cu sticlă (materii prime); servicii de vânzare cu amănuntul în legătură cu seringi de glazurat; servicii de vânzare angro în legătură cu seringi de glazurat; servicii de vânzare cu amănuntul prin catalog în legătură cu seringi de glazurat; servicii de vânzare cu amănuntul on-line în legătură cu seringi de glazurat; servicii de vânzare cu amănuntul în legătură cu duze pentru furtunuri de apă; servicii de vânzare angro în legătură cu duze pentru furtunuri de apă; servicii de vânzare cu amănuntul prin catalog în legătură cu du-

ze pentru furtunuri de apă; servicii de vânzare cu amănuntul on-line în legătură cu duze pentru furtunuri de apă; servicii de vânzare cu amănuntul în legătură cu perii pentru spălarea veselei; servicii de vânzare angro în legătură cu perii pentru spălarea veselei; servicii de vânzare cu amănuntul prin catalog în legătură cu perii pentru spălarea veselei; servicii de vânzare cu amănuntul on-line în legătură cu perii pentru spălarea veselei; servicii de vânzare cu amănuntul în legătură cu perii de sârmă pentru curățat; servicii de vânzare angro în legătură cu perii de sârmă pentru curățat; servicii de vânzare cu amănuntul prin catalog în legătură cu perii de sârmă pentru curățat; servicii de vânzare cu amănuntul on-line în legătură cu perii de sârmă pentru curățat; servicii de vânzare cu amănuntul în legătură cu inele și bare pentru suportul prosoapelor; servicii de vânzare angro în legătură cu inele și bare pentru suportul prosoapelor; servicii de vânzare cu amănuntul prin catalog în legătură cu inele și bare pentru suportul prosoapelor; servicii de vânzare cu amănuntul on-line în legătură cu inele și bare pentru suportul prosoapelor; servicii de vânzare cu amănuntul în legătură cu cârpe pentru ștergerea prafului; servicii de vânzare angro în legătură cu cârpe pentru ștergerea prafului; servicii de vânzare cu amănuntul prin catalog în legătură cu cârpe pentru ștergerea prafului; servicii de vânzare cu amănuntul on-line în legătură cu cârpe pentru ștergerea prafului; servicii de vânzare cu amănuntul în legătură cu pământufuri de praf; servicii de vânzare angro în legătură cu pământufuri de praf; servicii de vânzare cu amănuntul prin catalog în legătură cu pământufuri de praf; servicii de vânzare cu amănuntul on-line în legătură cu pământufuri de praf; servicii de vânzare cu amănuntul în legătură cu obiecte din faianță; servicii de vânzare angro în legătură cu obiecte din faianță; servicii de vânzare cu amănuntul prin catalog în legătură cu obiecte din faianță; servicii de vânzare cu amănuntul on-line în legătură cu obiecte din faianță; servicii de vânzare cu amănuntul în legătură cu încălțătoare; servicii de vânzare angro în legătură cu încălțătoare; servicii de vânzare cu amănuntul prin catalog în legătură cu încălțătoare; servicii de vânzare cu amănuntul on-line în legătură cu încălțătoare; servicii de vânzare cu amănuntul în legătură cu recipiente din materiale țesute; servicii de vânzare angro în legătură cu recipiente din materiale țesute; servicii de

vânzare cu amănuntul prin catalog în legătură cu recipiente din materiale țesute; servicii de vânzare cu amănuntul on-line în legătură cu recipiente din materiale țesute; servicii de vânzare cu amănuntul în legătură cu litiere pentru animale de companie; servicii de vânzare angro în legătură cu litiere pentru animale de companie; servicii de vânzare cu amănuntul prin catalog în legătură cu litiere pentru animale de companie; servicii de vânzare cu amănuntul on-line în legătură cu litiere pentru animale de companie; servicii de vânzare cu amănuntul în legătură cu țesale; servicii de vânzare angro în legătură cu țesale; servicii de vânzare cu amănuntul prin catalog în legătură cu țesale; servicii de vânzare cu amănuntul on-line în legătură cu țesale; servicii de vânzare cu amănuntul în legătură cu boluri de supă; servicii de vânzare angro în legătură cu boluri de supă; servicii de vânzare cu amănuntul prin catalog în legătură cu boluri de supă; servicii de vânzare cu amănuntul on-line în legătură cu boluri de supă; servicii de vânzare cu amănuntul în legătură cu tăvi de uz casnic, din hârtie; servicii de vânzare angro în legătură cu tăvi de uz casnic, din hârtie; servicii de vânzare cu amănuntul prin catalog în legătură cu tăvi de uz casnic, din hârtie; servicii de vânzare cu amănuntul on-line în legătură cu tăvi de uz casnic, din hârtie; servicii de vânzare cu amănuntul în legătură cu tăvi de uz casnic; servicii de vânzare angro în legătură cu tăvi de uz casnic; servicii de vânzare cu amănuntul prin catalog în legătură cu tăvi de uz casnic; servicii de vânzare cu amănuntul on-line în legătură cu tăvi de uz casnic; servicii de vânzare cu amănuntul în legătură cu vase de așezat în mijlocul meselor; servicii de vânzare angro în legătură cu vase de așezat în mijlocul meselor; servicii de vânzare cu amănuntul prin catalog în legătură cu vase de așezat în mijlocul meselor; servicii de vânzare cu amănuntul on-line în legătură cu vase de așezat în mijlocul meselor; servicii de vânzare cu amănuntul în legătură cu veselă, altele decât cuțite, furculițe și linguri; servicii de vânzare angro în legătură cu veselă, altele decât cuțite, furculițe și linguri; servicii de vânzare cu amănuntul prin catalog în legătură cu veselă, altele decât cuțite, furculițe și linguri; servicii de vânzare cu amănuntul on-line în legătură cu veselă, altele decât cuțite, furculițe și linguri; servicii de vânzare cu amănuntul în legătură cu cești; servicii de vânzare angro în legătură cu cești;

servicii de vânzare cu amănuntul prin catalog în legătură cu cești; servicii de vânzare cu amănuntul on-line în legătură cu cești; servicii de vânzare cu amănuntul în legătură cu infuzoare de ceai; servicii de vânzare angro în legătură cu infuzoare de ceai; servicii de vânzare cu amănuntul prin catalog în legătură cu infuzoare de ceai; servicii de vânzare cu amănuntul on-line în legătură cu infuzoare de ceai; servicii de vânzare cu amănuntul în legătură cu cutii pentru ceai; servicii de vânzare angro în legătură cu cutii pentru ceai; servicii de vânzare cu amănuntul prin catalog în legătură cu cutii pentru ceai; servicii de vânzare cu amănuntul on-line în legătură cu cutii pentru ceai; servicii de vânzare cu amănuntul în legătură cu ceainice; servicii de vânzare angro în legătură cu ceainice; servicii de vânzare cu amănuntul prin catalog în legătură cu ceainice; servicii de vânzare cu amănuntul on-line în legătură cu ceainice; servicii de vânzare cu amănuntul în legătură cu huse pentru ceainice; servicii de vânzare angro în legătură cu huse pentru ceainice; servicii de vânzare cu amănuntul prin catalog în legătură cu huse pentru ceainice; servicii de vânzare cu amănuntul on-line în legătură cu huse pentru ceainice; servicii de vânzare cu amănuntul în legătură cu servicii de ceai (veselă); servicii de vânzare angro în legătură cu servicii de ceai (veselă); servicii de vânzare cu amănuntul prin catalog în legătură cu servicii de ceai (veselă); servicii de vânzare cu amănuntul on-line în legătură cu servicii de ceai (veselă); servicii de vânzare cu amănuntul în legătură cu strecurători de ceai; servicii de vânzare angro în legătură cu strecurători de ceai; servicii de vânzare cu amănuntul prin catalog în legătură cu strecurători de ceai; servicii de vânzare cu amănuntul on-line în legătură cu strecurători de ceai; servicii de vânzare cu amănuntul în legătură cu instrumente pentru tăiat coca; servicii de vânzare angro în legătură cu instrumente pentru tăiat coca; servicii de vânzare cu amănuntul prin catalog în legătură cu instrumente pentru tăiat coca; servicii de vânzare cu amănuntul on-line în legătură cu instrumente pentru tăiat coca; servicii de vânzare cu amănuntul în legătură cu sucitoare pentru patiserie; servicii de vânzare angro în legătură cu sucitoare pentru patiserie; servicii de vânzare cu amănuntul prin catalog în legătură cu sucitoare pentru patiserie; servicii de vânzare cu amănuntul on-line în legătură cu sucitoare pentru patiserie; servicii

de vânzare cu amănuntul în legătură cu platurii (veselă); servicii de vânzare angro în legătură cu platurii (veselă); servicii de vânzare cu amănuntul prin catalog în legătură cu platurii (veselă); servicii de vânzare cu amănuntul on-line în legătură cu platurii (veselă); servicii de vânzare cu amănuntul în legătură cu măhuri mecanice; servicii de vânzare angro în legătură cu măhuri mecanice; servicii de vânzare cu amănuntul prin catalog în legătură cu măhuri mecanice; servicii de vânzare cu amănuntul on-line în legătură cu măhuri mecanice; servicii de vânzare cu amănuntul în legătură cu bătoare pentru covoare; servicii de vânzare angro în legătură cu bătoare pentru covoare; servicii de vânzare cu amănuntul prin catalog în legătură cu bătoare pentru covoare; servicii de vânzare cu amănuntul on-line în legătură cu bătoare pentru covoare; servicii de vânzare cu amănuntul în legătură cu păr de animale (perii și pensule); servicii de vânzare angro în legătură cu păr de animale (perii și pensule); servicii de vânzare cu amănuntul prin catalog în legătură cu păr de animale (perii și pensule); servicii de vânzare cu amănuntul on-line în legătură cu păr de animale (perii și pensule); servicii de vânzare cu amănuntul în legătură cu piepteni pentru animale; servicii de vânzare angro în legătură cu piepteni pentru animale; servicii de vânzare cu amănuntul prin catalog în legătură cu piepteni pentru animale; servicii de vânzare cu amănuntul on-line în legătură cu piepteni pentru animale; servicii de vânzare cu amănuntul în legătură cu fărâșe pentru firimituri; servicii de vânzare angro în legătură cu fărâșe pentru firimituri; servicii de vânzare cu amănuntul prin catalog în legătură cu fărâșe pentru firimituri; servicii de vânzare cu amănuntul on-line în legătură cu fărâșe pentru firimituri; servicii de vânzare cu amănuntul în legătură cu ustensile de curățenie pentru toaletă și baie; servicii de vânzare angro în legătură cu ustensile de curățenie pentru toaletă și baie; servicii de vânzare cu amănuntul prin catalog în legătură cu ustensile de curățenie pentru toaletă și baie; servicii de vânzare cu amănuntul on-line în legătură cu ustensile de curățenie pentru toaletă și baie; servicii de vânzare cu amănuntul în legătură cu truse de toaletă; servicii de vânzare angro în legătură cu truse de toaletă; servicii de vânzare cu amănuntul prin catalog în legătură cu truse de toaletă; servicii de vânzare cu amănuntul on-line în legătură cu truse de toaletă; servicii de vân-

zare cu amănuntul în legătură cu suporturi pentru role de hârtie igienică; servicii de vânzare angro în legătură cu suporturi pentru role de hârtie igienică; servicii de vânzare cu amănuntul prin catalog în legătură cu suporturi pentru role de hârtie igienică; servicii de vânzare cu amănuntul on-line în legătură cu suporturi pentru role de hârtie igienică; servicii de vânzare cu amănuntul în legătură cu capace pentru vase; servicii de vânzare angro în legătură cu capace pentru vase; servicii de vânzare cu amănuntul prin catalog în legătură cu capace pentru vase; servicii de vânzare cu amănuntul on-line în legătură cu capace pentru vase; servicii de vânzare cu amănuntul în legătură cu vase; servicii de vânzare angro în legătură cu vase; servicii de vânzare cu amănuntul prin catalog în legătură cu vase; servicii de vânzare cu amănuntul on-line în legătură cu vase; servicii de vânzare cu amănuntul în legătură cu produse de olărie; servicii de vânzare angro în legătură cu produse de olărie; servicii de vânzare cu amănuntul prin catalog în legătură cu produse de olărie; servicii de vânzare cu amănuntul on-line în legătură cu produse de olărie; servicii de vânzare cu amănuntul în legătură cu palete pentru tarte; servicii de vânzare angro în legătură cu palete pentru tarte; servicii de vânzare cu amănuntul prin catalog în legătură cu palete pentru tarte; servicii de vânzare cu amănuntul on-line în legătură cu palete pentru tarte; servicii de vânzare cu amănuntul în legătură cu cutii frigorifice portabile, neelectrice; servicii de vânzare angro în legătură cu cutii frigorifice portabile, neelectrice; servicii de vânzare prin catalog în legătură cu cutii frigorifice portabile, neelectrice; servicii de vânzare cu amănuntul on-line în legătură cu cutii frigorifice portabile, neelectrice; servicii de vânzare cu amănuntul în legătură cu adăpători; servicii de vânzare angro în legătură cu adăpători; servicii de vânzare cu amănuntul prin catalog în legătură cu adăpători; servicii de vânzare cu amănuntul on-line în legătură cu adăpători; servicii de vânzare cu amănuntul în legătură cu cuști pentru animale de companie; servicii de vânzare angro în legătură cu cuști pentru animale de companie; servicii de vânzare cu amănuntul prin catalog în legătură cu cuști pentru animale de companie; servicii de vânzare cu amănuntul on-line în legătură cu cuști pentru animale de companie; servicii de vânzare cu amănuntul în legătură cu pâlnii; servicii de vânzare angro în legătură cu pâlnii;

servicii de vânzare cu amănuntul prin catalog în legătură cu pâlnii; servicii de vânzare cu amănuntul on-line în legătură cu pâlnii; servicii de vânzare cu amănuntul în legătură cu recipiente de băut; servicii de vânzare angro în legătură cu recipiente de băut; servicii de vânzare cu amănuntul prin catalog în legătură cu recipiente de băut; servicii de vânzare cu amănuntul on-line în legătură cu recipiente de băut; servicii de vânzare cu amănuntul în legătură cu articole din sticlă pentru băuturi; servicii de vânzare angro în legătură cu articole din sticlă pentru băuturi; servicii de vânzare cu amănuntul prin catalog în legătură cu articole din sticlă pentru băuturi; servicii de vânzare cu amănuntul on-line în legătură cu articole din sticlă pentru băuturi; servicii de vânzare cu amănuntul în legătură cu paie de băut; servicii de vânzare angro în legătură cu paie de băut; servicii de vânzare cu amănuntul prin catalog în legătură cu paie de băut; servicii de vânzare cu amănuntul on-line în legătură cu paie de băut; servicii de vânzare cu amănuntul în legătură cu coarne de băut; servicii de vânzare angro în legătură cu coarne de băut; servicii de vânzare cu amănuntul prin catalog în legătură cu coarne de băut; servicii de vânzare cu amănuntul on-line în legătură cu coarne de băut; servicii de vânzare cu amănuntul în legătură cu jgheaburi; servicii de vânzare angro în legătură cu jgheaburi; servicii de vânzare cu amănuntul prin catalog în legătură cu jgheaburi; servicii de vânzare cu amănuntul on-line în legătură cu jgheaburi; servicii de vânzare cu amănuntul în legătură cu huse pentru mese de călcat; servicii de vânzare angro în legătură cu huse pentru mese de călcat; servicii de vânzare cu amănuntul prin catalog în legătură cu huse pentru mese de călcat; servicii de vânzare cu amănuntul on-line în legătură cu huse pentru mese de călcat; servicii de vânzare cu amănuntul în legătură cu farfurioare; servicii de vânzare angro în legătură cu farfurioare; servicii de vânzare cu amănuntul prin catalog în legătură cu farfurioare; servicii de vânzare cu amănuntul on-line în legătură cu farfurioare; servicii de vânzare cu amănuntul în legătură cu urne; servicii de vânzare angro în legătură cu urne; servicii de vânzare cu amănuntul prin catalog în legătură cu urne; servicii de vânzare cu amănuntul on-line în legătură cu urne; servicii de vânzare cu amănuntul în legătură cu vase; servicii de vânzare angro în legătură cu vase; servicii

de vânzare cu amănuntul prin catalog în legătură cu vase; servicii de vânzare cu amănuntul on-line în legătură cu vase; servicii de vânzare cu amănuntul în legătură cu scaldătoare pentru păsări; servicii de vânzare angro în legătură cu scaldătoare pentru păsări; servicii de vânzare cu amănuntul prin catalog în legătură cu scaldătoare pentru păsări; servicii de vânzare cu amănuntul on-line în legătură cu scaldătoare pentru păsări; servicii de vânzare cu amănuntul în legătură cu colivii pentru păsări; servicii de vânzare angro în legătură cu colivii pentru păsări; servicii de vânzare cu amănuntul prin catalog în legătură cu colivii pentru păsări; servicii de vânzare cu amănuntul on-line în legătură cu colivii pentru păsări; servicii de vânzare cu amănuntul în legătură cu inele pentru păsări; servicii de vânzare angro în legătură cu inele pentru păsări; servicii de vânzare cu amănuntul prin catalog în legătură cu inele pentru păsări; servicii de vânzare cu amănuntul on-line în legătură cu inele pentru păsări; servicii de vânzare cu amănuntul în legătură cu aparate de făcut vafe, neelectrice; servicii de vânzare angro în legătură cu aparate de făcut vafe, neelectrice; servicii de vânzare cu amănuntul prin catalog în legătură cu aparate de făcut vafe, neelectrice; servicii de vânzare cu amănuntul on-line în legătură cu aparate de făcut vafe, neelectrice; servicii de vânzare cu amănuntul în legătură cu scânduri de spălat rufe; servicii de vânzare angro în legătură cu scânduri de spălat rufe; servicii de vânzare cu amănuntul prin catalog în legătură cu scânduri de spălat rufe; servicii de vânzare cu amănuntul on-line în legătură cu scânduri de spălat rufe; servicii de vânzare cu amănuntul în legătură cu cârlige de rufe; servicii de vânzare angro în legătură cu cârlige de rufe; servicii de vânzare cu amănuntul prin catalog în legătură cu cârlige de rufe; servicii de vânzare cu amănuntul on-line în legătură cu cârlige de rufe; servicii de vânzare cu amănuntul în legătură cu frânghii pentru întins rufe; servicii de vânzare angro în legătură cu frânghii pentru întins rufe; servicii de vânzare cu amănuntul prin catalog în legătură cu frânghii pentru întins rufe; servicii de vânzare cu amănuntul on-line în legătură cu frânghii pentru întins rufe; servicii de vânzare cu amănuntul în legătură cu căzi; servicii de vânzare angro în legătură cu căzi; servicii de vânzare cu amănuntul prin catalog în legătură cu căzi; servicii de vânzare cu amănuntul on-line în legătură cu căzi; servicii

de vânzare cu amănuntul în legătură cu fierbătoare neelectrice; servicii de vânzare angro în legătură cu fierbătoare neelectrice; servicii de vânzare cu amănuntul prin catalog în legătură cu fierbătoare neelectrice; servicii de vânzare cu amănuntul on-line în legătură cu fierbătoare neelectrice; servicii de vânzare cu amănuntul în legătură cu farfurii de unică folosință; servicii de vânzare angro în legătură cu farfurii de unică folosință; servicii de vânzare cu amănuntul prin catalog în legătură cu farfurii de unică folosință; servicii de vânzare cu amănuntul on-line în legătură cu farfurii de unică folosință; servicii de vânzare cu amănuntul în legătură cu țevi pentru tras vin din butoaie (pipete); servicii de vânzare angro în legătură cu țevi pentru tras vin din butoaie (pipete); servicii de vânzare cu amănuntul prin catalog în legătură cu țevi pentru tras vin din butoaie (pipete); servicii de vânzare cu amănuntul on-line în legătură cu țevi pentru tras vin din butoaie (pipete); servicii de vânzare cu amănuntul în legătură cu storcătoare de găleată pentru mop; servicii de vânzare angro în legătură cu storcătoare de găleată pentru mop; servicii de vânzare cu amănuntul prin catalog în legătură cu storcătoare de găleată pentru mop; servicii de vânzare cu amănuntul on-line în legătură cu storcătoare de găleată pentru mop; servicii de vânzare cu amănuntul în legătură cu deșeuri de lână pentru curățat; servicii de vânzare angro în legătură cu deșeuri de lână pentru curățat; servicii de vânzare cu amănuntul prin catalog în legătură cu deșeuri de lână pentru curățat; servicii de vânzare cu amănuntul on-line în legătură cu deșeuri de lână pentru curățat; servicii de vânzare cu amănuntul în legătură cu periuțe de dinți; servicii de vânzare angro în legătură cu periuțe de dinți; servicii de vânzare cu amănuntul prin catalog în legătură cu periuțe de dinți; servicii de vânzare cu amănuntul on-line în legătură cu periuțe de dinți; servicii de vânzare cu amănuntul în legătură cu perii de dinți electrice; servicii de vânzare angro în legătură cu perii de dinți electrice; servicii de vânzare cu amănuntul prin catalog în legătură cu perii de dinți electrice; servicii de vânzare cu amănuntul on-line în legătură cu perii de dinți electrice; servicii de vânzare cu amănuntul în legătură cu ață dentară; servicii de vânzare angro în legătură cu ață dentară; servicii de vânzare cu amănuntul prin catalog în legătură cu ață dentară; servicii de vânzare cu amănuntul on-line în legătură cu ață dentară;

servicii de vânzare cu amănuntul în legătură cu scobitori; servicii de vânzare angro în legătură cu scobitori; servicii de vânzare cu amănuntul prin catalog în legătură cu scobitori; servicii de vânzare cu amănuntul on-line în legătură cu scobitori; servicii de vânzare cu amănuntul în legătură cu suporturi pentru scobitori; servicii de vânzare angro în legătură cu suporturi pentru scobitori; servicii de vânzare cu amănuntul prin catalog în legătură cu suporturi pentru scobitori; servicii de vânzare cu amănuntul on-line în legătură cu suporturi pentru scobitori; servicii de vânzare cu amănuntul în legătură cu dispozitive de măcinat de bucătărie, neelectrice; servicii de vânzare angro în legătură cu dispozitive de măcinat de bucătărie, neelectrice; servicii de vânzare cu amănuntul prin catalog în legătură cu dispozitive de măcinat de bucătărie, neelectrice; servicii de vânzare on-line în legătură cu dispozitive de măcinat de bucătărie, neelectrice; servicii de vânzare cu amănuntul în legătură cu acvarii de interior; servicii de vânzare angro în legătură cu acvarii de interior; servicii de vânzare cu amănuntul prin catalog în legătură cu acvarii de interior; servicii de vânzare cu amănuntul on-line în legătură cu acvarii de interior; servicii de vânzare cu amănuntul în legătură cu terarii de apartament (pentru plante); servicii de vânzare angro în legătură cu terarii de apartament (pentru plante); servicii de vânzare cu amănuntul prin catalog în legătură cu terarii de apartament (pentru plante); servicii de vânzare cu amănuntul on-line în legătură cu terarii de apartament (pentru plante); servicii de vânzare cu amănuntul în legătură cu terarii de apartament (pentru animale); servicii de vânzare angro în legătură cu terarii de apartament (pentru animale); servicii de vânzare cu amănuntul prin catalog în legătură cu terarii de apartament (pentru animale); servicii de vânzare cu amănuntul on-line în legătură cu terarii de apartament (pentru animale); servicii de vânzare cu amănuntul în legătură cu zaharnițe; servicii de vânzare angro în legătură cu zaharnițe; servicii de vânzare cu amănuntul prin catalog în legătură cu zaharnițe; servicii de vânzare cu amănuntul on-line în legătură cu zaharnițe; servicii de vânzare cu amănuntul în legătură cu ustensile casnice și de bucătărie; servicii de vânzare angro în legătură cu ustensile casnice și de bucătărie; servicii de vânzare cu amănuntul prin catalog în legătură cu ustensile casnice și de bucătărie; servicii de vânzare cu amă-

nuntul on-line în legătură cu ustensile casnice și de bucătărie; servicii de vânzare cu amănuntul în legătură cu bureți; servicii de vânzare angro în legătură cu bureți; servicii de vânzare cu amănuntul prin catalog în legătură cu bureți; servicii de vânzare cu amănuntul on-line în legătură cu bureți; servicii de vânzare cu amănuntul în legătură cu aparate de făcut floricele de porumb; servicii de vânzare angro în legătură cu aparate de făcut floricele de porumb; servicii de vânzare cu amănuntul prin catalog în legătură cu aparate de făcut floricele de porumb; servicii de vânzare cu amănuntul on-line în legătură cu aparate de făcut floricele de porumb; servicii de vânzare cu amănuntul în legătură cu aparate de gătit (electrice) pentru bucătărie; servicii de vânzare angro în legătură cu aparate de gătit (electrice) pentru bucătărie; servicii de vânzare cu amănuntul prin catalog în legătură cu aparate de gătit (electrice) pentru bucătărie; servicii de vânzare cu amănuntul on-line în legătură cu aparate de gătit (electrice) pentru bucătărie; servicii de vânzare cu amănuntul în legătură cu aparate electrice de gătit de uz casnic; servicii de vânzare angro în legătură cu aparate electrice de gătit de uz casnic; servicii de vânzare cu amănuntul prin catalog în legătură cu aparate electrice de gătit de uz casnic; servicii de vânzare cu amănuntul on-line în legătură cu aparate electrice de gătit de uz casnic; servicii de vânzare cu amănuntul în legătură cu coșuri de faclă utilizate în industria petrolului; servicii de vânzare angro în legătură cu coșuri de faclă utilizate în industria petrolului; servicii de vânzare cu amănuntul prin catalog în legătură cu coșuri de faclă utilizate în industria petrolului; servicii de vânzare cu amănuntul on-line în legătură cu coșuri de faclă utilizate în industria petrolului; servicii de vânzare cu amănuntul în legătură cu ventile de aer pentru instalațiile de încălzit cu aburi; servicii de vânzare angro în legătură cu ventile de aer pentru instalațiile de încălzit cu aburi; servicii de vânzare cu amănuntul prin catalog în legătură cu ventile de aer pentru instalațiile de încălzit cu aburi; servicii de vânzare cu amănuntul on-line în legătură cu ventile de aer pentru instalațiile de încălzit cu aburi; servicii de vânzare cu amănuntul în legătură cu instalații de purificare pentru ape reziduale; servicii de vânzare angro în legătură cu instalații de purificare pentru ape reziduale; servicii de vânzare cu amănuntul prin catalog în legătură cu instalații de purificare pentru

ape reziduale; servicii de vânzare cu amănuntul on-line în legătură cu instalații de purificare pentru ape reziduale; servicii de vânzare cu amănuntul în legătură cu hote de extracție pentru bucătărie; servicii de vânzare angro în legătură cu hote de extracție pentru bucătărie; servicii de vânzare cu amănuntul prin catalog în legătură cu hote de extracție pentru bucătărie; servicii de vânzare cu amănuntul on-line în legătură cu hote de extracție pentru bucătărie; servicii de vânzare cu amănuntul în legătură cu instalații pentru tratarea combustibililor și a moderatorilor nucleari; servicii de vânzare angro în legătură cu instalații pentru tratarea combustibililor și a moderatorilor nucleari; servicii de vânzare cu amănuntul prin catalog în legătură cu instalații pentru tratarea combustibililor și a moderatorilor nucleari; servicii de vânzare cu amănuntul on-line în legătură cu instalații pentru tratarea combustibililor și a moderatorilor nucleari; servicii de vânzare cu amănuntul în legătură cu aplici pentru lămpile cu gaz; servicii de vânzare angro în legătură cu aplici pentru lămpile cu gaz; servicii de vânzare cu amănuntul prin catalog în legătură cu aplici pentru lămpile cu gaz; servicii de vânzare cu amănuntul on-line în legătură cu aplici pentru lămpile cu gaz; servicii de vânzare cu amănuntul în legătură cu aprinzătoare; servicii de vânzare angro în legătură cu aprinzătoare; servicii de vânzare cu amănuntul prin catalog în legătură cu aprinzătoare; servicii de vânzare cu amănuntul on-line în legătură cu aprinzătoare; servicii de vânzare cu amănuntul în legătură cu aparate pentru băi de aer cald; servicii de vânzare angro în legătură cu aparate pentru băi de aer cald; servicii de vânzare cu amănuntul prin catalog în legătură cu aparate pentru băi de aer cald; servicii de vânzare cu amănuntul on-line în legătură cu aparate pentru băi de aer cald; servicii de vânzare cu amănuntul în legătură cu sisteme pentru băi cu hidromasaj; servicii de vânzare angro în legătură cu sisteme pentru băi cu hidromasaj; servicii de vânzare cu amănuntul prin catalog în legătură cu sisteme pentru băi cu hidromasaj; servicii de vânzare cu amănuntul on-line în legătură cu sisteme pentru băi cu hidromasaj; servicii de vânzare cu amănuntul în legătură cu cenușare pentru cămine; servicii de vânzare angro în legătură cu cenușare pentru cămine; servicii de vânzare cu amănuntul prin catalog în legătură cu cenușare pentru cămine; servicii de vânzare cu amănuntul on-line

în legătură cu cenușare pentru cămine; servicii de vânzare cu amănuntul în legătură cu instalații automate pentru transportat cenușă; servicii de vânzare angro în legătură cu instalații automate pentru transportat cenușă; servicii de vânzare cu amănuntul prin catalog în legătură cu instalații automate pentru transportat cenușă; servicii de vânzare cu amănuntul on-line în legătură cu instalații automate pentru transportat cenușă; servicii de vânzare cu amănuntul în legătură cu vase de expansiune pentru instalații de încălzire centrală; servicii de vânzare angro în legătură cu vase de expansiune pentru instalații de încălzire centrală; servicii de vânzare cu amănuntul prin catalog în legătură cu vase de expansiune pentru instalații de încălzire centrală; servicii de vânzare cu amănuntul on-line în legătură cu vase de expansiune pentru instalații de încălzire centrală; servicii de vânzare cu amănuntul în legătură cu instalații automate de irigare; servicii de vânzare angro în legătură cu instalații automate de irigare; servicii de vânzare cu amănuntul prin catalog în legătură cu instalații automate de irigare; servicii de vânzare cu amănuntul on-line în legătură cu instalații automate de irigare; servicii de vânzare cu amănuntul în legătură cu arzătoare pentru acetilenă; servicii de vânzare angro în legătură cu arzătoare pentru acetilenă; servicii de vânzare cu amănuntul prin catalog în legătură cu arzătoare pentru acetilenă; servicii de vânzare cu amănuntul on-line în legătură cu arzătoare pentru acetilenă; servicii de vânzare cu amănuntul în legătură cu generatoare de acetilenă; servicii de vânzare angro în legătură cu generatoare de acetilenă; servicii de vânzare cu amănuntul prin catalog în legătură cu generatoare de acetilenă; servicii de vânzare cu amănuntul on-line în legătură cu generatoare de acetilenă; servicii de vânzare cu amănuntul în legătură cu încălzitoare electrice de biberone; servicii de vânzare angro în legătură cu încălzitoare electrice de biberone; servicii de vânzare cu amănuntul prin catalog în legătură cu încălzitoare electrice de biberone; servicii de vânzare cu amănuntul on-line în legătură cu încălzitoare electrice de biberone; servicii de vânzare cu amănuntul în legătură cu cuptoare de brutărie; servicii de vânzare angro în legătură cu cuptoare de brutărie; servicii de vânzare cu amănuntul prin catalog în legătură cu cuptoare de brutărie; servicii de vânzare cu amănuntul on-line în legătură cu cuptoare de brutărie; servicii

de vânzare cu amănuntul în legătură cu accesorii pentru baie; servicii de vânzare angro în legătură cu accesorii pentru baie; servicii de vânzare cu amănuntul prin catalog în legătură cu accesorii pentru baie; servicii de vânzare cu amănuntul on-line în legătură cu accesorii pentru baie; servicii de vânzare cu amănuntul în legătură cu aparate de încălzire pentru băi; servicii de vânzare angro în legătură cu aparate de încălzire pentru băi; servicii de vânzare cu amănuntul prin catalog în legătură cu aparate de încălzire pentru băi; servicii de vânzare cu amănuntul on-line în legătură cu aparate de încălzire pentru băi; servicii de vânzare cu amănuntul în legătură cu cabine pentru duș; servicii de vânzare angro în legătură cu cabine pentru duș; servicii de vânzare cu amănuntul prin catalog în legătură cu cabine pentru duș; servicii de vânzare cu amănuntul on-line în legătură cu cabine pentru duș; servicii de vânzare cu amănuntul în legătură cu garnituri pentru căzi de baie; servicii de vânzare angro în legătură cu garnituri pentru căzi de baie; servicii de vânzare cu amănuntul prin catalog în legătură cu garnituri pentru căzi de baie; servicii de vânzare cu amănuntul on-line în legătură cu garnituri pentru căzi de baie; servicii de vânzare cu amănuntul în legătură cu instalații sanitare de baie; servicii de vânzare angro în legătură cu instalații sanitare de baie; servicii de vânzare cu amănuntul prin catalog în legătură cu instalații sanitare de baie; servicii de vânzare cu amănuntul on-line în legătură cu instalații sanitare de baie; servicii de vânzare cu amănuntul în legătură cu grătare mari în aer liber; servicii de vânzare angro în legătură cu grătare mari în aer liber; servicii de vânzare cu amănuntul prin catalog în legătură cu grătare mari în aer liber; servicii de vânzare cu amănuntul on-line în legătură cu grătare mari în aer liber; servicii de vânzare cu amănuntul în legătură cu lămpi de iluminat pentru acvarii; servicii de vânzare angro în legătură cu lămpi de iluminat pentru acvarii; servicii de vânzare cu amănuntul prin catalog în legătură cu lămpi de iluminat pentru acvarii; servicii de vânzare cu amănuntul on-line în legătură cu lămpi de iluminat pentru acvarii; servicii de vânzare cu amănuntul în legătură cu instalații de iluminat pentru vehicule aeriene; servicii de vânzare angro în legătură cu instalații de iluminat pentru vehicule aeriene; servicii de vânzare cu amănuntul prin catalog în legătură cu instalații de iluminat pentru vehicule aeriene; servicii de

vânzare cu amănuntul on-line în legătură cu instalații de iluminat pentru vehicule aeriene; servicii de vânzare cu amănuntul în legătură cu aparate și instalații de iluminat; servicii de vânzare angro în legătură cu aparate și instalații de iluminat; servicii de vânzare cu amănuntul prin catalog în legătură cu aparate și instalații de iluminat; servicii de vânzare cu amănuntul on-line în legătură cu aparate și instalații de iluminat; servicii de vânzare cu amănuntul în legătură cu aparate de iluminat pentru vehicule; servicii de vânzare angro în legătură cu aparate de iluminat pentru vehicule; servicii de vânzare cu amănuntul prin catalog în legătură cu aparate de iluminat pentru vehicule; servicii de vânzare cu amănuntul on-line în legătură cu aparate de iluminat pentru vehicule; servicii de vânzare cu amănuntul în legătură cu aparate de iluminat cu diode luminescente (LED); servicii de vânzare angro în legătură cu aparate de iluminat cu diode luminescente (LED); servicii de vânzare cu amănuntul prin catalog în legătură cu aparate de iluminat cu diode luminescente (LED); servicii de vânzare cu amănuntul on-line în legătură cu aparate de iluminat cu diode luminescente (LED); servicii de vânzare cu amănuntul în legătură cu lămpi de iluminat; servicii de vânzare angro în legătură cu lămpi de iluminat; servicii de vânzare cu amănuntul prin catalog în legătură cu lămpi de iluminat; servicii de vânzare cu amănuntul on-line în legătură cu lămpi de iluminat; servicii de vânzare cu amănuntul în legătură cu hote de aerisire; servicii de vânzare angro în legătură cu hote de aerisire; servicii de vânzare cu amănuntul prin catalog în legătură cu hote de aerisire; servicii de vânzare cu amănuntul on-line în legătură cu hote de aerisire; servicii de vânzare cu amănuntul în legătură cu hote de aerisire pentru laboratoare; servicii de vânzare angro în legătură cu hote de aerisire pentru laboratoare; servicii de vânzare cu amănuntul prin catalog în legătură cu hote de aerisire pentru laboratoare; servicii de vânzare cu amănuntul on-line în legătură cu hote de aerisire pentru laboratoare; servicii de vânzare cu amănuntul în legătură cu aparate pentru încălzit paturi; servicii de vânzare angro în legătură cu aparate pentru încălzit paturi; servicii de vânzare cu amănuntul prin catalog în legătură cu aparate pentru încălzit paturi; servicii de vânzare cu amănuntul on-line în legătură cu aparate pentru încălzit paturi; servicii de vânzare cu amănuntul în legătură

cu mașini de irigații pentru agricultură; servicii de vânzare angro în legătură cu mașini de irigații pentru agricultură; servicii de vânzare cu amănuntul prin catalog în legătură cu mașini de irigații pentru agricultură; servicii de vânzare cu amănuntul on-line în legătură cu mașini de irigații pentru agricultură; servicii de vânzare cu amănuntul în legătură cu bideuri; servicii de vânzare angro în legătură cu bideuri; servicii de vânzare cu amănuntul prin catalog în legătură cu bideuri; servicii de vânzare cu amănuntul on-line în legătură cu bideuri; servicii de vânzare cu amănuntul în legătură cu dispozitive antiorbire pentru vehicule (armături de lămpi); servicii de vânzare angro în legătură cu antiorbire (dispozitive pentru vehicule) (armături de lămpi); servicii de vânzare cu amănuntul prin catalog în legătură cu dispozitive antiorbire pentru vehicule (armături de lămpi); servicii de vânzare cu amănuntul on-line în legătură cu dispozitive antiorbire pentru vehicule (armături de lămpi); servicii de vânzare cu amănuntul în legătură cu lanterne pentru iluminat; servicii de vânzare angro în legătură cu lanterne pentru iluminat; servicii de vânzare cu amănuntul prin catalog în legătură cu lanterne pentru iluminat; servicii de vânzare cu amănuntul on-line în legătură cu lanterne pentru iluminat; servicii de vânzare cu amănuntul în legătură cu lămpi cu arc; servicii de vânzare angro în legătură cu lămpi cu arc; servicii de vânzare cu amănuntul prin catalog în legătură cu lămpi cu arc; servicii de vânzare cu amănuntul on-line în legătură cu lămpi cu arc; servicii de vânzare cu amănuntul în legătură cu arzătoare; servicii de vânzare angro în legătură cu arzătoare; servicii de vânzare cu amănuntul prin catalog în legătură cu arzătoare; servicii de vânzare cu amănuntul on-line în legătură cu arzătoare; servicii de vânzare cu amănuntul în legătură cu arzătoare germicide; servicii de vânzare angro în legătură cu arzătoare germicide; servicii de vânzare cu amănuntul prin catalog în legătură cu arzătoare germicide; servicii de vânzare cu amănuntul on-line în legătură cu arzătoare germicide; servicii de vânzare cu amănuntul în legătură cu cuptoare, altele decât cele folosite în laborator; servicii de vânzare angro în legătură cu cuptoare, altele decât cele folosite în laborator; servicii de vânzare cu amănuntul prin catalog în legătură cu cuptoare, altele decât cele folosite în laborator; servicii de vânzare cu amănuntul on-line în legătură cu cuptoare, altele decât cele folosi-

te în laborator; servicii de vânzare cu amănuntul în legătură cu economizoare de combustibil; servicii de vânzare angro în legătură cu economizoare de combustibil; servicii de vânzare cu amănuntul prin catalog în legătură cu economizoare de combustibil; servicii de vânzare cu amănuntul on-line în legătură cu economizoare de combustibil; servicii de vânzare cu amănuntul în legătură cu mașini de făcut pâine; servicii de vânzare angro în legătură cu mașini de făcut pâine; servicii de vânzare cu amănuntul prin catalog în legătură cu mașini de făcut pâine; servicii de vânzare cu amănuntul on-line în legătură cu mașini de făcut pâine; servicii de vânzare cu amănuntul în legătură cu aparate de prăjit pâine; servicii de vânzare angro în legătură cu aparate de prăjit pâine; servicii de vânzare cu amănuntul prin catalog în legătură cu aparate de prăjit pâine; servicii de vânzare cu amănuntul on-line în legătură cu aparate de prăjit pâine; servicii de vânzare cu amănuntul în legătură cu aparate de clorizare pentru bazinele de înot; servicii de vânzare angro în legătură cu aparate de clorizare pentru bazinele de înot; servicii de vânzare cu amănuntul prin catalog în legătură cu aparate de clorizare pentru bazinele de înot; servicii de vânzare cu amănuntul on-line în legătură cu aparate de clorizare pentru bazinele de înot; servicii de vânzare cu amănuntul în legătură cu instalații luminoase pentru pomul de Crăciun; servicii de vânzare angro în legătură cu instalații luminoase pentru pomul de Crăciun; servicii de vânzare cu amănuntul prin catalog în legătură cu instalații luminoase pentru pomul de Crăciun; servicii de vânzare cu amănuntul on-line în legătură cu instalații luminoase pentru pomul de Crăciun; servicii de vânzare cu amănuntul în legătură cu aparate de cromatografie de uz industrial; servicii de vânzare angro în legătură cu aparate de cromatografie de uz industrial; servicii de vânzare cu amănuntul prin catalog în legătură cu aparate de cromatografie de uz industrial; servicii de vânzare cu amănuntul on-line în legătură cu aparate de cromatografie de uz industrial; servicii de vânzare cu amănuntul în legătură cu oale de gătit sub presiune, electrice; servicii de vânzare angro în legătură cu oale de gătit sub presiune, electrice; servicii de vânzare cu amănuntul prin catalog în legătură cu oale de gătit sub presiune, electrice; servicii de vânzare cu amănuntul on-line în legătură cu oale de gătit sub presiune, electrice; servicii de

vânzare cu amănuntul în legătură cu aparate generatoare de abur; servicii de vânzare angro în legătură cu aparate generatoare de abur; servicii de vânzare cu amănuntul prin catalog în legătură cu aparate generatoare de abur; servicii de vânzare cu amănuntul on-line în legătură cu aparate generatoare de abur; servicii de vânzare cu amănuntul în legătură cu generatoare de abur, altele decât părți de mașini; servicii de vânzare angro în legătură cu generatoare de abur, altele decât părți de mașini; servicii de vânzare cu amănuntul prin catalog în legătură cu generatoare de abur, altele decât părți de mașini; servicii de vânzare cu amănuntul on-line în legătură cu generatoare de abur, altele decât părți de mașini; servicii de vânzare cu amănuntul în legătură cu aparate vaporizatoare pentru haine; servicii de vânzare angro în legătură cu aparate vaporizatoare pentru haine; servicii de vânzare cu amănuntul prin catalog în legătură cu aparate vaporizatoare pentru haine; servicii de vânzare cu amănuntul on-line în legătură cu aparate vaporizatoare pentru haine; servicii de vânzare cu amănuntul în legătură cu acumulatoare de aburi; servicii de vânzare angro în legătură cu acumulatoare de aburi; servicii de vânzare cu amănuntul prin catalog în legătură cu acumulatoare de aburi; servicii de vânzare cu amănuntul on-line în legătură cu acumulatoare de aburi; servicii de vânzare angro în legătură cu acumulatoare de aburi; servicii de vânzare cu amănuntul prin catalog în legătură cu plafoniere; servicii de vânzare angro în legătură cu plafoniere; servicii de vânzare cu amănuntul prin catalog în legătură cu plafoniere; servicii de vânzare cu amănuntul on-line în legătură cu plafoniere; servicii de vânzare cu amănuntul în legătură cu cuptoare dentare; servicii de vânzare angro în legătură cu cuptoare dentare; servicii de vânzare cu amănuntul prin catalog în legătură cu cuptoare dentare; servicii de vânzare cu amănuntul on-line în legătură cu cuptoare dentare; servicii de vânzare cu amănuntul în legătură cu aparate de dezinfectat; servicii de vânzare angro în legătură cu aparate de dezinfectat; servicii de vânzare cu amănuntul prin catalog în legătură cu aparate de dezinfectat; servicii de vânzare cu amănuntul on-line în legătură cu aparate de dezinfectat; servicii de vânzare cu amănuntul în legătură cu aparate de dezodorizare, nu de uz personal; servicii de vânzare angro în legătură cu aparate de dezodorizare, nu de uz personal; servicii de vânzare cu amănuntul prin catalog în legătură cu aparate de

dezodorizare, nu de uz personal; servicii de vânzare cu amănuntul on-line în legătură cu aparate de dezodorizare, nu de uz personal; servicii de vânzare cu amănuntul în legătură cu alambicuri; servicii de vânzare angro în legătură cu alambicuri; servicii de vânzare cu amănuntul prin catalog în legătură cu alambicuri; servicii de vânzare cu amănuntul on-line în legătură cu alambicuri; servicii de vânzare cu amănuntul în legătură cu mașini de prăjit fructe; servicii de vânzare angro în legătură cu mașini de prăjit fructe; servicii de vânzare cu amănuntul prin catalog în legătură cu mașini de prăjit fructe; servicii de vânzare cu amănuntul on-line în legătură cu mașini de prăjit fructe; servicii de vânzare cu amănuntul în legătură cu dispozitive de învârtit frigări; servicii de vânzare angro în legătură cu dispozitive de învârtit frigări; servicii de vânzare cu amănuntul prin catalog în legătură cu dispozitive de învârtit frigări; servicii de vânzare cu amănuntul on-line în legătură cu dispozitive de învârtit frigări; servicii de vânzare cu amănuntul în legătură cu rezervoare de apă sub presiune; servicii de vânzare angro în legătură cu rezervoare de apă sub presiune; servicii de vânzare cu amănuntul prin catalog în legătură cu rezervoare de apă sub presiune; servicii de vânzare cu amănuntul on-line în legătură cu rezervoare de apă sub presiune; servicii de vânzare cu amănuntul în legătură cu dușuri; servicii de vânzare angro în legătură cu dușuri; servicii de vânzare cu amănuntul prin catalog în legătură cu dușuri; servicii de vânzare cu amănuntul on-line în legătură cu dușuri; servicii de vânzare cu amănuntul în legătură cu încălzitoare pentru fiare; servicii de vânzare angro în legătură cu încălzitoare pentru fiare; servicii de vânzare cu amănuntul prin catalog în legătură cu încălzitoare pentru fiare; servicii de vânzare cu amănuntul on-line în legătură cu încălzitoare pentru fiare; servicii de vânzare cu amănuntul în legătură cu aparate și mașini de fabricare a gheții; servicii de vânzare angro în legătură cu aparate și mașini de fabricare a gheții; servicii de vânzare cu amănuntul prin catalog în legătură cu aparate și mașini de fabricare a gheții; servicii de vânzare cu amănuntul on-line în legătură cu aparate și mașini de fabricare a gheții; servicii de vânzare cu amănuntul în legătură cu cutii frigorifice, electrice; servicii de vânzare angro în legătură cu cutii frigorifice, electrice; servicii de vânzare cu amănuntul prin catalog în legătură cu cutii

frigorifice, electrice; servicii de vânzare cu amănuntul on-line în legătură cu cutii frigorifice, electrice; servicii de vânzare cu amănuntul în legătură cu covoare încălzite electrice; servicii de vânzare angro în legătură cu covoare încălzite electrice; servicii de vânzare cu amănuntul prin catalog în legătură cu covoare încălzite electrice; servicii de vânzare cu amănuntul on-line în legătură cu covoare încălzite electrice; servicii de vânzare cu amănuntul în legătură cu filamente electrice pentru încălzire; servicii de vânzare angro în legătură cu filamente electrice pentru încălzire; servicii de vânzare cu amănuntul prin catalog în legătură cu filamente electrice pentru încălzire; servicii de vânzare cu amănuntul on-line în legătură cu filamente electrice pentru încălzire; servicii de vânzare cu amănuntul în legătură cu ventilatoare electrice de uz personal; servicii de vânzare angro în legătură cu ventilatoare electrice de uz personal; servicii de vânzare cu amănuntul prin catalog în legătură cu ventilatoare electrice de uz personal; servicii de vânzare cu amănuntul on-line în legătură cu ventilatoare electrice de uz personal; servicii de vânzare cu amănuntul în legătură cu fierbătoare electrice; servicii de vânzare angro în legătură cu fierbătoare electrice; servicii de vânzare cu amănuntul prin catalog în legătură cu fierbătoare electrice; servicii de vânzare cu amănuntul on-line în legătură cu fierbătoare electrice; servicii de vânzare cu amănuntul în legătură cu dispozitive de dezghețare pentru vehicule; servicii de vânzare angro în legătură cu dispozitive de dezghețare pentru vehicule; servicii de vânzare cu amănuntul prin catalog în legătură cu dispozitive de dezghețare pentru vehicule; servicii de vânzare cu amănuntul on-line în legătură cu dispozitive de dezghețare pentru vehicule; servicii de vânzare cu amănuntul în legătură cu tuburi cu descărcări electrice pentru iluminat; servicii de vânzare angro în legătură cu tuburi cu descărcări electrice pentru iluminat; servicii de vânzare cu amănuntul prin catalog în legătură cu tuburi cu descărcări electrice pentru iluminat; servicii de vânzare cu amănuntul on-line în legătură cu tuburi cu descărcări electrice pentru iluminat; servicii de vânzare cu amănuntul în legătură cu torțe de semnalizare; servicii de vânzare angro în legătură cu torțe de semnalizare; servicii de vânzare cu amănuntul prin catalog în legătură cu torțe de semnalizare; servicii de vânzare cu amănuntul on-line în legătură cu torțe de semna-

lizare; servicii de vânzare cu amănuntul în legătură cu lanterne de biciclete; servicii de vânzare angro în legătură cu lanterne de biciclete; servicii de vânzare cu amănuntul prin catalog în legătură cu lanterne de biciclete; servicii de vânzare cu amănuntul on-line în legătură cu lanterne de biciclete; servicii de vânzare cu amănuntul în legătură cu faruri pentru automobile; servicii de vânzare angro în legătură cu faruri pentru automobile; servicii de vânzare cu amănuntul prin catalog în legătură cu faruri pentru automobile; servicii de vânzare cu amănuntul on-line în legătură cu faruri pentru automobile; servicii de vânzare cu amănuntul în legătură cu dulii pentru lămpi electrice; servicii de vânzare angro în legătură cu dulii pentru lămpi electrice; servicii de vânzare cu amănuntul prin catalog în legătură cu dulii pentru lămpi electrice; servicii de vânzare cu amănuntul on-line în legătură cu dulii pentru lămpi electrice; servicii de vânzare cu amănuntul în legătură cu forje portabile; servicii de vânzare angro în legătură cu forje portabile; servicii de vânzare cu amănuntul prin catalog în legătură cu forje portabile; servicii de vânzare cu amănuntul on-line în legătură cu forje portabile; servicii de vânzare angro în legătură cu țevi de fum pentru boilere; servicii de vânzare angro în legătură cu țevi de fum pentru boilere; servicii de vânzare cu amănuntul prin catalog în legătură cu țevi de fum pentru boilere; servicii de vânzare cu amănuntul on-line în legătură cu țevi de fum pentru boilere; servicii de vânzare cu amănuntul în legătură cu aparate de filtrare pentru acvarii; servicii de vânzare angro în legătură cu aparate de filtrare pentru acvarii; servicii de vânzare cu amănuntul prin catalog în legătură cu aparate de filtrare pentru acvarii; servicii de vânzare cu amănuntul on-line în legătură cu aparate de filtrare pentru acvarii; servicii de vânzare cu amănuntul în legătură cu lămpi de ondulat; servicii de vânzare angro în legătură cu lămpi de ondulat; servicii de vânzare cu amănuntul prin catalog în legătură cu lămpi de ondulat; servicii de vânzare cu amănuntul on-line în legătură cu lămpi de ondulat; servicii de vânzare cu amănuntul în legătură cu friteoze electrice; servicii de vânzare angro în legătură cu friteoze electrice; servicii de vânzare cu amănuntul prin catalog în legătură cu friteoze electrice; servicii de vânzare cu amănuntul on-line în legătură cu friteoze electrice; servicii de vânzare cu amănuntul în legătură cu suporturi pentru încărcarea cup-

toarelor; servicii de vânzare angro în legătură cu suporturi pentru încărcarea cuptoarelor; servicii de vânzare cu amănuntul prin catalog în legătură cu suporturi pentru încărcarea cuptoarelor; servicii de vânzare cu amănuntul on-line în legătură cu suporturi pentru încărcarea cuptoarelor; servicii de vânzare cu amănuntul în legătură cu aparate de încărcare pentru cuptoare; servicii de vânzare angro în legătură cu aparate de încărcare pentru cuptoare; servicii de vânzare cu amănuntul prin catalog în legătură cu aparate de încărcare pentru cuptoare; servicii de vânzare cu amănuntul on-line în legătură cu aparate de încărcare pentru cuptoare; servicii de vânzare cu amănuntul în legătură cu aparate pentru uscarea furajelor; servicii de vânzare angro în legătură cu aparate pentru uscarea furajelor; servicii de vânzare cu amănuntul prin catalog în legătură cu aparate pentru uscarea furajelor; servicii de vânzare cu amănuntul on-line în legătură cu aparate pentru uscarea furajelor; servicii de vânzare cu amănuntul în legătură cu saci electrici pentru încălzirea picioarelor; servicii de vânzare angro în legătură cu saci electrici pentru încălzirea picioarelor; servicii de vânzare cu amănuntul prin catalog în legătură cu saci electrici pentru încălzirea picioarelor; servicii de vânzare cu amănuntul on-line în legătură cu saci electrici pentru încălzirea picioarelor; servicii de vânzare cu amănuntul în legătură cu aparate pentru încălzirea picioarelor (electrice, neelectrice); servicii de vânzare angro în legătură cu aparate pentru încălzirea picioarelor (electrice, neelectrice); servicii de vânzare cu amănuntul prin catalog în legătură cu aparate pentru încălzirea picioarelor (electrice, neelectrice); servicii de vânzare cu amănuntul on-line în legătură cu aparate pentru încălzirea picioarelor (electrice, neelectrice); servicii de vânzare cu amănuntul în legătură cu brichete pentru aprinderea gazului; servicii de vânzare angro în legătură cu brichete pentru aprinderea gazului; servicii de vânzare cu amănuntul prin catalog în legătură cu brichete pentru aprinderea gazului; servicii de vânzare cu amănuntul on-line în legătură cu brichete pentru aprinderea gazului; servicii de vânzare cu amănuntul în legătură cu aprinzătoare de gaz; servicii de vânzare angro în legătură cu aprinzătoare de gaz; servicii de vânzare cu amănuntul prin catalog în legătură cu aprinzătoare de gaz; servicii de vânzare cu amănuntul on-line în legătură cu aprinzătoare de gaz; servicii de

vânzare cu amănuntul în legătură cu lămpi de gaz; servicii de vânzare angro în legătură cu lămpi de gaz; servicii de vânzare cu amănuntul prin catalog în legătură cu lămpi de gaz; servicii de vânzare cu amănuntul on-line în legătură cu lămpi de gaz; servicii de vânzare cu amănuntul în legătură cu cazane de încălzire cu gaz; servicii de vânzare angro în legătură cu cazane de încălzire cu gaz; servicii de vânzare cu amănuntul prin catalog în legătură cu cazane de încălzire cu gaz; servicii de vânzare cu amănuntul on-line în legătură cu cazane de încălzire cu gaz; servicii de vânzare cu amănuntul în legătură cu condensatoare de gaz (altele decât cele care sunt organe de mașini); servicii de vânzare angro în legătură cu condensatoare de gaz (altele decât cele care sunt organe de mașini); servicii de vânzare cu amănuntul prin catalog în legătură cu condensatoare de gaz (altele decât cele care sunt organe de mașini); servicii de vânzare cu amănuntul on-line în legătură cu condensatoare de gaz (altele decât cele care sunt organe de mașini); servicii de vânzare cu amănuntul în legătură cu lămpi cu gaz; servicii de vânzare angro în legătură cu lămpi cu gaz; servicii de vânzare cu amănuntul prin catalog în legătură cu lămpi cu gaz; servicii de vânzare cu amănuntul on-line în legătură cu lămpi cu gaz; servicii de vânzare cu amănuntul în legătură cu epurare și purificare a gazelor; servicii de vânzare angro în legătură cu epurare și purificare a gazelor; servicii de vânzare cu amănuntul prin catalog în legătură cu epurare și purificare a gazelor; servicii de vânzare cu amănuntul on-line în legătură cu epurare și purificare a gazelor; servicii de vânzare cu amănuntul în legătură cu spălătoare de gaze (părți ale instalațiilor de gaze); servicii de vânzare angro în legătură cu spălătoare de gaze (părți ale instalațiilor de gaze); servicii de vânzare cu amănuntul prin catalog în legătură cu spălătoare de gaze (părți ale instalațiilor de gaze); servicii de vânzare cu amănuntul on-line în legătură cu spălătoare de gaze (părți ale instalațiilor de gaze); servicii de vânzare cu amănuntul în legătură cu congelatoare; servicii de vânzare angro în legătură cu congelatoare; servicii de vânzare cu amănuntul prin catalog în legătură cu congelatoare; servicii de vânzare cu amănuntul on-line în legătură cu congelatoare; servicii de vânzare cu amănuntul în legătură cu vaporizatoare faciale (saune); servicii de vânzare angro în legătură cu vaporizatoa-

re faciale (saune); servicii de vânzare cu amănuntul prin catalog în legătură cu vaporizatoare faciale (saune); servicii de vânzare cu amănuntul on-line în legătură cu vaporizatoare faciale (saune); servicii de vânzare cu amănuntul în legătură cu aparate pentru răcirea băuturilor; servicii de vânzare angro în legătură cu aparate pentru răcirea băuturilor; servicii de vânzare prin catalog în legătură cu aparate pentru răcirea băuturilor; servicii de vânzare cu amănuntul on-line în legătură cu aparate pentru răcirea băuturilor; servicii de vânzare cu amănuntul în legătură cu becuri de iluminat; servicii de vânzare angro în legătură cu becuri de iluminat; servicii de vânzare cu amănuntul prin catalog în legătură cu becuri de iluminat; servicii de vânzare cu amănuntul on-line în legătură cu becuri de iluminat; servicii de vânzare cu amănuntul în legătură cu arzătoare cu incandescență; servicii de vânzare angro în legătură cu arzătoare cu incandescență; servicii de vânzare cu amănuntul prin catalog în legătură cu arzătoare cu incandescență; servicii de vânzare cu amănuntul on-line în legătură cu arzătoare cu incandescență; servicii de vânzare cu amănuntul în legătură cu filamente pentru lămpi electrice; servicii de vânzare angro în legătură cu filamente pentru lămpi electrice; servicii de vânzare cu amănuntul prin catalog în legătură cu filamente pentru lămpi electrice; servicii de vânzare cu amănuntul on-line în legătură cu filamente pentru lămpi electrice; servicii de vânzare cu amănuntul în legătură cu grătare (aparate de gătit); servicii de vânzare angro în legătură cu grătare (aparate de gătit); servicii de vânzare cu amănuntul prin catalog în legătură cu grătare (aparate de gătit); servicii de vânzare cu amănuntul on-line în legătură cu grătare (aparate de gătit); servicii de vânzare cu amănuntul în legătură cu rotisoare; servicii de vânzare angro în legătură cu rotisoare; servicii de vânzare prin catalog în legătură cu rotisoare; servicii de vânzare cu amănuntul on-line în legătură cu rotisoare; servicii de vânzare cu amănuntul în legătură cu frigări pentru rotiserie; servicii de vânzare angro în legătură cu frigări pentru rotiserie; servicii de vânzare prin catalog în legătură cu frigări pentru rotiserie; servicii de vânzare cu amănuntul on-line în legătură cu frigări pentru rotiserie; servicii de vânzare cu amănuntul în legătură cu lămpi pentru mineri; servicii de vânzare angro în legătură cu lămpi pentru mineri; servicii de vânzare cu

amănuntul prin catalog în legătură cu lămpi pentru mineri; servicii de vânzare cu amănuntul on-line în legătură cu lămpi pentru mineri; servicii de vânzare cu amănuntul în legătură cu uscătoare de păr; servicii de vânzare angro în legătură cu uscătoare de păr; servicii de vânzare cu amănuntul prin catalog în legătură cu uscătoare de păr; servicii de vânzare cu amănuntul on-line în legătură cu uscătoare de păr; servicii de vânzare cu amănuntul în legătură cu robinete; servicii de vânzare angro în legătură cu robinete; servicii de vânzare cu amănuntul prin catalog în legătură cu robinete; servicii de vânzare cu amănuntul on-line în legătură cu robinete; servicii de vânzare cu amănuntul în legătură cu aparate pentru uscat mâinile pentru toalete publice; servicii de vânzare angro în legătură cu aparate pentru uscat mâinile pentru toalete publice; servicii de vânzare cu amănuntul prin catalog în legătură cu aparate pentru uscat mâinile pentru toalete publice; servicii de vânzare cu amănuntul on-line în legătură cu aparate pentru uscat mâinile pentru toalete publice; servicii de vânzare cu amănuntul în legătură cu numere luminoase pentru case; servicii de vânzare angro în legătură cu numere luminoase pentru case; servicii de vânzare prin catalog în legătură cu numere luminoase pentru case; servicii de vânzare cu amănuntul on-line în legătură cu numere luminoase pentru case; servicii de vânzare cu amănuntul în legătură cu păaturi electrice de încălzire, care nu sunt utilizate în scopuri medicale; servicii de vânzare angro în legătură cu păaturi electrice de încălzire, care nu sunt utilizate în scopuri medicale; servicii de vânzare prin catalog în legătură cu păaturi electrice de încălzire, care nu sunt utilizate în scopuri medicale; servicii de vânzare cu amănuntul on-line în legătură cu păaturi electrice de încălzire, care nu sunt utilizate în scopuri medicale; servicii de vânzare cu amănuntul în legătură cu aparate electrice de încălzire; servicii de vânzare angro în legătură cu aparate electrice de încălzire; servicii de vânzare cu amănuntul prin catalog în legătură cu aparate electrice de încălzire; servicii de vânzare cu amănuntul on-line în legătură cu aparate electrice de încălzire; servicii de vânzare cu amănuntul în legătură cu aparate de încălzire pentru acvarii; servicii de vânzare angro în legătură cu aparate de încălzire pentru acvarii; servicii de vânzare prin catalog în legătură cu aparate de încălzire

pentru acvarii; servicii de vânzare cu amănuntul on-line în legătură cu aparate de încălzire pentru acvarii; servicii de vânzare cu amănuntul în legătură cu aparate de încălzire cu combustibil solid, lichid sau gazos; servicii de vânzare angro în legătură cu aparate de încălzire cu combustibil solid, lichid sau gazos; servicii de vânzare cu amănuntul prin catalog în legătură cu aparate de încălzire cu combustibil solid, lichid sau gazos; servicii de vânzare cu amănuntul on-line în legătură cu aparate de încălzire cu combustibil solid, lichid sau gazos; servicii de vânzare cu amănuntul în legătură cu cazane de încălzire; servicii de vânzare angro în legătură cu cazane de încălzire; servicii de vânzare cu amănuntul prin catalog în legătură cu cazane de încălzire; servicii de vânzare cu amănuntul on-line în legătură cu cazane de încălzire; servicii de vânzare cu amănuntul în legătură cu cazane, altele decât componentele de mașini; servicii de vânzare angro în legătură cu cazane, altele decât componentele de mașini; servicii de vânzare cu amănuntul prin catalog în legătură cu cazane, altele decât componentele de mașini; servicii de vânzare cu amănuntul on-line în legătură cu cazane, altele decât componentele de mașini; servicii de vânzare cu amănuntul în legătură cu perne încălzite electric, utilizate în alte scopuri decât cele medicale; servicii de vânzare angro în legătură cu perne încălzite electric, utilizate în alte scopuri decât cele medicale; servicii de vânzare cu amănuntul prin catalog în legătură cu perne încălzite electric, utilizate în alte scopuri decât cele medicale; servicii de vânzare cu amănuntul on-line în legătură cu perne încălzite electric, utilizate în alte scopuri decât cele medicale; servicii de vânzare cu amănuntul în legătură cu instalații de încălzire; servicii de vânzare angro în legătură cu instalații de încălzire; servicii de vânzare cu amănuntul prin catalog în legătură cu instalații de încălzire; servicii de vânzare cu amănuntul on-line în legătură cu instalații de încălzire; servicii de vânzare cu amănuntul în legătură cu capace filetate de radiatoare; servicii de vânzare angro în legătură cu capace filetate de radiatoare; servicii de vânzare cu amănuntul prin catalog în legătură cu capace filetate de radiatoare; servicii de vânzare cu amănuntul on-line în legătură cu capace filetate de radiatoare; servicii de vânzare cu amănuntul în legătură cu aeroterme; servicii de vânzare angro în legătură cu aro-

terme; servicii de vânzare cu amănuntul on-line în legătură cu aeroterme; servicii de vânzare cu amănuntul în legătură cu reșouri de păstrat mâncarea caldă; servicii de vânzare angro în legătură cu reșouri de păstrat mâncarea caldă; servicii de vânzare cu amănuntul prin catalog în legătură cu reșouri de păstrat mâncarea caldă; servicii de vânzare cu amănuntul on-line în legătură cu reșouri de păstrat mâncarea caldă; servicii de vânzare cu amănuntul în legătură cu radiatoare electrice cu convecție; servicii de vânzare angro în legătură cu radiatoare electrice cu convecție; servicii de vânzare cu amănuntul prin catalog în legătură cu radiatoare electrice cu convecție; servicii de vânzare cu amănuntul on-line în legătură cu radiatoare electrice cu convecție; servicii de vânzare cu amănuntul în legătură cu aparate de încălzit; servicii de vânzare angro în legătură cu aparate de încălzit; servicii de vânzare cu amănuntul prin catalog în legătură cu aparate de încălzit; servicii de vânzare cu amănuntul on-line în legătură cu aparate de încălzit; servicii de vânzare cu amănuntul în legătură cu instalații de încălzire pentru vehicule; servicii de vânzare angro în legătură cu instalații de încălzire pentru vehicule; servicii de vânzare cu amănuntul prin catalog în legătură cu instalații de încălzire pentru vehicule; servicii de vânzare cu amănuntul on-line în legătură cu instalații de încălzire pentru vehicule; servicii de vânzare cu amănuntul în legătură cu aparate cu aer cald; servicii de vânzare angro în legătură cu aparate cu aer cald; servicii de vânzare cu amănuntul prin catalog în legătură cu aparate cu aer cald; servicii de vânzare cu amănuntul on-line în legătură cu aparate cu aer cald; servicii de vânzare cu amănuntul în legătură cu șemineuri; servicii de vânzare angro în legătură cu șemineuri; servicii de vânzare cu amănuntul prin catalog în legătură cu șemineuri; servicii de vânzare cu amănuntul on-line în legătură cu șemineuri; servicii de vânzare cu amănuntul în legătură cu hidranți; servicii de vânzare angro în legătură cu hidranți; servicii de vânzare cu amănuntul prin catalog în legătură cu hidranți; servicii de vânzare cu amănuntul on-line în legătură cu hidranți; servicii de vânzare cu amănuntul în legătură cu aparate de ionizare pentru tratarea aerului sau apei; servicii de vânzare angro în legătură cu aparate de ionizare pentru tratarea aerului sau apei; servicii de vânzare cu amănuntul prin catalog în legătură cu aparate de

ionizare pentru tratarea aerului sau apei; servicii de vânzare cu amănuntul on-line în legătură cu aparate de ionizare pentru tratarea aerului sau apei; servicii de vânzare cu amănuntul în legătură cu aparate electrice de făcut iaurt; servicii de vânzare angro în legătură cu aparate electrice de făcut iaurt; servicii de vânzare cu amănuntul prin catalog în legătură cu aparate electrice de făcut iaurt; servicii de vânzare cu amănuntul on-line în legătură cu aparate electrice de făcut iaurt; servicii de vânzare cu amănuntul în legătură cu filtre electrice de cafea; servicii de vânzare angro în legătură cu filtre electrice de cafea; servicii de vânzare cu amănuntul prin catalog în legătură cu filtre electrice de cafea; servicii de vânzare cu amănuntul on-line în legătură cu filtre electrice de cafea; servicii de vânzare cu amănuntul în legătură cu percolatoare electrice de cafea; servicii de vânzare angro în legătură cu percolatoare electrice de cafea; servicii de vânzare cu amănuntul prin catalog în legătură cu percolatoare electrice de cafea; servicii de vânzare cu amănuntul on-line în legătură cu percolatoare electrice de cafea; servicii de vânzare cu amănuntul în legătură cu aparate pentru prăjit cafea; servicii de vânzare angro în legătură cu aparate pentru prăjit cafea; servicii de vânzare cu amănuntul prin catalog în legătură cu aparate pentru prăjit cafea; servicii de vânzare cu amănuntul on-line în legătură cu aparate pentru prăjit cafea; servicii de vânzare cu amănuntul în legătură cu reactoare nucleare; servicii de vânzare angro în legătură cu reactoare nucleare; servicii de vânzare cu amănuntul prin catalog în legătură cu reactoare nucleare; servicii de vânzare cu amănuntul on-line în legătură cu reactoare nucleare; servicii de vânzare cu amănuntul în legătură cu instalații de climatizare; servicii de vânzare angro în legătură cu instalații de climatizare; servicii de vânzare cu amănuntul prin catalog în legătură cu instalații de climatizare; servicii de vânzare cu amănuntul on-line în legătură cu instalații de climatizare; servicii de vânzare cu amănuntul în legătură cu instalații de climatizare pentru vehicule; servicii de vânzare angro în legătură cu instalații de climatizare pentru vehicule; servicii de vânzare cu amănuntul prin catalog în legătură cu instalații de climatizare pentru vehicule; servicii de vânzare cu amănuntul on-line în legătură cu instalații de climatizare pentru vehicule; servicii de vânzare cu amănuntul în legătură cu aparate de climatizare;

servicii de vânzare angro în legătură cu aparate de climatizare; servicii de vânzare cu amănuntul prin catalog în legătură cu aparate de climatizare; servicii de vânzare cu amănuntul on-line în legătură cu aparate de climatizare; servicii de vânzare cu amănuntul în legătură cu aparate și instalații de gătit; servicii de vânzare angro în legătură cu aparate și instalații de gătit; servicii de vânzare cu amănuntul prin catalog în legătură cu aparate și instalații de gătit; servicii de vânzare cu amănuntul on-line în legătură cu aparate și instalații de gătit; servicii de vânzare cu amănuntul în legătură cu cuptoare de ardere; servicii de vânzare angro în legătură cu cuptoare de ardere; servicii de vânzare cu amănuntul prin catalog în legătură cu cuptoare de ardere; servicii de vânzare cu amănuntul on-line în legătură cu cuptoare de ardere; servicii de vânzare cu amănuntul în legătură cu ustensile de gătit electrice; servicii de vânzare angro în legătură cu ustensile de gătit electrice; servicii de vânzare cu amănuntul prin catalog în legătură cu ustensile de gătit electrice; servicii de vânzare cu amănuntul on-line în legătură cu ustensile de gătit electrice; servicii de vânzare cu amănuntul în legătură cu mașini de gătit; servicii de vânzare angro în legătură cu mașini de gătit; servicii de vânzare cu amănuntul prin catalog în legătură cu mașini de gătit; servicii de vânzare cu amănuntul on-line în legătură cu mașini de gătit; servicii de vânzare cu amănuntul în legătură cu reșouri; servicii de vânzare angro în legătură cu reșouri; servicii de vânzare cu amănuntul prin catalog în legătură cu reșouri; servicii de vânzare cu amănuntul on-line în legătură cu reșouri; servicii de vânzare cu amănuntul în legătură cu electrozi de cărbune pentru lămpi cu arc; servicii de vânzare angro în legătură cu electrozi de cărbune pentru lămpi cu arc; servicii de vânzare cu amănuntul prin catalog în legătură cu electrozi de cărbune pentru lămpi cu arc; servicii de vânzare cu amănuntul on-line în legătură cu electrozi de cărbune pentru lămpi cu arc; servicii de vânzare cu amănuntul în legătură cu lustre; servicii de vânzare angro în legătură cu lustre; servicii de vânzare cu amănuntul prin catalog în legătură cu lustre; servicii de vânzare cu amănuntul on-line în legătură cu lustre; servicii de vânzare cu amănuntul în legătură cu răcitoare de lichide (instalații); servicii de vânzare angro în legătură cu răcitoare de lichide (instalații); servicii de vânzare cu amănuntul prin catalog în legătură cu

răcitoare de lichide (instalații); servicii de vânzare cu amănuntul on-line în legătură cu răcitoare de lichide (instalații); servicii de vânzare cu amănuntul în legătură cu instalații de răcire pentru tutun; servicii de vânzare angro în legătură cu instalații de răcire pentru tutun; servicii de vânzare cu amănuntul prin catalog în legătură cu instalații de răcire pentru tutun; servicii de vânzare cu amănuntul on-line în legătură cu instalații de răcire pentru tutun; servicii de vânzare cu amănuntul în legătură cu aparate și mașini frigorifice; servicii de vânzare angro în legătură cu aparate și mașini frigorifice; servicii de vânzare cu amănuntul prin catalog în legătură cu aparate și mașini frigorifice; servicii de vânzare cu amănuntul on-line în legătură cu aparate și mașini frigorifice; servicii de vânzare cu amănuntul în legătură cu aparate pentru răcire; servicii de vânzare angro în legătură cu aparate pentru răcire; servicii de vânzare cu amănuntul prin catalog în legătură cu aparate pentru răcire; servicii de vânzare cu amănuntul on-line în legătură cu aparate pentru răcire; servicii de vânzare cu amănuntul în legătură cu recipiente frigorifice; servicii de vânzare angro în legătură cu recipiente frigorifice; servicii de vânzare cu amănuntul prin catalog în legătură cu recipiente frigorifice; servicii de vânzare cu amănuntul on-line în legătură cu recipiente frigorifice; servicii de vânzare cu amănuntul în legătură cu bacuri de răcire pentru cuptoare; servicii de vânzare angro în legătură cu bacuri de răcire pentru cuptoare; servicii de vânzare cu amănuntul prin catalog în legătură cu bacuri de răcire pentru cuptoare; servicii de vânzare cu amănuntul on-line în legătură cu bacuri de răcire pentru cuptoare; servicii de vânzare cu amănuntul în legătură cu camere de răcire pentru depozitare; servicii de vânzare angro în legătură cu camere de răcire pentru depozitare; servicii de vânzare cu amănuntul prin catalog în legătură cu camere de răcire pentru depozitare; servicii de vânzare cu amănuntul on-line în legătură cu camere de răcire pentru depozitare; servicii de vânzare cu amănuntul în legătură cu dulapuri frigorifice; servicii de vânzare angro în legătură cu dulapuri frigorifice; servicii de vânzare cu amănuntul prin catalog în legătură cu dulapuri frigorifice; servicii de vânzare cu amănuntul on-line în legătură cu dulapuri frigorifice; servicii de vânzare cu amănuntul în legătură cu vitrine frigorifice; servicii de vânzare angro în legătură cu vitrine frigorifice; servicii de vânzare

cu amănuntul prin catalog în legătură cu vitrine frigorifice; servicii de vânzare cu amănuntul on-line în legătură cu vitrine frigorifice; servicii de vânzare cu amănuntul în legătură cu arzătoare de laborator; servicii de vânzare angro în legătură cu arzătoare de laborator; servicii de vânzare cu amănuntul prin catalog în legătură cu arzătoare de laborator; servicii de vânzare cu amănuntul on-line în legătură cu arzătoare de laborator; servicii de vânzare cu amănuntul în legătură cu lămpi de laborator; servicii de vânzare angro în legătură cu lămpi de laborator; servicii de vânzare cu amănuntul prin catalog în legătură cu lămpi de laborator; servicii de vânzare cu amănuntul on-line în legătură cu lămpi de laborator; servicii de vânzare cu amănuntul în legătură cu lămpi electrice; servicii de vânzare angro în legătură cu lămpi electrice; servicii de vânzare cu amănuntul prin catalog în legătură cu lămpi electrice; servicii de vânzare cu amănuntul on-line în legătură cu lămpi electrice; servicii de vânzare cu amănuntul în legătură cu becuri indicatoare de direcție pentru automobile; servicii de vânzare angro în legătură cu becuri indicatoare de direcție pentru automobile; servicii de vânzare cu amănuntul prin catalog în legătură cu becuri indicatoare de direcție pentru automobile; servicii de vânzare cu amănuntul on-line în legătură cu becuri indicatoare de direcție pentru automobile; servicii de vânzare cu amănuntul în legătură cu becuri de lămpi; servicii de vânzare angro în legătură cu becuri de lămpi; servicii de vânzare cu amănuntul prin catalog în legătură cu becuri de lămpi; servicii de vânzare cu amănuntul on-line în legătură cu becuri de lămpi; servicii de vânzare cu amănuntul în legătură cu sticle de lampă; servicii de vânzare angro în legătură cu sticle de lampă; servicii de vânzare cu amănuntul prin catalog în legătură cu sticle de lampă; servicii de vânzare cu amănuntul on-line în legătură cu sticle de lampă; servicii de vânzare cu amănuntul în legătură cu globuri de lămpi; servicii de vânzare angro în legătură cu globuri de lămpi; servicii de vânzare cu amănuntul prin catalog în legătură cu globuri de lămpi; servicii de vânzare cu amănuntul on-line în legătură cu globuri de lămpi; servicii de vânzare cu amănuntul în legătură cu abajururi; servicii de vânzare angro în legătură cu abajururi; servicii de vânzare cu amănuntul prin catalog în legătură cu abajururi; servicii de vânzare cu amănuntul on-line în legătură cu abajururi; servi-

cii de vânzare cu amănuntul în legătură cu suporturi de abajururi; servicii de vânzare angro în legătură cu suporturi de abajururi; servicii de vânzare cu amănuntul prin catalog în legătură cu suporturi de abajururi; servicii de vânzare cu amănuntul on-line în legătură cu suporturi de abajururi; servicii de vânzare cu amănuntul în legătură cu ghirlande luminoase pentru decorațiuni festive; servicii de vânzare angro în legătură cu ghirlande luminoase pentru decorațiuni festive; servicii de vânzare cu amănuntul prin catalog în legătură cu ghirlande luminoase pentru decorațiuni festive; servicii de vânzare cu amănuntul on-line în legătură cu ghirlande luminoase pentru decorațiuni festive; servicii de vânzare cu amănuntul în legătură cu lanterne de iluminat; servicii de vânzare angro în legătură cu lanterne de iluminat; servicii de vânzare cu amănuntul prin catalog în legătură cu lanterne de iluminat; servicii de vânzare cu amănuntul on-line în legătură cu lanterne de iluminat; servicii de vânzare cu amănuntul în legătură cu pietre de lavă pentru grătare; servicii de vânzare angro în legătură cu pietre de lavă pentru grătare; servicii de vânzare cu amănuntul prin catalog în legătură cu pietre de lavă pentru grătare; servicii de vânzare cu amănuntul on-line în legătură cu pietre de lavă pentru grătare; servicii de vânzare cu amănuntul în legătură cu aparate de încălzit clei; servicii de vânzare angro în legătură cu aparate de încălzit clei; servicii de vânzare cu amănuntul prin catalog în legătură cu aparate de încălzit clei; servicii de vânzare cu amănuntul on-line în legătură cu aparate de încălzit clei; servicii de vânzare cu amănuntul în legătură cu conducte pentru instalații sanitare; servicii de vânzare angro în legătură cu conducte pentru instalații sanitare; servicii de vânzare cu amănuntul prin catalog în legătură cu conducte pentru instalații sanitare; servicii de vânzare cu amănuntul on-line în legătură cu conducte pentru instalații sanitare; servicii de vânzare cu amănuntul în legătură cu tuburi luminoase pentru iluminat; servicii de vânzare angro în legătură cu tuburi luminoase pentru iluminat; servicii de vânzare cu amănuntul prin catalog în legătură cu tuburi luminoase pentru iluminat; servicii de vânzare cu amănuntul on-line în legătură cu tuburi luminoase pentru iluminat; servicii de vânzare cu amănuntul în legătură cu difuzoare (iluminat); servicii de vânzare angro în legătură cu difuzoare (iluminat); servicii de vânzare cu amănuntul prin catalog în legătură cu

difuzoare (iluminat); servicii de vânzare cu amănuntul on-line în legătură cu difuzoare (iluminat); servicii de vânzare cu amănuntul în legătură cu umidificatoare pentru radiatoare de încălzire centrală; servicii de vânzare angro în legătură cu umidificatoare pentru radiatoare de încălzire centrală; servicii de vânzare cu amănuntul prin catalog în legătură cu umidificatoare pentru radiatoare de încălzire centrală; servicii de vânzare cu amănuntul on-line în legătură cu umidificatoare pentru radiatoare de încălzire centrală; servicii de vânzare cu amănuntul în legătură cu aparate pentru dezodorizarea aerului; servicii de vânzare angro în legătură cu aparate pentru dezodorizarea aerului; servicii de vânzare cu amănuntul prin catalog în legătură cu aparate pentru dezodorizarea aerului; servicii de vânzare cu amănuntul on-line în legătură cu aparate pentru dezodorizarea aerului; servicii de vânzare cu amănuntul în legătură cu aparate de încălzire a aerului; servicii de vânzare angro în legătură cu aparate de încălzire a aerului; servicii de vânzare cu amănuntul prin catalog în legătură cu aparate de încălzire a aerului; servicii de vânzare cu amănuntul on-line în legătură cu aparate de încălzire a aerului; servicii de vânzare cu amănuntul în legătură cu filtre pentru aer condiționat; servicii de vânzare angro în legătură cu filtre pentru aer condiționat; servicii de vânzare cu amănuntul prin catalog în legătură cu filtre pentru aer condiționat; servicii de vânzare cu amănuntul on-line în legătură cu filtre pentru aer condiționat; servicii de vânzare cu amănuntul în legătură cu instalații de filtrare a aerului; servicii de vânzare angro în legătură cu instalații de filtrare a aerului; servicii de vânzare cu amănuntul prin catalog în legătură cu instalații de filtrare a aerului; servicii de vânzare cu amănuntul on-line în legătură cu instalații de filtrare a aerului; servicii de vânzare cu amănuntul în legătură cu dispozitive pentru răcirea aerului; servicii de vânzare angro în legătură cu dispozitive pentru răcirea aerului; servicii de vânzare cu amănuntul prin catalog în legătură cu dispozitive pentru răcirea aerului; servicii de vânzare cu amănuntul on-line în legătură cu dispozitive pentru răcirea aerului; servicii de vânzare cu amănuntul în legătură cu aparate și mașini pentru purificarea aerului; servicii de vânzare angro în legătură cu aparate și mașini pentru purificarea aerului; servicii de vânzare cu amănuntul prin catalog în legătură cu aparate și mașini pentru purificarea

aerului; servicii de vânzare cu amănuntul on-line în legătură cu aparate și mașini pentru purificarea aerului; servicii de vânzare cu amănuntul în legătură cu lămpi germicide pentru purificarea aerului; servicii de vânzare angro în legătură cu lămpi germicide pentru purificarea aerului; servicii de vânzare cu amănuntul prin catalog în legătură cu lămpi germicide pentru purificarea aerului; servicii de vânzare cu amănuntul on-line în legătură cu lămpi germicide pentru purificarea aerului; servicii de vânzare cu amănuntul în legătură cu băi SPA (bazine); servicii de vânzare angro în legătură cu băi SPA (bazine); servicii de vânzare cu amănuntul prin catalog în legătură cu băi SPA (bazine); servicii de vânzare cu amănuntul on-line în legătură cu băi SPA (bazine); servicii de vânzare cu amănuntul în legătură cu sterilizatoare de aer; servicii de vânzare angro în legătură cu sterilizatoare de aer; servicii de vânzare cu amănuntul prin catalog în legătură cu sterilizatoare de aer; servicii de vânzare cu amănuntul on-line în legătură cu sterilizatoare de aer; servicii de vânzare cu amănuntul în legătură cu uscătoare de aer; servicii de vânzare angro în legătură cu uscătoare de aer; servicii de vânzare cu amănuntul prin catalog în legătură cu uscătoare de aer; servicii de vânzare cu amănuntul on-line în legătură cu uscătoare de aer; servicii de vânzare cu amănuntul în legătură cu instalații și aparate de ventilație (aer condiționat); servicii de vânzare angro în legătură cu instalații și aparate de ventilație (aer condiționat); servicii de vânzare cu amănuntul prin catalog în legătură cu instalații și aparate de ventilație (aer condiționat); servicii de vânzare cu amănuntul on-line în legătură cu instalații și aparate de ventilație (aer condiționat); servicii de vânzare cu amănuntul în legătură cu filamente de magneziu (iluminat); servicii de vânzare angro în legătură cu filamente de magneziu (iluminat); servicii de vânzare cu amănuntul prin catalog în legătură cu filamente de magneziu (iluminat); servicii de vânzare cu amănuntul on-line în legătură cu filamente de magneziu (iluminat); servicii de vânzare cu amănuntul în legătură cu mașini de prăjit malț; servicii de vânzare angro în legătură cu mașini de prăjit malț; servicii de vânzare cu amănuntul prin catalog în legătură cu mașini de prăjit malț; servicii de vânzare cu amănuntul on-line în legătură cu mașini de prăjit malț; servicii de vânzare cu amănuntul în legătură cu uzine de desalinizare; servicii de

vânzare angro în legătură cu uzine de desalinizare; servicii de vânzare cu amănuntul prin catalog în legătură cu uzine de desalinizare; servicii de vânzare cu amănuntul on-line în legătură cu uzine de desalinizare; servicii de vânzare cu amănuntul în legătură cu cuptoare cu microunde; servicii de vânzare angro în legătură cu cuptoare cu microunde; servicii de vânzare cu amănuntul prin catalog în legătură cu cuptoare cu microunde; servicii de vânzare cu amănuntul on-line în legătură cu cuptoare cu microunde; servicii de vânzare cu amănuntul în legătură cu cuptoare cu microunde de uz industrial; servicii de vânzare angro în legătură cu cuptoare cu microunde de uz industrial; servicii de vânzare cu amănuntul prin catalog în legătură cu cuptoare cu microunde de uz industrial; servicii de vânzare cu amănuntul on-line în legătură cu cuptoare cu microunde de uz industrial; servicii de vânzare cu amănuntul în legătură cu instalații pentru răcirea laptelui; servicii de vânzare angro în legătură cu instalații pentru răcirea laptelui; servicii de vânzare cu amănuntul prin catalog în legătură cu instalații pentru răcirea laptelui; servicii de vânzare cu amănuntul on-line în legătură cu instalații pentru răcirea laptelui; servicii de vânzare cu amănuntul în legătură cu robinete de amestecare pentru conducte de apă; servicii de vânzare angro în legătură cu robinete de amestecare pentru conducte de apă; servicii de vânzare cu amănuntul prin catalog în legătură cu robinete de amestecare pentru conducte de apă; servicii de vânzare cu amănuntul on-line în legătură cu robinete de amestecare pentru conducte de apă; servicii de vânzare cu amănuntul în legătură cu duze pentru micșorarea presiunii jetului de apă; servicii de vânzare angro în legătură cu duze pentru micșorarea presiunii jetului de apă; servicii de vânzare cu amănuntul prin catalog în legătură cu duze pentru micșorarea presiunii jetului de apă; servicii de vânzare cu amănuntul on-line în legătură cu duze pentru micșorarea presiunii jetului de apă; servicii de vânzare cu amănuntul în legătură cu supape reglatoare de nivel în rezervoare; servicii de vânzare angro în legătură cu supape reglatoare de nivel în rezervoare; servicii de vânzare cu amănuntul prin catalog în legătură cu supape reglatoare de nivel în rezervoare; servicii de vânzare cu amănuntul on-line în legătură cu supape reglatoare de nivel în rezervoare; servicii de vânzare cu amănuntul în legătură cu sobe; servicii de

vânzare angro în legătură cu sobe; servicii de vânzare cu amănuntul prin catalog în legătură cu sobe; servicii de vânzare cu amănuntul on-line în legătură cu sobe; servicii de vânzare cu amănuntul în legătură cu armături de cuptoare; servicii de vânzare angro în legătură cu armături de cuptoare; servicii de vânzare cu amănuntul prin catalog în legătură cu armături de cuptoare; servicii de vânzare cu amănuntul on-line în legătură cu armături de cuptoare; servicii de vânzare cu amănuntul în legătură cu garnituri fasonate pentru cuptoare; servicii de vânzare angro în legătură cu garnituri fasonate pentru cuptoare; servicii de vânzare cu amănuntul prin catalog în legătură cu garnituri fasonate pentru cuptoare; servicii de vânzare cu amănuntul on-line în legătură cu garnituri fasonate pentru cuptoare; servicii de vânzare cu amănuntul în legătură cu garnituri pentru cuptoare din șamotă; servicii de vânzare angro în legătură cu garnituri pentru cuptoare din șamotă; servicii de vânzare cu amănuntul prin catalog în legătură cu garnituri pentru cuptoare din șamotă; servicii de vânzare cu amănuntul on-line în legătură cu garnituri pentru cuptoare din șamotă; servicii de vânzare cu amănuntul în legătură cu arzătoare de ulei; servicii de vânzare angro în legătură cu arzătoare de ulei; servicii de vânzare cu amănuntul prin catalog în legătură cu arzătoare de ulei; servicii de vânzare cu amănuntul on-line în legătură cu arzătoare de ulei; servicii de vânzare cu amănuntul în legătură cu lămpi cu ulei; servicii de vânzare angro în legătură cu lămpi cu ulei; servicii de vânzare cu amănuntul prin catalog în legătură cu lămpi cu ulei; servicii de vânzare cu amănuntul on-line în legătură cu lămpi cu ulei; servicii de vânzare cu amănuntul în legătură cu aparate pentru epurarea uleiului; servicii de vânzare angro în legătură cu aparate pentru epurarea uleiului; servicii de vânzare cu amănuntul prin catalog în legătură cu aparate pentru epurarea uleiului; servicii de vânzare cu amănuntul on-line în legătură cu aparate pentru epurarea uleiului; servicii de vânzare cu amănuntul în legătură cu pasteurizatoare; servicii de vânzare angro în legătură cu pasteurizatoare; servicii de vânzare cu amănuntul prin catalog în legătură cu pasteurizatoare; servicii de vânzare cu amănuntul on-line în legătură cu pasteurizatoare; servicii de vânzare cu amănuntul în legătură cu lămpi de petrol; servicii de vânzare angro în legătură cu lămpi de petrol; servicii de vânzare

cu amănuntul prin catalog în legătură cu lămpi de petrol; servicii de vânzare cu amănuntul on-line în legătură cu lămpi de petrol; servicii de vânzare cu amănuntul în legătură cu instalații de polimerizare; servicii de vânzare angro în legătură cu instalații de polimerizare; servicii de vânzare cu amănuntul prin catalog în legătură cu instalații de polimerizare; servicii de vânzare cu amănuntul on-line în legătură cu instalații de polimerizare; servicii de vânzare cu amănuntul în legătură cu reflectoare de scenă; servicii de vânzare angro în legătură cu reflectoare de scenă; servicii de vânzare cu amănuntul prin catalog în legătură cu reflectoare de scenă; servicii de vânzare cu amănuntul on-line în legătură cu reflectoare de scenă; servicii de vânzare cu amănuntul în legătură cu radiatoare electrice; servicii de vânzare angro în legătură cu radiatoare electrice; servicii de vânzare cu amănuntul prin catalog în legătură cu radiatoare electrice; servicii de vânzare cu amănuntul on-line în legătură cu radiatoare electrice; servicii de vânzare cu amănuntul în legătură cu coloane de rafinare pentru distilare; servicii de vânzare angro în legătură cu coloane de rafinare pentru distilare; servicii de vânzare cu amănuntul prin catalog în legătură cu coloane de rafinare pentru distilare; servicii de vânzare cu amănuntul on-line în legătură cu coloane de rafinare pentru distilare; servicii de vânzare cu amănuntul în legătură cu aparate pentru fumigații, cu excepția celor de uz medical; servicii de vânzare angro în legătură cu aparate pentru fumigații, cu excepția celor de uz medical; servicii de vânzare cu amănuntul prin catalog în legătură cu aparate pentru fumigații, cu excepția celor de uz medical; servicii de vânzare cu amănuntul on-line în legătură cu aparate pentru fumigații, cu excepția celor de uz medical; servicii de vânzare cu amănuntul în legătură cu regulatoare de tiraj (încălzire); servicii de vânzare angro în legătură cu regulatoare de tiraj (încălzire); servicii de vânzare cu amănuntul prin catalog în legătură cu regulatoare de tiraj (încălzire); servicii de vânzare cu amănuntul on-line în legătură cu regulatoare de tiraj (încălzire); servicii de vânzare cu amănuntul în legătură cu canale de fum pentru șemineuri; servicii de vânzare angro în legătură cu canale de fum pentru șemineuri; servicii de vânzare cu amănuntul prin catalog în legătură cu canale de fum pentru șemineuri; servicii de vânzare cu amănuntul on-line în legătură cu canale de

fum pentru șemineuri; servicii de vânzare cu amănuntul în legătură cu reflectoare de lămpi; servicii de vânzare angro în legătură cu reflectoare de lămpi; servicii de vânzare cu amănuntul prin catalog în legătură cu reflectoare de lămpi; servicii de vânzare cu amănuntul on-line în legătură cu reflectoare de lămpi; servicii de vânzare cu amănuntul în legătură cu accesorii de reglaj și siguranță pentru conducte de gaz; servicii de vânzare angro în legătură cu accesorii de reglaj și siguranță pentru conducte de gaz; servicii de vânzare cu amănuntul prin catalog în legătură cu accesorii de reglaj și siguranță pentru conducte de gaz; servicii de vânzare cu amănuntul on-line în legătură cu accesorii de reglaj și siguranță pentru conducte de gaz; servicii de vânzare cu amănuntul în legătură cu accesorii de reglaj și siguranță pentru aparate de gaz; servicii de vânzare angro în legătură cu accesorii de reglaj și siguranță pentru aparate de gaz; servicii de vânzare cu amănuntul prin catalog în legătură cu accesorii de reglaj și siguranță pentru aparate de gaz; servicii de vânzare cu amănuntul on-line în legătură cu accesorii de reglaj și siguranță pentru aparate de gaz; servicii de vânzare cu amănuntul în legătură cu accesorii de reglaj și siguranță pentru aparate cu apă; servicii de vânzare angro în legătură cu accesorii de reglaj și siguranță pentru aparate cu apă; servicii de vânzare cu amănuntul prin catalog în legătură cu accesorii de reglaj și siguranță pentru aparate cu apă; servicii de vânzare cu amănuntul on-line în legătură cu accesorii de reglaj și siguranță pentru aparate cu apă; servicii de vânzare cu amănuntul în legătură cu accesorii de reglaj pentru aparatele de apă sau de gaz și pentru conductele de apă sau de gaz; servicii de vânzare angro în legătură cu accesorii de reglaj pentru aparatele de apă sau de gaz și pentru conductele de apă sau de gaz; servicii de vânzare cu amănuntul prin catalog în legătură cu accesorii de reglaj pentru aparatele de apă sau de gaz și pentru conductele de apă sau de gaz; servicii de vânzare cu amănuntul on-line în legătură cu accesorii de reglaj pentru aparatele de apă sau de gaz și pentru conductele de apă sau de gaz; servicii de vânzare cu amănuntul în legătură cu camere curate (instalații sanitare); servicii de vânzare angro în legătură cu camere curate (instalații sanitare); servicii de vânzare cu amănuntul prin catalog în legătură cu camere curate (instalații sanitare); servicii de vânzare cu amănuntul on-line

în legătură cu camere curate (instalații sanitare); servicii de vânzare cu amănuntul în legătură cu țevi pentru cazane de încălzire; servicii de vânzare angro în legătură cu țevi pentru cazane de încălzire; servicii de vânzare cu amănuntul prin catalog în legătură cu țevi pentru cazane de încălzire; servicii de vânzare cu amănuntul on-line în legătură cu țevi pentru cazane de încălzire; servicii de vânzare cu amănuntul în legătură cu robinete de canalizare; servicii de vânzare angro în legătură cu robinete de canalizare; servicii de vânzare cu amănuntul prin catalog în legătură cu robinete de canalizare; servicii de vânzare cu amănuntul on-line în legătură cu robinete de canalizare; servicii de vânzare cu amănuntul în legătură cu serpentine (elemente de instalații de distilare, de încălzire sau de răcire); servicii de vânzare angro în legătură cu serpentine (elemente de instalații de distilare, de încălzire sau de răcire); servicii de vânzare cu amănuntul prin catalog în legătură cu serpentine (elemente de instalații de distilare, de încălzire sau de răcire); servicii de vânzare cu amănuntul on-line în legătură cu serpentine (elemente de instalații de distilare, de încălzire sau de răcire); servicii de vânzare cu amănuntul în legătură cu mașini de prăjit; servicii de vânzare angro în legătură cu mașini de prăjit; servicii de vânzare cu amănuntul prin catalog în legătură cu mașini de prăjit; servicii de vânzare cu amănuntul on-line în legătură cu mașini de prăjit; servicii de vânzare cu amănuntul în legătură cu aparate de uz sanitar; servicii de vânzare angro în legătură cu aparate de uz sanitar; servicii de vânzare cu amănuntul prin catalog în legătură cu aparate de uz sanitar; servicii de vânzare cu amănuntul on-line în legătură cu aparate de uz sanitar; servicii de vânzare cu amănuntul în legătură cu instalații de saună; servicii de vânzare angro în legătură cu instalații de saună; servicii de vânzare cu amănuntul prin catalog în legătură cu instalații de saună; servicii de vânzare cu amănuntul on-line în legătură cu instalații de saună; servicii de vânzare cu amănuntul în legătură cu dispozitive încălzitoare pentru dezghețare a geamurilor vehiculelor; servicii de vânzare angro în legătură cu dispozitive încălzitoare pentru dezghețare a geamurilor vehiculelor; servicii de vânzare cu amănuntul prin catalog în legătură cu dispozitive încălzitoare pentru dezghețare a geamurilor vehiculelor; servicii de vânzare cu amănuntul on-line în legătură cu dispozitive încălzitoare

pentru dezghețare a geamurilor vehiculelor; servicii de vânzare cu amănuntul în legătură cu ventilatoare pentru șemineuri; servicii de vânzare angro în legătură cu ventilatoare pentru șemineuri; servicii de vânzare cu amănuntul prin catalog în legătură cu ventilatoare pentru șemineuri; servicii de vânzare cu amănuntul on-line în legătură cu ventilatoare pentru șemineuri; servicii de vânzare cu amănuntul în legătură cu lămpi de siguranță; servicii de vânzare angro în legătură cu lămpi de siguranță; servicii de vânzare cu amănuntul prin catalog în legătură cu lămpi de siguranță; servicii de vânzare cu amănuntul on-line în legătură cu lămpi de siguranță; servicii de vânzare cu amănuntul în legătură cu accesorii de siguranță pentru aparatele de apă sau de gaz și pentru conductele de apă sau de gaz; servicii de vânzare angro în legătură cu accesorii de siguranță pentru aparatele de apă sau de gaz și pentru conductele de apă sau de gaz; servicii de vânzare cu amănuntul prin catalog în legătură cu accesorii de siguranță pentru aparatele de apă sau de gaz și pentru conductele de apă sau de gaz; servicii de vânzare cu amănuntul on-line în legătură cu accesorii de siguranță pentru aparatele de apă sau de gaz și pentru conductele de apă sau de gaz; servicii de vânzare cu amănuntul on-line în legătură cu accesorii de siguranță pentru aparatele de apă sau de gaz și pentru conductele de apă sau de gaz; servicii de vânzare cu amănuntul în legătură cu căzi pentru băi de șezut; servicii de vânzare angro în legătură cu căzi pentru băi de șezut; servicii de vânzare cu amănuntul prin catalog în legătură cu căzi pentru băi de șezut; servicii de vânzare cu amănuntul on-line în legătură cu căzi pentru băi de șezut; servicii de vânzare cu amănuntul în legătură cu cuptoare solare; servicii de vânzare angro în legătură cu cuptoare solare; servicii de vânzare cu amănuntul prin catalog în legătură cu cuptoare solare; servicii de vânzare cu amănuntul on-line în legătură cu cuptoare solare; servicii de vânzare cu amănuntul în legătură cu alimentatoare pentru cazane de încălzire; servicii de vânzare angro în legătură cu alimentatoare pentru cazane de încălzire; servicii de vânzare cu amănuntul prin catalog în legătură cu alimentatoare pentru cazane de încălzire; servicii de vânzare cu amănuntul on-line în legătură cu alimentatoare pentru cazane de încălzire; servicii de vânzare cu amănuntul în legătură cu arzătoare cu alcool; servicii de vânzare angro în legătură cu arzătoare cu alcool; servicii de vânzare cu amănuntul prin catalog în legătură cu arzătoare cu alcool; servicii de vânzare cu amănuntul

on-line în legătură cu arzătoare cu alcool; servicii de vânzare cu amănuntul în legătură cu fântâni; servicii de vânzare angro în legătură cu fântâni; servicii de vânzare cu amănuntul prin catalog în legătură cu fântâni; servicii de vânzare cu amănuntul on-line în legătură cu fântâni; servicii de vânzare cu amănuntul în legătură cu lămpi de podea; servicii de vânzare angro în legătură cu lămpi de podea; servicii de vânzare cu amănuntul prin catalog în legătură cu lămpi de podea; servicii de vânzare cu amănuntul on-line în legătură cu lămpi de podea; servicii de vânzare cu amănuntul în legătură cu sterilizatoare; servicii de vânzare angro în legătură cu sterilizatoare; servicii de vânzare cu amănuntul prin catalog în legătură cu sterilizatoare; servicii de vânzare cu amănuntul on-line în legătură cu sterilizatoare; servicii de vânzare cu amănuntul în legătură cu mașini de prăjit tutun; servicii de vânzare angro în legătură cu mașini de prăjit tutun; servicii de vânzare cu amănuntul prin catalog în legătură cu mașini de prăjit tutun; servicii de vânzare cu amănuntul on-line în legătură cu mașini de prăjit tutun; servicii de vânzare cu amănuntul în legătură cu încălzitoare de buzunar; servicii de vânzare angro în legătură cu încălzitoare de buzunar; servicii de vânzare cu amănuntul prin catalog în legătură cu încălzitoare de buzunar; servicii de vânzare cu amănuntul on-line în legătură cu încălzitoare de buzunar; servicii de vânzare cu amănuntul în legătură cu lanterne pentru scufundări; servicii de vânzare angro în legătură cu lanterne pentru scufundări; servicii de vânzare cu amănuntul prin catalog în legătură cu lanterne pentru scufundări; servicii de vânzare cu amănuntul on-line în legătură cu lanterne pentru scufundări; servicii de vânzare cu amănuntul în legătură cu termoplonjoare; servicii de vânzare angro în legătură cu termoplonjoare; servicii de vânzare cu amănuntul prin catalog în legătură cu termoplonjoare; servicii de vânzare cu amănuntul on-line în legătură cu termoplonjoare; servicii de vânzare cu amănuntul în legătură cu colectoare termice solare (încălzire); servicii de vânzare angro în legătură cu colectoare termice solare (încălzire); servicii de vânzare cu amănuntul prin catalog în legătură cu colectoare termice solare (încălzire); servicii de vânzare cu amănuntul on-line în legătură cu colectoare termice solare (încălzire); servicii de vânzare cu amănuntul în legătură cu ventile termostactice (componente ale instalațiilor de încălzi-

re); servicii de vânzare angro în legătură cu ventile termostactice (componente ale instalațiilor de încălzire); servicii de vânzare cu amănuntul prin catalog în legătură cu ventile termostactice (componente ale instalațiilor de încălzire); servicii de vânzare cu amănuntul on-line în legătură cu ventile termostactice (componente ale instalațiilor de încălzire); servicii de vânzare cu amănuntul în legătură cu toalete (w.c.); servicii de vânzare angro în legătură cu toalete (w.c.); servicii de vânzare cu amănuntul prin catalog în legătură cu toalete (w.c.); servicii de vânzare cu amănuntul on-line în legătură cu toalete (w.c.); servicii de vânzare cu amănuntul în legătură cu vase de toaletă (w.c.); servicii de vânzare angro în legătură cu vase de toaletă (w.c.); servicii de vânzare cu amănuntul prin catalog în legătură cu vase de toaletă (w.c.); servicii de vânzare cu amănuntul on-line în legătură cu vase de toaletă (w.c.); servicii de vânzare cu amănuntul în legătură cu scaune de toaletă; servicii de vânzare angro în legătură cu scaune de toaletă; servicii de vânzare cu amănuntul prin catalog în legătură cu scaune de toaletă; servicii de vânzare cu amănuntul on-line în legătură cu scaune de toaletă; servicii de vânzare cu amănuntul în legătură cu sisteme pentru descărcarea rezervorului de toaletă; servicii de vânzare angro în legătură cu sisteme pentru descărcarea rezervorului de toaletă; servicii de vânzare cu amănuntul prin catalog în legătură cu sisteme pentru descărcarea rezervorului de toaletă; servicii de vânzare cu amănuntul on-line în legătură cu sisteme pentru descărcarea rezervorului de toaletă; servicii de vânzare cu amănuntul în legătură cu cabine transportabile pentru băi turcești; servicii de vânzare angro în legătură cu cabine transportabile pentru băi turcești; servicii de vânzare cu amănuntul prin catalog în legătură cu cabine transportabile pentru băi turcești; servicii de vânzare cu amănuntul on-line în legătură cu cabine transportabile pentru băi turcești; servicii de vânzare cu amănuntul în legătură cu toalete transportabile; servicii de vânzare angro în legătură cu toalete transportabile; servicii de vânzare cu amănuntul prin catalog în legătură cu toalete transportabile; servicii de vânzare cu amănuntul on-line în legătură cu toalete transportabile; servicii de vânzare cu amănuntul în legătură cu filtre pentru apa potabilă; servicii de vânzare angro în legătură cu filtre pentru apa potabilă; servicii de vânzare cu amănuntul prin catalog în legătura

ră cu filtre pentru apa potabilă; servicii de vânzare cu amănuntul on-line în legătură cu filtre pentru apa potabilă; servicii de vânzare cu amănuntul în legătură cu aparate pentru deshidratare; servicii de vânzare angro în legătură cu aparate pentru deshidratare; servicii de vânzare cu amănuntul prin catalog în legătură cu aparate pentru deshidratare; servicii de vânzare cu amănuntul on-line în legătură cu aparate pentru deshidratare; servicii de vânzare cu amănuntul în legătură cu aparate și instalații de uscare; servicii de vânzare angro în legătură cu aparate și instalații de uscare; servicii de vânzare cu amănuntul prin catalog în legătură cu aparate și instalații de uscare; servicii de vânzare cu amănuntul on-line în legătură cu aparate și instalații de uscare; servicii de vânzare cu amănuntul în legătură cu instalații de uscare; servicii de vânzare angro în legătură cu instalații de uscare; servicii de vânzare cu amănuntul prin catalog în legătură cu aparate și instalații de uscare; servicii de vânzare cu amănuntul on-line în legătură cu aparate și instalații de uscare; servicii de vânzare cu amănuntul în legătură cu instalații de uscare; servicii de vânzare angro în legătură cu instalații de uscare; servicii de vânzare cu amănuntul prin catalog în legătură cu aparate și instalații de uscare; servicii de vânzare cu amănuntul on-line în legătură cu aparate și instalații de uscare; servicii de vânzare cu amănuntul în legătură cu difuzoare de irigație picătură cu picătură (accesorii pentru irigații); servicii de vânzare angro în legătură cu difuzoare de irigație picătură cu picătură (accesorii pentru irigații); servicii de vânzare cu amănuntul prin catalog în legătură cu difuzoare de irigație picătură cu picătură (accesorii pentru irigații); servicii de vânzare cu amănuntul on-line în legătură cu difuzoare de irigație picătură cu picătură (accesorii pentru irigații); servicii de vânzare cu amănuntul în legătură cu lămpi cu raze ultraviolete (care nu sunt de uz medical); servicii de vânzare angro în legătură cu lămpi cu raze ultraviolete (care nu sunt de uz medical); servicii de vânzare cu amănuntul prin catalog în legătură cu lămpi cu raze ultraviolete (care nu sunt de uz medical); servicii de vânzare cu amănuntul on-line în legătură cu lămpi cu raze ultraviolete (care nu sunt de uz medical); servicii de vânzare cu amănuntul în legătură cu inele de etanșare pentru robinete de apă; servicii de vânzare angro în legătură cu inele de etanșare pentru robinete de apă; servicii de vânzare cu amănuntul prin catalog în legătură cu inele de etanșare pentru robinete de apă; servicii de vânzare cu amănuntul on-line în legătură cu inele de etanșare pentru robinete de apă; servicii de vânzare cu amănuntul în legătură cu pisoare (obiecte sanitare); servicii de vânzare angro în legătură cu pi-

soare (obiecte sanitare); servicii de vânzare cu amănuntul prin catalog în legătură cu pisoare (obiecte sanitare); servicii de vânzare cu amănuntul on-line în legătură cu pisoare (obiecte sanitare); servicii de vânzare cu amănuntul în legătură cu ventilatoare de aer condiționat; servicii de vânzare angro în legătură cu ventilatoare de aer condiționat; servicii de vânzare cu amănuntul prin catalog în legătură cu ventilatoare de aer condiționat; servicii de vânzare cu amănuntul on-line în legătură cu ventilatoare de aer condiționat; servicii de vânzare cu amănuntul în legătură cu ventilatoare (componente ale instalațiilor de aer condiționat); servicii de vânzare angro în legătură cu ventilatoare (componente ale instalațiilor de aer condiționat); servicii de vânzare cu amănuntul prin catalog în legătură cu ventilatoare (componente ale instalațiilor de aer condiționat); servicii de vânzare cu amănuntul on-line în legătură cu ventilatoare (componente ale instalațiilor de aer condiționat); servicii de vânzare cu amănuntul în legătură cu incineratoare; servicii de vânzare angro în legătură cu incineratoare; servicii de vânzare cu amănuntul prin catalog în legătură cu incineratoare; servicii de vânzare cu amănuntul on-line în legătură cu incineratoare; servicii de vânzare cu amănuntul în legătură cu evaporatoare; servicii de vânzare angro în legătură cu evaporatoare; servicii de vânzare cu amănuntul prin catalog în legătură cu evaporatoare; servicii de vânzare cu amănuntul on-line în legătură cu evaporatoare; servicii de vânzare cu amănuntul în legătură cu aparate electrice pentru copt vafe; servicii de vânzare angro în legătură cu aparate electrice pentru copt vafe; servicii de vânzare cu amănuntul prin catalog în legătură cu aparate electrice pentru copt vafe; servicii de vânzare cu amănuntul on-line în legătură cu aparate electrice pentru copt vafe; servicii de vânzare cu amănuntul în legătură cu pompe de căldură; servicii de vânzare angro în legătură cu pompe de căldură; servicii de vânzare cu amănuntul prin catalog în legătură cu pompe de căldură; servicii de vânzare cu amănuntul on-line în legătură cu pompe de căldură; servicii de vânzare cu amănuntul în legătură cu recuperatoare de căldură; servicii de vânzare angro în legătură cu recuperatoare de căldură; servicii de vânzare cu amănuntul prin catalog în legătură cu recuperatoare de căldură; servicii de vânzare cu amănuntul on-line în legătură cu recuperatoare de căldură; servicii de vânzare cu

amănuntul în legătură cu acumulatoare de căldură; servicii de vânzare angro în legătură cu acumulatoare de căldură; servicii de vânzare cu amănuntul prin catalog în legătură cu acumulatoare de căldură; servicii de vânzare cu amănuntul on-line în legătură cu acumulatoare de căldură; servicii de vânzare cu amănuntul în legătură cu schimbătoare de căldură, altele decât cele care sunt componente ale mașinilor; servicii de vânzare angro în legătură cu schimbătoare de căldură, altele decât cele care sunt componente ale mașinilor; servicii de vânzare cu amănuntul prin catalog în legătură cu schimbătoare de căldură, altele decât cele care sunt componente ale mașinilor; servicii de vânzare cu amănuntul on-line în legătură cu schimbătoare de căldură, altele decât cele care sunt componente ale mașinilor; servicii de vânzare cu amănuntul în legătură cu termofoare; servicii de vânzare angro în legătură cu termofoare; servicii de vânzare cu amănuntul prin catalog în legătură cu termofoare; servicii de vânzare cu amănuntul on-line în legătură cu termofoare; servicii de vânzare cu amănuntul în legătură cu încălzitoare de apă (aparate); servicii de vânzare angro în legătură cu încălzitoare de apă (aparate); servicii de vânzare cu amănuntul prin catalog în legătură cu încălzitoare de apă (aparate); servicii de vânzare cu amănuntul on-line în legătură cu încălzitoare de apă (aparate); servicii de vânzare cu amănuntul în legătură cu încălzitoare de apă; servicii de vânzare angro în legătură cu încălzitoare de apă; servicii de vânzare cu amănuntul prin catalog în legătură cu încălzitoare de apă; servicii de vânzare cu amănuntul on-line în legătură cu încălzitoare de apă; servicii de vânzare cu amănuntul în legătură cu instalații de încălzire cu apă caldă; servicii de vânzare angro în legătură cu instalații de încălzire cu apă caldă; servicii de vânzare cu amănuntul prin catalog în legătură cu instalații de încălzire cu apă caldă; servicii de vânzare cu amănuntul on-line în legătură cu instalații de încălzire cu apă caldă; servicii de vânzare cu amănuntul în legătură cu lavabouri; servicii de vânzare angro în legătură cu lavabouri; servicii de vânzare cu amănuntul prin catalog în legătură cu lavabouri; servicii de vânzare cu amănuntul on-line în legătură cu lavabouri; servicii de vânzare cu amănuntul în legătură cu cazane de fierbere pentru spălătorii; servicii de vânzare angro în legătură cu cazane de fierbere pentru spălătorii; servicii de vânzare cu amă-

nuntul prin catalog în legătură cu cazane de fierbere pentru spălătorii; servicii de vânzare cu amănuntul on-line în legătură cu cazane de fierbere pentru spălătorii; servicii de vânzare cu amănuntul în legătură cu uscătoare electrice de rufe; servicii de vânzare angro în legătură cu uscătoare electrice de rufe; servicii de vânzare cu amănuntul prin catalog în legătură cu uscătoare electrice de rufe; servicii de vânzare cu amănuntul on-line în legătură cu uscătoare electrice de rufe; servicii de vânzare cu amănuntul în legătură cu unități de dedurizare a apei; servicii de vânzare angro în legătură cu unități de dedurizare a apei; servicii de vânzare cu amănuntul prin catalog în legătură cu unități de dedurizare a apei; servicii de vânzare cu amănuntul on-line în legătură cu unități de dedurizare a apei; servicii de vânzare cu amănuntul în legătură cu aparate de filtrare a apei; servicii de vânzare angro în legătură cu aparate de filtrare a apei; servicii de vânzare cu amănuntul prin catalog în legătură cu aparate de filtrare a apei; servicii de vânzare cu amănuntul on-line în legătură cu aparate de filtrare a apei; servicii de vânzare cu amănuntul în legătură cu rezervoare pentru toaletă; servicii de vânzare angro în legătură cu rezervoare pentru toaletă; servicii de vânzare cu amănuntul prin catalog în legătură cu rezervoare pentru toaletă; servicii de vânzare cu amănuntul on-line în legătură cu rezervoare pentru toaletă; servicii de vânzare cu amănuntul în legătură cu răcitoare de apă; servicii de vânzare angro în legătură cu răcitoare de apă; servicii de vânzare cu amănuntul prin catalog în legătură cu răcitoare de apă; servicii de vânzare cu amănuntul on-line în legătură cu răcitoare de apă; servicii de vânzare cu amănuntul în legătură cu instalații de conducte de apă; servicii de vânzare angro în legătură cu instalații de conducte de apă; servicii de vânzare cu amănuntul prin catalog în legătură cu instalații de conducte de apă; servicii de vânzare cu amănuntul on-line în legătură cu instalații de conducte de apă; servicii de vânzare cu amănuntul în legătură cu instalații pentru purificarea apei; servicii de vânzare angro în legătură cu instalații pentru purificarea apei; servicii de vânzare cu amănuntul prin catalog în legătură cu instalații pentru purificarea apei; servicii de vânzare cu amănuntul on-line în legătură cu aparate și mașini pentru purificarea apei; servicii de

vânzare angro în legătură cu aparate și mașini pentru purificarea apei; servicii de vânzare cu amănuntul prin catalog în legătură cu aparate și mașini pentru purificarea apei; servicii de vânzare cu amănuntul on-line în legătură cu aparate și mașini pentru purificarea apei; servicii de vânzare cu amănuntul în legătură cu sterilizatoare de apă; servicii de vânzare angro în legătură cu sterilizatoare de apă; servicii de vânzare cu amănuntul prin catalog în legătură cu sterilizatoare de apă; servicii de vânzare cu amănuntul on-line în legătură cu sterilizatoare de apă; servicii de vânzare cu amănuntul în legătură cu instalații de furnizare a apei; servicii de vânzare angro în legătură cu instalații de furnizare a apei; servicii de vânzare cu amănuntul prin catalog în legătură cu instalații de furnizare a apei; servicii de vânzare cu amănuntul on-line în legătură cu instalații de furnizare a apei; servicii de vânzare cu amănuntul în legătură cu aparate pentru captarea apei; servicii de vânzare angro în legătură cu aparate pentru captarea apei; servicii de vânzare cu amănuntul prin catalog în legătură cu aparate pentru captarea apei; servicii de vânzare cu amănuntul on-line în legătură cu aparate pentru captarea apei; servicii de vânzare cu amănuntul în legătură cu pungi de unică folosință pentru sterilizare; servicii de vânzare angro în legătură cu pungi de unică folosință pentru sterilizare; servicii de vânzare cu amănuntul prin catalog în legătură cu pungi de unică folosință pentru sterilizare; servicii de vânzare cu amănuntul on-line în legătură cu pungi de unică folosință pentru sterilizare; servicii de vânzare cu amănuntul în legătură cu aparate pentru producerea jeturilor de hidromasaj; servicii de vânzare angro în legătură cu aparate pentru producerea jeturilor de hidromasaj; servicii de vânzare cu amănuntul prin catalog în legătură cu aparate pentru producerea jeturilor de hidromasaj; servicii de vânzare cu amănuntul on-line în legătură cu aparate pentru producerea jeturilor de hidromasaj; servicii de vânzare cu amănuntul în legătură cu radiatoare de încălzire centrală; servicii de vânzare angro în legătură cu radiatoare de încălzire centrală; servicii de vânzare cu amănuntul prin catalog în legătură cu radiatoare de încălzire centrală; servicii de vânzare cu amănuntul on-line în legătură cu radiatoare de încălzire centrală; servicii de vânzare cu amănuntul în legătură cu fântâni artizanale; servicii de vânzare angro în legătură cu fân-

tâni artisanale; servicii de vânzare cu amănuntul prin catalog în legătură cu fântâni artisanale; servicii de vânzare cu amănuntul on-line în legătură cu fântâni artisanale; servicii de vânzare cu amănuntul în legătură cu containere nemetalice; servicii de vânzare angro în legătură cu containere nemetalice; servicii de vânzare cu amănuntul prin catalog în legătură cu containere nemetalice; servicii de vânzare cu amănuntul on-line în legătură cu containere nemetalice; servicii de vânzare cu amănuntul în legătură cu oglinzi (sticlă argintată); servicii de vânzare angro în legătură cu oglinzi (sticlă argintată); servicii de vânzare cu amănuntul prin catalog în legătură cu oglinzi (sticlă argintată); servicii de vânzare cu amănuntul on-line în legătură cu oglinzi (sticlă argintată); servicii de vânzare cu amănuntul în legătură cu cadre (rame); servicii de vânzare angro în legătură cu cadre (rame); servicii de vânzare cu amănuntul prin catalog în legătură cu cadre (rame); servicii de vânzare cu amănuntul on-line în legătură cu cadre (rame); servicii de vânzare cu amănuntul în legătură cu mobilă; servicii de vânzare angro în legătură cu mobilă; servicii de vânzare cu amănuntul prin catalog în legătură cu piese de mobilier; servicii de vânzare cu amănuntul on-line în legătură cu piese de mobilier; servicii de vânzare cu amănuntul în legătură cu materiale textile și înlocuitori pentru acestea; servicii de vânzare angro în legătură cu materiale textile și înlocuitori pentru acestea; servicii de vânzare cu amănuntul prin catalog în legătură cu materiale textile și înlocuitori pentru acestea; servicii de vânzare cu amănuntul on-line în legătură cu materiale textile și înlocuitori pentru acestea; servicii de vânzare cu amănuntul în legătură cu lenjerie; servicii de vânzare angro în legătură cu lenjerie; servicii de vânzare cu amănuntul prin catalog în legătură cu lenjerie; servicii de vânzare cu amănuntul on-line în legătură cu lenjerie; servicii de vânzare cu amănuntul în legătură cu perdele din materiale textile sau din materiale plastice; servicii de vânzare angro în legătură cu perdele din materiale textile sau din materiale plastice; servicii de vânzare cu amănuntul prin catalog în legătură cu perdele din materiale textile sau din materiale plastice; servicii de vânzare cu amănuntul on-line în legătură cu perdele din materiale textile sau din materiale plastice; servicii de vânzare cu amănuntul în legătură cu materiale textile pentru încălțăminte; servicii de vânzare angro în legătură cu materia-

le textile pentru încălțăminte; servicii de vânzare cu amănuntul prin catalog în legătură cu materiale textile pentru încălțăminte; servicii de vânzare cu amănuntul on-line în legătură cu materiale textile pentru încălțăminte; servicii de vânzare cu amănuntul în legătură cu țesături pentru lenjerie; servicii de vânzare angro în legătură cu țesături pentru lenjerie; servicii de vânzare cu amănuntul prin catalog în legătură cu țesături pentru lenjerie; servicii de vânzare cu amănuntul on-line în legătură cu țesături pentru lenjerie; servicii de vânzare cu amănuntul în legătură cu covoare, carpete și preșuri; servicii de vânzare angro în legătură cu covoare, carpete și preșuri; servicii de vânzare cu amănuntul prin catalog în legătură cu covoare, carpete și preșuri; servicii de vânzare cu amănuntul on-line în legătură cu covoare, carpete și preșuri; servicii de vânzare cu amănuntul în legătură cu linoleum; servicii de vânzare angro în legătură cu linoleum; servicii de vânzare cu amănuntul prin catalog în legătură cu linoleum; servicii de vânzare cu amănuntul on-line în legătură cu linoleum; servicii de vânzare cu amănuntul în legătură cu rogojini (îmbrăcăminte de pardoseală); servicii de vânzare angro în legătură cu rogojini (îmbrăcăminte de pardoseală); servicii de vânzare cu amănuntul prin catalog în legătură cu învelitori pentru pardoseli; servicii de vânzare cu amănuntul on-line în legătură cu învelitori pentru pardoseli; servicii de vânzare cu amănuntul în legătură cu rogojină; servicii de vânzare angro în legătură cu rogojină; servicii de vânzare cu amănuntul prin catalog în legătură cu rogojină; servicii de vânzare cu amănuntul on-line în legătură cu rogojină; servicii de vânzare cu amănuntul în legătură cu tapiserii murale, cu excepția celor din materiale textile; servicii de vânzare angro în legătură cu tapiserii murale, cu excepția celor din materiale textile; servicii de vânzare cu amănuntul prin catalog în legătură cu tapiserii murale, cu excepția celor din materiale textile; servicii de vânzare cu amănuntul on-line în legătură cu tapiserii murale, cu excepția celor din materiale textile; servicii de vânzare cu amănuntul în legătură cu preșuri și covoare de mașină; servicii de vânzare angro în legătură cu preșuri și covoare de mașină; servicii de vânzare cu amănuntul prin catalog în legătură cu preșuri și covoare de mașină; servicii de vânzare cu amănuntul on-line în legătură cu preșuri și covoare de mașină; servicii de vânzare cu amănuntul în legătură cu covorașe de baie;

servicii de vânzare angro în legătură cu covorașe de baie; servicii de vânzare cu amănuntul prin catalog în legătură cu covorașe de baie; servicii de vânzare cu amănuntul on-line în legătură cu covorașe de baie; servicii de vânzare cu amănuntul în legătură cu căptușeli de rășină din vinil pentru pardoseli; servicii de vânzare angro în legătură cu căptușeli de rășină din vinil pentru pardoseli; servicii de vânzare cu amănuntul prin catalog în legătură cu căptușeli de rășină din vinil pentru pardoseli; servicii de vânzare cu amănuntul on-line în legătură cu căptușeli de rășină din vinil pentru pardoseli; servicii de vânzare cu amănuntul în legătură cu covoare pentru ușa; servicii de vânzare angro în legătură cu covoare pentru ușa; servicii de vânzare cu amănuntul prin catalog în legătură cu covoare pentru ușa; servicii de vânzare cu amănuntul on-line în legătură cu covoare pentru ușa; servicii de vânzare cu amănuntul în legătură cu covoare antigelisante; servicii de vânzare angro în legătură cu covoare antigelisante; servicii de vânzare cu amănuntul prin catalog în legătură cu covoare antigelisante; servicii de vânzare cu amănuntul on-line în legătură cu covoare antigelisante; servicii de vânzare cu amănuntul în legătură cu gazon artificial; servicii de vânzare angro în legătură cu gazon artificial; servicii de vânzare cu amănuntul prin catalog în legătură cu gazon artificial; servicii de vânzare cu amănuntul on-line în legătură cu gazon artificial; servicii de vânzare cu amănuntul în legătură cu covoare din sfoară țesută pentru părțile de schi; servicii de vânzare angro în legătură cu covoare din sfoară țesută pentru părțile de schi; servicii de vânzare cu amănuntul prin catalog în legătură cu covoare din sfoară țesută pentru părțile de schi; servicii de vânzare cu amănuntul on-line în legătură cu covoare din sfoară țesută pentru părțile de schi; servicii de vânzare cu amănuntul în legătură cu tapet; servicii de vânzare angro în legătură cu tapet; servicii de vânzare cu amănuntul prin catalog în legătură cu tapet; servicii de vânzare cu amănuntul on-line în legătură cu tapet; servicii de vânzare cu amănuntul în legătură cu rogojini din stuf; servicii de vânzare angro în legătură cu rogojini din stuf; servicii de vânzare cu amănuntul prin catalog în legătură cu rogojini din stuf; servicii de vânzare cu amănuntul on-line în legătură cu rogojini din stuf; servicii de vânzare cu amănuntul în legătură cu substrat de covoare; servicii de vânzare angro în legătura

cu substrat de covoare; servicii de vânzare cu amănuntul prin catalog în legătură cu substrat de covoare; servicii de vânzare cu amănuntul on-line în legătură cu substrat de covoare; servicii de vânzare cu amănuntul în legătură cu tapet din material textil; servicii de vânzare angro în legătură cu tapet din material textil; servicii de vânzare cu amănuntul prin catalog în legătură cu tapet din material textil; servicii de vânzare cu amănuntul on-line în legătură cu tapet din material textil; servicii de vânzare cu amănuntul în legătură cu saltele de gimnastică; servicii de vânzare angro în legătură cu saltele de gimnastică; servicii de vânzare cu amănuntul prin catalog în legătură cu saltele de gimnastică; servicii de vânzare cu amănuntul on-line în legătură cu saltele de gimnastică; servicii de vânzare cu amănuntul în legătură cu aspiratoare; servicii de vânzare angro în legătură cu aspiratoare; servicii de vânzare cu amănuntul prin catalog în legătură cu aspiratoare; servicii de vânzare cu amănuntul on-line în legătură cu aspiratoare; servicii de vânzare cu amănuntul în legătură cu mașini-unelte; servicii de vânzare angro în legătură cu mașini-unelte; servicii de vânzare cu amănuntul prin catalog în legătură cu mașini-unelte; servicii de vânzare cu amănuntul on-line în legătură cu mașini-unelte; servicii de vânzare cu amănuntul în legătură cu motoare, altele decât cele pentru vehicule terestre; servicii de vânzare angro în legătură cu motoare, altele decât cele pentru vehicule terestre; servicii de vânzare prin catalog în legătură cu motoare, altele decât cele pentru vehicule terestre; servicii de vânzare cu amănuntul on-line în legătură cu motoare, altele decât cele pentru vehicule terestre; servicii de vânzare cu amănuntul în legătură cu cuplaje și organe de transmisie (cu excepția celor pentru vehiculele terestre); servicii de vânzare angro în legătură cu cuplaje și organe de transmisie (cu excepția celor pentru vehiculele terestre); servicii de vânzare cu amănuntul prin catalog în legătură cu cuplaje și organe de transmisie (cu excepția celor pentru vehiculele terestre); servicii de vânzare cu amănuntul on-line în legătură cu cuplaje și organe de transmisie (cu excepția celor pentru vehiculele terestre); servicii de vânzare cu amănuntul în legătură cu utilaje agricole altele decât unelte de mână acționate manual; servicii de vânzare angro în legătură cu utilaje agricole altele decât unelte de mână acționate manual; ser-

vicii de vânzare cu amănuntul prin catalog în legătură cu utilaje agricole altele decât unelte de mână acționate manual; servicii de vânzare cu amănuntul on-line în legătură cu utilaje agricole altele decât unelte de mână acționate manual; servicii de vânzare cu amănuntul în legătură cu incubatoare pentru ouă; servicii de vânzare angro în legătură cu incubatoare pentru ouă; servicii de vânzare cu amănuntul prin catalog în legătură cu incubatoare pentru ouă; servicii de vânzare cu amănuntul on-line în legătură cu incubatoare pentru ouă; servicii de vânzare cu amănuntul în legătură cu automate (distribuitoare automate); servicii de vânzare angro în legătură cu automate (distribuitoare automate); servicii de vânzare cu amănuntul prin catalog în legătură cu automate (distribuitoare automate); servicii de vânzare cu amănuntul on-line în legătură cu automate (distribuitoare automate).

(531) CFE(9) 07.01.09; 07.01.24; 07.03.11; 27.03.15; 27.05.14; 29.01.12.

(210) **056438**

(220) 05.11.2025

(730) **KARACA ZÜCCACIYE TİCARET VE SANAYİ ANONİM ŞİRKETİ, TR**

Cumhuriyet Mah. Yeni Yol 1 Sk. Now Bomonti 2, 12 Şişli, İstanbul, Turcia

(540)



(511) NCL(12-2025)

07 - aparate electrice pentru bucătărie, în special pentru tăiat, răzuit, tocat, măcinat, presat, mașini de tăiat, deschizătoare electrice de conserve, compactoare electrice de uz casnic, aparate electrice de bătut, concasoare, mașini de tocat/concasat și mixere electrice de uz casnic, cuțite electrice, aparate electrice pentru fabricarea și prelucrarea produselor din carne și mezeluri, mașini de tocat, mașini de spălat, mașini pentru spălat vasele, în special mașini de spălat vase, mașini de călcat; aspiratoare; mașini-unelte; motoare, altele decât cele pentru vehicule terestre;

cuplaje și organe de transmisie (cu excepția celor pentru vehiculele terestre); utilaje agricole altele decât unelte de mână acționate manual; incubatoare pentru ouă; automate (distribuitoare automate);

08 - cuțite, furculițe și linguri; arme purtate lateral; lame de ras; instrumente de tranșat; piele de ascuțit; deschizătoare de stridii; baionete; mașini de tuns barba; foarfeci de emondaj; foarfeci de grădină; foale pentru cămin (manuale); clichete (unelte); bare de tăiat (scule de mână); răngi; ciocane marcatoare; fiare de călcat electrice; dălți de călăfățuit; pumnale; deschizătoare neelectrice de conserve; dispozitive de feliat ouă, neelectrice; fiare (unelte neelectrice); pioleți pentru gheață; truse de manichiură (electrice); tacâmuri (cuțite, furculițe și linguri); tocure pentru aparate de ras; cuțite de paletă; pensete; pile de unghii, electrice sau neelectrice; tocătoare de carne (unelte manuale); aparate manuale pentru ondularea părului; furculițe; furci; cosorașe; foarfeci de elagaj; unelte manuale de grădinărit; fiare de gofrat; extractoare manuale de cuie; feliatoare de legume, acționate manual; aparate și instrumente pentru jupuirea animalelor; aparate și instrumente pentru jupuirea animalelor de măcelărie; aparate și instrumente pentru sacrificarea animalelor de măcelărie; aparate pentru distrugerea paraziților de plante, cu acționare manuală; oale de turnătorie; unelte de lustruit; greble pentru golf; ace pentru gravat; aparate pentru epilat, electrice sau neelectrice; mașini de tuns părul, electrice și neelectrice; târnăcoape (unelte); cuțite ghilotină; instrumente pentru decantarea lichidelor (unelte manuale); pompe de mână; berbeci (scule); greble (unelte manuale); harpoane; leviere; darace (unelte manuale); seceri cu mâner scurt; cosoare; cuțite de potcovărie; cuțite de vânătoare; sape pentru defrișare; aparate de trefilat sârma (scule manuale); aparate pentru compostat bilete; cuțite de brânză, neelectrice; linguri (unelte manuale); unelte agricole manuale; foarfeci pentru fitiluri; clești de perforat (unelte de mână); linguri; macete; truse de manichiură; mistrii; cuțite; lame (arme); răzuitoare (cuțite); mojară pentru pisat (unelte manuale); colectoare de monede; foarfeci de fire; pile-ac; pile pentru unghii; pile electrice de unghii; instrumente pentru îndepărtarea cuticulelor; unghiere (electrice sau neelectrice); patrițe de numerotare; instrumente pentru culesul fructelor; aparate pentru făcut găuri în urechi; cuțite pentru

- altoit; truse de pedichiură; lopățele de grădina; maiuri (compactoare pentru pământ); unelte pentru altoit (unelte manuale); clești; pensete pentru îndepărtarea părului; pistoale (unelte manuale); pistoale manuale pentru extrudarea masticurilor; cuțite pentru pizza, neelectrice; dornuri (unelte de mână); unelte de bobinare; mașini de tuns gazon (instrumente manuale); lame pentru aparate de ras; brice (de bărbierit); truse de bărbierit; satăre (cuțite); extractoare (scule); săbii; teci de sabie; lopeți (unelte manuale); foarfeci; mașini de tăiat; lame de mașini de tăiat; instrumente manuale de tuns; menghine; calapoade pentru încălțăminte (unelte de cizmărie); cuțit mic de bucătărie pentru cojirea fructelor și legumelor; spade; inele pentru coase; ciocane cu capul rotund (unelte manuale); mandrine (scule); întinzătoare de fire și benzi metalice (scule); cazmale; cazmale (unelte); punctatoare de centrare (scule manuale); cavile de matisit; seringi pentru aplicarea insecticidelor; pulverizatoare pentru insecticide (unelte manuale); vătraie; cuțitoaie de potcovar (unelte manuale); pistiluri pentru pisat (unelte manuale); argintărie (cuțite, furculițe și linguri); aparate de tatuare; mașini de tuns pentru animale; furci de mână (unelte manuale); unelte manuale pentru îndepărtarea scăieților; aparate de asomat vite; instrumente pentru marcarea animalelor; aparate de tuns animale; cricuri de mână; instrumente de ondulat materiale textile; unelte de piuare (manuale); clești pentru întors genele; echere (unelte manuale);
- 11 - aparate de făcut floricele de porumb; aparate de gătit (electrice) pentru bucătărie; aparate electrice de gătit de uz casnic; aparate și instalații de iluminat, încălzire, răcire, generare de abur, gătire, uscare, ventilare, alimentare cu apă și pentru scopuri sanitare; aparate de iluminat, de încălzit, de producere a vaporilor, de coacere, de refrigerare, de uscare, de ventilare, de distribuire a apei și instalații sanitare; coșuri de faclă utilizate în industria petrolului; ventile de aer pentru instalațiile de încălzit cu aburi; chiuvete; instalații de purificare pentru ape reziduale; hote de extracție pentru bucătărie; instalații pentru tratarea combustibililor și a moderatorilor nucleari; aplice pentru lămpile cu gaz; aprinzătoare; aparate pentru băi de aer cald; sisteme pentru băi cu hidromasaj; cenușare pentru cămine; instalații automate pentru transportat cenușă; vase de expansiune pentru instalații de încălzire centrală; instalații automate de irigare; arzătoare pentru aceti-lenă; generatoare de acetilenă; încălzitoare electrice de biberone; cuptoare de brutărie; accesorii pentru baie; aparate de încălzire pentru băi; cabine pentru duș; garnituri pentru căzi de baie; instalații sanitare de baie; grătare mari în aer liber; lămpi de iluminat pentru acvarii; instalații de iluminat pentru vehicule aeriene; aparate și instalații de iluminat; aparate de iluminat pentru vehicule; aparate de iluminat cu diode luminescente (LED); lămpi de iluminat; hote de aerisire; hote de aerisire pentru laboratoare; aparate pentru încălzit paturi; mașini de irigații pentru agricultură; bideuri; dispozitive antiorbire pentru vehicule (armături de lămpi); lanterne pentru iluminat; lămpi cu arc; aparate de bronzat orizontale; arzătoare; arzătoare germicide; cuptoare, altele decât cele folosite în laborator; economizoare de combustibil; mașini de făcut pâine; aparate de prăjit pâine; aparate de clorizare pentru bazinele de înot; instalații luminoase pentru pomul de Crăciun; aparate de cromatografie de uz industrial; oale de gătit sub presiune, electrice; aparate generatoare de abur; generatoare de abur (altele decât părți de mașini); aparate vaporizatoare pentru haine; acumulatori de aburi; plafoniere; cuptoare dentare; aparate de dezinfectat; aparat de dezinfecție pentru distribuirea de soluții în țevile de apă ale instalațiilor sanitare; aparate de dezodorizare, nu de uz personal; alambicuri; mașini de prăjit fructe; dispozitive de învârtit frigări; rezervoare de apă sub presiune; dușuri; încălzitoare pentru fiare; aparate și mașini de fabricare a gheții; cutii frigorifice, electrice; covoare încălzite electric; filamente electrice pentru încălzire; ventilatoare electrice de uz personal; fierbătoare electrice; dispozitive de dezghețare pentru vehicule; tuburi cu descărcări electrice pentru iluminat; torțe de semnalizare; lanterne de biciclete; faruri pentru automobile; dulii pentru lămpi electrice; forje portabile; țevi de fum pentru boilere; filtre (părți de instalații casnice sau industriale); aparate de filtrare pentru acvarii; lămpi de ondulat; friteoze electrice; suporturi pentru încărcarea cuptoarelor; elemente de cuptor prefabricate; aparate pentru uscarea furajelor; saci electrice pentru încălzirea picioarelor; aparate pentru încălzirea picioarelor (electrice, neelectrice); brichete pentru aprinderea gazului; aprinzătoare de gaz; lămpi de gaz; cazane de încălzire cu gaz; condensatoare de gaz (altele decât cele care sunt organe de

mașini); lămpi cu gaz; epurare și purificare a gazelor; spălătoare de gaze (părți ale instalațiilor de gaze); congelatoare; vaporizatoare faciale (saune); aparate pentru răcirea băuturilor; becuri de iluminat; arzătoare cu incandescență; filamente pentru lămpi electrice; grătare (aparate de gătit); rotisoare; frigări pentru rotiserie; lămpi pentru miniere; uscătoare de păr; robinete; aparate pentru uscat mâinile pentru toalete publice; numere luminoase pentru case; plăci electrice de încălzire, care nu sunt utilizate în scopuri medicale; aparate electrice de încălzire; aparate de încălzire pentru acvarii; aparate de încălzire cu combustibil solid, lichid sau gazos; cazane de încălzire; cazane, altele decât componentele de mașini; perne încălzite electric, utilizate în alte scopuri decât cele medicale; instalații de încălzire; capace filetate de radiatoare; aeroterme; reșouri de păstrat mâncarea caldă; radiatoare electrice cu convecție; aparate de încălzit; instalații de încălzire pentru vehicule; aparate cu aer cald; șemineuri; hidranți; aparate de ionizare pentru tratarea aerului sau apei; aparate electrice de făcut iaurt; filtre electrice de cafea; percolatoare electrice de cafea; aparate pentru prăjit cafea; reactoare nucleare; instalații de climatizare; aparate de climatizare pentru vehicule; aparate de climatizare; arzătoare cu oxihidrogen; aparate și instalații de gătit; cuptoare de ardere; ustensile de gătit electrice; mașini de gătit; reșouri; electrozi de cărbune pentru lămpi cu arc; lustre; răcitoare de lichide (instalații); instalații de răcire pentru tutun; aparate și mașini frigorifice; aparate pentru răcire; recipiente frigorifice; bacuri de răcire pentru cuptoare; camere de răcire pentru depozitare; dulapuri frigorifice; vitrine frigorifice; arzătoare de laborator; lămpi de laborator; lămpi electrice; becuri indicatoare de direcție pentru automobile; becuri de lămpi; sticle de lampă; globuri de lămpi; abajururi; suporturi de abajururi; ghirlande luminoase pentru decorațiuni festive; lanterne de iluminat; pietre de lavă pentru grătare; aparate de încălzit clei; conducte pentru instalații sanitare; tuburi luminoase pentru iluminat; difuzoare (iluminat); umidificatoare pentru radiatoare de încălzire centrală; aparate pentru dezodorizarea aerului; aparate de încălzire a aerului; filtre pentru aer condiționat; instalații de filtrare a aerului; dispozitive pentru răcirea aerului; aparate și mașini pentru purificarea aerului; lămpi germicide pentru purificarea aerului; băi SPA (bazine); sterilizatoare de aer;

uscătoare de aer; instalații și aparate de ventilație (aer condiționat); filamente de magneziu (iluminat); mașini de prăjit malț; uzine de desalinizare; cuptoare cu microunde; cuptoare cu microunde de uz industrial; instalații pentru răcirea laptelui; robinete de amestecare pentru conducte de apă; duze pentru micșorarea presiunii jetului de apă; supape regulate de nivel în rezervoare; sobe; armături de cuptoare; garnituri fasonate pentru cuptoare; garnituri pentru cuptoare din șamotă; grătare de cămine; arzătoare de ulei; lămpi cu ulei; aparate pentru epurarea uleiului; pasteurizatoare; lămpi de petrol; instalații de polimerizare; reflectoare de scenă; radiatoare electrice; coloane de rafinare pentru distilare; aparate pentru fumigații, cu excepția celor de uz medical; regulate de tiraj (încălzire); canale de fum pentru șemineuri; reflectoare de lămpi; accesorii de reglaj și siguranță pentru conducte de gaz; accesorii de reglaj și siguranță pentru aparate de gaz; accesorii de reglaj și siguranță pentru aparate cu apă; accesorii de reglaj pentru aparatele de apă sau de gaz și pentru conductele de apă sau de gaz; camere curate (instalații sanitare); țevi pentru cazane de încălzire; robinete de canalizare; serpentine (elemente de instalații de distilare, de încălzire sau de răcire); mașini de prăjit; aparate de uz sanitar; instalații de saună; dispozitive încălzitoare pentru dezghețare a geamurilor vehiculelor; ventilatoare pentru șemineuri; lămpi de siguranță; accesorii de siguranță pentru aparatele de apă sau de gaz și pentru conductele de apă sau de gaz; căzi pentru băi de șezut; cuptoare solare; alimentatoare pentru cazane de încălzire; arzătoare cu alcool; fântâni; lămpi de podea; sterilizatoare; mașini de prăjit tutun; încălzitoare de buzunar; lanterne pentru scufundări; termoplonjoare; colectoare termice solare (încălzire); ventile termostactice (componente ale instalațiilor de încălzire); toalete (w.c.); vase de toaletă (w.c.); scaune de toaletă; sisteme pentru descărcarea rezervorului de toaletă; cabine transportabile pentru băi turcești; toalete transportabile; filtre pentru apa potabilă; aparate pentru deshidratare; aparate și instalații de uscare; instalații de uscare; difuzoare de irigație picătură cu picătură (accesorii pentru irigații); lămpi cu raze ultraviolete (care nu sunt de uz medical); inele de etanșare pentru robinete de apă; pisoare (obiecte sanitare); ventilatoare de aer condiționat; ventilatoare (componente ale instalațiilor de aer

con condiționat); incineratoare; evaporatoare; aparate electrice pentru copt vafe; pompe de căldură; recuperatoare de căldură; acumulatori de căldură; schimbătoare de căldură, altele decât cele care sunt componente ale mașinilor; termofoare; încălzitoare de apă (aparate); încălzitoare de apă; instalații de încălzire cu apă caldă; lavabouri; cazane de fierbere pentru spălătorii; uscătoare electrice de rufe; unități de dedurizare a apei; aparate de filtrare a apei; rezervoare pentru toaletă; răcitoare de apă; instalații de conducte de apă; instalații pentru purificarea apei; aparate și mașini pentru purificarea apei; sterilizatoare de apă; instalații de furnizare a apei; aparate pentru captarea apei; pungi de unică folosință pentru sterilizare; aparate pentru producerea jeturilor de hidromasaj; radiatoare de încălzire centrală; fântâni artizanale;

- 21 - clești pentru zahăr; spărgătoare de nuci; articole pentru gătit și pentru servit masa, altele decât furculițe, cuțite și linguri; material pentru curățare; sticlă brută sau semiprelucrată, cu excepția sticlei folosite în construcții; perii; material pentru perii; bureți metalici; articole de sticlărie; porțelanuri; capace pentru acvarii de interior; lăzi de gunoi; dispozitive de demachiere; aparate pentru șters praful, neelectrice; aparate pentru parfumarea aerului; site de cenușă (ustensile de menaj); periuțe pentru sprâncene; cădițe portabile pentru nou născuți; recipiente neelectrice pentru încălzirea biberoanelor; folii pentru copt; deșeuri de bumbac pentru curățare; câni; bazine (recipiente); instrumente pentru stropire; măhuri; halbe mari de bere; suporturi pentru aranjamente florale; seringi pentru stropit flori și plante; jardiniere; ghivece de flori; cârpe pentru spălat dușumele; ștergătoare (perii); bomboniere; păr pentru perii; forme pentru copt prăjituri; fârașe; cratițe; frigărui; capete de stropitori; planșete de pâine; cutii pentru pâine; coșuri de pâine de uz casnic; mese de călcat; suporturi pentru fiare de călcat; perii pentru sticlele de lampă; perii de toaletă; produse pentru periat; busuri din porțelan, teracotă sau sticlă; untiere; capace pentru untiere; piei tăbăcite pentru curățat; bibelouri de porțelan; vase neelectrice pentru prepararea alimentelor în baie de aburi; închizători pentru capacele de cratiță; aparate deodorizante pentru uz personal; suporturi pentru ouă; donițe; recipiente (baloane de sticlă); recipiente pentru gheață; perii electrice (cu excepția celor care sunt părți de mașini); piepteni electrici; sticlă

emailată; oliviere; bețișoare chinezești (tacâmuri); curse pentru șoareci; sticle pentru băuturi destinate sportivilor; statui din porțelan, ceramică, lut sau sticlă; filtre pentru menaj; flacoane; sticle; deschizătoare de sticle, electrice și neelectrice; pliciuri de muște; forme pentru cuburi de gheață; forme (ustensile de bucătărie); friteuze neelectrice; storcătoare de fructe de uz menajer, neelectrice; iesle pentru animale; mănuși de grădinarit; recipiente pentru menaj sau bucătărie; inele pentru păsări; platouri cu capac pentru servirea legumelor; servicii de condimente; stropitori; articole pentru controlarea curgerii lichidelor; sticlă pentru geamuri de vehicule (produse semiprelucrate); sticlă care încorporează conductori electrici; baloane de sticlă (recipiente); flacoane de sticlă (recipiente); cutii de sticlă; sticle (recipiente); fire de sticlă, cu excepția celor pentru uz textil; fibre de sticlă, altele decât cele pentru izolație sau de uz textil; boluri de sticlă; mozaice din sticlă, cu excepția celor pentru construcții; pulbere de sticlă pentru decorațiuni; dopuri de sticlă; sticlă pictată; vată de sticlă, alta decât cea pentru izolații; grătare (ustensile pentru gătit); suporturi de grătare; instrumente cu ventuze pentru desfundarea țevilor; suporturi pentru întinderea mănușilor; suporturi pentru șervețele de masă; ustensile de menaj; mănuși de menaj; bureți pentru exfolierea pielii; prese pentru pantaloni; dispozitive electrice pentru atragerea și omorârea insectelor; capcane pentru insecte; recipiente termoizolante pentru alimente; termosuri; recipiente termoizolante pentru băuturi; tăvi (platouri de servit); filtre de cafea neelectrice; cafetiere neelectrice; râșnițe de cafea manuale; filtre mari de cafea, neelectrice; servicii de cafea (veselă); câni metalice cu capac; perii de smolit, cu coadă lungă; piepteni; piepteni cu dinți rari pentru păr; tocuri pentru piepteni; stacane; carafe; suporturi pentru pahare, nu din hârtie sau material textil; capace pentru platouri de brânză; borcane pentru prăjiturile; produse ceramice pentru menaj; stingătoare de lumânări; discuri de sfeșnic; dispozitive pentru întins haine; prese de usturoi (ustensile de bucătărie); cârlige pentru încheiat nasturii; forme pentru bucătărie; gamele; cazane; oale de gătit; ustensile de gătit, neelectrice; coșuri de uz casnic; damigene; tirbușoane, electrice și neelectrice; ustensile cosmetice; dispozitive pentru menținut forma cravatei; cristale (sticlărie); forme pentru prăjituri; recipiente pentru bucătărie; ustensi-

le de bucătărie; articole de uz casnic pentru refrigerarea alimentelor, conținând fluide pentru schimb de căldură; sticle frigorifice; sacoșe termoizolante; lucrări de artă din porțelan, teracotă sau sticlă; vase pentru adezivi, neelectrice; sfeșnice; servicii de lichior; majolică; învelitori pentru ghivece de flori, altele decât cele din hârtie; suporturi de cuțite pentru masă; shakere; mixere neelectrice de uz casnic; ștergătoare de mobilă; mopuri; râșnițe manuale de uz casnic; dușuri de gură pentru curățarea dinților și gingiilor; oale de noapte; perii de unghii; ouă de ipsos puse în cuibare; mașini de făcut tăiței, acționate manual; cupe pentru fructe; opal; pahare din plastic sau hârtie; suporturi de șervețele de hârtie; coșuri de hârtii; farfurii din hârtie; pulverizatoare de parfum; aparate de ceruit neelectrice; râșnițe de piper manuale; solnițe de piper; perii pentru cai; servicii pentru picnic (veselă); discuri pentru a împiedica laptele să dea în foc; forme de prăjituri; aparate și mașini neelectrice de lustruit, de uz casnic; mănuși de lustruit; piele de lustruit; materiale de lustruit (cu excepția celor din hârtie și piatră); sufertașe; pudră cosmetică compactă; pământufuri pentru pudrat; instrumente pentru curățat, acționate manual; tampoane pentru curățare; cârpă pentru ochelari; câlți pentru curățat; fibre de siliciu vitrificat, cu excepția celor pentru uz textil; silice topită (produse semifinite), cu excepția celei pentru construcții; aspersoare; pământufuri pentru bărbierit; suporturi pentru pământufuri de bărbierit; casolete de ars mirodenii; hote de bucătărie; răzătoare pentru utilizare în bucătărie; palete de amestecare neelectrice; linguri de amestecat (ustensile de bucătărie); amestecătoare pentru cocktailuri; salatiere; solnițe; spatule pentru utilizare în bucătărie; perii pentru curățarea tancurilor și a containerelor; chiuvete; palete de uz casnic; bureți din sârmă; bureți abrazivi pentru bucătărie; firme din porțelan sau sticlă; palete neelectrice de uz casnic; tocătoare din lemn pentru bucătărie; linguri pentru gătit și servit (ustensile de bucătărie); limbi de încălțat pantofii; perii pentru încălțăminte; văcsuitoare pentru încălțăminte, neelectrice; calapoade pentru pantofi (sisteme de întindere); capace pentru farfurii; servicii (veselă); suporturi de farfurii (ustensile de masă); bureți de menaj; suporturi pentru bureți; păr de porc pentru confecționarea periilor; crăticioare din ceramică; savoniere; recipiente pentru săpun; site (ustensile de menaj); tăvi turnante

(pentru bucătărie); strecurători; sticle de sifon pentru apă carbogazoasă; pușculițe; vase de metal pentru preparat înghețată și băuturi reci; suporturi pentru lista de meniuri; sticlă (materii prime); seringi de glazurat; duze pentru furtunuri de apă; perii pentru spălarea veselei; perii de sârmă pentru curățat; inele și bare pentru suportul prosoapelor; cârpe pentru ștergerea prafului; pământufuri de praf; obiecte din faianță; încălțătoare; recipiente din materiale țesute; litiere pentru animale de companie; țesale; boluri de supă; tăvi de uz casnic, din hârtie; tăvi de uz casnic; vase de așezat în mijlocul meselor; veselă, altele decât cuțite, furculițe și linguri; cești; infuzoare de ceai; cutii pentru ceai; ceainice; huse pentru ceainice; servicii de ceai (veselă); strecurători de ceai; instrumente pentru tăiat coca; sucitoare pentru patiserie; platouri (veselă); măhuri mecanice; bătătoare pentru covoare; păr de animale (perii și pensule); piepteni pentru animale; fărâșe pentru firimituri; ustensile de curățenie pentru toaletă și baie; truse de toaletă; suporturi pentru role de hârtie igienică; perii de toaletă; capace pentru vase; vase; produse de olărie; palete pentru tarte; cutii frigorifice portabile, neelectrice; adăpători; cuști pentru animale de companie; pâlnii; recipiente de băut; articole din sticlă pentru băuturi; paie de băut; coarne de băut; jgheaburi; huse pentru mese de călcat; farfurioare; urne fiind vase; vase; scaldătoare pentru păsări; colivii pentru păsări; aparate de făcut vafe, neelectrice; scânduri de spălat rufe; cârlige de rufe; frânghii pentru întins rufele; căzi; fierbătoare neelectrice; farfurii de unică folosință; țevi pentru tras vin din butoaie (pipete); storcătoare de găleată pentru mop; deșeuri de lână pentru curățat; periute de dinți; perii de dinți electrice; ață dentară; scobitori; suporturi pentru scobitori; dispozitive de măcinat de bucătărie, neelectrice; acvarii de interior; terarii de apartament (pentru plante); terarii de apartament (pentru animale); zaharnițe; ustensile casnice și de bucătărie; bureți;

24 - materiale textile și înlocuitori pentru acestea; lenjerie; perdele din materiale textile sau din materiale plastice; materiale textile pentru încălțăminte; țesături pentru lenjerie;

35 - publicitate; administrare de afaceri; servicii de funcții administrative; servicii de vânzare cu amănuntul în legătură cu tacâmuri; servicii de vânzare angro în legătură cu tacâmuri; servicii de vânzare cu amănuntul prin catalog în legătură cu cuțite, furculițe și linguri; servi-

cii de vânzare cu amănuntul on-line în legătură cu cuțite, furculițe și linguri; servicii de vânzare cu amănuntul în legătură cu arme purtate lateral; servicii de vânzare angro în legătură cu arme purtate lateral; servicii de vânzare cu amănuntul prin catalog în legătură cu arme purtate lateral; servicii de vânzare cu amănuntul on-line în legătură cu arme purtate lateral; servicii de vânzare cu amănuntul în legătură cu lame de ras; servicii de vânzare angro în legătură cu lame de ras; servicii de vânzare cu amănuntul prin catalog în legătură cu lame de ras; servicii de vânzare cu amănuntul on-line în legătură cu lame de ras; servicii de vânzare cu amănuntul în legătură cu instrumente de tranșat; servicii de vânzare angro în legătură cu instrumente de tranșat; servicii de vânzare cu amănuntul prin catalog în legătură cu instrumente de tranșat; servicii de vânzare cu amănuntul on-line în legătură cu instrumente de tranșat; servicii de vânzare cu amănuntul în legătură cu deschizătoare de stridii; servicii de vânzare angro în legătură cu deschizătoare de stridii; servicii de vânzare cu amănuntul prin catalog în legătură cu deschizătoare de stridii; servicii de vânzare cu amănuntul on-line în legătură cu deschizătoare de stridii; servicii de vânzare cu amănuntul în legătură cu baionete; servicii de vânzare angro în legătură cu baionete; servicii de vânzare cu amănuntul prin catalog în legătură cu baionete; servicii de vânzare cu amănuntul on-line în legătură cu baionete; servicii de vânzare cu amănuntul în legătură cu mașini de tuns barba; servicii de vânzare angro în legătură cu mașini de tuns barba; servicii de vânzare cu amănuntul prin catalog în legătură cu mașini de tuns barba; servicii de vânzare cu amănuntul on-line în legătură cu mașini de tuns barba; servicii de vânzare cu amănuntul în legătură cu foarfeci de grădină; servicii de vânzare angro în legătură cu foarfeci de grădină; servicii de vânzare cu amănuntul prin catalog în legătură cu foarfeci de grădină; servicii de vânzare cu amănuntul on-line în legătură cu foarfeci de grădină; servicii de vânzare cu amănuntul în legătură cu foale pentru cămin (manuale); servicii de vânzare angro în legătură cu foale pentru cămin (manuale); servicii de vânzare cu amănuntul prin catalog în legătură cu foale pentru cămin (manuale); servicii de vânzare cu amănuntul on-line în legătură cu foale pentru cămin (manuale); servicii de vânzare cu amănuntul în legătură cu clichete (unelte); servicii de

vânzare angro în legătură cu clichete (unelte); servicii de vânzare cu amănuntul prin catalog în legătură cu clichete (unelte); servicii de vânzare cu amănuntul on-line în legătură cu clichete (unelte); servicii de vânzare cu amănuntul în legătură cu răngi; servicii de vânzare angro în legătură cu răngi; servicii de vânzare cu amănuntul prin catalog în legătură cu răngi; servicii de vânzare cu amănuntul on-line în legătură cu răngi; servicii de vânzare cu amănuntul în legătură cu fiare de călcat electrice; servicii de vânzare angro în legătură cu fiare de călcat electrice; servicii de vânzare cu amănuntul prin catalog în legătură cu fiare de călcat electrice; servicii de vânzare cu amănuntul on-line în legătură cu fiare de călcat electrice; servicii de vânzare cu amănuntul în legătură cu dălți de călăfățuit; servicii de vânzare angro în legătură cu dălți de călăfățuit; servicii de vânzare cu amănuntul prin catalog în legătură cu dălți de călăfățuit; servicii de vânzare cu amănuntul on-line în legătură cu dălți de călăfățuit; servicii de vânzare cu amănuntul în legătură cu pumnale; servicii de vânzare angro în legătură cu pumnale; servicii de vânzare cu amănuntul prin catalog în legătură cu pumnale; servicii de vânzare cu amănuntul on-line în legătură cu pumnale; servicii de vânzare cu amănuntul în legătură cu deschizătoare neelectrice de conserve; servicii de vânzare angro în legătură cu deschizătoare neelectrice de conserve; servicii de vânzare cu amănuntul prin catalog în legătură cu deschizătoare neelectrice de conserve; servicii de vânzare cu amănuntul on-line în legătură cu deschizătoare neelectrice de conserve; servicii de vânzare cu amănuntul în legătură cu dispozitive de feliat ouă, neelectrice; servicii de vânzare angro în legătură cu dispozitive de feliat ouă, neelectrice; servicii de vânzare cu amănuntul prin catalog în legătură cu dispozitive de feliat ouă, neelectrice; servicii de vânzare cu amănuntul on-line în legătură cu dispozitive de feliat ouă, neelectrice; servicii de vânzare cu amănuntul în legătură cu fiare (unelte neelectrice); servicii de vânzare angro în legătură cu fiare (unelte neelectrice); servicii de vânzare cu amănuntul prin catalog în legătură cu fiare (unelte neelectrice); servicii de vânzare cu amănuntul on-line în legătură cu fiare (unelte neelectrice); servicii de vânzare cu amănuntul în legătură cu pioleți pentru gheață; servicii de vânzare angro în legătură cu pioleți pentru gheață; servicii de vânzare cu amănuntul prin catalog în legătură cu

pioleți pentru gheață; servicii de vânzare cu amănuntul on-line în legătură cu pioleți pentru gheață; servicii de vânzare cu amănuntul în legătură cu truse de manichiură (electrice); servicii de vânzare angro în legătură cu truse de manichiură (electrice); servicii de vânzare cu amănuntul prin catalog în legătură cu truse de manichiură (electrice); servicii de vânzare cu amănuntul on-line în legătură cu truse de manichiură (electrice); servicii de vânzare cu amănuntul în legătură cu tacâmuri (cuțite, furculițe și linguri); servicii de vânzare angro în legătură cu tacâmuri (cuțite, furculițe și linguri); servicii de vânzare cu amănuntul prin catalog în legătură cu tacâmuri (cuțite, furculițe și linguri); servicii de vânzare cu amănuntul on-line în legătură cu tacâmuri (cuțite, furculițe și linguri); servicii de vânzare cu amănuntul în legătură cu tocuri pentru aparate de ras; servicii de vânzare angro în legătură cu tocuri pentru aparate de ras; servicii de vânzare cu amănuntul prin catalog în legătură cu tocuri pentru aparate de ras; servicii de vânzare cu amănuntul on-line în legătură cu tocuri pentru aparate de ras; servicii de vânzare cu amănuntul în legătură cu cuțite de paletă; servicii de vânzare angro în legătură cu cuțite de paletă; servicii de vânzare cu amănuntul prin catalog în legătură cu cuțite de paletă; servicii de vânzare cu amănuntul on-line în legătură cu cuțite de paletă; servicii de vânzare cu amănuntul în legătură cu pensete; servicii de vânzare angro în legătură cu pensete; servicii de vânzare cu amănuntul prin catalog în legătură cu pensete; servicii de vânzare cu amănuntul on-line în legătură cu pensete; servicii de vânzare cu amănuntul în legătură cu pile de unghii, electrice sau neelectrice; servicii de vânzare angro în legătură cu pile de unghii, electrice sau neelectrice; servicii de vânzare cu amănuntul prin catalog în legătură cu pile de unghii, electrice sau neelectrice; servicii de vânzare cu amănuntul on-line în legătură cu pile de unghii, electrice sau neelectrice; servicii de vânzare cu amănuntul în legătură cu tocătoare de carne (unelte manuale); servicii de vânzare angro în legătură cu tocătoare de carne (unelte manuale); servicii de vânzare cu amănuntul prin catalog în legătură cu tocătoare de carne (unelte manuale); servicii de vânzare cu amănuntul on-line în legătură cu tocătoare de carne (unelte manuale); servicii de vânzare cu amănuntul în legătură cu aparate manuale pentru ondularea părului; servicii de vânzare angro în legă-

tură cu aparate manuale pentru ondularea părului; servicii de vânzare cu amănuntul prin catalog în legătură cu aparate manuale pentru ondularea părului; servicii de vânzare cu amănuntul on-line în legătură cu aparate manuale pentru ondularea părului; servicii de vânzare cu amănuntul în legătură cu furculițe; servicii de vânzare angro în legătură cu furculițe; servicii de vânzare cu amănuntul prin catalog în legătură cu furculițe; servicii de vânzare cu amănuntul on-line în legătură cu furculițe; servicii de vânzare cu amănuntul în legătură cu furci; servicii de vânzare angro în legătură cu furci; servicii de vânzare cu amănuntul prin catalog în legătură cu furci; servicii de vânzare cu amănuntul on-line în legătură cu furci; servicii de vânzare cu amănuntul în legătură cu fiare de gofrat; servicii de vânzare angro în legătură cu fiare de gofrat; servicii de vânzare cu amănuntul prin catalog în legătură cu fiare de gofrat; servicii de vânzare cu amănuntul on-line în legătură cu fiare de gofrat; servicii de vânzare cu amănuntul în legătură cu extractoare manuale de cuie; servicii de vânzare angro în legătură cu extractoare manuale de cuie; servicii de vânzare cu amănuntul prin catalog în legătură cu extractoare manuale de cuie; servicii de vânzare cu amănuntul on-line în legătură cu extractoare manuale de cuie; servicii de vânzare cu amănuntul în legătură cu feliatoare de legume, acționate manual; servicii de vânzare angro în legătură cu feliatoare de legume, acționate manual; servicii de vânzare cu amănuntul prin catalog în legătură cu feliatoare de legume, acționate manual; servicii de vânzare cu amănuntul on-line în legătură cu feliatoare de legume, acționate manual; servicii de vânzare cu amănuntul în legătură cu aparate și instrumente pentru jupuirea animalelor; servicii de vânzare angro în legătură cu aparate și instrumente pentru jupuirea animalelor; servicii de vânzare cu amănuntul prin catalog în legătură cu aparate și instrumente pentru jupuirea animalelor; servicii de vânzare cu amănuntul on-line în legătură cu aparate și instrumente pentru jupuirea animalelor; servicii de vânzare cu amănuntul în legătură cu aparate și instrumente pentru sacrificarea animalelor de măcelărie; servicii de vânzare angro în legătură cu aparate și instrumente pentru sacrificarea animalelor de măcelărie; servicii de vânzare cu amănuntul prin catalog în legătură cu aparate și instrumente pentru sacrificarea animalelor de măcelărie; servicii de vân-

zare cu amănuntul on-line în legătură cu aparate și instrumente pentru sacrificarea animalelor de măcelărie; servicii de vânzare cu amănuntul în legătură cu oale de turnătorie; servicii de vânzare angro în legătură cu oale de turnătorie; servicii de vânzare cu amănuntul prin catalog în legătură cu oale de turnătorie; servicii de vânzare cu amănuntul on-line în legătură cu oale de turnătorie; servicii de vânzare cu amănuntul în legătură cu unelte de lustruit; servicii de vânzare angro în legătură cu unelte de lustruit; servicii de vânzare cu amănuntul prin catalog în legătură cu unelte de lustruit; servicii de vânzare cu amănuntul on-line în legătură cu unelte de lustruit; servicii de vânzare cu amănuntul în legătură cu ace pentru gravat; servicii de vânzare angro în legătură cu ace pentru gravat; servicii de vânzare cu amănuntul prin catalog în legătură cu ace pentru gravat; servicii de vânzare cu amănuntul on-line în legătură cu ace pentru gravat; servicii de vânzare cu amănuntul în legătură cu aparate pentru epilat, electrice sau neelectrice; servicii de vânzare angro în legătură cu aparate pentru epilat, electrice sau neelectrice; servicii de vânzare cu amănuntul prin catalog în legătură cu aparate pentru epilat, electrice sau neelectrice; servicii de vânzare cu amănuntul on-line în legătură cu aparate pentru epilat, electrice sau neelectrice; servicii de vânzare cu amănuntul în legătură cu mașini de tuns părul, electrice și neelectrice; servicii de vânzare angro în legătură cu mașini de tuns părul, electrice și neelectrice; servicii de vânzare cu amănuntul prin catalog în legătură cu mașini de tuns părul, electrice și neelectrice; servicii de vânzare cu amănuntul on-line în legătură cu mașini de tuns părul, electrice și neelectrice; servicii de vânzare cu amănuntul în legătură cu cuțite ghilotină; servicii de vânzare angro în legătură cu cuțite ghilotină; servicii de vânzare prin catalog în legătură cu cuțite ghilotină; servicii de vânzare cu amănuntul on-line în legătură cu cuțite ghilotină; servicii de vânzare cu amănuntul în legătură cu instrumente pentru decantarea lichidelor (unelte manuale); servicii de vânzare angro în legătură cu instrumente pentru decantarea lichidelor (unelte manuale); servicii de vânzare cu amănuntul prin catalog în legătură cu instrumente pentru decantarea lichidelor (unelte manuale); servicii de vânzare cu amănuntul on-line în legătură cu instrumente pentru decantarea lichidelor (unelte manuale); ser-

vicii de vânzare cu amănuntul în legătură cu pompe de mână; servicii de vânzare angro în legătură cu pompe de mână; servicii de vânzare cu amănuntul prin catalog în legătură cu pompe de mână; servicii de vânzare cu amănuntul on-line în legătură cu pompe de mână; servicii de vânzare cu amănuntul în legătură cu harpoane; servicii de vânzare angro în legătură cu harpoane; servicii de vânzare cu amănuntul prin catalog în legătură cu harpoane; servicii de vânzare cu amănuntul on-line în legătură cu harpoane; servicii de vânzare cu amănuntul în legătură cu harpoane pentru pescuit; servicii de vânzare angro în legătură cu harpoane pentru pescuit; servicii de vânzare cu amănuntul prin catalog în legătură cu harpoane pentru pescuit; servicii de vânzare cu amănuntul on-line în legătură cu harpoane pentru pescuit; servicii de vânzare angro în legătură cu leviere; servicii de vânzare cu amănuntul prin catalog în legătură cu leviere; servicii de vânzare cu amănuntul on-line în legătură cu leviere; servicii de vânzare angro în legătură cu leviere; servicii de vânzare cu amănuntul prin catalog în legătură cu leviere; servicii de vânzare cu amănuntul on-line în legătură cu leviere; servicii de vânzare cu amănuntul în legătură cu darace (unelte manuale); servicii de vânzare angro în legătură cu darace (unelte manuale); servicii de vânzare cu amănuntul prin catalog în legătură cu darace (unelte manuale); servicii de vânzare cu amănuntul on-line în legătură cu darace (unelte manuale); servicii de vânzare cu amănuntul în legătură cu cuțite de potcovărie; servicii de vânzare angro în legătură cu cuțite de potcovărie; servicii de vânzare cu amănuntul prin catalog în legătură cu cuțite de potcovărie; servicii de vânzare cu amănuntul on-line în legătură cu cuțite de potcovărie; servicii de vânzare cu amănuntul în legătură cu cuțite de vânătoare; servicii de vânzare angro în legătură cu cuțite de vânătoare; servicii de vânzare prin catalog în legătură cu cuțite de vânătoare; servicii de vânzare cu amănuntul on-line în legătură cu cuțite de vânătoare; servicii de vânzare cu amănuntul în legătură cu aparate de trefilat sârma (scule manuale); servicii de vânzare angro în legătură cu aparate de trefilat sârma (scule manuale); servicii de vânzare cu amănuntul prin catalog în legătură cu aparate de trefilat sârma (scule manuale); servicii de vânzare cu amănuntul on-line în legătură cu aparate de trefilat sârma (scule manuale); servicii de vânzare cu amănuntul în legătură cu aparate pentru compostat bilete; servicii de vânzare angro în legătură cu

aparate pentru compostat bilete; servicii de vânzare cu amănuntul prin catalog în legătură cu aparate pentru compostat bilete; servicii de vânzare cu amănuntul on-line în legătură cu aparate pentru compostat bilete; servicii de vânzare cu amănuntul în legătură cu cuțite de brânză, neelectrice; servicii de vânzare angro în legătură cu cuțite de brânză, neelectrice; servicii de vânzare cu amănuntul prin catalog în legătură cu cuțite de brânză, neelectrice; servicii de vânzare cu amănuntul on-line în legătură cu cuțite de brânză, neelectrice; servicii de vânzare cu amănuntul în legătură cu linguri (unelte manuale); servicii de vânzare angro în legătură cu linguri (unelte manuale); servicii de vânzare cu amănuntul prin catalog în legătură cu linguri (unelte manuale); servicii de vânzare cu amănuntul on-line în legătură cu linguri (unelte manuale); servicii de vânzare cu amănuntul în legătură cu foarfeci pentru fitiluri; servicii de vânzare angro în legătură cu foarfeci pentru fitiluri; servicii de vânzare cu amănuntul prin catalog în legătură cu foarfeci pentru fitiluri; servicii de vânzare cu amănuntul on-line în legătură cu foarfeci pentru fitiluri; servicii de vânzare cu amănuntul în legătură cu clești de perforat (unelte de mână); servicii de vânzare angro în legătură cu clești de perforat (unelte de mână); servicii de vânzare cu amănuntul prin catalog în legătură cu clești de perforat (unelte de mână); servicii de vânzare cu amănuntul on-line în legătură cu clești de perforat (unelte de mână); servicii de vânzare cu amănuntul în legătură cu linguri; servicii de vânzare angro în legătură cu linguri; servicii de vânzare cu amănuntul prin catalog în legătură cu linguri; servicii de vânzare cu amănuntul on-line în legătură cu linguri; servicii de vânzare cu amănuntul în legătură cu macete; servicii de vânzare angro în legătură cu macete; servicii de vânzare cu amănuntul prin catalog în legătură cu macete; servicii de vânzare cu amănuntul on-line în legătură cu macete; servicii de vânzare cu amănuntul în legătură cu truse de manichiură; servicii de vânzare angro în legătură cu truse de manichiură; servicii de vânzare cu amănuntul prin catalog în legătură cu truse de manichiură; servicii de vânzare cu amănuntul on-line în legătură cu truse de manichiură; servicii de vânzare cu amănuntul în legătură cu cuțite; servicii de vânzare angro în legătură cu cuțite; servicii de vânzare cu amănuntul prin catalog în legătură cu cuțite; servicii de vânzare cu amănuntul

on-line în legătură cu cuțite; servicii de vânzare cu amănuntul în legătură cu lame (arme); servicii de vânzare angro în legătură cu lame (arme); servicii de vânzare cu amănuntul prin catalog în legătură cu lame (arme); servicii de vânzare cu amănuntul on-line în legătură cu lame (arme); servicii de vânzare cu amănuntul în legătură cu răzuitoare (cuțite); servicii de vânzare angro în legătură cu răzuitoare (cuțite); servicii de vânzare cu amănuntul prin catalog în legătură cu răzuitoare (cuțite); servicii de vânzare cu amănuntul on-line în legătură cu răzuitoare (cuțite); servicii de vânzare cu amănuntul în legătură cu mojară pentru pisat (unelte manuale); servicii de vânzare angro în legătură cu mojară pentru pisat (unelte manuale); servicii de vânzare cu amănuntul prin catalog în legătură cu mojară pentru pisat (unelte manuale); servicii de vânzare cu amănuntul on-line în legătură cu mojară pentru pisat (unelte manuale); servicii de vânzare cu amănuntul în legătură cu colectoare de monede; servicii de vânzare angro în legătură cu colectoare de monede; servicii de vânzare cu amănuntul prin catalog în legătură cu colectoare de monede; servicii de vânzare cu amănuntul on-line în legătură cu colectoare de monede; servicii de vânzare cu amănuntul în legătură cu foarfeci de fire; servicii de vânzare angro în legătură cu foarfeci de fire; servicii de vânzare cu amănuntul prin catalog în legătură cu foarfeci de fire; servicii de vânzare cu amănuntul on-line în legătură cu foarfeci de fire; servicii de vânzare cu amănuntul în legătură cu pile-ac; servicii de vânzare angro în legătură cu pile-ac; servicii de vânzare cu amănuntul prin catalog în legătură cu pile-ac; servicii de vânzare cu amănuntul on-line în legătură cu pile-ac; servicii de vânzare cu amănuntul în legătură cu pile pentru unghii; servicii de vânzare angro în legătură cu pile pentru unghii; servicii de vânzare cu amănuntul prin catalog în legătură cu pile pentru unghii; servicii de vânzare cu amănuntul on-line în legătură cu pile pentru unghii; servicii de vânzare cu amănuntul în legătură cu pile electrice de unghii; servicii de vânzare angro în legătură cu pile electrice de unghii; servicii de vânzare cu amănuntul prin catalog în legătură cu pile electrice de unghii; servicii de vânzare cu amănuntul on-line în legătură cu pile electrice de unghii; servicii de vânzare cu amănuntul în legătură cu instrumente pentru îndepărtarea cuticulelor; servicii de vânzare angro în legătură cu instrumente pentru în-

depărtarea cuticulelor; servicii de vânzare cu amănuntul prin catalog în legătură cu instrumente pentru îndepărtarea cuticulelor; servicii de vânzare cu amănuntul on-line în legătură cu instrumente pentru îndepărtarea cuticulelor; servicii de vânzare cu amănuntul în legătură cu unghiere (electrice sau neelectrice); servicii de vânzare angro în legătură cu unghiere (electrice sau neelectrice); servicii de vânzare cu amănuntul prin catalog în legătură cu unghiere (electrice sau neelectrice); servicii de vânzare cu amănuntul on-line în legătură cu unghiere (electrice sau neelectrice); servicii de vânzare cu amănuntul în legătură cu patrițe de numerotare; servicii de vânzare angro în legătură cu patrițe de numerotare; servicii de vânzare cu amănuntul prin catalog în legătură cu patrițe de numerotare; servicii de vânzare cu amănuntul on-line în legătură cu patrițe de numerotare; servicii de vânzare cu amănuntul în legătură cu aparate pentru făcut găuri în urechi; servicii de vânzare angro în legătură cu aparate pentru făcut găuri în urechi; servicii de vânzare cu amănuntul prin catalog în legătură cu aparate pentru făcut găuri în urechi; servicii de vânzare cu amănuntul on-line în legătură cu aparate pentru făcut găuri în urechi; servicii de vânzare cu amănuntul în legătură cu truse de pedichiură; servicii de vânzare angro în legătură cu truse de pedichiură; servicii de vânzare cu amănuntul prin catalog în legătură cu truse de pedichiură; servicii de vânzare cu amănuntul on-line în legătură cu truse de pedichiură; servicii de vânzare cu amănuntul în legătură cu clești; servicii de vânzare angro în legătură cu clești; servicii de vânzare cu amănuntul prin catalog în legătură cu clești; servicii de vânzare cu amănuntul on-line în legătură cu clești; servicii de vânzare cu amănuntul în legătură cu pensete pentru îndepărtarea părului; servicii de vânzare angro în legătură cu pensete pentru îndepărtarea părului; servicii de vânzare cu amănuntul prin catalog în legătură cu pensete pentru îndepărtarea părului; servicii de vânzare cu amănuntul on-line în legătură cu pensete pentru îndepărtarea părului; servicii de vânzare cu amănuntul în legătură cu pistoale (unelte manuale); servicii de vânzare angro în legătură cu pistoale (unelte manuale); servicii de vânzare cu amănuntul prin catalog în legătură cu pistoale (unelte manuale); servicii de vânzare cu amănuntul on-line în legătură cu pistoale (unelte manuale); servicii de vânzare cu amănuntul în legătură

cu pistoale manuale pentru extrudarea masticurilor; servicii de vânzare angro în legătură cu pistoale manuale pentru extrudarea masticurilor; servicii de vânzare cu amănuntul prin catalog în legătură cu pistoale manuale pentru extrudarea masticurilor; servicii de vânzare cu amănuntul on-line în legătură cu pistoale manuale pentru extrudarea masticurilor; servicii de vânzare cu amănuntul în legătură cu cuțițe pentru pizza, neelectrice; servicii de vânzare angro în legătură cu cuțițe pentru pizza, neelectrice; servicii de vânzare cu amănuntul prin catalog în legătură cu cuțițe pentru pizza, neelectrice; servicii de vânzare cu amănuntul on-line în legătură cu cuțițe pentru pizza, neelectrice; servicii de vânzare cu amănuntul în legătură cu domuri (unelte de mână); servicii de vânzare angro în legătură cu domuri (unelte de mână); servicii de vânzare cu amănuntul prin catalog în legătură cu domuri (unelte de mână); servicii de vânzare cu amănuntul on-line în legătură cu domuri (unelte de mână); servicii de vânzare cu amănuntul în legătură cu unelte de bobinare; servicii de vânzare angro în legătură cu unelte de bobinare; servicii de vânzare cu amănuntul prin catalog în legătură cu unelte de bobinare; servicii de vânzare cu amănuntul on-line în legătură cu unelte de bobinare; servicii de vânzare cu amănuntul în legătură cu lame pentru aparate de ras; servicii de vânzare angro în legătură cu lame pentru aparate de ras; servicii de vânzare cu amănuntul prin catalog în legătură cu lame pentru aparate de ras; servicii de vânzare cu amănuntul on-line în legătură cu lame pentru aparate de ras; servicii de vânzare cu amănuntul în legătură cu brice (de bărbierit); servicii de vânzare angro în legătură cu brice (de bărbierit); servicii de vânzare cu amănuntul prin catalog în legătură cu brice (de bărbierit); servicii de vânzare cu amănuntul on-line în legătură cu brice (de bărbierit); servicii de vânzare cu amănuntul în legătură cu truse de bărbierit; servicii de vânzare angro în legătură cu truse de bărbierit; servicii de vânzare cu amănuntul prin catalog în legătură cu truse de bărbierit; servicii de vânzare cu amănuntul în legătură cu săbii; servicii de vânzare angro în legătură cu săbii; servicii de vânzare cu amănuntul prin catalog în legătură cu săbii; servicii de vânzare cu amănuntul on-line în legătură cu săbii; servicii de vânzare cu amănuntul în legătură cu teci de sabie; servicii de vânzare angro în legătură cu teci de sabie; servicii de vânzare cu amănuntul

prin catalog în legătură cu teci de sabie; servicii de vânzare cu amănuntul în legătură cu foarfeci; servicii de vânzare angro în legătură cu foarfeci; servicii de vânzare cu amănuntul prin catalog în legătură cu foarfeci; servicii de vânzare cu amănuntul on-line în legătură cu foarfeci; servicii de vânzare cu amănuntul în legătură cu mașini de tăiat; servicii de vânzare angro în legătură cu mașini de tăiat; servicii de vânzare cu amănuntul prin catalog în legătură cu mașini de tăiat; servicii de vânzare cu amănuntul on-line în legătură cu mașini de tăiat; servicii de vânzare cu amănuntul în legătură cu lame de mașini de tăiat; servicii de vânzare angro în legătură cu lame de mașini de tăiat; servicii de vânzare cu amănuntul prin catalog în legătură cu lame de mașini de tăiat; servicii de vânzare cu amănuntul on-line în legătură cu lame de mașini de tăiat; servicii de vânzare cu amănuntul în legătură cu instrumente manuale de tuns; servicii de vânzare angro în legătură cu instrumente manuale de tuns; servicii de vânzare cu amănuntul prin catalog în legătură cu instrumente manuale de tuns; servicii de vânzare cu amănuntul on-line în legătură cu instrumente manuale de tuns; servicii de vânzare cu amănuntul în legătură cu boxuri (arme albe); servicii de vânzare angro în legătură cu boxuri (arme albe); servicii de vânzare cu amănuntul prin catalog în legătură cu boxuri (arme albe); servicii de vânzare cu amănuntul on-line în legătură cu boxuri (arme albe); servicii de vânzare cu amănuntul în legătură cu bastoane și tonfe (pentru polițiști); servicii de vânzare angro în legătură cu bastoane și tonfe (pentru polițiști); servicii de vânzare cu amănuntul prin catalog în legătură cu bastoane și tonfe (pentru polițiști); servicii de vânzare cu amănuntul on-line în legătură cu bastoane și tonfe (pentru polițiști); servicii de vânzare cu amănuntul în legătură cu menghine; servicii de vânzare angro în legătură cu menghine; servicii de vânzare cu amănuntul prin catalog în legătură cu menghine; servicii de vânzare cu amănuntul on-line în legătură cu menghine; servicii de vânzare cu amănuntul în legătură cu calapoade pentru încălțăminte (unelte de cizmărie); servicii de vânzare angro în legătură cu calapoade pentru încălțăminte (unelte de cizmărie); servicii de vânzare cu amănuntul prin catalog în legătură cu calapoade pentru încălțăminte (unelte de cizmărie); servicii de vânzare cu amănuntul on-line în legătură cu calapoade pentru încălțăminte (unelte de

cizmărie); servicii de vânzare cu amănuntul în legătură cu cuțit mic de bucătărie pentru cojirea fructelor și legumelor; servicii de vânzare angro în legătură cu cuțit mic de bucătărie pentru cojirea fructelor și legumelor; servicii de vânzare cu amănuntul prin catalog în legătură cu cuțit mic de bucătărie pentru cojirea fructelor și legumelor; servicii de vânzare cu amănuntul on-line în legătură cu cuțit mic de bucătărie pentru cojirea fructelor și legumelor; servicii de vânzare cu amănuntul în legătură cu spade; servicii de vânzare angro în legătură cu spade; servicii de vânzare cu amănuntul prin catalog în legătură cu spade; servicii de vânzare cu amănuntul on-line în legătură cu spade; servicii de vânzare cu amănuntul în legătură cu ciocane cu capul rotund (unelte manuale); servicii de vânzare angro în legătură cu ciocane cu capul rotund (unelte manuale); servicii de vânzare cu amănuntul prin catalog în legătură cu ciocane cu capul rotund (unelte manuale); servicii de vânzare cu amănuntul on-line în legătură cu ciocane cu capul rotund (unelte manuale); servicii de vânzare cu amănuntul în legătură cu mandrine (scule); servicii de vânzare angro în legătură cu mandrine (scule); servicii de vânzare cu amănuntul prin catalog în legătură cu mandrine (scule); servicii de vânzare cu amănuntul on-line în legătură cu mandrine (scule); servicii de vânzare cu amănuntul în legătură cu întinzătoare de fire și benzi metalice (scule); servicii de vânzare angro în legătură cu întinzătoare de fire și benzi metalice (scule); servicii de vânzare cu amănuntul prin catalog în legătură cu întinzătoare de fire și benzi metalice (scule); servicii de vânzare cu amănuntul on-line în legătură cu întinzătoare de fire și benzi metalice (scule); servicii de vânzare cu amănuntul în legătură cu punctatoare de centrare (scule manuale); servicii de vânzare angro în legătură cu punctatoare de centrare (scule manuale); servicii de vânzare cu amănuntul prin catalog în legătură cu punctatoare de centrare (scule manuale); servicii de vânzare cu amănuntul on-line în legătură cu punctatoare de centrare (scule manuale); servicii de vânzare cu amănuntul în legătură cu cavile de matisit; servicii de vânzare angro în legătură cu cavile de matisit; servicii de vânzare cu amănuntul prin catalog în legătură cu cavile de matisit; servicii de vânzare cu amănuntul on-line în legătură cu cavile de matisit; servicii de vânzare cu amănuntul în legătură cu vătraie; servicii de vânzare angro în legătură cu vă-

traie; servicii de vânzare cu amănuntul prin catalog în legătură cu vătraie; servicii de vânzare cu amănuntul on-line în legătură cu vătraie; servicii de vânzare cu amănuntul în legătură cu cuțitoaie de potcovar (unelte manuale); servicii de vânzare angro în legătură cu cuțitoaie de potcovar (unelte manuale); servicii de vânzare cu amănuntul prin catalog în legătură cu cuțitoaie de potcovar (unelte manuale); servicii de vânzare cu amănuntul on-line în legătură cu cuțitoaie de potcovar (unelte manuale); servicii de vânzare cu amănuntul în legătură cu argintărie (cuțite, furculițe și linguri); servicii de vânzare angro în legătură cu argintărie (cuțite, furculițe și linguri); servicii de vânzare cu amănuntul prin catalog în legătură cu argintărie (cuțite, furculițe și linguri); servicii de vânzare cu amănuntul on-line în legătură cu argintărie (cuțite, furculițe și linguri); servicii de vânzare cu amănuntul în legătură cu aparate de tatuare; servicii de vânzare angro în legătură cu aparate de tatuare; servicii de vânzare cu amănuntul prin catalog în legătură cu aparate de tatuare; servicii de vânzare cu amănuntul on-line în legătură cu aparate de tatuare; servicii de vânzare cu amănuntul în legătură cu mașini de tuns pentru animale; servicii de vânzare angro în legătură cu mașini de tuns pentru animale; servicii de vânzare cu amănuntul prin catalog în legătură cu mașini de tuns pentru animale; servicii de vânzare cu amănuntul on-line în legătură cu mașini de tuns pentru animale; servicii de vânzare cu amănuntul în legătură cu aparate de asomat vite; servicii de vânzare angro în legătură cu aparate de asomat vite; servicii de vânzare cu amănuntul prin catalog în legătură cu aparate de asomat vite; servicii de vânzare cu amănuntul on-line în legătură cu aparate de asomat vite; servicii de vânzare cu amănuntul în legătură cu aparate de tuns animale; servicii de vânzare angro în legătură cu aparate de tuns animale; servicii de vânzare cu amănuntul prin catalog în legătură cu aparate de tuns animale; servicii de vânzare cu amănuntul on-line în legătură cu aparate de tuns animale; servicii de vânzare cu amănuntul în legătură cu cricuri de mână; servicii de vânzare angro în legătură cu cricuri de mână; servicii de vânzare cu amănuntul prin catalog în legătură cu cricuri de mână; servicii de vânzare cu amănuntul on-line în legătură cu cricuri de mână; servicii de vânzare cu amănuntul în legătură cu instrumente de ondulat materiale textile; servicii de vânzare

angro în legătură cu instrumente de ondulat materiale textile; servicii de vânzare cu amănuntul prin catalog în legătură cu instrumente de ondulat materiale textile; servicii de vânzare cu amănuntul on-line în legătură cu instrumente de ondulat materiale textile; servicii de vânzare cu amănuntul în legătură cu unelte de piuare (manuale); servicii de vânzare angro în legătură cu unelte de piuare (manuale); servicii de vânzare cu amănuntul prin catalog în legătură cu unelte de piuare (manuale); servicii de vânzare cu amănuntul on-line în legătură cu unelte de piuare (manuale); servicii de vânzare cu amănuntul în legătură cu satăre (cuțite); servicii de vânzare angro în legătură cu satăre (cuțite); servicii de vânzare cu amănuntul prin catalog în legătură cu satăre (cuțite); servicii de vânzare cu amănuntul on-line în legătură cu satăre (cuțite); servicii de vânzare cu amănuntul în legătură cu clești pentru întors genele; servicii de vânzare angro în legătură cu clești pentru întors genele; servicii de vânzare cu amănuntul prin catalog în legătură cu clești pentru întors genele; servicii de vânzare cu amănuntul on-line în legătură cu clești pentru întors genele; servicii de vânzare cu amănuntul în legătură cu echere (unelte manuale); servicii de vânzare angro în legătură cu echere (unelte manuale); servicii de vânzare cu amănuntul prin catalog în legătură cu echere (unelte manuale); servicii de vânzare cu amănuntul on-line în legătură cu echere (unelte manuale); servicii de vânzare cu amănuntul în legătură cu clești pentru zahăr; servicii de vânzare angro în legătură cu clești pentru zahăr; servicii de vânzare cu amănuntul prin catalog în legătură cu clești pentru zahăr; servicii de vânzare cu amănuntul on-line în legătură cu clești pentru zahăr; servicii de vânzare cu amănuntul în legătură cu spărgătoare de nuci; servicii de vânzare angro în legătură cu spărgătoare de nuci; servicii de vânzare cu amănuntul prin catalog în legătură cu spărgătoare de nuci; servicii de vânzare cu amănuntul on-line în legătură cu spărgătoare de nuci; servicii de vânzare cu amănuntul în legătură cu articole pentru gătit și pentru servit masa, altele decât furculițe, cuțite și linguri; servicii de vânzare angro în legătură cu articole pentru gătit și pentru servit masa, altele decât furculițe, cuțite și linguri; servicii de vânzare cu amănuntul prin catalog în legătură cu articole pentru gătit și pentru servit masa, altele decât furculițe, cuțite și linguri; servicii de vânzare cu amă-

nuntul on-line în legătură cu articole pentru gătit și pentru servit masa, altele decât furculițe, cuțite și linguri; servicii de vânzare cu amănuntul în legătură cu material pentru curățare; servicii de vânzare angro în legătură cu material pentru curățare; servicii de vânzare cu amănuntul prin catalog în legătură cu material pentru curățare; servicii de vânzare cu amănuntul on-line în legătură cu material pentru curățare; servicii de vânzare cu amănuntul în legătură cu sticlă brută sau semiprelucrată, cu excepția sticlei folosite în construcții; servicii de vânzare angro în legătură cu sticlă brută sau semiprelucrată, cu excepția sticlei folosite în construcții; servicii de vânzare cu amănuntul prin catalog în legătură cu sticlă brută sau semiprelucrată, cu excepția sticlei folosite în construcții; servicii de vânzare cu amănuntul on-line în legătură cu sticlă brută sau semiprelucrată, cu excepția sticlei folosite în construcții; servicii de vânzare cu amănuntul în legătură cu perii; servicii de vânzare angro în legătură cu perii; servicii de vânzare cu amănuntul prin catalog în legătură cu perii; servicii de vânzare cu amănuntul on-line în legătură cu perii; servicii de vânzare cu amănuntul în legătură cu material pentru perii; servicii de vânzare angro în legătură cu material pentru perii; servicii de vânzare cu amănuntul prin catalog în legătură cu material pentru perii; servicii de vânzare cu amănuntul on-line în legătură cu material pentru perii; servicii de vânzare cu amănuntul în legătură cu bureți metalici; servicii de vânzare angro în legătură cu bureți metalici; servicii de comerț cu amănuntul în legătură cu sticlărie; servicii de vânzare angro cu privire la articolele din sticlă; servicii de vânzare cu amănuntul prin catalog în legătură cu articolele din sticlă; servicii de vânzare cu amănuntul on-line cu privire la articolele din sticlă; servicii de vânzare cu amănuntul în legătură cu porțelanul; servicii de vânzare angro în legătură cu porțelanul; servicii de vânzare cu amănuntul prin catalog în legătură cu porțelanul; servicii de vânzare cu amănuntul on-line în legătură cu porțelanul; servicii de vânzare cu amănuntul în legătură cu capace pentru acvarii de interior; servicii de vânzare angro în legătură cu capace pentru acvarii de interior; servicii de vânzare cu amănuntul prin catalog în legătură cu capace pentru acvarii de interior; servicii de vânzare cu amănuntul on-line în legătură cu capace pentru acvarii de interior; servicii de vânzare cu amănuntul în legătură cu lăzi de gunoi;

servicii de vânzare angro în legătură cu lăzi de gunoi; servicii de vânzare cu amănuntul prin catalog în legătură cu lăzi de gunoi; servicii de vânzare cu amănuntul on-line în legătură cu lăzi de gunoi; servicii de vânzare cu amănuntul în legătură cu dispozitive de demachiere; servicii de vânzare angro în legătură cu dispozitive de demachiere; servicii de vânzare cu amănuntul prin catalog în legătură cu dispozitive de demachiere; servicii de vânzare cu amănuntul on-line în legătură cu dispozitive de demachiere; servicii de vânzare cu amănuntul în legătură cu aparate pentru șters praful, neelectrice; servicii de vânzare angro în legătură cu aparate pentru șters praful, neelectrice; servicii de vânzare cu amănuntul prin catalog în legătură cu aparate pentru șters praful, neelectrice; servicii de vânzare cu amănuntul on-line în legătură cu aparate pentru șters praful, neelectrice; servicii de vânzare cu amănuntul în legătură cu site de cenușă (ustensile de menaj); servicii de vânzare angro în legătură cu site de cenușă (ustensile de menaj); servicii de vânzare cu amănuntul prin catalog în legătură cu site de cenușă (ustensile de menaj); servicii de vânzare cu amănuntul on-line în legătură cu site de cenușă (ustensile de menaj); servicii de vânzare cu amănuntul în legătură cu periuțe pentru sprâncene; servicii de vânzare angro în legătură cu periuțe pentru sprâncene; servicii de vânzare cu amănuntul prin catalog în legătură cu periuțe pentru sprâncene; servicii de vânzare cu amănuntul on-line în legătură cu periuțe pentru sprâncene; servicii de vânzare cu amănuntul în legătură cu cădițe portabile pentru nou născuți; servicii de vânzare angro în legătură cu cădițe portabile pentru nou născuți; servicii de vânzare cu amănuntul prin catalog în legătură cu cădițe portabile pentru nou născuți; servicii de vânzare cu amănuntul on-line în legătură cu cădițe portabile pentru nou născuți; servicii de vânzare cu amănuntul în legătură cu recipiente neelectrice pentru încălzirea biberoanelor; servicii de vânzare angro în legătură cu recipiente neelectrice pentru încălzirea biberoanelor; servicii de vânzare cu amănuntul prin catalog în legătură cu recipiente neelectrice pentru încălzirea biberoanelor; servicii de vânzare cu amănuntul on-line în legătură cu recipiente neelectrice pentru încălzirea biberoanelor; servicii de vânzare cu amănuntul în legătură cu folii pentru copt; servicii de vânzare angro în legătură cu folii pentru copt; servicii de vânzare cu amănun-

tu l prin catalog în legătură cu folii pentru copt; servicii de vânzare cu amănuntul on-line în legătură cu folii pentru copt; servicii de vânzare cu amănuntul în legătură cu deșeuri de bumbac pentru curățare; servicii de vânzare angro în legătură cu deșeuri de bumbac pentru curățare; servicii de vânzare cu amănuntul prin catalog în legătură cu deșeuri de bumbac pentru curățare; servicii de vânzare cu amănuntul on-line în legătură cu deșeuri de bumbac pentru curățare; servicii de vânzare cu amănuntul în legătură cu câni; servicii de vânzare angro în legătură cu câni; servicii de vânzare cu amănuntul prin catalog în legătură cu câni; servicii de vânzare cu amănuntul on-line în legătură cu câni; servicii de vânzare cu amănuntul în legătură cu bazine (recipiente); servicii de vânzare angro în legătură cu bazine (recipiente); servicii de vânzare cu amănuntul prin catalog în legătură cu bazine (recipiente); servicii de vânzare cu amănuntul on-line în legătură cu bazine (recipiente); servicii de vânzare cu amănuntul în legătură cu instrumente pentru stropire; servicii de vânzare angro în legătură cu instrumente pentru stropire; servicii de vânzare cu amănuntul prin catalog în legătură cu instrumente pentru stropire; servicii de vânzare cu amănuntul on-line în legătură cu instrumente pentru stropire; servicii de vânzare cu amănuntul în legătură cu mățuri; servicii de vânzare angro în legătură cu mățuri; servicii de vânzare cu amănuntul prin catalog în legătură cu mățuri; servicii de vânzare cu amănuntul on-line în legătură cu mățuri; servicii de vânzare cu amănuntul în legătură cu halbe mari de bere; servicii de vânzare angro în legătură cu halbe mari de bere; servicii de vânzare cu amănuntul prin catalog în legătură cu halbe mari de bere; servicii de vânzare cu amănuntul on-line în legătură cu halbe mari de bere; servicii de vânzare cu amănuntul în legătură cu suporturi pentru plante (aranjamente florale); servicii de vânzare angro în legătură cu suporturi pentru plante (aranjamente florale); servicii de vânzare cu amănuntul prin catalog în legătură cu suporturi pentru plante (aranjamente florale); servicii de vânzare cu amănuntul on-line în legătură cu suporturi pentru plante (aranjamente florale); servicii de vânzare cu amănuntul în legătură cu seringi pentru stropit flori și plante; servicii de vânzare angro în legătură cu seringi pentru stropit flori și plante; servicii de vânzare cu amănuntul prin catalog în legătură cu seringi pentru stropit flori și plante; ser-

vicii de vânzare cu amănuntul on-line în legătură cu seringi pentru stropit flori și plante; servicii de vânzare cu amănuntul în legătură cu jardiniere; servicii de vânzare angro în legătură cu jardiniere; servicii de vânzare cu amănuntul prin catalog în legătură cu jardiniere; servicii de vânzare cu amănuntul on-line în legătură cu jardiniere; servicii de vânzare cu amănuntul în legătură cu ghivece de flori; servicii de vânzare angro în legătură cu ghivece de flori; servicii de vânzare cu amănuntul prin catalog în legătură cu ghivece de flori; servicii de vânzare cu amănuntul on-line în legătură cu ghivece de flori; servicii de vânzare cu amănuntul în legătură cu cârpe pentru spălat dușumele; servicii de vânzare angro în legătură cu cârpe pentru spălat dușumele; servicii de vânzare cu amănuntul prin catalog în legătură cu cârpe pentru spălat dușumele; servicii de vânzare cu amănuntul on-line în legătură cu cârpe pentru spălat dușumele; servicii de vânzare cu amănuntul în legătură cu ștergătoare (perii); servicii de vânzare angro în legătură cu ștergătoare (perii); servicii de vânzare cu amănuntul prin catalog în legătură cu ștergătoare (perii); servicii de vânzare cu amănuntul on-line în legătură cu ștergătoare (perii); servicii de vânzare cu amănuntul în legătură cu bomboniere; servicii de vânzare angro în legătură cu bomboniere; servicii de vânzare cu amănuntul prin catalog în legătură cu bomboniere; servicii de vânzare cu amănuntul on-line în legătură cu bomboniere; servicii de vânzare cu amănuntul în legătură cu păr pentru perii; servicii de vânzare angro în legătură cu păr pentru perii; servicii de vânzare cu amănuntul prin catalog în legătură cu păr pentru perii; servicii de vânzare cu amănuntul on-line în legătură cu păr pentru perii; servicii de vânzare cu amănuntul în legătură cu forme pentru copt prăjituri; servicii de vânzare angro în legătură cu forme pentru copt prăjituri; servicii de vânzare cu amănuntul prin catalog în legătură cu forme pentru copt prăjituri; servicii de vânzare cu amănuntul on-line în legătură cu forme pentru copt prăjituri; servicii de vânzare cu amănuntul în legătură cu fârașe; servicii de vânzare angro în legătură cu fârașe; servicii de vânzare cu amănuntul prin catalog în legătură cu fârașe; servicii de vânzare cu amănuntul on-line în legătură cu fârașe; servicii de vânzare cu amănuntul în legătură cu cratițe; servicii de vânzare angro în legătură cu cratițe; servicii de vânzare cu amănuntul prin catalog în legătură cu cratițe;

servicii de vânzare cu amănuntul on-line în legătură cu cratițe; servicii de vânzare cu amănuntul în legătură cu frigări; servicii de vânzare angro în legătură cu frigări; servicii de vânzare cu amănuntul prin catalog în legătură cu frigări; servicii de vânzare cu amănuntul on-line în legătură cu frigări; servicii de vânzare cu amănuntul în legătură cu capete de stropitori; servicii de vânzare angro în legătură cu capete de stropitori; servicii de vânzare cu amănuntul prin catalog în legătură cu capete de stropitori; servicii de vânzare cu amănuntul on-line în legătură cu capete de stropitori; servicii de vânzare cu amănuntul în legătură cu planșete de pâine; servicii de vânzare angro în legătură cu planșete de pâine; servicii de vânzare cu amănuntul prin catalog în legătură cu planșete de pâine; servicii de vânzare cu amănuntul on-line în legătură cu planșete de pâine; servicii de vânzare cu amănuntul în legătură cu cutii pentru pâine; servicii de vânzare angro în legătură cu cutii pentru pâine; servicii de vânzare cu amănuntul prin catalog în legătură cu cutii pentru pâine; servicii de vânzare cu amănuntul on-line în legătură cu cutii pentru pâine; servicii de vânzare cu amănuntul în legătură cu coșuri de pâine de uz casnic; servicii de vânzare angro în legătură cu coșuri de pâine de uz casnic; servicii de vânzare cu amănuntul prin catalog în legătură cu coșuri de pâine de uz casnic; servicii de vânzare cu amănuntul on-line în legătură cu coșuri de pâine de uz casnic; servicii de vânzare cu amănuntul în legătură cu mese de călcat; servicii de vânzare angro în legătură cu mese de călcat; servicii de vânzare cu amănuntul prin catalog în legătură cu mese de călcat; servicii de vânzare cu amănuntul on-line în legătură cu mese de călcat; servicii de vânzare cu amănuntul în legătură cu suporturi pentru fiare de călcat; servicii de vânzare angro în legătură cu suporturi pentru fiare de călcat; servicii de vânzare cu amănuntul prin catalog în legătură cu suporturi pentru fiare de călcat; servicii de vânzare cu amănuntul on-line în legătură cu suporturi pentru fiare de călcat; servicii de vânzare cu amănuntul în legătură cu perii; servicii de vânzare angro în legătură cu perii; servicii de vânzare cu amănuntul prin catalog în legătură cu perii; servicii de vânzare cu amănuntul on-line în legătură cu perii; servicii de vânzare cu amănuntul în legătură cu perii pentru sticlele de lampă; servicii de vânzare angro în legătură cu perii pentru sticlele de lampă;

servicii de vânzare cu amănuntul prin catalog în legătură cu perii pentru sticlele de lampă; servicii de vânzare cu amănuntul on-line în legătură cu perii pentru sticlele de lampă; servicii de vânzare cu amănuntul în legătură cu perii de toaletă; servicii de vânzare angro în legătură cu perii de toaletă; servicii de vânzare cu amănuntul prin catalog în legătură cu perii de toaletă; servicii de vânzare cu amănuntul on-line în legătură cu perii de toaletă; servicii de vânzare cu amănuntul în legătură cu produse pentru periat; servicii de vânzare angro în legătură cu produse pentru periat; servicii de vânzare cu amănuntul prin catalog în legătură cu produse pentru periat; servicii de vânzare cu amănuntul on-line în legătură cu produse pentru periat; servicii de vânzare cu amănuntul cu privire la busturi din porțelan, lut sau sticlă; servicii de vânzare angro cu privire la busturi din porțelan, lut sau sticlă; servicii de vânzare cu amănuntul prin catalog în legătură cu busturi din porțelan, lut sau sticlă; servicii de vânzare cu amănuntul on-line cu privire la busturi din porțelan, lut sau sticlă; servicii de vânzare cu amănuntul în legătură cu untiere; servicii de vânzare angro în legătură cu untiere; servicii de vânzare cu amănuntul prin catalog în legătură cu untiere; servicii de vânzare cu amănuntul on-line în legătură cu untiere; servicii de vânzare cu amănuntul în legătură cu capace pentru untiere; servicii de vânzare angro în legătură cu capace pentru untiere; servicii de vânzare cu amănuntul prin catalog în legătură cu capace pentru untiere; servicii de vânzare cu amănuntul on-line în legătură cu capace pentru untiere; servicii de vânzare cu amănuntul în legătură cu piei tăbăcite pentru curățat; servicii de vânzare angro în legătură cu piei tăbăcite pentru curățat; servicii de vânzare cu amănuntul prin catalog în legătură cu piei tăbăcite pentru curățat; servicii de vânzare cu amănuntul on-line în legătură cu piei tăbăcite pentru curățat; servicii de comerț cu amănuntul în legătură cu ornamente din porțelan; servicii de comerț angro în legătură cu ornamente din porțelan; servicii de comerț cu amănuntul din catalog în legătură cu ornamente din porțelan; servicii de comerț cu amănuntul on-line în legătură cu ornamente din porțelan; servicii de vânzare cu amănuntul în legătură cu vase neelectrice pentru prepararea alimentelor în baie de aburi; servicii de vânzare angro în legătură cu vase neelectrice pentru prepararea alimentelor în baie de aburi; servicii de

vânzare cu amănuntul prin catalog în legătură cu vase neelectrice pentru prepararea alimentelor în baie de aburi; servicii de vânzare cu amănuntul on-line în legătură cu vase neelectrice pentru prepararea alimentelor în baie de aburi; servicii de vânzare cu amănuntul în legătură cu închizători pentru capacele de cratiță; servicii de vânzare angro în legătură cu închizători pentru capacele de cratiță; servicii de vânzare cu amănuntul prin catalog în legătură cu închizători pentru capacele de cratiță; servicii de vânzare cu amănuntul on-line în legătură cu închizători pentru capacele de cratiță; servicii de vânzare cu amănuntul în legătură cu aparate deodorizante pentru uz personal; servicii de vânzare angro în legătură cu aparate deodorizante pentru uz personal; servicii de vânzare cu amănuntul prin catalog în legătură cu aparate deodorizante pentru uz personal; servicii de vânzare cu amănuntul on-line în legătură cu aparate deodorizante pentru uz personal; servicii de vânzare cu amănuntul în legătură cu suporturi pentru ouă; servicii de vânzare angro în legătură cu suporturi pentru ouă; servicii de vânzare cu amănuntul prin catalog în legătură cu suporturi pentru ouă; servicii de vânzare cu amănuntul on-line în legătură cu suporturi pentru ouă; servicii de vânzare cu amănuntul în legătură cu donițe; servicii de vânzare angro în legătură cu donițe; servicii de vânzare cu amănuntul prin catalog în legătură cu donițe; servicii de vânzare cu amănuntul on-line în legătură cu donițe; servicii de vânzare cu amănuntul în legătură cu recipiente (baloane de sticlă); servicii de vânzare angro în legătură cu recipiente (baloane de sticlă); servicii de vânzare cu amănuntul prin catalog în legătură cu recipiente (baloane de sticlă); servicii de vânzare cu amănuntul on-line în legătură cu recipiente (baloane de sticlă); servicii de vânzare cu amănuntul în legătură cu recipiente pentru gheață; servicii de vânzare angro în legătură cu recipiente pentru gheață; servicii de vânzare cu amănuntul prin catalog în legătură cu recipiente pentru gheață; servicii de vânzare cu amănuntul on-line în legătură cu recipiente pentru gheață; servicii de vânzare cu amănuntul în legătură cu perii electrice (cu excepția celor care sunt părți de mașini); servicii de vânzare angro în legătură cu perii electrice (cu excepția celor care sunt părți de mașini); servicii de vânzare cu amănuntul prin catalog în legătură cu perii electrice (cu excepția celor care sunt părți de mașini);

servicii de vânzare cu amănuntul on-line în legătură cu perii electrice (cu excepția celor care sunt părți de mașini); servicii de vânzare cu amănuntul în legătură cu piepteni electrici; servicii de vânzare angro în legătură cu piepteni electrici; servicii de vânzare cu amănuntul prin catalog în legătură cu piepteni electrici; servicii de vânzare cu amănuntul on-line în legătură cu piepteni electrici; servicii de vânzare cu amănuntul în legătură cu sticlă emailată; servicii de vânzare angro în legătură cu sticlă emailată; servicii de vânzare cu amănuntul prin catalog în legătură cu sticlă emailată; servicii de vânzare cu amănuntul on-line în legătură cu sticlă emailată; servicii de vânzare cu amănuntul în legătură cu oliviere; servicii de vânzare angro în legătură cu oliviere; servicii de vânzare cu amănuntul prin catalog în legătură cu oliviere; servicii de vânzare cu amănuntul on-line în legătură cu oliviere; servicii de vânzare cu amănuntul în legătură cu bețișoare chinezești (tacâmuri); servicii de vânzare angro în legătură cu bețișoare chinezești (tacâmuri); servicii de vânzare cu amănuntul prin catalog în legătură cu bețișoare chinezești (tacâmuri); servicii de vânzare cu amănuntul on-line în legătură cu bețișoare chinezești (tacâmuri); servicii de vânzare cu amănuntul în legătură cu curse pentru șoareci; servicii de vânzare angro în legătură cu curse pentru șoareci; servicii de vânzare cu amănuntul prin catalog în legătură cu curse pentru șoareci; servicii de vânzare cu amănuntul on-line în legătură cu curse pentru șoareci; servicii de vânzare cu amănuntul în legătură cu sticle pentru băuturi destinate sportivilor; servicii de vânzare angro în legătură cu sticle pentru băuturi destinate sportivilor; servicii de vânzare cu amănuntul prin catalog în legătură cu sticle pentru băuturi destinate sportivilor; servicii de vânzare cu amănuntul on-line în legătură cu sticle pentru băuturi destinate sportivilor; servicii de comerț cu amănuntul în legătură cu statuete din porțelan, ceramică, faianță sau sticlă; servicii de comerț angro în legătură cu statuete din porțelan, ceramică, faianță sau sticlă; servicii de vânzare cu amănuntul prin catalog în legătură cu statuete din porțelan, ceramică, articole din faianță sau sticlă; servicii de comerț cu amănuntul on-line în legătură cu statuete din porțelan, ceramică, lut sau sticlă; servicii de vânzare cu amănuntul în legătură cu filtre pentru menaj; servicii de vânzare angro în legătură cu filtre pentru menaj; servicii de vânzare cu amă-

nuntul prin catalog în legătură cu filtre pentru menaj; servicii de vânzare cu amănuntul on-line în legătură cu filtre pentru menaj; servicii de vânzare cu amănuntul în legătură cu flacoane; servicii de vânzare angro în legătură cu flacoane; servicii de vânzare cu amănuntul prin catalog în legătură cu flacoane; servicii de vânzare cu amănuntul on-line în legătură cu flacoane; servicii de vânzare cu amănuntul în legătură cu sticle; servicii de vânzare angro în legătură cu sticle; servicii de vânzare cu amănuntul prin catalog în legătură cu sticle; servicii de vânzare cu amănuntul on-line în legătură cu sticle; servicii de vânzare cu amănuntul în legătură cu deschizătoare de sticle, electrice și neelectrice; servicii de vânzare angro în legătură cu deschizătoare de sticle, electrice și neelectrice; servicii de vânzare cu amănuntul prin catalog în legătură cu deschizătoare de sticle, electrice și neelectrice; servicii de vânzare on-line în legătură cu deschizătoare de sticle, electrice și neelectrice; servicii de vânzare cu amănuntul în legătură cu pliciuri de muște; servicii de vânzare angro în legătură cu pliciuri de muște; servicii de vânzare cu amănuntul prin catalog în legătură cu pliciuri de muște; servicii de vânzare cu amănuntul on-line în legătură cu pliciuri de muște; servicii de vânzare cu amănuntul în legătură cu forme pentru cuburi de gheață; servicii de vânzare angro în legătură cu forme pentru cuburi de gheață; servicii de vânzare cu amănuntul prin catalog în legătură cu forme pentru cuburi de gheață; servicii de vânzare cu amănuntul on-line în legătură cu forme pentru cuburi de gheață; servicii de vânzare cu amănuntul în legătură cu forme (ustensile de bucătărie); servicii de vânzare angro în legătură cu forme (ustensile de bucătărie); servicii de vânzare cu amănuntul prin catalog în legătură cu forme (ustensile de bucătărie); servicii de vânzare cu amănuntul on-line în legătură cu forme (ustensile de bucătărie); servicii de vânzare cu amănuntul în legătură cu friteuze neelectrice; servicii de vânzare angro în legătură cu friteuze neelectrice; servicii de vânzare cu amănuntul prin catalog în legătură cu friteuze neelectrice; servicii de vânzare cu amănuntul on-line în legătură cu friteuze neelectrice; servicii de vânzare cu amănuntul în legătură cu storcătoare de fructe de uz menajer, neelectrice; servicii de vânzare angro în legătură cu storcătoare de fructe de uz menajer, neelectrice; servicii de vânzare cu amănuntul prin catalog în legătura

ră cu storcătoare de fructe de uz menajer, neelectrice; servicii de vânzare cu amănuntul on-line în legătură cu storcătoare de fructe de uz menajer, neelectrice; servicii de vânzare cu amănuntul în legătură cu iesle pentru animale; servicii de vânzare angro în legătură cu iesle pentru animale; servicii de vânzare cu amănuntul prin catalog în legătură cu iesle pentru animale; servicii de vânzare cu amănuntul on-line în legătură cu iesle pentru animale; servicii de vânzare cu amănuntul în legătură cu mănuși de grădinărit; servicii de vânzare angro în legătură cu mănuși de grădinărit; servicii de vânzare cu amănuntul prin catalog în legătură cu mănuși de grădinărit; servicii de vânzare cu amănuntul on-line în legătură cu mănuși de grădinărit; servicii de vânzare cu amănuntul în legătură cu recipiente pentru menaj sau bucătărie; servicii de vânzare angro în legătură cu recipiente pentru menaj sau bucătărie; servicii de vânzare cu amănuntul prin catalog în legătură cu recipiente pentru menaj sau bucătărie; servicii de vânzare cu amănuntul on-line în legătură cu recipiente pentru menaj sau bucătărie; servicii de vânzare cu amănuntul în legătură cu inele pentru păsări; servicii de vânzare angro în legătură cu inele pentru păsări; servicii de vânzare cu amănuntul prin catalog în legătură cu inele pentru păsări; servicii de vânzare cu amănuntul on-line în legătură cu inele pentru păsări; servicii de vânzare cu amănuntul în legătură cu platouri cu capac pentru servirea legumelor; servicii de vânzare angro în legătură cu platouri cu capac pentru servirea legumelor; servicii de vânzare cu amănuntul prin catalog în legătură cu platouri cu capac pentru servirea legumelor; servicii de vânzare cu amănuntul on-line în legătură cu platouri cu capac pentru servirea legumelor; servicii de vânzare cu amănuntul în legătură cu servicii de condimente; servicii de vânzare angro în legătură cu servicii de condimente; servicii de vânzare cu amănuntul prin catalog în legătură cu servicii de condimente; servicii de vânzare cu amănuntul on-line în legătură cu servicii de condimente; servicii de vânzare angro în legătură cu stropitori; servicii de vânzare cu amănuntul prin catalog în legătură cu stropitori; servicii de vânzare on-line în legătură cu stropitori; servicii de vânzare cu amănuntul în legătură cu articole pentru controlarea curgerii lichidelor; servicii de vânzare angro în legătură cu articole pentru

controlarea curgerii lichidelor; servicii de vânzare cu amănuntul prin catalog în legătură cu articole pentru controlarea curgerii lichidelor; servicii de vânzare cu amănuntul on-line în legătură cu articole pentru controlarea curgerii lichidelor; servicii de vânzare cu amănuntul în legătură cu sticla pentru geamuri de vehicule (produse semiprelucrate); servicii de vânzare angro în legătură cu sticla pentru geamuri de vehicule (produse semiprelucrate); servicii de vânzare cu amănuntul prin catalog în legătură cu sticla pentru geamuri de vehicule (produse semiprelucrate); servicii de vânzare cu amănuntul on-line în legătură cu sticlă pentru geamuri de vehicule (produse semiprelucrate); servicii de vânzare cu amănuntul în legătură cu sticla care încorporează conductori electrici; servicii de vânzare angro în legătură cu sticla care încorporează conductori electrici; servicii de vânzare cu amănuntul prin catalog în legătură cu sticla care încorporează conductori electrici; servicii de vânzare cu amănuntul on-line în legătură cu sticla care încorporează conductori electrici; servicii de vânzare cu amănuntul în legătură cu baloane de sticlă (recipiente); servicii de vânzare angro în legătură cu baloane de sticlă (recipiente); servicii de vânzare cu amănuntul prin catalog în legătură cu baloane de sticlă (recipiente); servicii de vânzare cu amănuntul on-line în legătură cu baloane de sticlă (recipiente); servicii de vânzare cu amănuntul în legătură cu flacoane de sticlă (recipiente); servicii de vânzare angro în legătură cu flacoane de sticlă (recipiente); servicii de vânzare cu amănuntul prin catalog în legătură cu flacoane de sticlă (recipiente); servicii de vânzare cu amănuntul on-line în legătură cu flacoane de sticlă (recipiente); servicii de comerț cu amănuntul în legătură cu cutii din sticlă; servicii de comerț angro în legătură cu cutii din sticlă; servicii de comerț cu amănuntul din catalog în legătură cu cutii din sticlă; servicii de comerț cu amănuntul on-line în legătură cu cutii din sticlă; servicii de vânzare cu amănuntul în legătură cu sticle (recipiente); servicii de vânzare angro în legătură cu sticle (recipiente); servicii de vânzare cu amănuntul prin catalog în legătură cu sticle (recipiente); servicii de vânzare cu amănuntul on-line în legătură cu sticle (recipiente); servicii de vânzare cu amănuntul în legătură cu fire de sticlă, cu excepția celor pentru uz textil; servicii de vânzare angro în legătură cu fire de sticlă, cu excepția celor pentru uz textil; ser-

vicii de vânzare cu amănuntul prin catalog în legătură cu fire de sticlă, cu excepția celor pentru uz textil; servicii de vânzare cu amănuntul on-line în legătură cu fire de sticlă, cu excepția celor pentru uz textil; servicii de vânzare cu amănuntul în legătură cu fibre de sticlă, altele decât cele pentru izolație sau de uz textil; servicii de vânzare angro în legătură cu fibre de sticlă, altele decât cele pentru izolație sau de uz textil; servicii de vânzare cu amănuntul prin catalog în legătură cu fibre de sticlă, altele decât cele pentru izolație sau de uz textil; servicii de vânzare cu amănuntul on-line în legătură cu fibre de sticlă, altele decât cele pentru izolație sau de uz textil; servicii de vânzare cu amănuntul în legătură cu boluri de sticlă; servicii de vânzare angro în legătură cu boluri de sticlă; servicii de vânzare cu amănuntul prin catalog în legătură cu boluri de sticlă; servicii de vânzare cu amănuntul on-line în legătură cu boluri de sticlă; servicii de vânzare cu amănuntul în legătură cu mozaice din sticlă, cu excepția celor pentru construcții; servicii de vânzare angro în legătură cu mozaice din sticlă, cu excepția celor pentru construcții; servicii de vânzare cu amănuntul prin catalog în legătură cu mozaice din sticlă, cu excepția celor pentru construcții; servicii de vânzare cu amănuntul on-line în legătură cu mozaice din sticlă, cu excepția celor pentru construcții; servicii de vânzare cu amănuntul în legătură cu pulbere de sticlă pentru decorațiuni; servicii de vânzare angro în legătură cu pulbere de sticlă pentru decorațiuni; servicii de vânzare cu amănuntul prin catalog în legătură cu pulbere de sticlă pentru decorațiuni; servicii de vânzare cu amănuntul on-line în legătură cu pulbere de sticlă pentru decorațiuni; servicii de vânzare cu amănuntul în legătură cu dopuri de sticlă; servicii de vânzare angro în legătură cu dopuri de sticlă; servicii de vânzare cu amănuntul prin catalog în legătură cu dopuri de sticlă; servicii de vânzare cu amănuntul on-line în legătură cu dopuri de sticlă; servicii de comerț cu amănuntul în legătură cu articole pictate din sticlă; servicii de comerț angro în legătură cu articole din sticlă vopsite; servicii de comerț cu amănuntul din catalog în legătură cu articole din sticlă vopsite; servicii de comerț cu amănuntul on-line în legătură cu articole din sticlă vopsite; servicii de vânzare cu amănuntul în legătură cu vata de sticlă, alta decât cea pentru izolații; servicii de vânzare angro în legătură cu vata de sticlă, alta decât cea pentru izolații; servi-

cii de vânzare cu amănuntul prin catalog în legătură cu vata de sticlă, alta decât cea pentru izolații; servicii de vânzare cu amănuntul on-line în legătură cu vata de sticlă, alta decât cea pentru izolații; servicii de vânzare cu amănuntul în legătură cu grătare (ustensile pentru gătit); servicii de vânzare angro în legătură cu grătare (ustensile pentru gătit); servicii de vânzare cu amănuntul prin catalog în legătură cu grătare (ustensile pentru gătit); servicii de vânzare cu amănuntul on-line în legătură cu grătare (ustensile pentru gătit); servicii de vânzare cu amănuntul în legătură cu suporturi de grătare; servicii de vânzare angro în legătură cu suporturi de grătare; servicii de vânzare cu amănuntul prin catalog în legătură cu suporturi de grătare; servicii de vânzare cu amănuntul on-line în legătură cu suporturi de grătare; servicii de vânzare cu amănuntul în legătură cu instrumente cu ventuze pentru desfundarea țevilor; servicii de vânzare angro în legătură cu instrumente cu ventuze pentru desfundarea țevilor; servicii de vânzare cu amănuntul prin catalog în legătură cu instrumente cu ventuze pentru desfundarea țevilor; servicii de vânzare cu amănuntul on-line în legătură cu instrumente cu ventuze pentru desfundarea țevilor; servicii de vânzare cu amănuntul în legătură cu suporturi pentru întinderea mânușilor; servicii de vânzare angro în legătură cu suporturi pentru întinderea mânușilor; servicii de vânzare cu amănuntul prin catalog în legătură cu suporturi pentru întinderea mânușilor; servicii de vânzare cu amănuntul on-line în legătură cu suporturi pentru întinderea mânușilor; servicii de vânzare cu amănuntul în legătură cu suporturi pentru șervețele de masă; servicii de vânzare angro în legătură cu suporturi pentru șervețele de masă; servicii de vânzare cu amănuntul prin catalog în legătură cu suporturi pentru șervețele de masă; servicii de vânzare cu amănuntul on-line în legătură cu suporturi pentru șervețele de masă; servicii de vânzare cu amănuntul în legătură cu ustensile de menaj; servicii de vânzare angro în legătură cu ustensile de menaj; servicii de vânzare cu amănuntul prin catalog în legătură cu ustensile de menaj; servicii de vânzare cu amănuntul on-line în legătură cu ustensile de menaj; servicii de vânzare cu amănuntul în legătură cu mânuși de menaj; servicii de vânzare angro în legătură cu mânuși de menaj; servicii de vânzare cu amănuntul prin catalog în legătură cu mânuși de menaj; ser-

vicii de vânzare cu amănuntul on-line în legătură cu mânuși de menaj; servicii de vânzare cu amănuntul în legătură cu bureți pentru exfolierea pielii; servicii de vânzare angro în legătură cu bureți pentru exfolierea pielii; servicii de vânzare cu amănuntul prin catalog în legătură cu bureți pentru exfolierea pielii; servicii de vânzare cu amănuntul on-line în legătură cu bureți pentru exfolierea pielii; servicii de vânzare cu amănuntul în legătură cu prese pentru pantaloni; servicii de vânzare angro în legătură cu prese pentru pantaloni; servicii de vânzare cu amănuntul prin catalog în legătură cu prese pentru pantaloni; servicii de vânzare cu amănuntul on-line în legătură cu prese pentru pantaloni; servicii de vânzare cu amănuntul în legătură cu dispozitive electrice pentru atragerea și omorârea insectelor; servicii de vânzare angro în legătură cu dispozitive electrice pentru atragerea și omorârea insectelor; servicii de vânzare cu amănuntul prin catalog în legătură cu dispozitive electrice pentru atragerea și omorârea insectelor; servicii de vânzare cu amănuntul on-line în legătură cu dispozitive electrice pentru atragerea și omorârea insectelor; servicii de vânzare cu amănuntul în legătură cu capcane pentru insecte; servicii de vânzare angro în legătură cu capcane pentru insecte; servicii de vânzare cu amănuntul prin catalog în legătură cu capcane pentru insecte; servicii de vânzare cu amănuntul on-line în legătură cu capcane pentru insecte; servicii de vânzare cu amănuntul în legătură cu recipiente termoizolante pentru alimente; servicii de vânzare angro în legătură cu recipiente termoizolante pentru alimente; servicii de vânzare cu amănuntul prin catalog în legătură cu recipiente termoizolante pentru alimente; servicii de vânzare cu amănuntul on-line în legătură cu recipiente termoizolante pentru alimente; servicii de vânzare cu amănuntul în legătură cu termosuri; servicii de vânzare angro în legătură cu termosuri; servicii de vânzare cu amănuntul prin catalog în legătură cu termosuri; servicii de vânzare cu amănuntul on-line în legătură cu termosuri; servicii de vânzare cu amănuntul în legătură cu recipiente termoizolante pentru băuturi; servicii de vânzare angro în legătură cu recipiente termoizolante pentru băuturi; servicii de vânzare cu amănuntul prin catalog în legătură cu recipiente termoizolante pentru băuturi; servicii de vânzare cu amănuntul în legătură cu tăvi (platouri de servit); servicii de vânzare angro în legătură cu tăvi (platouri de

servit); servicii de vânzare cu amănuntul prin catalog în legătură cu tăvi (platouri de servit); servicii de vânzare cu amănuntul on-line în legătură cu tăvi (platouri de servit); servicii de vânzare cu amănuntul în legătură cu filtre de cafea neelectrice; servicii de vânzare angro în legătură cu filtre de cafea neelectrice; servicii de vânzare cu amănuntul prin catalog în legătură cu filtre de cafea neelectrice; servicii de vânzare cu amănuntul on-line în legătură cu filtre de cafea neelectrice; servicii de vânzare cu amănuntul în legătură cu cafetiere neelectrice; servicii de vânzare angro în legătură cu cafetiere neelectrice; servicii de vânzare cu amănuntul prin catalog în legătură cu cafetiere neelectrice; servicii de vânzare cu amănuntul on-line în legătură cu cafetiere neelectrice; servicii de vânzare cu amănuntul în legătură cu râșnițe de cafea manuale; servicii de vânzare angro în legătură cu râșnițe de cafea manuale; servicii de vânzare cu amănuntul prin catalog în legătură cu râșnițe de cafea manuale; servicii de vânzare cu amănuntul on-line în legătură cu râșnițe de cafea manuale; servicii de vânzare cu amănuntul în legătură cu filtre mari de cafea, neelectrice; servicii de vânzare angro în legătură cu filtre mari de cafea, neelectrice; servicii de vânzare cu amănuntul prin catalog în legătură cu filtre mari de cafea, neelectrice; servicii de vânzare cu amănuntul on-line în legătură cu filtre mari de cafea, neelectrice; servicii de vânzare cu amănuntul în legătură cu servicii de cafea (veselă); servicii de vânzare angro în legătură cu servicii de cafea (veselă); servicii de vânzare cu amănuntul prin catalog în legătură cu servicii de cafea (veselă); servicii de vânzare cu amănuntul on-line în legătură cu servicii de cafea (veselă); servicii de vânzare cu amănuntul în legătură cu câni metalice cu capac; servicii de vânzare angro în legătură cu câni metalice cu capac; servicii de vânzare cu amănuntul prin catalog în legătură cu câni metalice cu capac; servicii de vânzare cu amănuntul on-line în legătură cu câni metalice cu capac; servicii de vânzare cu amănuntul în legătură cu perii de smolit, cu coadă lungă; servicii de vânzare angro în legătură cu perii de smolit, cu coadă lungă; servicii de vânzare cu amănuntul prin catalog în legătură cu perii de smolit, cu coadă lungă; servicii de vânzare cu amănuntul on-line în legătură cu perii de smolit, cu coadă lungă; servicii de vânzare cu amănuntul în legătură cu piepteni; servicii de vânzare angro în legătură cu piepteni;

servicii de vânzare cu amănuntul prin catalog în legătură cu piepteni; servicii de vânzare cu amănuntul on-line în legătură cu piepteni; servicii de vânzare cu amănuntul în legătură cu piepteni cu dinți rari pentru păr; servicii de vânzare angro în legătură cu piepteni cu dinți rari pentru păr; servicii de vânzare cu amănuntul prin catalog în legătură cu piepteni cu dinți rari pentru păr; servicii de vânzare cu amănuntul on-line în legătură cu piepteni cu dinți rari pentru păr; servicii de vânzare cu amănuntul în legătură cu tocuri pentru piepteni; servicii de vânzare angro în legătură cu tocuri pentru piepteni; servicii de vânzare cu amănuntul prin catalog în legătură cu tocuri pentru piepteni; servicii de vânzare cu amănuntul on-line în legătură cu tocuri pentru piepteni; servicii de vânzare cu amănuntul în legătură cu stacane; servicii de vânzare angro în legătură cu stacane; servicii de vânzare cu amănuntul prin catalog în legătură cu stacane; servicii de vânzare cu amănuntul on-line în legătură cu stacane; servicii de vânzare cu amănuntul în legătură cu carafe; servicii de vânzare angro în legătură cu carafe; servicii de vânzare cu amănuntul prin catalog în legătură cu carafe; servicii de vânzare cu amănuntul on-line în legătură cu carafe; servicii de vânzare cu amănuntul în legătură cu suporturi pentru pahare, nu din hârtie sau material textil; servicii de vânzare angro în legătură cu suporturi pentru pahare, nu din hârtie sau material textil; servicii de vânzare cu amănuntul prin catalog în legătură cu suporturi pentru pahare, nu din hârtie sau material textil; servicii de vânzare cu amănuntul on-line în legătură cu suporturi pentru pahare, nu din hârtie sau material textil; servicii de vânzare cu amănuntul în legătură cu capace pentru platouri de brânză; servicii de vânzare angro în legătură cu capace pentru platouri de brânză; servicii de vânzare cu amănuntul prin catalog în legătură cu capace pentru platouri de brânză; servicii de vânzare cu amănuntul on-line în legătură cu capace pentru platouri de brânză; servicii de vânzare cu amănuntul în legătură cu borcane pentru prăjiturile; servicii de vânzare angro în legătură cu borcane pentru prăjiturile; servicii de vânzare cu amănuntul prin catalog în legătură cu borcane pentru prăjiturile; servicii de vânzare cu amănuntul on-line în legătură cu borcane pentru prăjiturile; servicii de vânzare cu amănuntul în legătură cu produse ceramice pentru menaj; servicii de vânzare angro în legătură cu pro-



catalog în legătură cu cristal (articole din sticlă); servicii de comerț cu amănuntul on-line în legătură cu cristal (articole din sticlă); servicii de vânzare cu amănuntul în legătură cu forme pentru prăjituri; servicii de vânzare angro în legătură cu forme pentru prăjituri; servicii de vânzare cu amănuntul prin catalog în legătură cu forme pentru prăjituri; servicii de vânzare cu amănuntul on-line în legătură cu forme pentru prăjituri; servicii de vânzare cu amănuntul în legătură cu recipiente pentru bucătărie; servicii de vânzare angro în legătură cu recipiente pentru bucătărie; servicii de vânzare cu amănuntul prin catalog în legătură cu recipiente pentru bucătărie; servicii de vânzare cu amănuntul on-line în legătură cu recipiente pentru bucătărie; servicii de vânzare cu amănuntul în legătură cu ustensilele de bucătărie; servicii de vânzare angro în legătură cu ustensilele de bucătărie; servicii de vânzare cu amănuntul prin catalog în legătură cu ustensilele de bucătărie; servicii de vânzare cu amănuntul on-line în legătură cu ustensilele de bucătărie; servicii de vânzare cu amănuntul în legătură cu articole de uz casnic pentru refrigerarea alimentelor, conținând fluide pentru schimb de căldură; servicii de vânzare angro în legătură cu articole de uz casnic pentru refrigerarea alimentelor, conținând fluide pentru schimb de căldură; servicii de vânzare cu amănuntul prin catalog în legătură cu articole de uz casnic pentru refrigerarea alimentelor, conținând fluide pentru schimb de căldură; servicii de vânzare cu amănuntul on-line în legătură cu articole de uz casnic pentru refrigerarea alimentelor, conținând fluide pentru schimb de căldură; servicii de vânzare cu amănuntul în legătură cu sticle frigorifice; servicii de vânzare angro în legătură cu sticle frigorifice; servicii de vânzare cu amănuntul prin catalog în legătură cu sticle frigorifice; servicii de vânzare cu amănuntul on-line în legătură cu sticle frigorifice; servicii de vânzare cu amănuntul în legătură cu sacoșe termoizolante; servicii de vânzare angro în legătură cu sacoșe termoizolante; servicii de vânzare cu amănuntul prin catalog în legătură cu sacoșe termoizolante; servicii de vânzare cu amănuntul on-line în legătură cu sacoșe termoizolante; servicii de vânzare cu amănuntul cu privire la obiectele de artă din porțelan, argilă sau sticlă; servicii de vânzare angro cu privire la obiectele de artă din porțelan, argilă sau sticlă; servicii de vânzare cu amănuntul prin catalog în legătură cu obiectele de artă, din

porțelan, din lut ars sau din sticlă; servicii de vânzare cu amănuntul on-line cu privire la obiectele de artă din porțelan, argilă sau sticlă; servicii de vânzare cu amănuntul în legătură cu oale pentru clei; servicii de vânzare angro în legătură cu oale pentru clei; servicii de vânzare cu amănuntul prin catalog în legătură cu oale pentru clei; servicii de vânzare cu amănuntul on-line în legătură cu oale pentru clei; servicii de vânzare cu amănuntul în legătură cu sfeșnice; servicii de vânzare angro în legătură cu sfeșnice; servicii de vânzare cu amănuntul prin catalog în legătură cu sfeșnice; servicii de vânzare cu amănuntul on-line în legătură cu sfeșnice; servicii de vânzare cu amănuntul în legătură cu servicii de lichior; servicii de vânzare angro în legătură cu servicii de lichior; servicii de vânzare cu amănuntul prin catalog în legătură cu servicii de lichior; servicii de vânzare cu amănuntul on-line în legătură cu servicii de lichior; servicii de vânzare cu amănuntul în legătură cu majolică; servicii de vânzare angro în legătură cu majolică; servicii de vânzare cu amănuntul din catalog în legătură cu majolică; servicii de vânzare cu amănuntul on-line în legătură cu majolică; servicii de vânzare cu amănuntul în legătură cu învelitori pentru ghivece de flori, altele decât cele din hârtie; servicii de vânzare angro în legătură cu învelitori pentru ghivece de flori, altele decât cele din hârtie; servicii de vânzare cu amănuntul prin catalog în legătură cu învelitori pentru ghivece de flori, altele decât cele din hârtie; servicii de vânzare cu amănuntul on-line în legătură cu învelitori pentru ghivece de flori, altele decât cele din hârtie; servicii de vânzare cu amănuntul în legătură cu suporturi de cuțite pentru masă; servicii de vânzare angro în legătură cu suporturi de cuțite pentru masă; servicii de vânzare cu amănuntul prin catalog în legătură cu suporturi de cuțite pentru masă; servicii de vânzare cu amănuntul on-line în legătură cu suporturi de cuțite pentru masă; servicii de vânzare cu amănuntul în legătură cu shakere; servicii de vânzare angro în legătură cu shakere; servicii de vânzare cu amănuntul prin catalog în legătură cu shakere; servicii de vânzare cu amănuntul on-line în legătură cu shakere; servicii de vânzare cu amănuntul în legătură cu mixere neelectrice de uz casnic; servicii de vânzare angro în legătură cu mixere neelectrice de uz casnic; servicii de vânzare cu amănuntul prin catalog în legătură cu mixere neelectrice de uz casnic; servicii

de vânzare cu amănuntul on-line în legătură cu mixere neelectrice de uz casnic; servicii de vânzare cu amănuntul în legătură cu ștergătoare de mobilă; servicii de vânzare angro în legătură cu ștergătoare de mobilă; servicii de vânzare cu amănuntul prin catalog în legătură cu ștergătoare de mobilă; servicii de vânzare cu amănuntul on-line în legătură cu ștergătoare de mobilă; servicii de vânzare cu amănuntul în legătură cu mopuri; servicii de vânzare angro în legătură cu mopuri; servicii de vânzare cu amănuntul prin catalog în legătură cu mopuri; servicii de vânzare cu amănuntul on-line în legătură cu mopuri; servicii de vânzare cu amănuntul în legătură cu râșnițe manuale de uz casnic; servicii de vânzare angro în legătură cu râșnițe manuale de uz casnic; servicii de vânzare cu amănuntul prin catalog în legătură cu râșnițe manuale de uz casnic; servicii de vânzare cu amănuntul on-line în legătură cu râșnițe manuale de uz casnic; servicii de vânzare cu amănuntul în legătură cu dușuri de gură pentru curățarea dinților și gingiilor; servicii de vânzare angro în legătură cu dușuri de gură pentru curățarea dinților și gingiilor; servicii de vânzare cu amănuntul prin catalog în legătură cu dușuri de gură pentru curățarea dinților și gingiilor; servicii de vânzare cu amănuntul on-line în legătură cu dușuri de gură pentru curățarea dinților și gingiilor; servicii de vânzare cu amănuntul în legătură cu oale de noapte; servicii de vânzare angro în legătură cu oale de noapte; servicii de vânzare cu amănuntul prin catalog în legătură cu oale de noapte; servicii de vânzare cu amănuntul on-line în legătură cu oale de noapte; servicii de vânzare cu amănuntul în legătură cu perii de unghii; servicii de vânzare angro în legătură cu perii de unghii; servicii de vânzare cu amănuntul prin catalog în legătură cu perii de unghii; servicii de vânzare cu amănuntul on-line în legătură cu perii de unghii; servicii de vânzare cu amănuntul în legătură cu ouă de ipsos puse în cuibare; servicii de vânzare angro în legătură cu ouă de ipsos puse în cuibare; servicii de vânzare cu amănuntul prin catalog în legătură cu ouă de ipsos puse în cuibare; servicii de vânzare cu amănuntul on-line în legătură cu ouă de ipsos puse în cuibare; servicii de vânzare cu amănuntul în legătură cu mașini de făcut tăiței, acționate manual; servicii de vânzare angro în legătură cu mașini de făcut tăiței, acționate manual; servicii de vânzare cu amănuntul prin catalog în legătură cu mașini

de făcut tăiței, acționate manual; servicii de vânzare cu amănuntul on-line în legătură cu mașini de făcut tăiței, acționate manual; servicii de vânzare cu amănuntul în legătură cu cupe pentru fructe; servicii de vânzare angro în legătură cu cupe pentru fructe; servicii de vânzare cu amănuntul prin catalog în legătură cu cupe pentru fructe; servicii de vânzare cu amănuntul on-line în legătură cu cupe pentru fructe; servicii de vânzare cu amănuntul în legătură cu opal; servicii de vânzare angro în legătură cu opal; servicii de vânzare cu amănuntul prin catalog în legătură cu opal; servicii de vânzare cu amănuntul on-line în legătură cu opal; servicii de vânzare cu amănuntul în legătură cu pahare din plastic sau hârtie; servicii de vânzare angro în legătură cu pahare din plastic sau hârtie; servicii de vânzare cu amănuntul prin catalog în legătură cu pahare din plastic sau hârtie; servicii de vânzare cu amănuntul on-line în legătură cu pahare din plastic sau hârtie; servicii de vânzare cu amănuntul în legătură cu pahare din plastic sau hârtie; servicii de vânzare angro în legătură cu distribuitoare de prosoape de hârtie; servicii de vânzare angro în legătură cu distribuitoare de prosoape de hârtie; servicii de vânzare cu amănuntul prin catalog în legătură cu distribuitoare de prosoape de hârtie; servicii de vânzare cu amănuntul on-line în legătură cu distribuitoare de prosoape de hârtie; servicii de vânzare cu amănuntul în legătură cu coșuri de hârtii; servicii de vânzare angro în legătură cu coșuri de hârtii; servicii de vânzare cu amănuntul prin catalog în legătură cu coșuri de hârtii; servicii de vânzare cu amănuntul on-line în legătură cu coșuri de hârtii; servicii de vânzare cu amănuntul în legătură cu farfurii din hârtie; servicii de vânzare angro în legătură cu farfurii din hârtie; servicii de vânzare cu amănuntul prin catalog în legătură cu farfurii din hârtie; servicii de vânzare cu amănuntul on-line în legătură cu farfurii din hârtie; servicii de vânzare cu amănuntul în legătură cu pulverizatoare de parfum; servicii de vânzare angro în legătură cu pulverizatoare de parfum; servicii de vânzare cu amănuntul prin catalog în legătură cu pulverizatoare de parfum; servicii de vânzare cu amănuntul on-line în legătură cu pulverizatoare de parfum; servicii de vânzare cu amănuntul în legătură cu aparate de ceruit neelectrice; servicii de vânzare angro în legătură cu aparate de ceruit neelectrice; servicii de vânzare cu amănuntul prin catalog în legătură cu aparate de ceruit neelectrice; servicii de vânzare cu amănuntul on-line în

legătură cu aparate de ceruit neelectrice; servicii de vânzare cu amănuntul în legătură cu râșnițe de piper manuale; servicii de vânzare angro în legătură cu râșnițe de piper manuale; servicii de vânzare cu amănuntul prin catalog în legătură cu râșnițe de piper manuale; servicii de vânzare cu amănuntul on-line în legătură cu râșnițe de piper manuale; servicii de vânzare cu amănuntul în legătură cu solnițe de piper; servicii de vânzare angro în legătură cu solnițe de piper; servicii de vânzare cu amănuntul prin catalog în legătură cu solnițe de piper; servicii de vânzare cu amănuntul on-line în legătură cu solnițe de piper; servicii de vânzare cu amănuntul în legătură cu perii pentru cai; servicii de vânzare angro în legătură cu perii pentru cai; servicii de vânzare cu amănuntul prin catalog în legătură cu perii pentru cai; servicii de vânzare cu amănuntul on-line în legătură cu perii pentru cai; servicii de vânzare cu amănuntul în legătură cu amănuntul în legătură cu servicii pentru picnic (veselă); servicii de vânzare angro în legătură cu servicii pentru picnic (veselă); servicii de vânzare cu amănuntul prin catalog în legătură cu servicii pentru picnic (veselă); servicii de vânzare cu amănuntul on-line în legătură cu servicii pentru picnic (veselă); servicii de vânzare cu amănuntul în legătură cu discuri pentru a împiedica laptele să dea în foc; servicii de vânzare angro în legătură cu discuri pentru a împiedica laptele să dea în foc; servicii de vânzare cu amănuntul prin catalog în legătură cu discuri pentru a împiedica laptele să dea în foc; servicii de vânzare cu amănuntul on-line în legătură cu discuri pentru a împiedica laptele să dea în foc; servicii de vânzare cu amănuntul în legătură cu forme de prăjituri; servicii de vânzare angro în legătură cu forme de prăjituri; servicii de vânzare cu amănuntul prin catalog în legătură cu forme de prăjituri; servicii de vânzare cu amănuntul on-line în legătură cu forme de prăjituri; servicii de vânzare cu amănuntul în legătură cu aparate și mașini neelectrice de lustruit, de uz casnic; servicii de vânzare angro în legătură cu aparate și mașini neelectrice de lustruit, de uz casnic; servicii de vânzare cu amănuntul prin catalog în legătură cu aparate și mașini neelectrice de lustruit, de uz casnic; servicii de vânzare cu amănuntul on-line în legătură cu aparate și mașini neelectrice de lustruit, de uz casnic; servicii de vânzare cu amănuntul în legătură cu mânuși de lustruit; servicii de vânzare angro în legătură cu mânuși de lustruit; servicii de

vânzare cu amănuntul prin catalog în legătură cu mânuși de lustruit; servicii de vânzare cu amănuntul on-line în legătură cu mânuși de lustruit; servicii de vânzare cu amănuntul în legătură cu piele de lustruit; servicii de vânzare angro în legătură cu piele de lustruit; servicii de vânzare cu amănuntul prin catalog în legătură cu piele de lustruit; servicii de vânzare cu amănuntul on-line în legătură cu piele de lustruit; servicii de vânzare cu amănuntul în legătură cu materiale de lustruit (cu excepția celor din hârtie și piatră); servicii de vânzare angro în legătură cu materiale de lustruit (cu excepția celor din hârtie și piatră); servicii de vânzare cu amănuntul prin catalog în legătură cu materiale de lustruit (cu excepția celor din hârtie și piatră); servicii de vânzare cu amănuntul on-line în legătură cu materiale de lustruit (cu excepția celor din hârtie și piatră); servicii de vânzare cu amănuntul în legătură cu sufertașe; servicii de vânzare angro în legătură cu sufertașe; servicii de vânzare cu amănuntul prin catalog în legătură cu sufertașe; servicii de vânzare cu amănuntul on-line în legătură cu sufertașe; servicii de vânzare cu amănuntul în legătură cu pudră cosmetică compactă; servicii de vânzare angro în legătură cu pudră cosmetică compactă; servicii de vânzare cu amănuntul prin catalog în legătură cu pudră cosmetică compactă; servicii de vânzare cu amănuntul on-line în legătură cu pudră cosmetică compactă; servicii de vânzare cu amănuntul în legătură cu pământufuri pentru pudrat; servicii de vânzare angro în legătură cu pământufuri pentru pudrat; servicii de vânzare cu amănuntul prin catalog în legătură cu pământufuri pentru pudrat; servicii de vânzare cu amănuntul on-line în legătură cu pământufuri pentru pudrat; servicii de vânzare cu amănuntul în legătură cu instrumente pentru curățat, acționate manual; servicii de vânzare angro în legătură cu instrumente pentru curățat, acționate manual; servicii de vânzare cu amănuntul prin catalog în legătură cu instrumente pentru curățat, acționate manual; servicii de vânzare cu amănuntul on-line în legătură cu instrumente pentru curățat, acționate manual; servicii de vânzare cu amănuntul în legătură cu tampoane pentru curățare; servicii de vânzare angro în legătură cu tampoane pentru curățare; servicii de vânzare cu amănuntul prin catalog în legătură cu tampoane pentru curățare; servicii de vânzare cu amănuntul on-line în legătură cu tampoane pentru curățare; servicii de vânzare

re cu amănuntul în legătură cu cârpă pentru ochelari; servicii de vânzare angro în legătură cu cârpă pentru ochelari; servicii de vânzare cu amănuntul prin catalog în legătură cu cârpă pentru ochelari; servicii de vânzare cu amănuntul on-line în legătură cu cârpă pentru ochelari; servicii de vânzare cu amănuntul în legătură cu câlți pentru curățat; servicii de vânzare angro în legătură cu câlți pentru curățat; servicii de vânzare cu amănuntul prin catalog în legătură cu câlți pentru curățat; servicii de vânzare cu amănuntul on-line în legătură cu câlți pentru curățat; servicii de vânzare cu amănuntul în legătură cu fibre de siliciu vitrificate, cu excepția celor pentru uz textil; servicii de vânzare angro în legătură cu fibre de siliciu vitrificate, cu excepția celor pentru uz textil; servicii de vânzare cu amănuntul prin catalog în legătură cu fibre de siliciu vitrificate, cu excepția celor pentru uz textil; servicii de vânzare cu amănuntul on-line în legătură cu fibre de siliciu vitrificate, cu excepția celor pentru uz textil; servicii de vânzare cu amănuntul în legătură cu silice topită (produse semifinite), cu excepția celei pentru construcții; servicii de vânzare angro în legătură cu silice topită (produse semifinite), cu excepția celei pentru construcții; servicii de vânzare cu amănuntul prin catalog în legătură cu silice topită (produse semifinite), cu excepția celei pentru construcții; servicii de vânzare cu amănuntul on-line în legătură cu silice topită (produse semifinite), cu excepția celei pentru construcții; servicii de vânzare cu amănuntul în legătură cu aspersoare; servicii de vânzare angro în legătură cu aspersoare; servicii de vânzare cu amănuntul prin catalog în legătură cu aspersoare; servicii de vânzare cu amănuntul on-line în legătură cu aspersoare; servicii de vânzare cu amănuntul în legătură cu pământufuri pentru bărbierit; servicii de vânzare angro în legătură cu pământufuri pentru bărbierit; servicii de vânzare cu amănuntul prin catalog în legătură cu pământufuri pentru bărbierit; servicii de vânzare cu amănuntul on-line în legătură cu pământufuri pentru bărbierit; servicii de vânzare cu amănuntul în legătură cu suporturi pentru pământufuri de bărbierit; servicii de vânzare angro în legătură cu suporturi pentru pământufuri de bărbierit; servicii de vânzare cu amănuntul prin catalog în legătură cu suporturi pentru pământufuri de bărbierit; servicii de vânzare cu amănuntul on-line în legătură cu suporturi pentru pământufuri de bărbierit; servicii de vânzare cu amănuntul în legătură cu

casolette de ars mirodenii; servicii de vânzare angro în legătură cu casolette de ars mirodenii; servicii de vânzare cu amănuntul prin catalog în legătură cu casolette de ars mirodenii; servicii de vânzare cu amănuntul on-line în legătură cu casolette de ars mirodenii; servicii de vânzare cu amănuntul în legătură cu hote de bucătărie; servicii de vânzare angro în legătură cu hote de bucătărie; servicii de vânzare cu amănuntul prin catalog în legătură cu hote de bucătărie; servicii de vânzare cu amănuntul on-line în legătură cu hote de bucătărie; servicii de vânzare cu amănuntul în legătură cu răzătoare pentru utilizare în bucătărie; servicii de vânzare angro în legătură cu răzătoare pentru utilizare în bucătărie; servicii de vânzare cu amănuntul prin catalog în legătură cu răzătoare pentru utilizare în bucătărie; servicii de vânzare cu amănuntul on-line în legătură cu răzătoare pentru utilizare în bucătărie; servicii de vânzare cu amănuntul în legătură cu palete de amestecare neelectrice; servicii de vânzare angro în legătură cu palete de amestecare neelectrice; servicii de vânzare cu amănuntul prin catalog în legătură cu palete de amestecare neelectrice; servicii de vânzare cu amănuntul on-line în legătură cu palete de amestecare neelectrice; servicii de vânzare cu amănuntul în legătură cu linguri de amestecat (ustensile de bucătărie); servicii de vânzare angro în legătură cu linguri de amestecat (ustensile de bucătărie); servicii de vânzare cu amănuntul prin catalog în legătură cu linguri de amestecat (ustensile de bucătărie); servicii de vânzare cu amănuntul on-line în legătură cu linguri de amestecat (ustensile de bucătărie); servicii de vânzare cu amănuntul în legătură cu amestecătoare pentru cocktail-uri; servicii de vânzare angro în legătură cu amestecătoare pentru cocktailuri; servicii de vânzare cu amănuntul prin catalog în legătură cu amestecătoare pentru cocktailuri; servicii de vânzare cu amănuntul on-line în legătură cu amestecătoare pentru cocktailuri; servicii de vânzare cu amănuntul în legătură cu salatiere; servicii de vânzare angro în legătură cu salatiere; servicii de vânzare cu amănuntul prin catalog în legătură cu salatiere; servicii de vânzare cu amănuntul on-line în legătură cu salatiere; servicii de vânzare cu amănuntul în legătură cu solnițe; servicii de vânzare angro în legătură cu solnițe; servicii de vânzare cu amănuntul prin catalog în legătură cu solnițe; servicii de vânzare cu amănuntul on-line în legătură cu solnițe; ser-

vicii de vânzare cu amănuntul în legătură cu spatule pentru utilizare în bucătărie; servicii de vânzare angro în legătură cu spatule pentru utilizare în bucătărie; servicii de vânzare cu amănuntul prin catalog în legătură cu spatule pentru utilizare în bucătărie; servicii de vânzare cu amănuntul on-line în legătură cu spatule pentru utilizare în bucătărie; servicii de vânzare cu amănuntul în legătură cu perii pentru curățarea tancurilor și a containerelor; servicii de vânzare angro în legătură cu perii pentru curățarea tancurilor și a containerelor; servicii de vânzare cu amănuntul prin catalog în legătură cu perii pentru curățarea tancurilor și a containerelor; servicii de vânzare cu amănuntul on-line în legătură cu perii pentru curățarea tancurilor și a containerelor; servicii de vânzare cu amănuntul în legătură cu chiuvete; servicii de vânzare angro în legătură cu chiuvete; servicii de vânzare cu amănuntul prin catalog în legătură cu chiuvete; servicii de vânzare cu amănuntul on-line în legătură cu chiuvete; servicii de vânzare cu amănuntul în legătură cu palete de uz casnic; servicii de vânzare angro în legătură cu palete de uz casnic; servicii de vânzare cu amănuntul prin catalog în legătură cu palete de uz casnic; servicii de vânzare cu amănuntul on-line în legătură cu palete de uz casnic; servicii de vânzare cu amănuntul în legătură cu palete de uz casnic; servicii de vânzare angro în legătură cu palete de uz casnic; servicii de vânzare cu amănuntul prin catalog în legătură cu palete de uz casnic; servicii de vânzare cu amănuntul on-line în legătură cu palete de uz casnic; servicii de vânzare cu amănuntul în legătură cu bureți din sârmă; servicii de vânzare angro în legătură cu bureți din sârmă; servicii de vânzare cu amănuntul prin catalog în legătură cu bureți din sârmă; servicii de vânzare cu amănuntul on-line în legătură cu bureți din sârmă; servicii de vânzare cu amănuntul în legătură cu bureți abrazivi pentru bucătărie; servicii de vânzare angro în legătură cu bureți abrazivi pentru bucătărie; servicii de vânzare cu amănuntul prin catalog în legătură cu bureți abrazivi pentru bucătărie; servicii de vânzare cu amănuntul on-line în legătură cu bureți abrazivi pentru bucătărie; servicii de comerț cu amănuntul în legătură cu indicatoare din porțelan sau sticlă; servicii de comerț angro în legătură cu indicatoare din porțelan sau sticlă; servicii de vânzare cu amănuntul prin catalog în legătură cu plăcuțele din porțelan sau sticlă; servicii de comerț cu amănuntul on-line în legătură cu indicatoare din porțelan sau sticlă; servicii de vânzare cu amănuntul în legătură cu palete neelectrice de uz casnic; servicii de vânzare angro în legătură cu palete neelectrice de uz casnic; servicii de vânzare cu amănuntul prin catalog în legătură cu palete neelectrice de

uz casnic; servicii de vânzare cu amănuntul on-line în legătură cu palete neelectrice de uz casnic; servicii de vânzare cu amănuntul în legătură cu tocătoare din lemn pentru bucătărie; servicii de vânzare angro în legătură cu tocătoare din lemn pentru bucătărie; servicii de vânzare cu amănuntul prin catalog în legătură cu tocătoare din lemn pentru bucătărie; servicii de vânzare cu amănuntul on-line în legătură cu tocătoare din lemn pentru bucătărie; servicii de vânzare cu amănuntul în legătură cu linguri pentru gătit și servit (ustensile de bucătărie); servicii de vânzare angro în legătură cu linguri pentru gătit și servit (ustensile de bucătărie); servicii de vânzare cu amănuntul prin catalog în legătură cu linguri pentru gătit și servit (ustensile de bucătărie); servicii de vânzare cu amănuntul on-line în legătură cu linguri pentru gătit și servit (ustensile de bucătărie); servicii de vânzare cu amănuntul în legătură cu limbi de încălțat pantofii; servicii de vânzare angro în legătură cu limbi de încălțat pantofii; servicii de vânzare cu amănuntul prin catalog în legătură cu limbi de încălțat pantofii; servicii de vânzare cu amănuntul on-line în legătură cu limbi de încălțat pantofii; servicii de vânzare cu amănuntul în legătură cu perii pentru încălțăminte; servicii de vânzare angro în legătură cu perii pentru încălțăminte; servicii de vânzare cu amănuntul prin catalog în legătură cu perii pentru încălțăminte; servicii de vânzare cu amănuntul on-line în legătură cu perii pentru încălțăminte; servicii de vânzare cu amănuntul în legătură cu văcsuitoare pentru încălțăminte, neelectrice; servicii de vânzare angro în legătură cu văcsuitoare pentru încălțăminte, neelectrice; servicii de vânzare cu amănuntul prin catalog în legătură cu văcsuitoare pentru încălțăminte, neelectrice; servicii de vânzare cu amănuntul on-line în legătură cu văcsuitoare pentru încălțăminte, neelectrice; servicii de vânzare cu amănuntul în legătură cu calapoade pentru pantofi (sisteme de întindere); servicii de vânzare angro în legătură cu calapoade pentru pantofi (sisteme de întindere); servicii de vânzare cu amănuntul prin catalog în legătură cu calapoade pentru pantofi (sisteme de întindere); servicii de vânzare cu amănuntul on-line în legătură cu calapoade pentru pantofi (sisteme de întindere); servicii de vânzare cu amănuntul în legătură cu capace pentru farfurii; servicii de vânzare angro în legătură cu capace pentru farfurii; servicii de vânzare cu amănuntul prin catalog în legătură cu capace

pentru farfurii; servicii de vânzare cu amănuntul on-line în legătură cu capace pentru farfurii; servicii de vânzare cu amănuntul în legătură cu servicii (veselă); servicii de vânzare angro în legătură cu servicii (veselă); servicii de vânzare cu amănuntul prin catalog în legătură cu servicii (veselă); servicii de vânzare cu amănuntul on-line în legătură cu servicii (veselă); servicii de vânzare cu amănuntul în legătură cu suporturi de farfurii (ustensile de masă); servicii de vânzare angro în legătură cu suporturi de farfurii (ustensile de masă); servicii de vânzare cu amănuntul prin catalog în legătură cu suporturi de farfurii (ustensile de masă); servicii de vânzare cu amănuntul on-line în legătură cu suporturi de farfurii (ustensile de masă); servicii de vânzare cu amănuntul în legătură cu bureți de menaj; servicii de vânzare angro în legătură cu bureți de menaj; servicii de vânzare cu amănuntul prin catalog în legătură cu bureți de menaj; servicii de vânzare cu amănuntul on-line în legătură cu bureți de menaj; servicii de vânzare cu amănuntul în legătură cu suporturi pentru bureți; servicii de vânzare angro în legătură cu suporturi pentru bureți; servicii de vânzare cu amănuntul prin catalog în legătură cu suporturi pentru bureți; servicii de vânzare cu amănuntul on-line în legătură cu suporturi pentru bureți; servicii de vânzare cu amănuntul în legătură cu păr de porc pentru confecționarea periilor; servicii de vânzare angro în legătură cu păr de porc pentru confecționarea periilor; servicii de vânzare cu amănuntul prin catalog în legătură cu păr de porc pentru confecționarea periilor; servicii de vânzare cu amănuntul on-line în legătură cu păr de porc pentru confecționarea periilor; servicii de vânzare cu amănuntul în legătură cu crăticioare din ceramică; servicii de vânzare angro în legătură cu crăticioare din ceramică; servicii de vânzare cu amănuntul prin catalog în legătură cu crăticioare din ceramică; servicii de vânzare cu amănuntul on-line în legătură cu crăticioare din ceramică; servicii de vânzare cu amănuntul în legătură cu savoniere; servicii de vânzare angro în legătură cu savoniere; servicii de vânzare cu amănuntul prin catalog în legătură cu savoniere; servicii de vânzare cu amănuntul on-line în legătură cu savoniere; servicii de vânzare cu amănuntul în legătură cu dozatoare de săpun; servicii de vânzare angro în legătură cu dozatoare de săpun; servicii de vânzare cu amănuntul prin catalog în legătură cu dozatoare de săpun; servicii de vânzare cu

amănuntul on-line în legătură cu dozatoare de săpun; servicii de vânzare cu amănuntul în legătură cu site (ustensile de menaj); servicii de vânzare angro în legătură cu site (ustensile de menaj); servicii de vânzare cu amănuntul prin catalog în legătură cu site (ustensile de menaj); servicii de vânzare cu amănuntul on-line în legătură cu site (ustensile de menaj); servicii de vânzare cu amănuntul în legătură cu tăvi turnante (pentru bucătărie); servicii de vânzare angro în legătură cu tăvi turnante (pentru bucătărie); servicii de vânzare cu amănuntul prin catalog în legătură cu tăvi turnante (pentru bucătărie); servicii de vânzare cu amănuntul on-line în legătură cu tăvi turnante (pentru bucătărie); servicii de vânzare cu amănuntul în legătură cu strecurători; servicii de vânzare angro în legătură cu strecurători; servicii de vânzare cu amănuntul prin catalog în legătură cu strecurători; servicii de vânzare cu amănuntul on-line în legătură cu strecurători; servicii de vânzare cu amănuntul în legătură cu sticle de sifon pentru apă carbogazoasă; servicii de vânzare angro în legătură cu sticle de sifon pentru apă carbogazoasă; servicii de vânzare cu amănuntul prin catalog în legătură cu sticle de sifon pentru apă carbogazoasă; servicii de vânzare cu amănuntul on-line în legătură cu sticle de sifon pentru apă carbogazoasă; servicii de vânzare cu amănuntul în legătură cu pușculițe; servicii de vânzare angro în legătură cu pușculițe; servicii de vânzare cu amănuntul prin catalog în legătură cu pușculițe; servicii de vânzare cu amănuntul on-line în legătură cu pușculițe; servicii de vânzare cu amănuntul în legătură cu vase de metal pentru preparat înghețată și băuturi reci; servicii de vânzare angro în legătură cu vase de metal pentru preparat înghețată și băuturi reci; servicii de vânzare cu amănuntul prin catalog în legătură cu vase de metal pentru preparat înghețată și băuturi reci; servicii de vânzare cu amănuntul on-line în legătură cu vase de metal pentru preparat înghețată și băuturi reci; servicii de vânzare cu amănuntul în legătură cu suporturi pentru lista de meniuri; servicii de vânzare angro în legătură cu suporturi pentru lista de meniuri; servicii de vânzare cu amănuntul prin catalog în legătură cu suporturi pentru lista de meniuri; servicii de vânzare cu amănuntul on-line în legătură cu suporturi pentru lista de meniuri; servicii de vânzare cu amănuntul în legătură cu sticlă (materii prime); servicii de vânzare angro în legătură cu sticlă (materii pri-

me); servicii de vânzare cu amănuntul prin catalog în legătură cu sticlă (materii prime); servicii de vânzare cu amănuntul on-line în legătură cu sticlă (materii prime); servicii de vânzare cu amănuntul în legătură cu seringi de glazurat; servicii de vânzare angro în legătură cu seringi de glazurat; servicii de vânzare cu amănuntul prin catalog în legătură cu seringi de glazurat; servicii de vânzare cu amănuntul on-line în legătură cu seringi de glazurat; servicii de vânzare cu amănuntul în legătură cu duze pentru furtunuri de apă; servicii de vânzare angro în legătură cu duze pentru furtunuri de apă; servicii de vânzare cu amănuntul prin catalog în legătură cu duze pentru furtunuri de apă; servicii de vânzare cu amănuntul on-line în legătură cu duze pentru furtunuri de apă; servicii de vânzare cu amănuntul în legătură cu perii pentru spălarea veselei; servicii de vânzare angro în legătură cu perii pentru spălarea veselei; servicii de vânzare prin catalog în legătură cu perii pentru spălarea veselei; servicii de vânzare cu amănuntul on-line în legătură cu perii pentru spălarea veselei; servicii de vânzare cu amănuntul în legătură cu perii de sârmă pentru curățat; servicii de vânzare angro în legătură cu perii de sârmă pentru curățat; servicii de vânzare prin catalog în legătură cu perii de sârmă pentru curățat; servicii de vânzare cu amănuntul on-line în legătură cu perii de sârmă pentru curățat; servicii de vânzare cu amănuntul în legătură cu inele și bare pentru suportul prosoapelor; servicii de vânzare angro în legătură cu inele și bare pentru suportul prosoapelor; servicii de vânzare prin catalog în legătură cu inele și bare pentru suportul prosoapelor; servicii de vânzare cu amănuntul on-line în legătură cu inele și bare pentru suportul prosoapelor; servicii de vânzare cu amănuntul în legătură cu cărpe pentru ștergerea prafului; servicii de vânzare angro în legătură cu cărpe pentru ștergerea prafului; servicii de vânzare prin catalog în legătură cu cărpe pentru ștergerea prafului; servicii de vânzare cu amănuntul on-line în legătură cu cărpe pentru ștergerea prafului; servicii de vânzare cu amănuntul în legătură cu pământufuri de praf; servicii de vânzare angro în legătură cu pământufuri de praf; servicii de vânzare prin catalog în legătură cu pământufuri de praf; servicii de vânzare cu amănuntul on-line în legătură cu pământufuri de praf; servicii de vânzare cu amănuntul în legătură

cu obiecte din faianță; servicii de vânzare angro în legătură cu obiecte din faianță; servicii de vânzare cu amănuntul prin catalog în legătură cu obiecte din faianță; servicii de vânzare cu amănuntul on-line în legătură cu obiecte din faianță; servicii de vânzare cu amănuntul în legătură cu încălțătoare; servicii de vânzare angro în legătură cu încălțătoare; servicii de vânzare prin catalog în legătură cu încălțătoare; servicii de vânzare cu amănuntul on-line în legătură cu încălțătoare; servicii de vânzare cu amănuntul în legătură cu recipiente din materiale țesute; servicii de vânzare angro în legătură cu recipiente din materiale țesute; servicii de vânzare prin catalog în legătură cu recipiente din materiale țesute; servicii de vânzare cu amănuntul on-line în legătură cu recipiente din materiale țesute; servicii de vânzare cu amănuntul în legătură cu litiere pentru animale de companie; servicii de vânzare angro în legătură cu litiere pentru animale de companie; servicii de vânzare prin catalog în legătură cu litiere pentru animale de companie; servicii de vânzare cu amănuntul on-line în legătură cu litiere pentru animale de companie; servicii de vânzare cu amănuntul în legătură cu țesale; servicii de vânzare angro în legătură cu țesale; servicii de vânzare prin catalog în legătură cu țesale; servicii de vânzare cu amănuntul on-line în legătură cu țesale; servicii de vânzare cu amănuntul în legătură cu boluri de supă; servicii de vânzare angro în legătură cu boluri de supă; servicii de vânzare prin catalog în legătură cu boluri de supă; servicii de vânzare cu amănuntul on-line în legătură cu boluri de supă; servicii de vânzare cu amănuntul în legătură cu tăvi de uz casnic, din hârtie; servicii de vânzare angro în legătură cu tăvi de uz casnic, din hârtie; servicii de vânzare prin catalog în legătură cu tăvi de uz casnic, din hârtie; servicii de vânzare cu amănuntul on-line în legătură cu tăvi de uz casnic, din hârtie; servicii de vânzare cu amănuntul în legătură cu tăvi de uz casnic; servicii de vânzare angro în legătură cu tăvi de uz casnic; servicii de vânzare prin catalog în legătură cu tăvi de uz casnic; servicii de vânzare cu amănuntul on-line în legătură cu tăvi de uz casnic; servicii de vânzare cu amănuntul în legătură cu vase de așezat în mijlocul meselor; servicii de vânzare angro în legătură cu vase de așezat în mijlocul meselor; servicii de vânzare cu

amănuntul prin catalog în legătură cu vase de așezat în mijlocul meselor; servicii de vânzare cu amănuntul on-line în legătură cu vase de așezat în mijlocul meselor; servicii de vânzare cu amănuntul în legătură cu veselă, altele decât cuțite, furculițe și linguri; servicii de vânzare angro în legătură cu veselă, altele decât cuțite, furculițe și linguri; servicii de vânzare cu amănuntul prin catalog în legătură cu veselă, altele decât cuțite, furculițe și linguri; servicii de vânzare cu amănuntul on-line în legătură cu veselă, altele decât cuțite, furculițe și linguri; servicii de vânzare cu amănuntul în legătură cu cești; servicii de vânzare angro în legătură cu cești; servicii de vânzare cu amănuntul prin catalog în legătură cu cești; servicii de vânzare cu amănuntul on-line în legătură cu cești; servicii de vânzare cu amănuntul în legătură cu infuzoare de ceai; servicii de vânzare angro în legătură cu infuzoare de ceai; servicii de vânzare cu amănuntul prin catalog în legătură cu infuzoare de ceai; servicii de vânzare cu amănuntul on-line în legătură cu infuzoare de ceai; servicii de vânzare cu amănuntul în legătură cu cutii pentru ceai; servicii de vânzare angro în legătură cu cutii pentru ceai; servicii de vânzare cu amănuntul prin catalog în legătură cu cutii pentru ceai; servicii de vânzare cu amănuntul on-line în legătură cu cutii pentru ceai; servicii de vânzare cu amănuntul în legătură cu ceainice; servicii de vânzare angro în legătură cu ceainice; servicii de vânzare cu amănuntul prin catalog în legătură cu ceainice; servicii de vânzare cu amănuntul on-line în legătură cu ceainice; servicii de vânzare cu amănuntul în legătură cu huse pentru ceainice; servicii de vânzare angro în legătură cu huse pentru ceainice; servicii de vânzare cu amănuntul prin catalog în legătură cu huse pentru ceainice; servicii de vânzare cu amănuntul on-line în legătură cu huse pentru ceainice; servicii de vânzare cu amănuntul în legătură cu servicii de ceai (veselă); servicii de vânzare angro în legătură cu servicii de ceai (veselă); servicii de vânzare cu amănuntul prin catalog în legătură cu servicii de ceai (veselă); servicii de vânzare cu amănuntul on-line în legătură cu servicii de ceai (veselă); servicii de vânzare cu amănuntul în legătură cu strecurători de ceai; servicii de vânzare angro în legătură cu strecurători de ceai; servicii de vânzare cu amănuntul prin catalog în legătură cu strecurători de ceai; servicii de vânzare cu amănuntul on-line în legătură cu strecurători de

ceai; servicii de vânzare cu amănuntul în legătură cu instrumente pentru tăiat coca; servicii de vânzare angro în legătură cu instrumente pentru tăiat coca; servicii de vânzare cu amănuntul prin catalog în legătură cu instrumente pentru tăiat coca; servicii de vânzare cu amănuntul on-line în legătură cu instrumente pentru tăiat coca; servicii de vânzare cu amănuntul în legătură cu sucitoare pentru patiserie; servicii de vânzare angro în legătură cu sucitoare pentru patiserie; servicii de vânzare cu amănuntul prin catalog în legătură cu sucitoare pentru patiserie; servicii de vânzare cu amănuntul on-line în legătură cu sucitoare pentru patiserie; servicii de vânzare cu amănuntul în legătură cu platurii (veselă); servicii de vânzare angro în legătură cu platurii (veselă); servicii de vânzare cu amănuntul prin catalog în legătură cu platurii (veselă); servicii de vânzare cu amănuntul on-line în legătură cu platurii (veselă); servicii de vânzare cu amănuntul în legătură cu măhuri mecanice; servicii de vânzare angro în legătură cu măhuri mecanice; servicii de vânzare cu amănuntul prin catalog în legătură cu măhuri mecanice; servicii de vânzare cu amănuntul on-line în legătură cu măhuri mecanice; servicii de vânzare cu amănuntul în legătură cu bătătoare pentru covoare; servicii de vânzare angro în legătură cu bătătoare pentru covoare; servicii de vânzare cu amănuntul prin catalog în legătură cu bătătoare pentru covoare; servicii de vânzare cu amănuntul on-line în legătură cu bătătoare pentru covoare; servicii de vânzare cu amănuntul în legătură cu păr de animale (perii și pensule); servicii de vânzare angro în legătură cu păr de animale (perii și pensule); servicii de vânzare cu amănuntul prin catalog în legătură cu păr de animale (perii și pensule); servicii de vânzare cu amănuntul on-line în legătură cu păr de animale (perii și pensule); servicii de vânzare cu amănuntul în legătură cu piepteni pentru animale; servicii de vânzare angro în legătură cu piepteni pentru animale; servicii de vânzare cu amănuntul prin catalog în legătură cu piepteni pentru animale; servicii de vânzare cu amănuntul on-line în legătură cu piepteni pentru animale; servicii de vânzare cu amănuntul în legătură cu fărâșe pentru firimituri; servicii de vânzare angro în legătură cu fărâșe pentru firimituri; servicii de vânzare cu amănuntul prin catalog în legătură cu fărâșe pentru firimituri; servicii de vânzare cu amănuntul on-line în legătură cu fărâșe pentru firimituri; servicii de vânzare

cu amănuntul în legătură cu ustensile de curățenie pentru toaletă și baie; servicii de vânzare angro în legătură cu ustensile de curățenie pentru toaletă și baie; servicii de vânzare cu amănuntul prin catalog în legătură cu ustensile de curățenie pentru toaletă și baie; servicii de vânzare cu amănuntul on-line în legătură cu ustensile de curățenie pentru toaletă și baie; servicii de vânzare cu amănuntul în legătură cu truse de toaletă; servicii de vânzare angro în legătură cu truse de toaletă; servicii de vânzare cu amănuntul prin catalog în legătură cu truse de toaletă; servicii de vânzare cu amănuntul on-line în legătură cu truse de toaletă; servicii de vânzare cu amănuntul în legătură cu suporturi pentru role de hârtie igienică; servicii de vânzare angro în legătură cu suporturi pentru role de hârtie igienică; servicii de vânzare cu amănuntul prin catalog în legătură cu suporturi pentru role de hârtie igienică; servicii de vânzare cu amănuntul on-line în legătură cu suporturi pentru role de hârtie igienică; servicii de vânzare cu amănuntul în legătură cu capace pentru vase; servicii de vânzare angro în legătură cu capace pentru vase; servicii de vânzare cu amănuntul prin catalog în legătură cu capace pentru vase; servicii de vânzare cu amănuntul on-line în legătură cu capace pentru vase; servicii de vânzare cu amănuntul în legătură cu vase; servicii de vânzare angro în legătură cu vase; servicii de vânzare cu amănuntul prin catalog în legătură cu vase; servicii de vânzare cu amănuntul on-line în legătură cu vase; servicii de vânzare cu amănuntul în legătură cu produse de olărie; servicii de vânzare angro în legătură cu produse de olărie; servicii de vânzare cu amănuntul prin catalog în legătură cu produse de olărie; servicii de vânzare cu amănuntul on-line în legătură cu produse de olărie; servicii de vânzare cu amănuntul în legătură cu palete pentru tarte; servicii de vânzare angro în legătură cu palete pentru tarte; servicii de vânzare cu amănuntul prin catalog în legătură cu palete pentru tarte; servicii de vânzare cu amănuntul on-line în legătură cu palete pentru tarte; servicii de vânzare cu amănuntul în legătură cu cutii frigorifice portabile, neelectrice; servicii de vânzare angro în legătură cu cutii frigorifice portabile, neelectrice; servicii de vânzare prin catalog în legătură cu cutii frigorifice portabile, neelectrice; servicii de vânzare cu amănuntul on-line în legătură cu cutii frigorifice portabile, neelectrice; servicii de vânzare

cu amănuntul în legătură cu adăpători; servicii de vânzare angro în legătură cu adăpători; servicii de vânzare cu amănuntul prin catalog în legătură cu adăpători; servicii de vânzare cu amănuntul on-line în legătură cu adăpători; servicii de vânzare cu amănuntul în legătură cu cuști pentru animale de companie; servicii de vânzare angro în legătură cu cuști pentru animale de companie; servicii de vânzare cu amănuntul prin catalog în legătură cu cuști pentru animale de companie; servicii de vânzare cu amănuntul on-line în legătură cu cuști pentru animale de companie; servicii de vânzare cu amănuntul în legătură cu pâlnii; servicii de vânzare angro în legătură cu pâlnii; servicii de vânzare cu amănuntul prin catalog în legătură cu pâlnii; servicii de vânzare cu amănuntul on-line în legătură cu pâlnii; servicii de vânzare cu amănuntul în legătură cu recipiente de băut; servicii de vânzare angro în legătură cu recipiente de băut; servicii de vânzare cu amănuntul prin catalog în legătură cu recipiente de băut; servicii de vânzare cu amănuntul on-line în legătură cu recipiente de băut; servicii de vânzare cu amănuntul în legătură cu articole din sticlă pentru băuturi; servicii de vânzare angro în legătură cu articole din sticlă pentru băuturi; servicii de vânzare cu amănuntul prin catalog în legătură cu articole din sticlă pentru băuturi; servicii de vânzare cu amănuntul on-line în legătură cu articole din sticlă pentru băuturi; servicii de vânzare cu amănuntul în legătură cu paie de băut; servicii de vânzare angro în legătură cu paie de băut; servicii de vânzare cu amănuntul prin catalog în legătură cu paie de băut; servicii de vânzare cu amănuntul on-line în legătură cu paie de băut; servicii de vânzare cu amănuntul în legătură cu coarne de băut; servicii de vânzare angro în legătură cu coarne de băut; servicii de vânzare cu amănuntul prin catalog în legătură cu coarne de băut; servicii de vânzare cu amănuntul on-line în legătură cu coarne de băut; servicii de vânzare angro în legătură cu jgheaburi; servicii de vânzare cu amănuntul prin catalog în legătură cu jgheaburi; servicii de vânzare cu amănuntul on-line în legătură cu jgheaburi; servicii de vânzare cu amănuntul în legătură cu huse pentru mese de călcat; servicii de vânzare angro în legătură cu huse pentru mese de călcat; servicii de vânzare cu amănuntul prin catalog în legătură cu huse pentru mese de călcat; servicii de vânzare cu amă-

nuntul on-line în legătură cu huse pentru mese de călcat; servicii de vânzare cu amănuntul în legătură cu farfurioare; servicii de vânzare angro în legătură cu farfurioare; servicii de vânzare cu amănuntul prin catalog în legătură cu farfurioare; servicii de vânzare cu amănuntul on-line în legătură cu farfurioare; servicii de vânzare cu amănuntul în legătură cu urne; servicii de vânzare angro în legătură cu urne; servicii de vânzare cu amănuntul prin catalog în legătură cu urne; servicii de vânzare cu amănuntul on-line în legătură cu urne; servicii de vânzare cu amănuntul în legătură cu vase; servicii de vânzare angro în legătură cu vase; servicii de vânzare cu amănuntul prin catalog în legătură cu vase; servicii de vânzare cu amănuntul on-line în legătură cu vase; servicii de vânzare cu amănuntul în legătură cu scaldătoare pentru păsări; servicii de vânzare angro în legătură cu scaldătoare pentru păsări; servicii de vânzare cu amănuntul prin catalog în legătură cu scaldătoare pentru păsări; servicii de vânzare cu amănuntul on-line în legătură cu scaldătoare pentru păsări; servicii de vânzare cu amănuntul în legătură cu colivii pentru păsări; servicii de vânzare angro în legătură cu colivii pentru păsări; servicii de vânzare cu amănuntul prin catalog în legătură cu colivii pentru păsări; servicii de vânzare cu amănuntul on-line în legătură cu colivii pentru păsări; servicii de vânzare cu amănuntul în legătură cu inele pentru păsări; servicii de vânzare angro în legătură cu inele pentru păsări; servicii de vânzare cu amănuntul prin catalog în legătură cu inele pentru păsări; servicii de vânzare cu amănuntul on-line în legătură cu inele pentru păsări; servicii de vânzare cu amănuntul în legătură cu aparate de făcut vafe, neelectrice; servicii de vânzare angro în legătură cu aparate de făcut vafe, neelectrice; servicii de vânzare cu amănuntul prin catalog în legătură cu aparate de făcut vafe, neelectrice; servicii de vânzare cu amănuntul on-line în legătură cu aparate de făcut vafe, neelectrice; servicii de vânzare cu amănuntul în legătură cu scânduri de spălat rufe; servicii de vânzare angro în legătură cu scânduri de spălat rufe; servicii de vânzare cu amănuntul prin catalog în legătură cu scânduri de spălat rufe; servicii de vânzare cu amănuntul on-line în legătură cu scânduri de spălat rufe; servicii de vânzare cu amănuntul în legătură cu cârlige de rufe; servicii de vânzare angro în legătură cu cârlige de rufe; servicii de vânzare cu amănuntul

prin catalog în legătură cu cârlige de rufe; servicii de vânzare cu amănuntul on-line în legătură cu cârlige de rufe; servicii de vânzare cu amănuntul în legătură cu frânghii pentru întins rufe; servicii de vânzare angro în legătură cu frânghii pentru întins rufe; servicii de vânzare cu amănuntul prin catalog în legătură cu frânghii pentru întins rufe; servicii de vânzare cu amănuntul on-line în legătură cu frânghii pentru întins rufe; servicii de vânzare cu amănuntul în legătură cu căzi; servicii de vânzare angro în legătură cu căzi; servicii de vânzare cu amănuntul prin catalog în legătură cu căzi; servicii de vânzare cu amănuntul on-line în legătură cu căzi; servicii de vânzare cu amănuntul în legătură cu fierbătoare neelectrice; servicii de vânzare angro în legătură cu fierbătoare neelectrice; servicii de vânzare cu amănuntul prin catalog în legătură cu fierbătoare neelectrice; servicii de vânzare cu amănuntul on-line în legătură cu fierbătoare neelectrice; servicii de vânzare cu amănuntul în legătură cu farfurii de unică folosință; servicii de vânzare angro în legătură cu farfurii de unică folosință; servicii de vânzare cu amănuntul prin catalog în legătură cu farfurii de unică folosință; servicii de vânzare cu amănuntul on-line în legătură cu farfurii de unică folosință; servicii de vânzare cu amănuntul în legătură cu țevi pentru tras vin din butoaie (pipete); servicii de vânzare angro în legătură cu țevi pentru tras vin din butoaie (pipete); servicii de vânzare cu amănuntul prin catalog în legătură cu țevi pentru tras vin din butoaie (pipete); servicii de vânzare cu amănuntul on-line în legătură cu țevi pentru tras vin din butoaie (pipete); servicii de vânzare cu amănuntul în legătură cu storcătoare de găleată pentru mop; servicii de vânzare angro în legătură cu storcătoare de găleată pentru mop; servicii de vânzare cu amănuntul prin catalog în legătură cu storcătoare de găleată pentru mop; servicii de vânzare cu amănuntul on-line în legătură cu storcătoare de găleată pentru mop; servicii de vânzare cu amănuntul în legătură cu deșeuri de lână pentru curățat; servicii de vânzare angro în legătură cu deșeuri de lână pentru curățat; servicii de vânzare cu amănuntul prin catalog în legătură cu deșeuri de lână pentru curățat; servicii de vânzare cu amănuntul on-line în legătură cu deșeuri de lână pentru curățat; servicii de vânzare cu amănuntul în legătură cu periute de dinți; servicii de vânzare angro în legătură cu periute de dinți; servicii de vânzare cu amănuntul

mul prin catalog în legătură cu periute de dinți; servicii de vânzare cu amănuntul on-line în legătură cu periute de dinți; servicii de vânzare cu amănuntul în legătură cu perii de dinți electrice; servicii de vânzare angro în legătură cu perii de dinți electrice; servicii de vânzare cu amănuntul prin catalog în legătură cu perii de dinți electrice; servicii de vânzare cu amănuntul on-line în legătură cu perii de dinți electrice; servicii de vânzare cu amănuntul în legătură cu ață dentară; servicii de vânzare angro în legătură cu ață dentară; servicii de vânzare cu amănuntul prin catalog în legătură cu ață dentară; servicii de vânzare cu amănuntul on-line în legătură cu ață dentară; servicii de vânzare cu amănuntul în legătură cu scobitori; servicii de vânzare angro în legătură cu scobitori; servicii de vânzare cu amănuntul prin catalog în legătură cu scobitori; servicii de vânzare cu amănuntul on-line în legătură cu scobitori; servicii de vânzare cu amănuntul în legătură cu suporturi pentru scobitori; servicii de vânzare angro în legătură cu suporturi pentru scobitori; servicii de vânzare cu amănuntul prin catalog în legătură cu suporturi pentru scobitori; servicii de vânzare cu amănuntul on-line în legătură cu suporturi pentru scobitori; servicii de vânzare cu amănuntul în legătură cu dispozitive de măcinat de bucătărie, neelectrice; servicii de vânzare angro în legătură cu dispozitive de măcinat de bucătărie, neelectrice; servicii de vânzare cu amănuntul prin catalog în legătură cu dispozitive de măcinat de bucătărie, neelectrice; servicii de vânzare cu amănuntul on-line în legătură cu dispozitive de măcinat de bucătărie, neelectrice; servicii de vânzare cu amănuntul în legătură cu acvarii de interior; servicii de vânzare angro în legătură cu acvarii de interior; servicii de vânzare cu amănuntul prin catalog în legătură cu acvarii de interior; servicii de vânzare cu amănuntul on-line în legătură cu acvarii de interior; servicii de vânzare cu amănuntul în legătură cu terarii de apartament (pentru plante); servicii de vânzare angro în legătură cu terarii de apartament (pentru plante); servicii de vânzare cu amănuntul prin catalog în legătură cu terarii de apartament (pentru plante); servicii de vânzare cu amănuntul on-line în legătură cu terarii de apartament (pentru plante); servicii de vânzare cu amănuntul în legătură cu terarii de apartament (pentru animale); servicii de vânzare angro în legătură cu terarii de apartament (pentru animale); servicii de vânzare cu amănuntul prin catalog în legătură cu

terarii de apartament (pentru animale); servicii de vânzare cu amănuntul on-line în legătură cu terarii de apartament (pentru animale); servicii de vânzare cu amănuntul în legătură cu zaharnițe; servicii de vânzare angro în legătură cu zaharnițe; servicii de vânzare cu amănuntul prin catalog în legătură cu zaharnițe; servicii de vânzare cu amănuntul on-line în legătură cu zaharnițe; servicii de vânzare cu amănuntul în legătură cu ustensile casnice și de bucătărie; servicii de vânzare angro în legătură cu ustensile casnice și de bucătărie; servicii de vânzare cu amănuntul prin catalog în legătură cu ustensile casnice și de bucătărie; servicii de vânzare cu amănuntul on-line în legătură cu ustensile casnice și de bucătărie; servicii de vânzare cu amănuntul în legătură cu bureți; servicii de vânzare angro în legătură cu bureți; servicii de vânzare cu amănuntul prin catalog în legătură cu bureți; servicii de vânzare cu amănuntul on-line în legătură cu bureți; servicii de vânzare cu amănuntul în legătură cu aparate de făcut floricele de porumb; servicii de vânzare angro în legătură cu aparate de făcut floricele de porumb; servicii de vânzare cu amănuntul prin catalog în legătură cu aparate de făcut floricele de porumb; servicii de vânzare cu amănuntul on-line în legătură cu aparate de făcut floricele de porumb; servicii de vânzare cu amănuntul în legătură cu aparate de gătit (electrice) pentru bucătărie; servicii de vânzare angro în legătură cu aparate de gătit (electrice) pentru bucătărie; servicii de vânzare cu amănuntul prin catalog în legătură cu aparate de gătit (electrice) pentru bucătărie; servicii de vânzare cu amănuntul on-line în legătură cu aparate de gătit (electrice) pentru bucătărie; servicii de vânzare cu amănuntul în legătură cu aparate electrice de gătit de uz casnic; servicii de vânzare angro în legătură cu aparate electrice de gătit de uz casnic; servicii de vânzare cu amănuntul prin catalog în legătură cu aparate electrice de gătit de uz casnic; servicii de vânzare cu amănuntul on-line în legătură cu aparate electrice de gătit de uz casnic; servicii de vânzare cu amănuntul în legătură cu coșuri de faclă utilizate în industria petrolului; servicii de vânzare angro în legătură cu coșuri de faclă utilizate în industria petrolului; servicii de vânzare cu amănuntul prin catalog în legătură cu coșuri de faclă utilizate în industria petrolului; servicii de vânzare cu amănuntul on-line în legătură cu coșuri de faclă utilizate în industria petrolului; servicii de vânzare cu

amănuntul în legătură cu ventile de aer pentru instalațiile de încălzit cu aburi; servicii de vânzare angro în legătură cu ventile de aer pentru instalațiile de încălzit cu aburi; servicii de vânzare cu amănuntul prin catalog în legătură cu ventile de aer pentru instalațiile de încălzit cu aburi; servicii de vânzare cu amănuntul on-line în legătură cu ventile de aer pentru instalațiile de încălzit cu aburi; servicii de vânzare cu amănuntul în legătură cu instalații de purificare pentru ape reziduale; servicii de vânzare angro în legătură cu instalații de purificare pentru ape reziduale; servicii de vânzare cu amănuntul prin catalog în legătură cu instalații de purificare pentru ape reziduale; servicii de vânzare cu amănuntul on-line în legătură cu instalații de purificare pentru ape reziduale; servicii de vânzare cu amănuntul în legătură cu hote de extracție pentru bucătărie; servicii de vânzare angro în legătură cu hote de extracție pentru bucătărie; servicii de vânzare cu amănuntul prin catalog în legătură cu hote de extracție pentru bucătărie; servicii de vânzare cu amănuntul on-line în legătură cu hote de extracție pentru bucătărie; servicii de vânzare cu amănuntul în legătură cu instalații pentru tratarea combustibililor și a moderatorilor nucleari; servicii de vânzare angro în legătură cu instalații pentru tratarea combustibililor și a moderatorilor nucleari; servicii de vânzare cu amănuntul prin catalog în legătură cu instalații pentru tratarea combustibililor și a moderatorilor nucleari; servicii de vânzare cu amănuntul on-line în legătură cu instalații pentru tratarea combustibililor și a moderatorilor nucleari; servicii de vânzare cu amănuntul în legătură cu aplici pentru lămpile cu gaz; servicii de vânzare angro în legătură cu aplici pentru lămpile cu gaz; servicii de vânzare cu amănuntul prin catalog în legătură cu aplici pentru lămpile cu gaz; servicii de vânzare cu amănuntul on-line în legătură cu aplici pentru lămpile cu gaz; servicii de vânzare cu amănuntul în legătură cu aprinzătoare; servicii de vânzare angro în legătură cu aprinzătoare; servicii de vânzare cu amănuntul prin catalog în legătură cu aprinzătoare; servicii de vânzare cu amănuntul on-line în legătură cu aprinzătoare; servicii de vânzare cu amănuntul în legătură cu aparate pentru băi de aer cald; servicii de vânzare angro în legătură cu aparate pentru băi de aer cald; servicii de vânzare cu amănuntul prin catalog în legătură cu aparate pentru băi de aer cald; servicii de vânzare cu amănuntul on-line în

legătură cu aparate pentru băi de aer cald; servicii de vânzare cu amănuntul în legătură cu sisteme pentru băi cu hidromasaj; servicii de vânzare angro în legătură cu sisteme pentru băi cu hidromasaj; servicii de vânzare cu amănuntul prin catalog în legătură cu sisteme pentru băi cu hidromasaj; servicii de vânzare cu amănuntul on-line în legătură cu sisteme pentru băi cu hidromasaj; servicii de vânzare cu amănuntul în legătură cu cenușare pentru cămine; servicii de vânzare angro în legătură cu cenușare pentru cămine; servicii de vânzare cu amănuntul prin catalog în legătură cu cenușare pentru cămine; servicii de vânzare cu amănuntul on-line în legătură cu cenușare pentru cămine; servicii de vânzare cu amănuntul în legătură cu instalații automate pentru transportat cenușă; servicii de vânzare angro în legătură cu instalații automate pentru transportat cenușă; servicii de vânzare cu amănuntul prin catalog în legătură cu instalații automate pentru transportat cenușă; servicii de vânzare cu amănuntul on-line în legătură cu instalații automate pentru transportat cenușă; servicii de vânzare cu amănuntul în legătură cu vase de expansiune pentru instalații de încălzire centrală; servicii de vânzare angro în legătură cu vase de expansiune pentru instalații de încălzire centrală; servicii de vânzare cu amănuntul prin catalog în legătură cu vase de expansiune pentru instalații de încălzire centrală; servicii de vânzare cu amănuntul on-line în legătură cu vase de expansiune pentru instalații de încălzire centrală; servicii de vânzare cu amănuntul în legătură cu instalații automate de irigare; servicii de vânzare angro în legătură cu instalații automate de irigare; servicii de vânzare cu amănuntul prin catalog în legătură cu instalații automate de irigare; servicii de vânzare cu amănuntul on-line în legătură cu instalații automate de irigare; servicii de vânzare cu amănuntul în legătură cu arzătoare pentru acetilenă; servicii de vânzare angro în legătură cu arzătoare pentru acetilenă; servicii de vânzare cu amănuntul prin catalog în legătură cu arzătoare pentru acetilenă; servicii de vânzare cu amănuntul on-line în legătură cu arzătoare pentru acetilenă; servicii de vânzare cu amănuntul în legătură cu generatoare de acetilenă; servicii de vânzare angro în legătură cu generatoare de acetilenă; servicii de vânzare cu amănuntul prin catalog în legătură cu generatoare de acetilenă; servicii de vânzare cu amănuntul on-line în legătură cu generatoare

de acetilenă; servicii de vânzare cu amănuntul în legătură cu încălzitoare electrice de biberoane; servicii de vânzare angro în legătură cu încălzitoare electrice de biberoane; servicii de vânzare cu amănuntul prin catalog în legătură cu încălzitoare electrice de biberoane; servicii de vânzare cu amănuntul online în legătură cu încălzitoare electrice de biberoane; servicii de vânzare cu amănuntul în legătură cu cuptoare de brutărie; servicii de vânzare angro în legătură cu cuptoare de brutărie; servicii de vânzare cu amănuntul prin catalog în legătură cu cuptoare de brutărie; servicii de vânzare cu amănuntul online în legătură cu cuptoare de brutărie; servicii de vânzare cu amănuntul în legătură cu accesorii pentru baie; servicii de vânzare angro în legătură cu accesorii pentru baie; servicii de vânzare cu amănuntul prin catalog în legătură cu accesorii pentru baie; servicii de vânzare cu amănuntul online în legătură cu accesorii pentru baie; servicii de vânzare cu amănuntul în legătură cu aparate de încălzire pentru băi; servicii de vânzare angro în legătură cu aparate de încălzire pentru băi; servicii de vânzare cu amănuntul prin catalog în legătură cu aparate de încălzire pentru băi; servicii de vânzare cu amănuntul online în legătură cu aparate de încălzire pentru băi; servicii de vânzare cu amănuntul în legătură cu cabine pentru duș; servicii de vânzare angro în legătură cu cabine pentru duș; servicii de vânzare cu amănuntul prin catalog în legătură cu cabine pentru duș; servicii de vânzare cu amănuntul online în legătură cu cabine pentru duș; servicii de vânzare cu amănuntul în legătură cu garnituri pentru căzi de baie; servicii de vânzare angro în legătură cu garnituri pentru căzi de baie; servicii de vânzare cu amănuntul prin catalog în legătură cu garnituri pentru căzi de baie; servicii de vânzare cu amănuntul online în legătură cu garnituri pentru căzi de baie; servicii de vânzare cu amănuntul în legătură cu instalații sanitare de baie; servicii de vânzare angro în legătură cu instalații sanitare de baie; servicii de vânzare cu amănuntul prin catalog în legătură cu instalații sanitare de baie; servicii de vânzare cu amănuntul online în legătură cu instalații sanitare de baie; servicii de vânzare cu amănuntul în legătură cu grătare mari în aer liber; servicii de vânzare angro în legătură cu grătare mari în aer liber; servicii de vânzare cu amănuntul prin catalog în legătură cu grătare mari în aer liber; servicii de vânzare cu amănuntul online în legătură cu

grătare mari în aer liber; servicii de vânzare cu amănuntul în legătură cu lămpi de iluminat pentru acvarii; servicii de vânzare angro în legătură cu lămpi de iluminat pentru acvarii; servicii de vânzare cu amănuntul prin catalog în legătură cu lămpi de iluminat pentru acvarii; servicii de vânzare cu amănuntul online în legătură cu lămpi de iluminat pentru acvarii; servicii de vânzare cu amănuntul în legătură cu instalații de iluminat pentru vehicule aeriene; servicii de vânzare angro în legătură cu instalații de iluminat pentru vehicule aeriene; servicii de vânzare cu amănuntul prin catalog în legătură cu instalații de iluminat pentru vehicule aeriene; servicii de vânzare cu amănuntul online în legătură cu instalații de iluminat pentru vehicule aeriene; servicii de vânzare cu amănuntul în legătură cu aparate și instalații de iluminat; servicii de vânzare angro în legătură cu aparate și instalații de iluminat; servicii de vânzare cu amănuntul prin catalog în legătură cu aparate și instalații de iluminat; servicii de vânzare cu amănuntul online în legătură cu aparate și instalații de iluminat; servicii de vânzare cu amănuntul în legătură cu aparate de iluminat pentru vehicule; servicii de vânzare angro în legătură cu aparate de iluminat pentru vehicule; servicii de vânzare cu amănuntul prin catalog în legătură cu aparate de iluminat pentru vehicule; servicii de vânzare cu amănuntul online în legătură cu aparate de iluminat pentru vehicule; servicii de vânzare cu amănuntul în legătură cu aparate de iluminat cu diode luminescente (LED); servicii de vânzare angro în legătură cu aparate de iluminat cu diode luminescente (LED); servicii de vânzare cu amănuntul prin catalog în legătură cu aparate de iluminat cu diode luminescente (LED); servicii de vânzare cu amănuntul online în legătură cu aparate de iluminat cu diode luminescente (LED); servicii de vânzare cu amănuntul în legătură cu lămpi de iluminat; servicii de vânzare angro în legătură cu lămpi de iluminat; servicii de vânzare cu amănuntul prin catalog în legătură cu lămpi de iluminat; servicii de vânzare cu amănuntul online în legătură cu lămpi de iluminat; servicii de vânzare cu amănuntul în legătură cu hote de aerisire; servicii de vânzare angro în legătură cu hote de aerisire; servicii de vânzare cu amănuntul prin catalog în legătură cu hote de aerisire; servicii de vânzare cu amănuntul online în legătură cu hote de aerisire; servicii de vânzare cu amănuntul în legătură cu hote de aerisire pentru

laboratoare; servicii de vânzare angro în legătură cu hote de aerisire pentru laboratoare; servicii de vânzare cu amănuntul prin catalog în legătură cu hote de aerisire pentru laboratoare; servicii de vânzare cu amănuntul on-line în legătură cu hote de aerisire pentru laboratoare; servicii de vânzare cu amănuntul în legătură cu aparate pentru încălzit paturi; servicii de vânzare angro în legătură cu aparate pentru încălzit paturi; servicii de vânzare cu amănuntul prin catalog în legătură cu aparate pentru încălzit paturi; servicii de vânzare cu amănuntul on-line în legătură cu aparate pentru încălzit paturi; servicii de vânzare cu amănuntul în legătură cu mașini de irigații pentru agricultură; servicii de vânzare angro în legătură cu mașini de irigații pentru agricultură; servicii de vânzare cu amănuntul prin catalog în legătură cu mașini de irigații pentru agricultură; servicii de vânzare cu amănuntul on-line în legătură cu mașini de irigații pentru agricultură; servicii de vânzare cu amănuntul în legătură cu bideuri; servicii de vânzare angro în legătură cu bideuri; servicii de vânzare cu amănuntul prin catalog în legătură cu bideuri; servicii de vânzare cu amănuntul on-line în legătură cu bideuri; servicii de vânzare cu amănuntul în legătură cu dispozitive antiorbire pentru vehicule (armături de lămpi); servicii de vânzare angro în legătură cu antiorbire (dispozitive pentru vehicule) (armături de lămpi); servicii de vânzare cu amănuntul prin catalog în legătură cu dispozitive antiorbire pentru vehicule (armături de lămpi); servicii de vânzare cu amănuntul on-line în legătură cu dispozitive antiorbire pentru vehicule (armături de lămpi); servicii de vânzare cu amănuntul în legătură cu lanterne pentru iluminat; servicii de vânzare angro în legătură cu lanterne pentru iluminat; servicii de vânzare cu amănuntul prin catalog în legătură cu lanterne pentru iluminat; servicii de vânzare cu amănuntul on-line în legătură cu lanterne pentru iluminat; servicii de vânzare cu amănuntul în legătură cu lămpi cu arc; servicii de vânzare angro în legătură cu lămpi cu arc; servicii de vânzare cu amănuntul prin catalog în legătură cu lămpi cu arc; servicii de vânzare cu amănuntul on-line în legătură cu lămpi cu arc; servicii de vânzare cu amănuntul în legătură cu arzătoare; servicii de vânzare angro în legătură cu arzătoare; servicii de vânzare cu amănuntul prin catalog în legătură cu arzătoare; servicii de vânzare cu amănuntul on-line în legătură cu arzătoare; servicii de

vânzare cu amănuntul în legătură cu arzătoare germicide; servicii de vânzare angro în legătură cu arzătoare germicide; servicii de vânzare cu amănuntul prin catalog în legătură cu arzătoare germicide; servicii de vânzare cu amănuntul on-line în legătură cu arzătoare germicide; servicii de vânzare cu amănuntul în legătură cu cuptoare, altele decât cele folosite în laborator; servicii de vânzare angro în legătură cu cuptoare, altele decât cele folosite în laborator; servicii de vânzare cu amănuntul prin catalog în legătură cu cuptoare, altele decât cele folosite în laborator; servicii de vânzare cu amănuntul on-line în legătură cu cuptoare, altele decât cele folosite în laborator; servicii de vânzare cu amănuntul în legătură cu economizoare de combustibil; servicii de vânzare angro în legătură cu economizoare de combustibil; servicii de vânzare cu amănuntul prin catalog în legătură cu economizoare de combustibil; servicii de vânzare cu amănuntul on-line în legătură cu economizoare de combustibil; servicii de vânzare cu amănuntul în legătură cu mașini de făcut pâine; servicii de vânzare angro în legătură cu mașini de făcut pâine; servicii de vânzare cu amănuntul prin catalog în legătură cu mașini de făcut pâine; servicii de vânzare cu amănuntul on-line în legătură cu mașini de făcut pâine; servicii de vânzare cu amănuntul în legătură cu aparate de prăjit pâine; servicii de vânzare angro în legătură cu aparate de prăjit pâine; servicii de vânzare cu amănuntul prin catalog în legătură cu aparate de prăjit pâine; servicii de vânzare cu amănuntul on-line în legătură cu aparate de prăjit pâine; servicii de vânzare cu amănuntul în legătură cu aparate de clorizare pentru bazinele de înot; servicii de vânzare angro în legătură cu aparate de clorizare pentru bazinele de înot; servicii de vânzare cu amănuntul prin catalog în legătură cu aparate de clorizare pentru bazinele de înot; servicii de vânzare cu amănuntul on-line în legătură cu aparate de clorizare pentru bazinele de înot; servicii de vânzare cu amănuntul în legătură cu instalații luminoase pentru pomul de Crăciun; servicii de vânzare angro în legătură cu instalații luminoase pentru pomul de Crăciun; servicii de vânzare cu amănuntul prin catalog în legătură cu instalații luminoase pentru pomul de Crăciun; servicii de vânzare cu amănuntul on-line în legătură cu instalații luminoase pentru pomul de Crăciun; servicii de vânzare cu amănuntul în legătură cu aparate de cromatografie de

uz industrial; servicii de vânzare angro în legătură cu aparate de cromatografie de uz industrial; servicii de vânzare cu amănuntul prin catalog în legătură cu aparate de cromatografie de uz industrial; servicii de vânzare cu amănuntul on-line în legătură cu aparate de cromatografie de uz industrial; servicii de vânzare cu amănuntul în legătură cu oale de gătit sub presiune, electrice; servicii de vânzare angro în legătură cu oale de gătit sub presiune, electrice; servicii de vânzare cu amănuntul prin catalog în legătură cu oale de gătit sub presiune, electrice; servicii de vânzare cu amănuntul on-line în legătură cu oale de gătit sub presiune, electrice; servicii de vânzare cu amănuntul în legătură cu aparate generatoare de abur; servicii de vânzare angro în legătură cu aparate generatoare de abur; servicii de vânzare cu amănuntul prin catalog în legătură cu aparate generatoare de abur; servicii de vânzare cu amănuntul on-line în legătură cu aparate generatoare de abur; servicii de vânzare cu amănuntul în legătură cu generatoare de abur, altele decât părți de mașini; servicii de vânzare angro în legătură cu generatoare de abur, altele decât părți de mașini; servicii de vânzare cu amănuntul prin catalog în legătură cu generatoare de abur, altele decât părți de mașini; servicii de vânzare cu amănuntul on-line în legătură cu generatoare de abur, altele decât părți de mașini; servicii de vânzare cu amănuntul în legătură cu aparate vaporizatoare pentru haine; servicii de vânzare angro în legătură cu aparate vaporizatoare pentru haine; servicii de vânzare cu amănuntul prin catalog în legătură cu aparate vaporizatoare pentru haine; servicii de vânzare cu amănuntul on-line în legătură cu aparate vaporizatoare pentru haine; servicii de vânzare cu amănuntul în legătură cu acumulatoare de aburi; servicii de vânzare angro în legătură cu acumulatoare de aburi; servicii de vânzare cu amănuntul prin catalog în legătură cu acumulatoare de aburi; servicii de vânzare cu amănuntul on-line în legătură cu acumulatoare de aburi; servicii de vânzare cu amănuntul în legătură cu plafoniere; servicii de vânzare angro în legătură cu plafoniere; servicii de vânzare cu amănuntul prin catalog în legătură cu plafoniere; servicii de vânzare cu amănuntul on-line în legătură cu plafoniere; servicii de vânzare cu amănuntul în legătură cu cuptoare dentare; servicii de vânzare angro în legătură cu cuptoare dentare; servicii de vânzare cu amănuntul prin catalog în le-

gătură cu cuptoare dentare; servicii de vânzare cu amănuntul on-line în legătură cu cuptoare dentare; servicii de vânzare cu amănuntul în legătură cu aparate de dezinfectat; servicii de vânzare angro în legătură cu aparate de dezinfectat; servicii de vânzare cu amănuntul prin catalog în legătură cu aparate de dezinfectat; servicii de vânzare cu amănuntul on-line în legătură cu aparate de dezinfectat; servicii de vânzare cu amănuntul în legătură cu aparate de dezodorizare, nu de uz personal; servicii de vânzare angro în legătură cu aparate de dezodorizare, nu de uz personal; servicii de vânzare cu amănuntul prin catalog în legătură cu aparate de dezodorizare, nu de uz personal; servicii de vânzare cu amănuntul on-line în legătură cu aparate de dezodorizare, nu de uz personal; servicii de vânzare cu amănuntul în legătură cu alambicuri; servicii de vânzare angro în legătură cu alambicuri; servicii de vânzare cu amănuntul prin catalog în legătură cu alambicuri; servicii de vânzare cu amănuntul on-line în legătură cu alambicuri; servicii de vânzare cu amănuntul în legătură cu mașini de prăjit fructe; servicii de vânzare angro în legătură cu mașini de prăjit fructe; servicii de vânzare cu amănuntul prin catalog în legătură cu mașini de prăjit fructe; servicii de vânzare cu amănuntul on-line în legătură cu mașini de prăjit fructe; servicii de vânzare cu amănuntul în legătură cu dispozitive de învârtit frigări; servicii de vânzare angro în legătură cu dispozitive de învârtit frigări; servicii de vânzare cu amănuntul prin catalog în legătură cu dispozitive de învârtit frigări; servicii de vânzare cu amănuntul on-line în legătură cu dispozitive de învârtit frigări; servicii de vânzare cu amănuntul în legătură cu rezervoare de apă sub presiune; servicii de vânzare angro în legătură cu rezervoare de apă sub presiune; servicii de vânzare cu amănuntul prin catalog în legătură cu rezervoare de apă sub presiune; servicii de vânzare cu amănuntul on-line în legătură cu rezervoare de apă sub presiune; servicii de vânzare cu amănuntul în legătură cu dușuri; servicii de vânzare angro în legătură cu dușuri; servicii de vânzare cu amănuntul prin catalog în legătură cu dușuri; servicii de vânzare cu amănuntul on-line în legătură cu dușuri; servicii de vânzare cu amănuntul în legătură cu încălzitoare pentru fiare; servicii de vânzare angro în legătură cu încălzitoare pentru fiare; servicii de vânzare cu amănuntul prin catalog în legătură cu încălzitoare

pentru fiare; servicii de vânzare cu amănuntul on-line în legătură cu încălzitoare pentru fiare; servicii de vânzare cu amănuntul în legătură cu aparate și mașini de fabricare a gheții; servicii de vânzare angro în legătură cu aparate și mașini de fabricare a gheții; servicii de vânzare cu amănuntul prin catalog în legătură cu aparate și mașini de fabricare a gheții; servicii de vânzare cu amănuntul on-line în legătură cu aparate și mașini de fabricare a gheții; servicii de vânzare cu amănuntul în legătură cu cutii frigorifice, electrice; servicii de vânzare angro în legătură cu cutii frigorifice, electrice; servicii de vânzare cu amănuntul prin catalog în legătură cu cutii frigorifice, electrice; servicii de vânzare cu amănuntul on-line în legătură cu cutii frigorifice, electrice; servicii de vânzare cu amănuntul în legătură cu covoare încălzite electrice; servicii de vânzare angro în legătură cu covoare încălzite electrice; servicii de vânzare cu amănuntul prin catalog în legătură cu covoare încălzite electrice; servicii de vânzare cu amănuntul on-line în legătură cu covoare încălzite electrice; servicii de vânzare cu amănuntul în legătură cu filamente electrice pentru încălzire; servicii de vânzare angro în legătură cu filamente electrice pentru încălzire; servicii de vânzare prin catalog în legătură cu filamente electrice pentru încălzire; servicii de vânzare cu amănuntul on-line în legătură cu filamente electrice pentru încălzire; servicii de vânzare cu amănuntul în legătură cu ventilatoare electrice de uz personal; servicii de vânzare angro în legătură cu ventilatoare electrice de uz personal; servicii de vânzare prin catalog în legătură cu ventilatoare electrice de uz personal; servicii de vânzare cu amănuntul on-line în legătură cu ventilatoare electrice de uz personal; servicii de vânzare cu amănuntul în legătură cu fierbătoare electrice; servicii de vânzare angro în legătură cu fierbătoare electrice; servicii de vânzare cu amănuntul prin catalog în legătură cu fierbătoare electrice; servicii de vânzare cu amănuntul on-line în legătură cu fierbătoare electrice; servicii de vânzare cu amănuntul în legătură cu dispozitive de dezghețare pentru vehicule; servicii de vânzare angro în legătură cu dispozitive de dezghețare pentru vehicule; servicii de vânzare cu amănuntul prin catalog în legătură cu dispozitive de dezghețare pentru vehicule; servicii de vânzare cu amănuntul on-line în legătură cu dispozitive de dezghețare pentru vehicule; servicii de

vânzare cu amănuntul în legătură cu tuburi cu descărcări electrice pentru iluminat; servicii de vânzare angro în legătură cu tuburi cu descărcări electrice pentru iluminat; servicii de vânzare cu amănuntul prin catalog în legătură cu tuburi cu descărcări electrice pentru iluminat; servicii de vânzare cu amănuntul on-line în legătură cu tuburi cu descărcări electrice pentru iluminat; servicii de vânzare cu amănuntul în legătură cu torțe de semnalizare; servicii de vânzare angro în legătură cu torțe de semnalizare; servicii de vânzare cu amănuntul prin catalog în legătură cu torțe de semnalizare; servicii de vânzare cu amănuntul on-line în legătură cu torțe de semnalizare; servicii de vânzare cu amănuntul în legătură cu lanterne de biciclete; servicii de vânzare angro în legătură cu lanterne de biciclete; servicii de vânzare prin catalog în legătură cu lanterne de biciclete; servicii de vânzare cu amănuntul on-line în legătură cu lanterne de biciclete; servicii de vânzare cu amănuntul în legătură cu faruri pentru automobile; servicii de vânzare angro în legătură cu faruri pentru automobile; servicii de vânzare cu amănuntul prin catalog în legătură cu faruri pentru automobile; servicii de vânzare cu amănuntul on-line în legătură cu faruri pentru automobile; servicii de vânzare cu amănuntul în legătură cu duli pentru lămpi electrice; servicii de vânzare angro în legătură cu duli pentru lămpi electrice; servicii de vânzare cu amănuntul prin catalog în legătură cu duli pentru lămpi electrice; servicii de vânzare cu amănuntul on-line în legătură cu duli pentru lămpi electrice; servicii de vânzare cu amănuntul în legătură cu forje portabile; servicii de vânzare angro în legătură cu forje portabile; servicii de vânzare cu amănuntul prin catalog în legătură cu forje portabile; servicii de vânzare cu amănuntul on-line în legătură cu forje portabile; servicii de vânzare cu amănuntul în legătură cu țevi de fum pentru boilere; servicii de vânzare angro în legătură cu țevi de fum pentru boilere; servicii de vânzare cu amănuntul prin catalog în legătură cu țevi de fum pentru boilere; servicii de vânzare cu amănuntul on-line în legătură cu țevi de fum pentru boilere; servicii de vânzare cu amănuntul în legătură cu aparate de filtrare pentru acvarii; servicii de vânzare angro în legătură cu aparate de filtrare pentru acvarii; servicii de vânzare cu amănuntul prin catalog în legătură cu aparate de filtrare pentru acvarii; servicii de vânzare cu amănuntul on-line în legătură cu aparate

te de filtrare pentru acvarii; servicii de vânzare cu amănuntul în legătură cu lămpi de ondulat; servicii de vânzare angro în legătură cu lămpi de ondulat; servicii de vânzare cu amănuntul prin catalog în legătură cu lămpi de ondulat; servicii de vânzare cu amănuntul on-line în legătură cu lămpi de ondulat; servicii de vânzare cu amănuntul în legătură cu friteoze electrice; servicii de vânzare angro în legătură cu friteoze electrice; servicii de vânzare cu amănuntul prin catalog în legătură cu friteoze electrice; servicii de vânzare cu amănuntul on-line în legătură cu friteoze electrice; servicii de vânzare cu amănuntul în legătură cu suporturi pentru încărcarea cuptoarelor; servicii de vânzare angro în legătură cu suporturi pentru încărcarea cuptoarelor; servicii de vânzare cu amănuntul prin catalog în legătură cu suporturi pentru încărcarea cuptoarelor; servicii de vânzare cu amănuntul on-line în legătură cu suporturi pentru încărcarea cuptoarelor; servicii de vânzare cu amănuntul în legătură cu aparate de încărcare pentru cuptoare; servicii de vânzare angro în legătură cu aparate de încărcare pentru cuptoare; servicii de vânzare cu amănuntul prin catalog în legătură cu aparate de încărcare pentru cuptoare; servicii de vânzare cu amănuntul on-line în legătură cu aparate de încărcare pentru cuptoare; servicii de vânzare cu amănuntul în legătură cu aparate pentru uscarea furajelor; servicii de vânzare angro în legătură cu aparate pentru uscarea furajelor; servicii de vânzare cu amănuntul prin catalog în legătură cu aparate pentru uscarea furajelor; servicii de vânzare cu amănuntul on-line în legătură cu aparate pentru uscarea furajelor; servicii de vânzare cu amănuntul în legătură cu saci electrice pentru încălzirea picioarelor; servicii de vânzare angro în legătură cu saci electrice pentru încălzirea picioarelor; servicii de vânzare cu amănuntul prin catalog în legătură cu saci electrice pentru încălzirea picioarelor; servicii de vânzare cu amănuntul on-line în legătură cu saci electrice pentru încălzirea picioarelor; servicii de vânzare cu amănuntul în legătură cu aparate pentru încălzirea picioarelor (electrice, neelectrice); servicii de vânzare angro în legătură cu aparate pentru încălzirea picioarelor (electrice, neelectrice); servicii de vânzare cu amănuntul prin catalog în legătură cu aparate pentru încălzirea picioarelor (electrice, neelectrice); servicii de vânzare cu amănuntul on-line în legătură cu aparate pentru încălzirea picioarelor (electrice, ne-

lectrice); servicii de vânzare cu amănuntul în legătură cu brichete pentru aprinderea gazului; servicii de vânzare angro în legătură cu brichete pentru aprinderea gazului; servicii de vânzare cu amănuntul prin catalog în legătură cu brichete pentru aprinderea gazului; servicii de vânzare cu amănuntul on-line în legătură cu brichete pentru aprinderea gazului; servicii de vânzare cu amănuntul în legătură cu aprinzătoare de gaz; servicii de vânzare angro în legătură cu aprinzătoare de gaz; servicii de vânzare cu amănuntul prin catalog în legătură cu aprinzătoare de gaz; servicii de vânzare cu amănuntul on-line în legătură cu aprinzătoare de gaz; servicii de vânzare cu amănuntul în legătură cu lămpi de gaz; servicii de vânzare angro în legătură cu lămpi de gaz; servicii de vânzare cu amănuntul prin catalog în legătură cu lămpi de gaz; servicii de vânzare cu amănuntul on-line în legătură cu lămpi de gaz; servicii de vânzare cu amănuntul în legătură cu cazane de încălzire cu gaz; servicii de vânzare angro în legătură cu cazane de încălzire cu gaz; servicii de vânzare cu amănuntul prin catalog în legătură cu cazane de încălzire cu gaz; servicii de vânzare cu amănuntul on-line în legătură cu cazane de încălzire cu gaz; servicii de vânzare cu amănuntul în legătură cu condensatoare de gaz (altele decât cele care sunt organe de mașini); servicii de vânzare angro în legătură cu condensatoare de gaz (altele decât cele care sunt organe de mașini); servicii de vânzare cu amănuntul prin catalog în legătură cu condensatoare de gaz (altele decât cele care sunt organe de mașini); servicii de vânzare cu amănuntul on-line în legătură cu condensatoare de gaz (altele decât cele care sunt organe de mașini); servicii de vânzare cu amănuntul în legătură cu lămpi cu gaz; servicii de vânzare angro în legătură cu lămpi cu gaz; servicii de vânzare cu amănuntul prin catalog în legătură cu lămpi cu gaz; servicii de vânzare cu amănuntul on-line în legătură cu lămpi cu gaz; servicii de vânzare cu amănuntul în legătură cu epurare și purificare a gazelor; servicii de vânzare angro în legătură cu epurare și purificare a gazelor; servicii de vânzare cu amănuntul prin catalog în legătură cu epurare și purificare a gazelor; servicii de vânzare cu amănuntul on-line în legătură cu epurare și purificare a gazelor; servicii de vânzare cu amănuntul în legătură cu spălătoare de gaze (părți ale instalațiilor de gaze); servicii de vânzare angro în legătură cu spă-

lătoare de gaze (părți ale instalațiilor de gaze); servicii de vânzare cu amănuntul prin catalog în legătură cu spălătoare de gaze (părți ale instalațiilor de gaze); servicii de vânzare cu amănuntul on-line în legătură cu spălătoare de gaze (părți ale instalațiilor de gaze); servicii de vânzare cu amănuntul în legătură cu congelatoare; servicii de vânzare angro în legătură cu congelatoare; servicii de vânzare cu amănuntul prin catalog în legătură cu congelatoare; servicii de vânzare cu amănuntul on-line în legătură cu congelatoare; servicii de vânzare cu amănuntul în legătură cu vaporizatoare faciale (saune); servicii de vânzare angro în legătură cu vaporizatoare faciale (saune); servicii de vânzare cu amănuntul prin catalog în legătură cu vaporizatoare faciale (saune); servicii de vânzare cu amănuntul on-line în legătură cu vaporizatoare faciale (saune); servicii de vânzare cu amănuntul în legătură cu aparate pentru răcirea băuturilor; servicii de vânzare angro în legătură cu aparate pentru răcirea băuturilor; servicii de vânzare prin catalog în legătură cu aparate pentru răcirea băuturilor; servicii de vânzare cu amănuntul on-line în legătură cu aparate pentru răcirea băuturilor; servicii de vânzare cu amănuntul în legătură cu becuri de iluminat; servicii de vânzare angro în legătură cu becuri de iluminat; servicii de vânzare cu amănuntul prin catalog în legătură cu becuri de iluminat; servicii de vânzare cu amănuntul on-line în legătură cu becuri de iluminat; servicii de vânzare cu amănuntul în legătură cu arzătoare cu incandescență; servicii de vânzare angro în legătură cu arzătoare cu incandescență; servicii de vânzare prin catalog în legătură cu arzătoare cu incandescență; servicii de vânzare cu amănuntul on-line în legătură cu arzătoare cu incandescență; servicii de vânzare cu amănuntul în legătură cu filamente pentru lămpi electrice; servicii de vânzare angro în legătură cu filamente pentru lămpi electrice; servicii de vânzare cu amănuntul prin catalog în legătură cu filamente pentru lămpi electrice; servicii de vânzare cu amănuntul on-line în legătură cu filamente pentru lămpi electrice; servicii de vânzare cu amănuntul în legătură cu grătare (aparate de gătit); servicii de vânzare angro în legătură cu grătare (aparate de gătit); servicii de vânzare prin catalog în legătură cu grătare (aparate de gătit); servicii de vânzare cu amănuntul on-line în legătură cu grătare (aparate de gătit); servicii de vânzare cu

amănuntul în legătură cu rotisoare; servicii de vânzare angro în legătură cu rotisoare; servicii de vânzare cu amănuntul prin catalog în legătură cu rotisoare; servicii de vânzare cu amănuntul on-line în legătură cu rotisoare; servicii de vânzare cu amănuntul în legătură cu frigări pentru rotiserie; servicii de vânzare angro în legătură cu frigări pentru rotiserie; servicii de vânzare cu amănuntul prin catalog în legătură cu frigări pentru rotiserie; servicii de vânzare cu amănuntul on-line în legătură cu frigări pentru rotiserie; servicii de vânzare cu amănuntul în legătură cu lămpi pentru mineri; servicii de vânzare angro în legătură cu lămpi pentru mineri; servicii de vânzare cu amănuntul prin catalog în legătură cu lămpi pentru mineri; servicii de vânzare cu amănuntul on-line în legătură cu lămpi pentru mineri; servicii de vânzare cu amănuntul în legătură cu uscătoare de păr; servicii de vânzare angro în legătură cu uscătoare de păr; servicii de vânzare cu amănuntul prin catalog în legătură cu uscătoare de păr; servicii de vânzare cu amănuntul on-line în legătură cu uscătoare de păr; servicii de vânzare cu amănuntul în legătură cu robinete; servicii de vânzare angro în legătură cu robinete; servicii de vânzare cu amănuntul prin catalog în legătură cu robinete; servicii de vânzare cu amănuntul on-line în legătură cu robinete; servicii de vânzare cu amănuntul în legătură cu aparate pentru uscat mâinile pentru toalete publice; servicii de vânzare angro în legătură cu aparate pentru uscat mâinile pentru toalete publice; servicii de vânzare prin catalog în legătură cu aparate pentru uscat mâinile pentru toalete publice; servicii de vânzare cu amănuntul on-line în legătură cu aparate pentru uscat mâinile pentru toalete publice; servicii de vânzare cu amănuntul în legătură cu numere luminoase pentru case; servicii de vânzare angro în legătură cu numere luminoase pentru case; servicii de vânzare prin catalog în legătură cu numere luminoase pentru case; servicii de vânzare cu amănuntul on-line în legătură cu numere luminoase pentru case; servicii de vânzare cu amănuntul în legătură cu păaturi electrice de încălzire, care nu sunt utilizate în scopuri medicale; servicii de vânzare angro în legătură cu păaturi electrice de încălzire, care nu sunt utilizate în scopuri medicale; servicii de vânzare prin catalog în legătură cu păaturi electrice de încălzire, care nu sunt utilizate în scopuri medicale; servicii de vânzare cu amănuntul

on-line în legătură cu pături electrice de încălzire, care nu sunt utilizate în scopuri medicale; servicii de vânzare cu amănuntul în legătură cu aparate electrice de încălzire; servicii de vânzare angro în legătură cu aparate electrice de încălzire; servicii de vânzare cu amănuntul prin catalog în legătură cu aparate electrice de încălzire; servicii de vânzare cu amănuntul on-line în legătură cu aparate electrice de încălzire; servicii de vânzare cu amănuntul în legătură cu aparate de încălzire pentru acvarii; servicii de vânzare angro în legătură cu aparate de încălzire pentru acvarii; servicii de vânzare cu amănuntul prin catalog în legătură cu aparate de încălzire pentru acvarii; servicii de vânzare cu amănuntul on-line în legătură cu aparate de încălzire pentru acvarii; servicii de vânzare cu amănuntul în legătură cu aparate de încălzire cu combustibil solid, lichid sau gazos; servicii de vânzare angro în legătură cu aparate de încălzire cu combustibil solid, lichid sau gazos; servicii de vânzare cu amănuntul prin catalog în legătură cu aparate de încălzire cu combustibil solid, lichid sau gazos; servicii de vânzare cu amănuntul on-line în legătură cu aparate de încălzire cu combustibil solid, lichid sau gazos; servicii de vânzare cu amănuntul în legătură cu cazane de încălzire; servicii de vânzare angro în legătură cu cazane de încălzire; servicii de vânzare cu amănuntul prin catalog în legătură cu cazane de încălzire; servicii de vânzare cu amănuntul on-line în legătură cu cazane de încălzire; servicii de vânzare cu amănuntul în legătură cu cazane, altele decât componentele de mașini; servicii de vânzare angro în legătură cu cazane, altele decât componentele de mașini; servicii de vânzare cu amănuntul prin catalog în legătură cu cazane, altele decât componentele de mașini; servicii de vânzare cu amănuntul on-line în legătură cu cazane, altele decât componentele de mașini; servicii de vânzare cu amănuntul în legătură cu perne încălzite electric, utilizate în alte scopuri decât cele medicale; servicii de vânzare angro în legătură cu perne încălzite electric, utilizate în alte scopuri decât cele medicale; servicii de vânzare cu amănuntul prin catalog în legătură cu perne încălzite electric, utilizate în alte scopuri decât cele medicale; servicii de vânzare cu amănuntul on-line în legătură cu perne încălzite electric, utilizate în alte scopuri decât cele medicale; servicii de vânzare cu amănuntul în legătură cu instalații de încălzire; servicii de vânzare angro în legătura

ră cu instalații de încălzire; servicii de vânzare cu amănuntul prin catalog în legătură cu instalații de încălzire; servicii de vânzare cu amănuntul on-line în legătură cu instalații de încălzire; servicii de vânzare cu amănuntul în legătură cu capace filetate de radiatoare; servicii de vânzare angro în legătură cu capace filetate de radiatoare; servicii de vânzare cu amănuntul prin catalog în legătură cu capace filetate de radiatoare; servicii de vânzare cu amănuntul on-line în legătură cu capace filetate de radiatoare; servicii de vânzare cu amănuntul în legătură cu aeroterme; servicii de vânzare angro în legătură cu aeroterme; servicii de vânzare cu amănuntul prin catalog în legătură cu aeroterme; servicii de vânzare cu amănuntul on-line în legătură cu aeroterme; servicii de vânzare cu amănuntul în legătură cu reșouri de păstrat mâncarea caldă; servicii de vânzare angro în legătură cu reșouri de păstrat mâncarea caldă; servicii de vânzare cu amănuntul prin catalog în legătură cu reșouri de păstrat mâncarea caldă; servicii de vânzare cu amănuntul on-line în legătură cu reșouri de păstrat mâncarea caldă; servicii de vânzare cu amănuntul în legătură cu radiatoare electrice cu convecție; servicii de vânzare angro în legătură cu radiatoare electrice cu convecție; servicii de vânzare cu amănuntul prin catalog în legătură cu radiatoare electrice cu convecție; servicii de vânzare cu amănuntul on-line în legătură cu radiatoare electrice cu convecție; servicii de vânzare cu amănuntul în legătură cu aparate de încălzit; servicii de vânzare angro în legătură cu aparate de încălzit; servicii de vânzare cu amănuntul prin catalog în legătură cu aparate de încălzit; servicii de vânzare cu amănuntul on-line în legătură cu aparate de încălzit; servicii de vânzare cu amănuntul în legătură cu instalații de încălzire pentru vehicule; servicii de vânzare angro în legătură cu instalații de încălzire pentru vehicule; servicii de vânzare cu amănuntul prin catalog în legătură cu instalații de încălzire pentru vehicule; servicii de vânzare cu amănuntul on-line în legătură cu instalații de încălzire pentru vehicule; servicii de vânzare cu amănuntul în legătură cu aparate cu aer cald; servicii de vânzare angro în legătură cu aparate cu aer cald; servicii de vânzare cu amănuntul prin catalog în legătură cu aparate cu aer cald; servicii de vânzare cu amănuntul on-line în legătură cu aparate cu aer cald; servicii de vânzare cu amănuntul în legătură cu șemi-neuri; servicii de vânzare angro în legătura

cu șemineuri; servicii de vânzare cu amănuntul prin catalog în legătură cu șemineuri; servicii de vânzare cu amănuntul on-line în legătură cu șemineuri; servicii de vânzare cu amănuntul în legătură cu hidranți; servicii de vânzare angro în legătură cu hidranți; servicii de vânzare cu amănuntul prin catalog în legătură cu hidranți; servicii de vânzare cu amănuntul on-line în legătură cu hidranți; servicii de vânzare cu amănuntul în legătură cu aparate de ionizare pentru tratarea aerului sau apei; servicii de vânzare angro în legătură cu aparate de ionizare pentru tratarea aerului sau apei; servicii de vânzare cu amănuntul prin catalog în legătură cu aparate de ionizare pentru tratarea aerului sau apei; servicii de vânzare cu amănuntul on-line în legătură cu aparate de ionizare pentru tratarea aerului sau apei; servicii de vânzare cu amănuntul în legătură cu aparate electrice de făcut iaurt; servicii de vânzare angro în legătură cu aparate electrice de făcut iaurt; servicii de vânzare cu amănuntul prin catalog în legătură cu aparate electrice de făcut iaurt; servicii de vânzare cu amănuntul on-line în legătură cu aparate electrice de făcut iaurt; servicii de vânzare cu amănuntul în legătură cu filtre electrice de cafea; servicii de vânzare angro în legătură cu filtre electrice de cafea; servicii de vânzare cu amănuntul prin catalog în legătură cu filtre electrice de cafea; servicii de vânzare cu amănuntul on-line în legătură cu filtre electrice de cafea; servicii de vânzare cu amănuntul în legătură cu percolatoare electrice de cafea; servicii de vânzare angro în legătură cu percolatoare electrice de cafea; servicii de vânzare cu amănuntul prin catalog în legătură cu percolatoare electrice de cafea; servicii de vânzare cu amănuntul on-line în legătură cu percolatoare electrice de cafea; servicii de vânzare cu amănuntul în legătură cu aparate pentru prăjit cafea; servicii de vânzare angro în legătură cu aparate pentru prăjit cafea; servicii de vânzare cu amănuntul prin catalog în legătură cu aparate pentru prăjit cafea; servicii de vânzare cu amănuntul on-line în legătură cu aparate pentru prăjit cafea; servicii de vânzare cu amănuntul în legătură cu reactoare nucleare; servicii de vânzare angro în legătură cu reactoare nucleare; servicii de vânzare cu amănuntul prin catalog în legătură cu reactoare nucleare; servicii de vânzare cu amănuntul on-line în legătură cu reactoare nucleare; servicii de vânzare cu amănuntul în legătură cu instalații de climatizare; servicii

de vânzare angro în legătură cu instalații de climatizare; servicii de vânzare cu amănuntul prin catalog în legătură cu instalații de climatizare; servicii de vânzare cu amănuntul on-line în legătură cu instalații de climatizare; servicii de vânzare cu amănuntul în legătură cu instalații de climatizare pentru vehicule; servicii de vânzare angro în legătură cu instalații de climatizare pentru vehicule; servicii de vânzare cu amănuntul prin catalog în legătură cu instalații de climatizare pentru vehicule; servicii de vânzare cu amănuntul on-line în legătură cu instalații de climatizare pentru vehicule; servicii de vânzare cu amănuntul în legătură cu aparate de climatizare; servicii de vânzare angro în legătură cu aparate de climatizare; servicii de vânzare cu amănuntul prin catalog în legătură cu aparate de climatizare; servicii de vânzare cu amănuntul on-line în legătură cu aparate de climatizare; servicii de vânzare cu amănuntul în legătură cu aparate și instalații de gătit; servicii de vânzare angro în legătură cu aparate și instalații de gătit; servicii de vânzare cu amănuntul prin catalog în legătură cu aparate și instalații de gătit; servicii de vânzare cu amănuntul on-line în legătură cu aparate și instalații de gătit; servicii de vânzare cu amănuntul în legătură cu cuptoare de ardere; servicii de vânzare angro în legătură cu cuptoare de ardere; servicii de vânzare cu amănuntul prin catalog în legătură cu cuptoare de ardere; servicii de vânzare cu amănuntul on-line în legătură cu cuptoare de ardere; servicii de vânzare cu amănuntul în legătură cu ustensile de gătit electrice; servicii de vânzare angro în legătură cu ustensile de gătit electrice; servicii de vânzare cu amănuntul prin catalog în legătură cu ustensile de gătit electrice; servicii de vânzare cu amănuntul on-line în legătură cu ustensile de gătit electrice; servicii de vânzare cu amănuntul în legătură cu mașini de gătit; servicii de vânzare angro în legătură cu mașini de gătit; servicii de vânzare cu amănuntul prin catalog în legătură cu mașini de gătit; servicii de vânzare cu amănuntul on-line în legătură cu mașini de gătit; servicii de vânzare cu amănuntul în legătură cu reșouri; servicii de vânzare angro în legătură cu reșouri; servicii de vânzare cu amănuntul prin catalog în legătură cu reșouri; servicii de vânzare cu amănuntul on-line în legătură cu reșouri; servicii de vânzare cu amănuntul în legătură cu electrozi de cărbune pentru lămpi cu arc; servicii de vânzare angro în legătură cu electrozi de cărbune

pentru lămpi cu arc; servicii de vânzare cu amănuntul prin catalog în legătură cu electrozi de cărbune pentru lămpi cu arc; servicii de vânzare cu amănuntul on-line în legătură cu electrozi de cărbune pentru lămpi cu arc; servicii de vânzare cu amănuntul în legătură cu lustre; servicii de vânzare angro în legătură cu lustre; servicii de vânzare cu amănuntul prin catalog în legătură cu lustre; servicii de vânzare cu amănuntul on-line în legătură cu lustre; servicii de vânzare cu amănuntul în legătură cu răcitoare de lichide (instalații); servicii de vânzare angro în legătură cu răcitoare de lichide (instalații); servicii de vânzare cu amănuntul prin catalog în legătură cu răcitoare de lichide (instalații); servicii de vânzare cu amănuntul on-line în legătură cu răcitoare de lichide (instalații); servicii de vânzare cu amănuntul în legătură cu instalații de răcire pentru tutun; servicii de vânzare angro în legătură cu instalații de răcire pentru tutun; servicii de vânzare cu amănuntul prin catalog în legătură cu instalații de răcire pentru tutun; servicii de vânzare cu amănuntul on-line în legătură cu instalații de răcire pentru tutun; servicii de vânzare cu amănuntul în legătură cu aparate și mașini frigorifice; servicii de vânzare angro în legătură cu aparate și mașini frigorifice; servicii de vânzare cu amănuntul prin catalog în legătură cu aparate și mașini frigorifice; servicii de vânzare cu amănuntul on-line în legătură cu aparate și mașini frigorifice; servicii de vânzare cu amănuntul în legătură cu aparate pentru răcire; servicii de vânzare angro în legătură cu aparate pentru răcire; servicii de vânzare cu amănuntul prin catalog în legătură cu aparate pentru răcire; servicii de vânzare cu amănuntul on-line în legătură cu aparate pentru răcire; servicii de vânzare cu amănuntul în legătură cu recipiente frigorifice; servicii de vânzare angro în legătură cu recipiente frigorifice; servicii de vânzare cu amănuntul prin catalog în legătură cu recipiente frigorifice; servicii de vânzare cu amănuntul on-line în legătură cu recipiente frigorifice; servicii de vânzare cu amănuntul în legătură cu bacuri de răcire pentru cuptoare; servicii de vânzare angro în legătură cu bacuri de răcire pentru cuptoare; servicii de vânzare cu amănuntul prin catalog în legătură cu bacuri de răcire pentru cuptoare; servicii de vânzare cu amănuntul on-line în legătură cu bacuri de răcire pentru cuptoare; servicii de vânzare cu amănuntul în legătură cu camere de răcire pentru depozitare; servicii de vânzare angro în legă-

tură cu camere de răcire pentru depozitare; servicii de vânzare cu amănuntul prin catalog în legătură cu camere de răcire pentru depozitare; servicii de vânzare cu amănuntul on-line în legătură cu camere de răcire pentru depozitare; servicii de vânzare cu amănuntul în legătură cu dulapuri frigorifice; servicii de vânzare angro în legătură cu dulapuri frigorifice; servicii de vânzare cu amănuntul prin catalog în legătură cu dulapuri frigorifice; servicii de vânzare cu amănuntul on-line în legătură cu dulapuri frigorifice; servicii de vânzare cu amănuntul în legătură cu vitrine frigorifice; servicii de vânzare angro în legătură cu vitrine frigorifice; servicii de vânzare cu amănuntul prin catalog în legătură cu vitrine frigorifice; servicii de vânzare cu amănuntul on-line în legătură cu vitrine frigorifice; servicii de vânzare angro în legătură cu vitrine frigorifice; servicii de vânzare cu amănuntul prin catalog în legătură cu vitrine frigorifice; servicii de vânzare cu amănuntul on-line în legătură cu vitrine frigorifice; servicii de vânzare cu amănuntul în legătură cu arzătoare de laborator; servicii de vânzare angro în legătură cu arzătoare de laborator; servicii de vânzare cu amănuntul prin catalog în legătură cu arzătoare de laborator; servicii de vânzare cu amănuntul on-line în legătură cu arzătoare de laborator; servicii de vânzare cu amănuntul în legătură cu lămpi de laborator; servicii de vânzare angro în legătură cu lămpi de laborator; servicii de vânzare cu amănuntul prin catalog în legătură cu lămpi de laborator; servicii de vânzare cu amănuntul on-line în legătură cu lămpi de laborator; servicii de vânzare cu amănuntul în legătură cu lămpi electrice; servicii de vânzare angro în legătură cu lămpi electrice; servicii de vânzare cu amănuntul prin catalog în legătură cu lămpi electrice; servicii de vânzare cu amănuntul on-line în legătură cu lămpi electrice; servicii de vânzare cu amănuntul în legătură cu becuri indicatoare de direcție pentru automobile; servicii de vânzare angro în legătură cu becuri indicatoare de direcție pentru automobile; servicii de vânzare cu amănuntul prin catalog în legătură cu becuri indicatoare de direcție pentru automobile; servicii de vânzare cu amănuntul on-line în legătură cu becuri indicatoare de direcție pentru automobile; servicii de vânzare cu amănuntul în legătură cu becuri de lămpi; servicii de vânzare angro în legătură cu becuri de lămpi; servicii de vânzare cu amănuntul prin catalog în legătură cu becuri de lămpi; servicii de vânzare cu amănuntul on-line în legătură cu becuri de lămpi; servicii de vânzare cu amănuntul în legătură cu sticle de lampă; servicii de vânzare angro în legătură cu sticle de lampă; servicii de vânzare

cu amănuntul prin catalog în legătură cu sticle de lampă; servicii de vânzare cu amănuntul on-line în legătură cu sticle de lampă; servicii de vânzare cu amănuntul în legătură cu globuri de lămpi; servicii de vânzare angro în legătură cu globuri de lămpi; servicii de vânzare cu amănuntul prin catalog în legătură cu globuri de lămpi; servicii de vânzare cu amănuntul on-line în legătură cu globuri de lămpi; servicii de vânzare cu amănuntul în legătură cu abajururi; servicii de vânzare angro în legătură cu abajururi; servicii de vânzare cu amănuntul prin catalog în legătură cu abajururi; servicii de vânzare cu amănuntul on-line în legătură cu abajururi; servicii de vânzare cu amănuntul în legătură cu suporturi de abajururi; servicii de vânzare angro în legătură cu suporturi de abajururi; servicii de vânzare cu amănuntul prin catalog în legătură cu suporturi de abajururi; servicii de vânzare cu amănuntul on-line în legătură cu suporturi de abajururi; servicii de vânzare cu amănuntul în legătură cu ghirlande luminoase pentru decorațiuni festive; servicii de vânzare angro în legătură cu ghirlande luminoase pentru decorațiuni festive; servicii de vânzare cu amănuntul prin catalog în legătură cu ghirlande luminoase pentru decorațiuni festive; servicii de vânzare cu amănuntul on-line în legătură cu ghirlande luminoase pentru decorațiuni festive; servicii de vânzare cu amănuntul în legătură cu lanterne de iluminat; servicii de vânzare angro în legătură cu lanterne de iluminat; servicii de vânzare cu amănuntul prin catalog în legătură cu lanterne de iluminat; servicii de vânzare cu amănuntul on-line în legătură cu lanterne de iluminat; servicii de vânzare cu amănuntul în legătură cu pietre de lavă pentru grătare; servicii de vânzare angro în legătură cu pietre de lavă pentru grătare; servicii de vânzare cu amănuntul prin catalog în legătură cu pietre de lavă pentru grătare; servicii de vânzare cu amănuntul on-line în legătură cu pietre de lavă pentru grătare; servicii de vânzare cu amănuntul în legătură cu aparate de încălzit clei; servicii de vânzare angro în legătură cu aparate de încălzit clei; servicii de vânzare cu amănuntul prin catalog în legătură cu aparate de încălzit clei; servicii de vânzare cu amănuntul on-line în legătură cu aparate de încălzit clei; servicii de vânzare cu amănuntul în legătură cu conducte pentru instalații sanitare; servicii de vânzare angro în legătură cu conducte pentru instalații sanitare; servicii de vânzare cu amănuntul prin catalog în legătura

ră cu conducte pentru instalații sanitare; servicii de vânzare cu amănuntul on-line în legătură cu conducte pentru instalații sanitare; servicii de vânzare cu amănuntul în legătură cu tuburi luminoase pentru iluminat; servicii de vânzare angro în legătură cu tuburi luminoase pentru iluminat; servicii de vânzare cu amănuntul prin catalog în legătură cu tuburi luminoase pentru iluminat; servicii de vânzare cu amănuntul on-line în legătură cu tuburi luminoase pentru iluminat; servicii de vânzare cu amănuntul în legătură cu difuzoare (iluminat); servicii de vânzare angro în legătură cu difuzoare (iluminat); servicii de vânzare cu amănuntul prin catalog în legătură cu difuzoare (iluminat); servicii de vânzare cu amănuntul on-line în legătură cu difuzoare (iluminat); servicii de vânzare cu amănuntul în legătură cu umidificatoare pentru radiatoare de încălzire centrală; servicii de vânzare angro în legătură cu umidificatoare pentru radiatoare de încălzire centrală; servicii de vânzare cu amănuntul prin catalog în legătură cu umidificatoare pentru radiatoare de încălzire centrală; servicii de vânzare cu amănuntul on-line în legătură cu umidificatoare pentru radiatoare de încălzire centrală; servicii de vânzare cu amănuntul în legătură cu aparate pentru dezodorizarea aerului; servicii de vânzare angro în legătură cu aparate pentru dezodorizarea aerului; servicii de vânzare cu amănuntul prin catalog în legătură cu aparate pentru dezodorizarea aerului; servicii de vânzare cu amănuntul on-line în legătură cu aparate pentru dezodorizarea aerului; servicii de vânzare cu amănuntul în legătură cu aparate de încălzire a aerului; servicii de vânzare angro în legătură cu aparate de încălzire a aerului; servicii de vânzare cu amănuntul prin catalog în legătură cu aparate de încălzire a aerului; servicii de vânzare cu amănuntul on-line în legătură cu aparate de încălzire a aerului; servicii de vânzare cu amănuntul în legătură cu filtre pentru aer condiționat; servicii de vânzare angro în legătură cu filtre pentru aer condiționat; servicii de vânzare cu amănuntul prin catalog în legătură cu filtre pentru aer condiționat; servicii de vânzare cu amănuntul on-line în legătură cu filtre pentru aer condiționat; servicii de vânzare cu amănuntul în legătură cu instalații de filtrare a aerului; servicii de vânzare angro în legătură cu instalații de filtrare a aerului; servicii de vânzare cu amănuntul prin catalog în legătură cu instalații de filtrare a aerului; servicii de vânzare cu amănuntul on-line în

legătură cu instalații de filtrare a aerului; servicii de vânzare cu amănuntul în legătură cu dispozitive pentru răcirea aerului; servicii de vânzare angro în legătură cu dispozitive pentru răcirea aerului; servicii de vânzare cu amănuntul prin catalog în legătură cu dispozitive pentru răcirea aerului; servicii de vânzare cu amănuntul on-line în legătură cu dispozitive pentru răcirea aerului; servicii de vânzare cu amănuntul în legătură cu aparate și mașini pentru purificarea aerului; servicii de vânzare angro în legătură cu aparate și mașini pentru purificarea aerului; servicii de vânzare cu amănuntul prin catalog în legătură cu aparate și mașini pentru purificarea aerului; servicii de vânzare cu amănuntul on-line în legătură cu aparate și mașini pentru purificarea aerului; servicii de vânzare cu amănuntul în legătură cu lămpi germicide pentru purificarea aerului; servicii de vânzare angro în legătură cu lămpi germicide pentru purificarea aerului; servicii de vânzare cu amănuntul prin catalog în legătură cu lămpi germicide pentru purificarea aerului; servicii de vânzare cu amănuntul on-line în legătură cu lămpi germicide pentru purificarea aerului; servicii de vânzare cu amănuntul în legătură cu băi SPA (bazine); servicii de vânzare angro în legătură cu băi SPA (bazine); servicii de vânzare cu amănuntul prin catalog în legătură cu băi SPA (bazine); servicii de vânzare cu amănuntul on-line în legătură cu băi SPA (bazine); servicii de vânzare cu amănuntul în legătură cu sterilizatoare de aer; servicii de vânzare angro în legătură cu sterilizatoare de aer; servicii de vânzare cu amănuntul prin catalog în legătură cu sterilizatoare de aer; servicii de vânzare cu amănuntul on-line în legătură cu sterilizatoare de aer; servicii de vânzare cu amănuntul în legătură cu uscătoare de aer; servicii de vânzare angro în legătură cu uscătoare de aer; servicii de vânzare cu amănuntul prin catalog în legătură cu uscătoare de aer; servicii de vânzare cu amănuntul on-line în legătură cu uscătoare de aer; servicii de vânzare cu amănuntul în legătură cu instalații și aparate de ventilație (aer condiționat); servicii de vânzare angro în legătură cu instalații și aparate de ventilație (aer condiționat); servicii de vânzare cu amănuntul prin catalog în legătură cu instalații și aparate de ventilație (aer condiționat); servicii de vânzare cu amănuntul on-line în legătură cu instalații și aparate de ventilație (aer condiționat); servicii de vânzare cu amănuntul în legătură cu filamen-

te de magneziu (iluminat); servicii de vânzare angro în legătură cu filamente de magneziu (iluminat); servicii de vânzare cu amănuntul prin catalog în legătură cu filamente de magneziu (iluminat); servicii de vânzare cu amănuntul on-line în legătură cu filamente de magneziu (iluminat); servicii de vânzare cu amănuntul în legătură cu mașini de prăjit malț; servicii de vânzare angro în legătură cu mașini de prăjit malț; servicii de vânzare cu amănuntul prin catalog în legătură cu mașini de prăjit malț; servicii de vânzare cu amănuntul on-line în legătură cu mașini de prăjit malț; servicii de vânzare cu amănuntul în legătură cu uzine de desalinizare; servicii de vânzare angro în legătură cu uzine de desalinizare; servicii de vânzare cu amănuntul prin catalog în legătură cu uzine de desalinizare; servicii de vânzare cu amănuntul on-line în legătură cu uzine de desalinizare; servicii de vânzare cu amănuntul în legătură cu cuptoare cu microunde; servicii de vânzare angro în legătură cu cuptoare cu microunde; servicii de vânzare cu amănuntul prin catalog în legătură cu cuptoare cu microunde; servicii de vânzare cu amănuntul on-line în legătură cu cuptoare cu microunde; servicii de vânzare cu amănuntul în legătură cu cuptoare cu microunde de uz industrial; servicii de vânzare angro în legătură cu cuptoare cu microunde de uz industrial; servicii de vânzare cu amănuntul prin catalog în legătură cu cuptoare cu microunde de uz industrial; servicii de vânzare cu amănuntul on-line în legătură cu cuptoare cu microunde de uz industrial; servicii de vânzare cu amănuntul în legătură cu instalații pentru răcirea laptelui; servicii de vânzare angro în legătură cu instalații pentru răcirea laptelui; servicii de vânzare cu amănuntul prin catalog în legătură cu instalații pentru răcirea laptelui; servicii de vânzare cu amănuntul on-line în legătură cu instalații pentru răcirea laptelui; servicii de vânzare cu amănuntul în legătură cu robinete de amestecare pentru conducte de apă; servicii de vânzare angro în legătură cu robinete de amestecare pentru conducte de apă; servicii de vânzare cu amănuntul prin catalog în legătură cu robinete de amestecare pentru conducte de apă; servicii de vânzare cu amănuntul on-line în legătură cu duze pentru micșorarea presiunii jetului de apă; servicii de vânzare angro în legătură cu duze pentru micșorarea presiunii jetului de apă;

servicii de vânzare cu amănuntul prin catalog în legătură cu duze pentru micșorarea presiunii jetului de apă; servicii de vânzare cu amănuntul on-line în legătură cu duze pentru micșorarea presiunii jetului de apă; servicii de vânzare cu amănuntul în legătură cu supape regulate de nivel în rezervoare; servicii de vânzare angro în legătură cu supape regulate de nivel în rezervoare; servicii de vânzare cu amănuntul prin catalog în legătură cu supape regulate de nivel în rezervoare; servicii de vânzare cu amănuntul on-line în legătură cu supape regulate de nivel în rezervoare; servicii de vânzare cu amănuntul în legătură cu sobe; servicii de vânzare angro în legătură cu sobe; servicii de vânzare cu amănuntul prin catalog în legătură cu sobe; servicii de vânzare cu amănuntul on-line în legătură cu sobe; servicii de vânzare cu amănuntul în legătură cu armături de cuptoare; servicii de vânzare angro în legătură cu armături de cuptoare; servicii de vânzare cu amănuntul prin catalog în legătură cu armături de cuptoare; servicii de vânzare cu amănuntul on-line în legătură cu armături de cuptoare; servicii de vânzare cu amănuntul în legătură cu garnituri fasonate pentru cuptoare; servicii de vânzare angro în legătură cu garnituri fasonate pentru cuptoare; servicii de vânzare cu amănuntul prin catalog în legătură cu garnituri fasonate pentru cuptoare; servicii de vânzare cu amănuntul on-line în legătură cu garnituri fasonate pentru cuptoare; servicii de vânzare cu amănuntul în legătură cu garnituri pentru cuptoare din șamotă; servicii de vânzare angro în legătură cu garnituri pentru cuptoare din șamotă; servicii de vânzare cu amănuntul prin catalog în legătură cu garnituri pentru cuptoare din șamotă; servicii de vânzare cu amănuntul on-line în legătură cu garnituri pentru cuptoare din șamotă; servicii de vânzare cu amănuntul în legătură cu arzătoare de ulei; servicii de vânzare angro în legătură cu arzătoare de ulei; servicii de vânzare cu amănuntul prin catalog în legătură cu arzătoare de ulei; servicii de vânzare cu amănuntul on-line în legătură cu arzătoare de ulei; servicii de vânzare cu amănuntul în legătură cu lămpi cu ulei; servicii de vânzare angro în legătură cu lămpi cu ulei; servicii de vânzare cu amănuntul prin catalog în legătură cu lămpi cu ulei; servicii de vânzare cu amănuntul on-line în legătură cu lămpi cu ulei; servicii de vânzare cu amănuntul în legătură cu aparate pentru epurarea uleiului; servicii de

vânzare angro în legătură cu aparate pentru epurarea uleiului; servicii de vânzare cu amănuntul prin catalog în legătură cu aparate pentru epurarea uleiului; servicii de vânzare cu amănuntul on-line în legătură cu aparate pentru epurarea uleiului; servicii de vânzare cu amănuntul în legătură cu pasteurizatoare; servicii de vânzare angro în legătură cu pasteurizatoare; servicii de vânzare cu amănuntul prin catalog în legătură cu pasteurizatoare; servicii de vânzare cu amănuntul on-line în legătură cu pasteurizatoare; servicii de vânzare cu amănuntul în legătură cu lămpi de petrol; servicii de vânzare angro în legătură cu lămpi de petrol; servicii de vânzare cu amănuntul prin catalog în legătură cu lămpi de petrol; servicii de vânzare cu amănuntul on-line în legătură cu lămpi de petrol; servicii de vânzare cu amănuntul în legătură cu instalații de polimerizare; servicii de vânzare angro în legătură cu instalații de polimerizare; servicii de vânzare cu amănuntul prin catalog în legătură cu instalații de polimerizare; servicii de vânzare cu amănuntul on-line în legătură cu instalații de polimerizare; servicii de vânzare cu amănuntul în legătură cu reflectoare de scenă; servicii de vânzare angro în legătură cu reflectoare de scenă; servicii de vânzare cu amănuntul prin catalog în legătură cu reflectoare de scenă; servicii de vânzare cu amănuntul on-line în legătură cu reflectoare de scenă; servicii de vânzare cu amănuntul în legătură cu radiatoare electrice; servicii de vânzare angro în legătură cu radiatoare electrice; servicii de vânzare cu amănuntul prin catalog în legătură cu radiatoare electrice; servicii de vânzare cu amănuntul on-line în legătură cu radiatoare electrice; servicii de vânzare cu amănuntul în legătură cu coloane de rafinare pentru distilare; servicii de vânzare angro în legătură cu coloane de rafinare pentru distilare; servicii de vânzare cu amănuntul prin catalog în legătură cu coloane de rafinare pentru distilare; servicii de vânzare cu amănuntul on-line în legătură cu coloane de rafinare pentru distilare; servicii de vânzare cu amănuntul în legătură cu aparate pentru fumigații, cu excepția celor de uz medical; servicii de vânzare angro în legătură cu aparate pentru fumigații, cu excepția celor de uz medical; servicii de vânzare cu amănuntul prin catalog în legătură cu aparate pentru fumigații, cu excepția celor de uz medical; servicii de vânzare cu amănuntul on-line în legătură cu aparate pentru fumigații, cu excepția celor de uz

medical; servicii de vânzare cu amănuntul în legătură cu regulatoare de tiraj (încălzire); servicii de vânzare angro în legătură cu regulatoare de tiraj (încălzire); servicii de vânzare cu amănuntul prin catalog în legătură cu regulatoare de tiraj (încălzire); servicii de vânzare cu amănuntul on-line în legătură cu regulatoare de tiraj (încălzire); servicii de vânzare cu amănuntul în legătură cu canale de fum pentru șemineuri; servicii de vânzare angro în legătură cu canale de fum pentru șemineuri; servicii de vânzare cu amănuntul prin catalog în legătură cu canale de fum pentru șemineuri; servicii de vânzare cu amănuntul on-line în legătură cu canale de fum pentru șemineuri; servicii de vânzare cu amănuntul în legătură cu reflectoare de lămpi; servicii de vânzare angro în legătură cu reflectoare de lămpi; servicii de vânzare cu amănuntul prin catalog în legătură cu reflectoare de lămpi; servicii de vânzare cu amănuntul on-line în legătură cu reflectoare de lămpi; servicii de vânzare cu amănuntul în legătură cu accesorii de reglaj și siguranță pentru conducte de gaz; servicii de vânzare angro în legătură cu accesorii de reglaj și siguranță pentru conducte de gaz; servicii de vânzare cu amănuntul prin catalog în legătură cu accesorii de reglaj și siguranță pentru conducte de gaz; servicii de vânzare cu amănuntul on-line în legătură cu accesorii de reglaj și siguranță pentru conducte de gaz; servicii de vânzare cu amănuntul în legătură cu accesorii de reglaj și siguranță pentru aparate de gaz; servicii de vânzare angro în legătură cu accesorii de reglaj și siguranță pentru aparate de gaz; servicii de vânzare cu amănuntul prin catalog în legătură cu accesorii de reglaj și siguranță pentru aparate de gaz; servicii de vânzare cu amănuntul on-line în legătură cu accesorii de reglaj și siguranță pentru aparate de gaz; servicii de vânzare cu amănuntul în legătură cu accesorii de reglaj și siguranță pentru aparate cu apă; servicii de vânzare angro în legătură cu accesorii de reglaj și siguranță pentru aparate cu apă; servicii de vânzare cu amănuntul prin catalog în legătură cu accesorii de reglaj și siguranță pentru aparate cu apă; servicii de vânzare cu amănuntul on-line în legătură cu accesorii de reglaj și siguranță pentru aparate cu apă; servicii de vânzare cu amănuntul în legătură cu accesorii de reglaj pentru aparatele de apă sau de gaz și pentru conductele de apă sau de gaz; servicii de vânzare angro în legătură cu accesorii de reglaj pentru aparatele

de apă sau de gaz și pentru conductele de apă sau de gaz; servicii de vânzare cu amănuntul prin catalog în legătură cu accesorii de reglaj pentru aparatele de apă sau de gaz și pentru conductele de apă sau de gaz; servicii de vânzare cu amănuntul on-line în legătură cu accesorii de reglaj pentru aparatele de apă sau de gaz și pentru conductele de apă sau de gaz; servicii de vânzare cu amănuntul în legătură cu camere curate (instalații sanitare); servicii de vânzare angro în legătură cu camere curate (instalații sanitare); servicii de vânzare cu amănuntul prin catalog în legătură cu camere curate (instalații sanitare); servicii de vânzare cu amănuntul on-line în legătură cu camere curate (instalații sanitare); servicii de vânzare cu amănuntul în legătură cu țevi pentru cazane de încălzire; servicii de vânzare angro în legătură cu țevi pentru cazane de încălzire; servicii de vânzare cu amănuntul prin catalog în legătură cu țevi pentru cazane de încălzire; servicii de vânzare cu amănuntul on-line în legătură cu țevi pentru cazane de încălzire; servicii de vânzare cu amănuntul în legătură cu robinete de canalizare; servicii de vânzare angro în legătură cu robinete de canalizare; servicii de vânzare cu amănuntul prin catalog în legătură cu robinete de canalizare; servicii de vânzare cu amănuntul on-line în legătură cu robinete de canalizare; servicii de vânzare cu amănuntul în legătură cu serpentine (elemente de instalații de distilare, de încălzire sau de răcire); servicii de vânzare angro în legătură cu serpentine (elemente de instalații de distilare, de încălzire sau de răcire); servicii de vânzare cu amănuntul prin catalog în legătură cu serpentine (elemente de instalații de distilare, de încălzire sau de răcire); servicii de vânzare cu amănuntul on-line în legătură cu serpentine (elemente de instalații de distilare, de încălzire sau de răcire); servicii de vânzare cu amănuntul în legătură cu mașini de prăjit; servicii de vânzare angro în legătură cu mașini de prăjit; servicii de vânzare cu amănuntul prin catalog în legătură cu mașini de prăjit; servicii de vânzare cu amănuntul on-line în legătură cu mașini de prăjit; servicii de vânzare cu amănuntul în legătură cu aparate de uz sanitar; servicii de vânzare angro în legătură cu aparate de uz sanitar; servicii de vânzare cu amănuntul prin catalog în legătură cu aparate de uz sanitar; servicii de vânzare cu amănuntul on-line în legătură cu aparate de uz sanitar; servicii de vânzare cu amănuntul în legătură cu instalații de sau-

nă; servicii de vânzare angro în legătură cu instalații de saună; servicii de vânzare cu amănuntul prin catalog în legătură cu instalații de saună; servicii de vânzare cu amănuntul on-line în legătură cu instalații de saună; servicii de vânzare cu amănuntul în legătură cu dispozitive încălzitoare pentru dezghețare a geamurilor vehiculelor; servicii de vânzare angro în legătură cu dispozitive încălzitoare pentru dezghețare a geamurilor vehiculelor; servicii de vânzare cu amănuntul prin catalog în legătură cu dispozitive încălzitoare pentru dezghețare a geamurilor vehiculelor; servicii de vânzare cu amănuntul on-line în legătură cu dispozitive încălzitoare pentru dezghețare a geamurilor vehiculelor; servicii de vânzare cu amănuntul în legătură cu ventilatoare pentru șemineuri; servicii de vânzare angro în legătură cu ventilatoare pentru șemineuri; servicii de vânzare cu amănuntul prin catalog în legătură cu ventilatoare pentru șemineuri; servicii de vânzare cu amănuntul on-line în legătură cu ventilatoare pentru șemineuri; servicii de vânzare cu amănuntul în legătură cu lămpi de siguranță; servicii de vânzare angro în legătură cu lămpi de siguranță; servicii de vânzare cu amănuntul prin catalog în legătură cu lămpi de siguranță; servicii de vânzare cu amănuntul on-line în legătură cu lămpi de siguranță; servicii de vânzare cu amănuntul în legătură cu accesorii de siguranță pentru aparatele de apă sau de gaz și pentru conductele de apă sau de gaz; servicii de vânzare angro în legătură cu accesorii de siguranță pentru aparatele de apă sau de gaz și pentru conductele de apă sau de gaz; servicii de vânzare cu amănuntul prin catalog în legătură cu accesorii de siguranță pentru aparatele de apă sau de gaz și pentru conductele de apă sau de gaz; servicii de vânzare cu amănuntul on-line în legătură cu accesorii de siguranță pentru aparatele de apă sau de gaz și pentru conductele de apă sau de gaz; servicii de vânzare cu amănuntul în legătură cu căzi pentru băi de șezut; servicii de vânzare angro în legătură cu căzi pentru băi de șezut; servicii de vânzare cu amănuntul prin catalog în legătură cu căzi pentru băi de șezut; servicii de vânzare cu amănuntul on-line în legătură cu căzi pentru băi de șezut; servicii de vânzare cu amănuntul în legătură cu cuptoare solare; servicii de vânzare angro în legătură cu cuptoare solare; servicii de vânzare cu amănuntul prin catalog în legătură cu cuptoare solare; servicii de vânzare cu amănuntul

on-line în legătură cu cuptoare solare; servicii de vânzare cu amănuntul în legătură cu alimentatoare pentru cazane de încălzire; servicii de vânzare angro în legătură cu alimentatoare pentru cazane de încălzire; servicii de vânzare cu amănuntul prin catalog în legătură cu alimentatoare pentru cazane de încălzire; servicii de vânzare cu amănuntul on-line în legătură cu alimentatoare pentru cazane de încălzire; servicii de vânzare cu amănuntul în legătură cu arzătoare cu alcool; servicii de vânzare angro în legătură cu arzătoare cu alcool; servicii de vânzare cu amănuntul prin catalog în legătură cu arzătoare cu alcool; servicii de vânzare cu amănuntul on-line în legătură cu arzătoare cu alcool; servicii de vânzare cu amănuntul în legătură cu fântâni; servicii de vânzare angro în legătură cu fântâni; servicii de vânzare cu amănuntul prin catalog în legătură cu fântâni; servicii de vânzare cu amănuntul on-line în legătură cu fântâni; servicii de vânzare cu amănuntul în legătură cu lămpi de podea; servicii de vânzare angro în legătură cu lămpi de podea; servicii de vânzare cu amănuntul prin catalog în legătură cu lămpi de podea; servicii de vânzare cu amănuntul on-line în legătură cu lămpi de podea; servicii de vânzare cu amănuntul în legătură cu sterilizatoare; servicii de vânzare angro în legătură cu sterilizatoare; servicii de vânzare cu amănuntul prin catalog în legătură cu sterilizatoare; servicii de vânzare cu amănuntul on-line în legătură cu sterilizatoare; servicii de vânzare cu amănuntul în legătură cu mașini de prăjit tutun; servicii de vânzare angro în legătură cu mașini de prăjit tutun; servicii de vânzare cu amănuntul prin catalog în legătură cu mașini de prăjit tutun; servicii de vânzare cu amănuntul on-line în legătură cu mașini de prăjit tutun; servicii de vânzare cu amănuntul în legătură cu încălzitoare de buzunar; servicii de vânzare angro în legătură cu încălzitoare de buzunar; servicii de vânzare cu amănuntul prin catalog în legătură cu încălzitoare de buzunar; servicii de vânzare cu amănuntul on-line în legătură cu încălzitoare de buzunar; servicii de vânzare cu amănuntul în legătură cu lanterne pentru scufundări; servicii de vânzare angro în legătură cu lanterne pentru scufundări; servicii de vânzare cu amănuntul prin catalog în legătură cu lanterne pentru scufundări; servicii de vânzare cu amănuntul on-line în legătură cu lanterne pentru scufundări; servicii de vânzare cu amănuntul în legătură cu termoplonjoare;

servicii de vânzare angro în legătură cu termoplonjoare; servicii de vânzare cu amănuntul prin catalog în legătură cu termoplonjoare; servicii de vânzare cu amănuntul on-line în legătură cu termoplonjoare; servicii de vânzare cu amănuntul în legătură cu colectoare termice solare (încălzire); servicii de vânzare angro în legătură cu colectoare termice solare (încălzire); servicii de vânzare cu amănuntul prin catalog în legătură cu colectoare termice solare (încălzire); servicii de vânzare cu amănuntul on-line în legătură cu colectoare termice solare (încălzire); servicii de vânzare cu amănuntul în legătură cu ventile termostactice (componente ale instalațiilor de încălzire); servicii de vânzare angro în legătură cu ventile termostactice (componente ale instalațiilor de încălzire); servicii de vânzare cu amănuntul prin catalog în legătură cu ventile termostactice (componente ale instalațiilor de încălzire); servicii de vânzare cu amănuntul on-line în legătură cu ventile termostactice (componente ale instalațiilor de încălzire); servicii de vânzare cu amănuntul în legătură cu toalete (w.c.); servicii de vânzare angro în legătură cu toalete (w.c.); servicii de vânzare cu amănuntul prin catalog în legătură cu toalete (w.c.); servicii de vânzare cu amănuntul on-line în legătură cu toalete (w.c.); servicii de vânzare cu amănuntul în legătură cu vase de toaletă (w.c.); servicii de vânzare angro în legătură cu vase de toaletă (w.c.); servicii de vânzare cu amănuntul prin catalog în legătură cu vase de toaletă (w.c.); servicii de vânzare cu amănuntul on-line în legătură cu vase de toaletă (w.c.); servicii de vânzare cu amănuntul în legătură cu scaune de toaletă; servicii de vânzare angro în legătură cu scaune de toaletă; servicii de vânzare cu amănuntul prin catalog în legătură cu scaune de toaletă; servicii de vânzare cu amănuntul on-line în legătură cu scaune de toaletă; servicii de vânzare cu amănuntul în legătură cu sisteme pentru descărcarea rezervorului de toaletă; servicii de vânzare angro în legătură cu sisteme pentru descărcarea rezervorului de toaletă; servicii de vânzare cu amănuntul prin catalog în legătură cu sisteme pentru descărcarea rezervorului de toaletă; servicii de vânzare cu amănuntul on-line în legătură cu sisteme pentru descărcarea rezervorului de toaletă; servicii de vânzare cu amănuntul în legătură cu cabine transportabile pentru băi turcești; servicii de vânzare angro în legătură cu cabine transportabile pentru băi turcești; servicii de vânzare cu amănuntul

prin catalog în legătură cu cabine transportabile pentru băi turcești; servicii de vânzare cu amănuntul on-line în legătură cu cabine transportabile pentru băi turcești; servicii de vânzare cu amănuntul în legătură cu toalete transportabile; servicii de vânzare angro în legătură cu toalete transportabile; servicii de vânzare cu amănuntul prin catalog în legătură cu toalete transportabile; servicii de vânzare cu amănuntul on-line în legătură cu toalete transportabile; servicii de vânzare cu amănuntul în legătură cu filtre pentru apa potabilă; servicii de vânzare angro în legătură cu filtre pentru apa potabilă; servicii de vânzare cu amănuntul prin catalog în legătură cu filtre pentru apa potabilă; servicii de vânzare cu amănuntul on-line în legătură cu filtre pentru apa potabilă; servicii de vânzare cu amănuntul în legătură cu aparate pentru deshidratare; servicii de vânzare angro în legătură cu aparate pentru deshidratare; servicii de vânzare cu amănuntul prin catalog în legătură cu aparate pentru deshidratare; servicii de vânzare cu amănuntul on-line în legătură cu aparate pentru deshidratare; servicii de vânzare cu amănuntul în legătură cu aparate și instalații de uscare; servicii de vânzare angro în legătură cu aparate și instalații de uscare; servicii de vânzare cu amănuntul prin catalog în legătură cu aparate și instalații de uscare; servicii de vânzare cu amănuntul on-line în legătură cu aparate și instalații de uscare; servicii de vânzare cu amănuntul în legătură cu instalații de uscare; servicii de vânzare angro în legătură cu instalații de uscare; servicii de vânzare cu amănuntul prin catalog în legătură cu instalații de uscare; servicii de vânzare cu amănuntul on-line în legătură cu instalații de uscare; servicii de vânzare cu amănuntul în legătură cu difuzoare de irigație picătură cu picătură (accesorii pentru irigații); servicii de vânzare angro în legătură cu difuzoare de irigație picătură cu picătură (accesorii pentru irigații); servicii de vânzare cu amănuntul prin catalog în legătură cu difuzoare de irigație picătură cu picătură (accesorii pentru irigații); servicii de vânzare cu amănuntul on-line în legătură cu difuzoare de irigație picătură cu picătură (accesorii pentru irigații); servicii de vânzare cu amănuntul în legătură cu lămpi cu raze ultraviolete (care nu sunt de uz medical); servicii de vânzare angro în legătură cu lămpi cu raze ultraviolete (care nu sunt de uz medical); servicii de vânzare cu amănuntul prin catalog în legătură cu lămpi cu raze

ultraviolete (care nu sunt de uz medical); servicii de vânzare cu amănuntul on-line în legătură cu lămpi cu raze ultraviolete (care nu sunt de uz medical); servicii de vânzare cu amănuntul în legătură cu inele de etanșare pentru robinete de apă; servicii de vânzare angro în legătură cu inele de etanșare pentru robinete de apă; servicii de vânzare cu amănuntul prin catalog în legătură cu inele de etanșare pentru robinete de apă; servicii de vânzare cu amănuntul on-line în legătură cu inele de etanșare pentru robinete de apă; servicii de vânzare cu amănuntul în legătură cu pisoare (obiecte sanitare); servicii de vânzare angro în legătură cu pisoare (obiecte sanitare); servicii de vânzare cu amănuntul prin catalog în legătură cu pisoare (obiecte sanitare); servicii de vânzare cu amănuntul on-line în legătură cu pisoare (obiecte sanitare); servicii de vânzare cu amănuntul în legătură cu ventilatoare de aer condiționat; servicii de vânzare angro în legătură cu ventilatoare de aer condiționat; servicii de vânzare cu amănuntul prin catalog în legătură cu ventilatoare de aer condiționat; servicii de vânzare cu amănuntul on-line în legătură cu ventilatoare de aer condiționat; servicii de vânzare cu amănuntul în legătură cu ventilatoare (componente ale instalațiilor de aer condiționat); servicii de vânzare angro în legătură cu ventilatoare (componente ale instalațiilor de aer condiționat); servicii de vânzare cu amănuntul prin catalog în legătură cu ventilatoare (componente ale instalațiilor de aer condiționat); servicii de vânzare cu amănuntul on-line în legătură cu ventilatoare (componente ale instalațiilor de aer condiționat); servicii de vânzare cu amănuntul în legătură cu incineratoare; servicii de vânzare angro în legătură cu incineratoare; servicii de vânzare cu amănuntul prin catalog în legătură cu incineratoare; servicii de vânzare cu amănuntul on-line în legătură cu incineratoare; servicii de vânzare cu amănuntul în legătură cu evaporatoare; servicii de vânzare angro în legătură cu evaporatoare; servicii de vânzare cu amănuntul prin catalog în legătură cu evaporatoare; servicii de vânzare cu amănuntul on-line în legătură cu evaporatoare; servicii de vânzare cu amănuntul în legătură cu aparate electrice pentru copt vafe; servicii de vânzare angro în legătură cu aparate electrice pentru copt vafe; servicii de vânzare cu amănuntul prin catalog în legătură cu aparate electrice pentru copt vafe; servicii de vânzare cu amănuntul on-line în legă-

tură cu aparate electrice pentru copt vafe; servicii de vânzare cu amănuntul în legătură cu pompe de căldură; servicii de vânzare angro în legătură cu pompe de căldură; servicii de vânzare cu amănuntul prin catalog în legătură cu pompe de căldură; servicii de vânzare cu amănuntul on-line în legătură cu pompe de căldură; servicii de vânzare cu amănuntul în legătură cu recuperatoare de căldură; servicii de vânzare angro în legătură cu recuperatoare de căldură; servicii de vânzare cu amănuntul prin catalog în legătură cu recuperatoare de căldură; servicii de vânzare cu amănuntul on-line în legătură cu recuperatoare de căldură; servicii de vânzare cu amănuntul în legătură cu acumulatoare de căldură; servicii de vânzare angro în legătură cu acumulatoare de căldură; servicii de vânzare cu amănuntul prin catalog în legătură cu acumulatoare de căldură; servicii de vânzare cu amănuntul on-line în legătură cu acumulatoare de căldură; servicii de vânzare cu amănuntul în legătură cu schimbătoare de căldură, altele decât cele care sunt componente ale mașinilor; servicii de vânzare angro în legătură cu schimbătoare de căldură, altele decât cele care sunt componente ale mașinilor; servicii de vânzare cu amănuntul prin catalog în legătură cu schimbătoare de căldură, altele decât cele care sunt componente ale mașinilor; servicii de vânzare cu amănuntul on-line în legătură cu schimbătoare de căldură, altele decât cele care sunt componente ale mașinilor; servicii de vânzare cu amănuntul în legătură cu termofoare; servicii de vânzare angro în legătură cu termofoare; servicii de vânzare cu amănuntul prin catalog în legătură cu termofoare; servicii de vânzare cu amănuntul on-line în legătură cu termofoare; servicii de vânzare cu amănuntul în legătură cu încălzitoare de apă (aparate); servicii de vânzare angro în legătură cu încălzitoare de apă (aparate); servicii de vânzare cu amănuntul prin catalog în legătură cu încălzitoare de apă (aparate); servicii de vânzare cu amănuntul on-line în legătură cu încălzitoare de apă (aparate); servicii de vânzare cu amănuntul în legătură cu încălzitoare de apă; servicii de vânzare angro în legătură cu încălzitoare de apă; servicii de vânzare cu amănuntul prin catalog în legătură cu încălzitoare de apă; servicii de vânzare cu amănuntul on-line în legătură cu încălzitoare de apă; servicii de vânzare cu amănuntul în legătură cu instalații de încălzire cu apă caldă; servicii de vânzare angro în legătură

cu instalații de încălzire cu apă caldă; servicii de vânzare cu amănuntul prin catalog în legătură cu instalații de încălzire cu apă caldă; servicii de vânzare cu amănuntul on-line în legătură cu instalații de încălzire cu apă caldă; servicii de vânzare cu amănuntul în legătură cu lavabouri; servicii de vânzare angro în legătură cu lavabouri; servicii de vânzare cu amănuntul prin catalog în legătură cu lavabouri; servicii de vânzare cu amănuntul on-line în legătură cu lavabouri; servicii de vânzare cu amănuntul în legătură cu cazane de fierbere pentru spălătorii; servicii de vânzare angro în legătură cu cazane de fierbere pentru spălătorii; servicii de vânzare cu amănuntul prin catalog în legătură cu cazane de fierbere pentru spălătorii; servicii de vânzare cu amănuntul on-line în legătură cu cazane de fierbere pentru spălătorii; servicii de vânzare cu amănuntul în legătură cu uscătoare electrice de rufe; servicii de vânzare angro în legătură cu uscătoare electrice de rufe; servicii de vânzare cu amănuntul prin catalog în legătură cu uscătoare electrice de rufe; servicii de vânzare cu amănuntul on-line în legătură cu uscătoare electrice de rufe; servicii de vânzare cu amănuntul în legătură cu unități de dedurizare a apei; servicii de vânzare angro în legătură cu unități de dedurizare a apei; servicii de vânzare cu amănuntul prin catalog în legătură cu unități de dedurizare a apei; servicii de vânzare cu amănuntul on-line în legătură cu unități de dedurizare a apei; servicii de vânzare cu amănuntul în legătură cu aparate de filtrare a apei; servicii de vânzare angro în legătură cu aparate de filtrare a apei; servicii de vânzare cu amănuntul prin catalog în legătură cu aparate de filtrare a apei; servicii de vânzare cu amănuntul on-line în legătură cu aparate de filtrare a apei; servicii de vânzare cu amănuntul în legătură cu rezervoare pentru toaletă; servicii de vânzare angro în legătură cu rezervoare pentru toaletă; servicii de vânzare cu amănuntul prin catalog în legătură cu rezervoare pentru toaletă; servicii de vânzare cu amănuntul on-line în legătură cu rezervoare pentru toaletă; servicii de vânzare cu amănuntul în legătură cu răcitoare de apă; servicii de vânzare angro în legătură cu răcitoare de apă; servicii de vânzare cu amănuntul prin catalog în legătură cu răcitoare de apă; servicii de vânzare cu amănuntul on-line în legătură cu răcitoare de apă; servicii de vânzare cu amănuntul în legătură cu instalații de conducte de apă; servicii de vânzare angro

în legătură cu instalații de conducte de apă; servicii de vânzare cu amănuntul prin catalog în legătură cu instalații de conducte de apă; servicii de vânzare cu amănuntul on-line în legătură cu instalații de conducte de apă; servicii de vânzare cu amănuntul în legătură cu instalații pentru purificarea apei; servicii de vânzare angro în legătură cu instalații pentru purificarea apei; servicii de vânzare cu amănuntul prin catalog în legătură cu instalații pentru purificarea apei; servicii de vânzare cu amănuntul on-line în legătură cu instalații pentru purificarea apei; servicii de vânzare cu amănuntul în legătură cu aparate și mașini pentru purificarea apei; servicii de vânzare angro în legătură cu aparate și mașini pentru purificarea apei; servicii de vânzare cu amănuntul prin catalog în legătură cu aparate și mașini pentru purificarea apei; servicii de vânzare cu amănuntul on-line în legătură cu aparate și mașini pentru purificarea apei; servicii de vânzare cu amănuntul în legătură cu sterilizatoare de apă; servicii de vânzare angro în legătură cu sterilizatoare de apă; servicii de vânzare cu amănuntul prin catalog în legătură cu sterilizatoare de apă; servicii de vânzare cu amănuntul on-line în legătură cu sterilizatoare de apă; servicii de vânzare cu amănuntul în legătură cu instalații de furnizare a apei; servicii de vânzare angro în legătură cu instalații de furnizare a apei; servicii de vânzare cu amănuntul prin catalog în legătură cu instalații de furnizare a apei; servicii de vânzare cu amănuntul on-line în legătură cu instalații de furnizare a apei; servicii de vânzare cu amănuntul în legătură cu aparate pentru captarea apei; servicii de vânzare angro în legătură cu aparate pentru captarea apei; servicii de vânzare cu amănuntul prin catalog în legătură cu aparate pentru captarea apei; servicii de vânzare cu amănuntul on-line în legătură cu aparate pentru captarea apei; servicii de vânzare cu amănuntul în legătură cu pungi de unică folosință pentru sterilizare; servicii de vânzare angro în legătură cu pungi de unică folosință pentru sterilizare; servicii de vânzare cu amănuntul prin catalog în legătură cu pungi de unică folosință pentru sterilizare; servicii de vânzare cu amănuntul on-line în legătură cu pungi de unică folosință pentru sterilizare; servicii de vânzare cu amănuntul în legătură cu aparate pentru producerea jeturilor de hidromasaj; servicii de vânzare angro în legătură cu aparate pentru producerea jeturilor de hidromasaj; servicii

de vânzare cu amănuntul prin catalog în legătură cu aparate pentru producerea jeturilor de hidromasaj; servicii de vânzare cu amănuntul on-line în legătură cu aparate pentru producerea jeturilor de hidromasaj; servicii de vânzare cu amănuntul în legătură cu radiatoare de încălzire centrală; servicii de vânzare angro în legătură cu radiatoare de încălzire centrală; servicii de vânzare cu amănuntul prin catalog în legătură cu radiatoare de încălzire centrală; servicii de vânzare cu amănuntul on-line în legătură cu radiatoare de încălzire centrală; servicii de vânzare cu amănuntul în legătură cu fântâni artisanale; servicii de vânzare angro în legătură cu fântâni artisanale; servicii de vânzare cu amănuntul prin catalog în legătură cu fântâni artisanale; servicii de vânzare cu amănuntul on-line în legătură cu fântâni artisanale; servicii de vânzare cu amănuntul în legătură cu containere nemetalice; servicii de vânzare angro în legătură cu containere nemetalice; servicii de vânzare cu amănuntul prin catalog în legătură cu containere nemetalice; servicii de vânzare cu amănuntul on-line în legătură cu containere nemetalice; servicii de vânzare cu amănuntul în legătură cu oglinzi (sticlă argintată); servicii de vânzare angro în legătură cu oglinzi (sticlă argintată); servicii de vânzare cu amănuntul prin catalog în legătură cu oglinzi (sticlă argintată); servicii de vânzare cu amănuntul on-line în legătură cu oglinzi (sticlă argintată); servicii de vânzare cu amănuntul în legătură cu cadre (rame); servicii de vânzare angro în legătură cu cadre (rame); servicii de vânzare cu amănuntul prin catalog în legătură cu cadre (rame); servicii de vânzare cu amănuntul on-line în legătură cu cadre (rame); servicii de vânzare cu amănuntul în legătură cu mobilă; servicii de vânzare angro în legătură cu mobilă; servicii de vânzare cu amănuntul prin catalog în legătură cu piese de mobilier; servicii de vânzare cu amănuntul on-line în legătură cu piese de mobilier; servicii de vânzare cu amănuntul în legătură cu materiale textile și înlocuitori pentru acestea; servicii de vânzare angro în legătură cu materiale textile și înlocuitori pentru acestea; servicii de vânzare cu amănuntul prin catalog în legătură cu materiale textile și înlocuitori pentru acestea; servicii de vânzare cu amănuntul on-line în legătură cu materiale textile și înlocuitori pentru acestea; servicii de vânzare cu amănuntul în legătură cu lenjerie; servicii de vânzare angro în legătură cu lenjerie; servicii de vânzare cu amănuntul prin

catalog în legătură cu lenjerie; servicii de vânzare cu amănuntul on-line în legătură cu lenjerie; servicii de vânzare cu amănuntul în legătură cu perdele din materiale textile sau din materiale plastice; servicii de vânzare angro în legătură cu perdele din materiale textile sau din materiale plastice; servicii de vânzare cu amănuntul prin catalog în legătură cu perdele din materiale textile sau din materiale plastice; servicii de vânzare cu amănuntul on-line în legătură cu perdele din materiale textile sau din materiale plastice; servicii de vânzare cu amănuntul în legătură cu materiale textile pentru încălțăminte; servicii de vânzare angro în legătură cu materiale textile pentru încălțăminte; servicii de vânzare cu amănuntul prin catalog în legătură cu materiale textile pentru încălțăminte; servicii de vânzare cu amănuntul on-line în legătură cu materiale textile pentru încălțăminte; servicii de vânzare cu amănuntul în legătură cu țesături pentru lenjerie; servicii de vânzare angro în legătură cu țesături pentru lenjerie; servicii de vânzare cu amănuntul prin catalog în legătură cu țesături pentru lenjerie; servicii de vânzare cu amănuntul on-line în legătură cu țesături pentru lenjerie; servicii de vânzare cu amănuntul în legătură cu covoare, carpete și preșuri; servicii de vânzare angro în legătură cu covoare, carpete și preșuri; servicii de vânzare cu amănuntul prin catalog în legătură cu covoare, carpete și preșuri; servicii de vânzare cu amănuntul on-line în legătură cu covoare, carpete și preșuri; servicii de vânzare cu amănuntul în legătură cu linoleum; servicii de vânzare angro în legătură cu linoleum; servicii de vânzare cu amănuntul prin catalog în legătură cu linoleum; servicii de vânzare cu amănuntul on-line în legătură cu linoleum; servicii de vânzare cu amănuntul în legătură cu rogojini (îmbrăcăminte de pardoseală); servicii de vânzare angro în legătură cu rogojini (îmbrăcăminte de pardoseală); servicii de vânzare cu amănuntul prin catalog în legătură cu învelitori pentru pardoseli; servicii de vânzare cu amănuntul on-line în legătură cu învelitori pentru pardoseli; servicii de vânzare cu amănuntul în legătură cu rogojină; servicii de vânzare angro în legătură cu rogojină; servicii de vânzare cu amănuntul prin catalog în legătură cu rogojină; servicii de vânzare cu amănuntul on-line în legătură cu rogojină; servicii de vânzare cu amănuntul în legătură cu tapiserii murale, cu excepția celor din materiale textile; servicii de vânzare angro în legătură cu tapiserii murale,

cu excepția celor din materiale textile; servicii de vânzare cu amănuntul prin catalog în legătură cu tapiserii murale, cu excepția celor din materiale textile; servicii de vânzare cu amănuntul on-line în legătură cu tapiserii murale, cu excepția celor din materiale textile; servicii de vânzare cu amănuntul în legătură cu preșuri și covoare de mașină; servicii de vânzare angro în legătură cu preșuri și covoare de mașină; servicii de vânzare cu amănuntul prin catalog în legătură cu preșuri și covoare de mașină; servicii de vânzare cu amănuntul on-line în legătură cu preșuri și covoare de mașină; servicii de vânzare cu amănuntul în legătură cu covorașe de baie; servicii de vânzare angro în legătură cu covorașe de baie; servicii de vânzare cu amănuntul prin catalog în legătură cu covorașe de baie; servicii de vânzare cu amănuntul on-line în legătură cu covorașe de baie; servicii de vânzare cu amănuntul în legătură cu căptușeli de rășină din vinil pentru pardoseli; servicii de vânzare angro în legătură cu căptușeli de rășină din vinil pentru pardoseli; servicii de vânzare cu amănuntul prin catalog în legătură cu căptușeli de rășină din vinil pentru pardoseli; servicii de vânzare cu amănuntul on-line în legătură cu căptușeli de rășină din vinil pentru pardoseli; servicii de vânzare cu amănuntul în legătură cu covoare pentru ușă; servicii de vânzare angro în legătură cu covoare pentru ușă; servicii de vânzare cu amănuntul prin catalog în legătură cu covoare pentru ușă; servicii de vânzare cu amănuntul on-line în legătură cu covoare pentru ușă; servicii de vânzare cu amănuntul în legătură cu covoare antiglisante; servicii de vânzare angro în legătură cu covoare antiglisante; servicii de vânzare cu amănuntul prin catalog în legătură cu covoare antiglisante; servicii de vânzare cu amănuntul on-line în legătură cu covoare antiglisante; servicii de vânzare cu amănuntul în legătură cu gazon artificial; servicii de vânzare angro în legătură cu gazon artificial; servicii de vânzare cu amănuntul prin catalog în legătură cu gazon artificial; servicii de vânzare cu amănuntul on-line în legătură cu gazon artificial; servicii de vânzare cu amănuntul în legătură cu covoare din sfoară țesută pentru părțile de schi; servicii de vânzare angro în legătură cu covoare din sfoară țesută pentru părțile de schi; servicii de vânzare cu amănuntul prin catalog în legătură cu covoare din sfoară țesută pentru părțile de schi; servicii de vânzare cu amănuntul on-line în legătură cu

covoare din sfoară țesută pentru părțile de schi; servicii de vânzare cu amănuntul în legătură cu tapet; servicii de vânzare angro în legătură cu tapet; servicii de vânzare cu amănuntul prin catalog în legătură cu tapet; servicii de vânzare cu amănuntul on-line în legătură cu tapet; servicii de vânzare cu amănuntul în legătură cu rogojini din stuf; servicii de vânzare angro în legătură cu rogojini din stuf; servicii de vânzare cu amănuntul prin catalog în legătură cu rogojini din stuf; servicii de vânzare cu amănuntul on-line în legătură cu rogojini din stuf; servicii de vânzare cu amănuntul în legătură cu substrat de covoare; servicii de vânzare angro în legătură cu substrat de covoare; servicii de vânzare cu amănuntul prin catalog în legătură cu substrat de covoare; servicii de vânzare cu amănuntul on-line în legătură cu substrat de covoare; servicii de vânzare în legătură cu tapet din material textil; servicii de vânzare angro în legătură cu tapet din material textil; servicii de vânzare cu amănuntul prin catalog în legătură cu tapet din material textil; servicii de vânzare cu amănuntul on-line în legătură cu tapet din material textil; servicii de vânzare cu amănuntul în legătură cu saltele de gimnastică; servicii de vânzare angro în legătură cu saltele de gimnastică; servicii de vânzare cu amănuntul prin catalog în legătură cu saltele de gimnastică; servicii de vânzare cu amănuntul on-line în legătură cu saltele de gimnastică; servicii de vânzare cu amănuntul în legătură cu aspiratoare; servicii de vânzare angro în legătură cu aspiratoare; servicii de vânzare cu amănuntul prin catalog în legătură cu aspiratoare; servicii de vânzare cu amănuntul on-line în legătură cu aspiratoare; servicii de vânzare cu amănuntul în legătură cu mașini-unelte; servicii de vânzare angro în legătură cu mașini-unelte; servicii de vânzare cu amănuntul prin catalog în legătură cu mașini-unelte; servicii de vânzare cu amănuntul on-line în legătură cu mașini-unelte; servicii de vânzare cu amănuntul în legătură cu motoare, altele decât cele pentru vehicule terestre; servicii de vânzare angro în legătură cu motoare, altele decât cele pentru vehicule terestre; servicii de vânzare cu amănuntul prin catalog în legătură cu motoare, altele decât cele pentru vehicule terestre; servicii de vânzare cu amănuntul on-line în legătură cu motoare, altele decât cele pentru vehicule terestre; servicii de vânzare cu amănuntul în legătură cu cuplaje și organe de transmisie

(cu excepția celor pentru vehiculele terestre); servicii de vânzare angro în legătură cu cuplaje și organe de transmisie (cu excepția celor pentru vehiculele terestre); servicii de vânzare cu amănuntul prin catalog în legătură cu cuplaje și organe de transmisie (cu excepția celor pentru vehiculele terestre); servicii de vânzare cu amănuntul on-line în legătură cu cuplaje și organe de transmisie (cu excepția celor pentru vehiculele terestre); servicii de vânzare cu amănuntul în legătură cu utilaje agricole altele decât unelte de mână acționate manual; servicii de vânzare angro în legătură cu utilaje agricole altele decât unelte de mână acționate manual; servicii de vânzare cu amănuntul prin catalog în legătură cu utilaje agricole altele decât unelte de mână acționate manual; servicii de vânzare cu amănuntul on-line în legătură cu utilaje agricole altele decât unelte de mână acționate manual; servicii de vânzare cu amănuntul în legătură cu incubatoare pentru ouă; servicii de vânzare angro în legătură cu incubatoare pentru ouă; servicii de vânzare cu amănuntul prin catalog în legătură cu incubatoare pentru ouă; servicii de vânzare cu amănuntul on-line în legătură cu incubatoare pentru ouă; servicii de vânzare cu amănuntul în legătură cu automate (distribuitoare automate); servicii de vânzare angro în legătură cu automate (distribuitoare automate); servicii de vânzare cu amănuntul prin catalog în legătură cu automate (distribuitoare automate); servicii de vânzare cu amănuntul on-line în legătură cu automate (distribuitoare automate).

(531) CFE(9) 03.04.07; 03.04.13; 03.04.24; 03.04.26; 27.05.01.

(210) **056765**

(220) 29.12.2025

(730) **BISPOL Sp. z o.o., PL**

Gluchów 573, 37-100 Łańcut, Polonia

(540)



The logo for BISPOL features a stylized orange flame-like shape on the left, followed by the word "BISPOL" in a bold, dark grey, sans-serif font.

(591) Culori revendicate: oranj, negru.

(511) NCL(12-2025)

04 - lumânări (iluminat); lămpi cu lumânare; lumânări pentru ocazii speciale; candelă (lumânări); lumânări; lumini de crăciun (lumânări); lumânări tip pastilă; fitile pentru lumânări; ceară de albine; parafină; lumânări decorative; lumânări votive; lumânări de masă; lumânări de grădină; lumânări parfumate și lumânări pentru aromaterapie; lumânări din ceară de albine; ceară sub formă de pudră; cartușe cu ulei și parafină pentru lumânări funerare; capace și suporturi nemetalice pentru lumânări de mormânt (piese pentru lumânări);

11 - ghirlande luminoase pentru decorațiuni festive; lămpi cu ulei; sticle de lampă; dispozitive de iluminat pentru grădină; unități de iluminat; lămpi de cimitir;

35 - adunarea, în beneficiul altora, a următoarelor bunuri: lumânări, lumânări pentru morminte și capcane luminoase, lumânări decorative, lumânări pentru ocazii speciale și lumânări festive, lumânări de masă, lumânări votive și de grădină, lumânări de veghe (lumânări), lumânări parfumate și lumânări pentru aromaterapie, lumânări, lumânări din ceară de albine, lumânări pentru bradul de Crăciun, sobe, fitile pentru lumânări, ceară de albine, ceară din făină, parafină și amestecuri pentru iluminat, cartușe cu ulei și parafină pentru lumânări de mormânt, capcane luminoase, uleiuri pentru lămpi, sticle pentru lămpi, lămpi, lămpi de exterior, lămpi de cimitir, statui, figurine, opere de artă, ornamente și articole decorative din lemn, trestie, răchită, corn, os, fildeș, os de balenă, scoici, chihlimbar, sidex, spumă de mare, înlocuitori pentru toate aceste materiale sau din plastic, mobilier, mobilier și decorațiuni din lemn, plută, trestie și răchită, mobilier de cimitir, și anume bănci, sfeșnice din sticlă, metal, ceramică sau plastic, recipiente din sticlă, ceramică sau plastic pentru lumânări și lumânări de mormânt, sfeșnice decorative, capace și suporturi nemetalice pentru lumânări de mormânt (piese pentru lumânări), vase, sfeșnice și diverse sfeșnice decorative, odorizante, difuzoare de parfum pentru aer, cosmetice, produse de spălat, curățare, lustruire, frecare și abraziune, produse de curățare și întreținere pentru pietre funerare, suporturi și capace metalice pentru lumânări și lumânări funerare, suporturi metalice pentru lumânări și lumânări funerare, pietre funerare, busturi și monumente din metal, obiecte

sacre, rozarii, ornamente și decorațiuni din piatră, beton sau marmură, morminte și pietre funerare, busturi și monumente, altele decât cele din metal, flori artificiale, buchete și coroane, panglici, flori proaspete, genți, recipiente și pungi de ambalare, calendare, tipărituri, articole de scris, articole de papetărie, permițând clienților să vizualizeze și să achiziționeze aceste produse în mod convenabil în magazine, puncte de vânzare cu ridicata, prin internet și prin comandă poștală; publicitatea produselor sus-menționate.

(531) CFE(9) 01.15.05; 27.05.17; 29.01.12.

(210) **056837**  
 (220) 21.01.2026  
 (310) 019222034  
 (320) 23.07.2025  
 (330) EM  
 (730) **Philip Morris Products S.A., CH**  
 Quai Jeanrenaud 3, 2000 Neuchâtel, Elveția  
 (540)

## BONDS 2 by IQOS

(511) NCL(13-2026)  
 34 - vaporizatoare cu fir pentru țigări electronice și dispozitive electronice de fumat; tutun, brut sau prelucrat; produse din tutun, inclusiv țigări de foi, țigarete, cigarillos, tutun pentru rularea propriilor țigarete, tutun de pipă, tutun de mestecat, tutun de prizat, kretek; snus; înlocuitori de tutun (cu excepția celor pentru uz medical); articole pentru fumători, inclusiv foite și tuburi pentru țigarete, filtre pentru țigarete, recipiente de tutun, tabachere pentru țigarete și scrumiere pentru fumători, pipe, dispozitive de buzunar pentru rularea țigaretelor, brichete pentru fumători; chibrituri; bețe de tutun, produse din tutun pentru a fi încălzite, dispozitive electronice și părți ale acestora pentru încălzirea țigaretelor sau a tutunului pentru eliberarea de aerosoli care conțin nicotină pentru inhalare; soluții de nicotină lichidă pentru utilizare în țigări electronice; dispozitive electronice de fumat; țigări electronice; țigări electronice folosite ca înlocuitori ai țigărilor tradiționale; dispozitive electronice pentru inhalarea aerosolilor care

conțin nicotină; dispozitive de vaporizare orale pentru fumători, produse din tutun și înlocuitori de tutun; articole pentru țigări electronice destinate fumătorilor; piese și accesorii pentru produsele sus-menționate incluse în clasa 34; stingătoare pentru țigarete și țigări de foi încălzite, precum și pentru bețe de tutun încălzite; huse pentru țigări electronice reîncărcabile.

(531) CFE(10) 27.07.11.

(210) **056843**  
 (220) 15.01.2026  
 (730) **ProCredit Bank S.A., bancă comercială, MD**  
 Bd. Ștefan cel Mare și Sfânt nr. 65, of. 901,  
 MD-2001, Chișinău, Republica Moldova  
 (540)

# ProDigital

(511) NCL(13-2026)  
 35 - publicitate; administrarea, organizarea și managementul afacerilor; lucrări de birou;  
 36 - servicii financiare, monetare și bancare; servicii de asigurări; servicii imobiliare.

(210) **056857**  
 (220) 22.01.2026  
 (730) **NATURAL OIL S.R.L., MD**  
 Str. Columna nr. 106,  
 MD-2004, Chișinău, Republica Moldova  
 (540)



**elixii**  
**Bor[Active]**

- (591) Culori revendicate: verde, negru.  
 (511) NCL(13-2026)  
 01 - produse chimice destinate industriei, științelor, fotografiei, agriculturii, horticulturii și silviculturii; rășini artificiale în stare brută, materiale plastice în stare brută; compoziții pentru stingerea și prevenirea incendiilor; preparate pentru călire și sudură; substanțe pentru tăbăcirea blănurilor și pieilor de animale; adezivi pentru utilizare în industrie; compost, gunoi de grajd, îngrășăminte; preparate biologice pentru utilizare în industrie și știință;  
 35 - publicitate; administrarea, organizarea și managementul afacerilor; lucrări de birou.  
 (531) CFE(10) 24.17.02; 24.17.07; 27.05.15; 29.01.12.

- (210) **056879**  
 (220) 26.01.2026  
 (730) **PULBERE Andrei, MD**  
 Str. Nicolae Iorga nr. 7, ap. 35,  
 MD-2012, Chișinău, Republica Moldova  
 (540)

## CREDO

- (511) NCL(13-2026)  
 43 - bodegi de vinuri, servicii de degustare de vinuri (furnizare de băuturi), restaurante (servirea mesei), restaurante specializate în preparate la grătar, servire de alimente și băuturi pentru oaspeți în restaurante, servicii de organizarea banchetelor, servicii ale barurilor, servicii de restaurant și bar, servicii oferite de cafenele, servicii de bufet pentru barurile de cocteiluri, servicii contractuale de alimentație, servicii de club pentru furnizare de mâncare și băuturi, servicii de restaurant în cadrul hotelurilor, servicii de restaurant cu servire la pachet, rezervări pentru restaurante și mese.

- (210) **056916**  
 (220) 31.01.2026  
 (730) **CEPOI Diana, MD**  
 Str-la 7 Tineretului nr. 9, MD-2003,  
 Durești, Chișinău, Republica Moldova

(540)



- (591) Culori revendicate: alb, roșu.  
 (511) NCL(13-2026)  
 21 - ustensile și recipiente pentru menaj sau de bucătărie; articole de bucătărie și veselă, cu excepția furculițelor, cuțitelor și lingurilor; piepteni și bureți; perii, cu excepția pensulelor; materiale pentru perii; articole pentru curățare; sticlă brută sau semiprelucrată, cu excepția sticlei pentru construcții; sticlărie, porțelan și ceramică.  
 (531) CFE(10) 26.04.18; 26.04.24; 27.05.26; 29.01.12.

- (210) **056932**  
 (220) 03.02.2026  
 (730) **MERAJI Nicolai, MD**  
 Bd. Decebal nr. 80, ap. 10,  
 MD-2038, Chișinău, Republica Moldova  
 (540)

## BANZELLA

- (511) NCL(13-2026)  
 29 - carne, pește, păsări și vânat; extracte din carne de uz culinar; fructe, legume și alge marine conservate, congelate, uscate și fier-te; jeleuri, dulcețuri, compoturi; ouă; lapte, brânzeturi, unt, iaurt și alte produse lactate; uleiuri și grăsimi comestibile;  
 30 - cafea, ceai, cacao și înlocuitori ai acestora; orez, paste făinoase și tăiței; tapioca și sago; făină și preparate din cereale; pâine, produse de patiserie și cofetărie; ciocolată; înghețată, șerburi și alte înghețate comestibile; zahăr, miere, sirop de melasă; drojdie, praf de copt; sare, condimente, mirodenii, plante aromatice conservate; oțet, sosuri și alte condimente; gheață (apă înghețată);  
 31 - produse agricole, de acvacultură, horticoale și forestiere, brute și neprelucrate; cereale și semințe crude și neprocesate; fructe și legume proaspete, plante aromatice proaspete; plante și flori naturale; bulbi, răsaduri și

semințe pentru plantare; animale vii; hrană și băuturi pentru animale; malt;

- 32 - bere; băuturi nealcoolice; ape minerale și carbogazoase; băuturi din fructe și sucuri de fructe; siropuri și alte preparate pentru fabricarea băuturilor nealcoolice;
- 33 - băuturi alcoolice, cu excepția berii; preparate alcoolice pentru fabricarea băuturilor.

- 
- (210) **056941**  
 (220) 03.02.2026  
 (730) **VEFASISTEM COMPANIE S.R.L., MD**  
 Str. Kiev nr. 114 A,  
 MD-3102, Bălți, Republica Moldova  
 (540)



- (591) Culori revendicate: albastru.  
 (511) NCL(13-2026)  
 17 - cauciuc, gutapercă, gumă, azbest, mică, neprelucrate și semiprelucrate, și înlocuitori pentru toate aceste materiale; materiale plastice și rășini extrudate destinate utilizării în producție; materiale de călăfăuire, etanșare și izolare; țevi, tuburi și furtunuri flexibile, nemetalice;
- 35 - publicitate; administrarea, organizarea și managementul afacerilor; lucrări de birou;
- 37 - servicii de construcții; servicii de instalații și reparații; extracții miniere, foraje pentru extracția de petrol și gaze.
- (531) CFE(10) 24.17.20; 27.05.09; 27.05.21; 29.01.04.

- 
- (210) **056993**  
 (220) 13.02.2026  
 (730) **Общество с ограниченной ответственностью „Производство Минеральных удобрений „ЕвроХим””, RU**  
 Ul. Dubininscaia, d. 53 str. 6, vn.ter.g. municipalității ocrug Danilovschii, g. Moscva, 115054, Federația Rusă

(540)



- (591) Culori revendicate: albastru, alb.  
 (511) NCL(13-2026)  
 01 - produse chimice destinate industriei, științelor, fotografiei, agriculturii, horticulturii și silviculturii; oxizi; hidroxizi; oxizi metalici; zirconiu; baddeleyit sub formă de pulbere; concentrat de baddeleyit; oxid de fier; oxizi nemetalici; dioxid de carbon solid; dioxid de carbon lichid; baze (preparate chimice); alcaline; produse caustice de uz industrial; sodă caustică (hidroxid de sodiu); hidroxid de sodiu; acizi; acizi anorganici; acizi minerali; oleum; acizi organici; acid fosforic; acid fosforic de extracție; spirt de sare; acid azotic; acid sulfuric; acid acetic (diluât); compuși complecși (substanțe chimice); săruri complexe; săruri (produse chimice); săruri neprelucrate (materiale brute); sulfați; carbonați; clorură de calciu; concentrate de fosforit; fosfați de extracție; fosfați (materii prime); sulfat de calciu; fluorură de aluminiu; nitrat de amoniu de uz industrial; acetat de sodiu; hipoclorit de sodiu; hidrogen; oxigen; oxigen lichid; azot; azot lichid; halogen; clor; clorură lichidă; sulf; sulf pentru uz tehnic; gaze inerte, altele decât pentru uz medical; argon; argon lichid; xenon; amoniac; amoniac anhidru lichid; amoniac apos; hidrocarburi nesaturate; hidrocarburi saturate; alcani; alchene; alchine; diene; hidrocarburi aromatice; derivați de benzen; izocianați; arene; hidrocarburi halogenate; compuși organometalici; alcool; fenoli; aldehide; cetone; eteri; anhidride; esteri; amide; nitrili; compuși nitro; amine; compuși diazoici; compuși heterociclici; monomeri; olefine; materiale plastice neprelucrate; rășini sintetice în stare brută; rășini artificiale brute; materiale plastice sub formă de dispersii; plastifianți; acetilenă; toluen diizocianat; melamină; acetat de vinil; acetat de butil; acetaldehidă; alcool butilic; polivinil alcool; tetraclorură de acetilenă; metanol; dimetil eter; rășini din policlorură de vinil; dispersii de acetat de polivinil; dispersii de dibutilftalat; acrilat de oligoesteri; preparate pentru reglarea creșterii plantelor; preparate chimice de uz în domeniul științific, cu excepția celor de uz medical și veterinar; pre-

- parate pe bază de oligoelemente pentru plante; solvenți polari; solvenți nepolari; solvenți pentru lacuri; solvenți pentru vopsele; acetonă; reactivi chimici, de uz industrial; produse chimice pentru horticultură, cu excepția fungicidelor, erbicidelor, insecticidelor și paraziticidelor; produse chimice pentru agricultură, cu excepția fungicidelor, erbicidelor, insecticidelor și paraziticidelor; produse chimice folosite în industrie; preparate pentru îmbunătățirea solului; compuși pentru topirea zăpezii și gheții; agenți de dejivrare; preparate pentru flotație; agenți pentru flotație; magnezit; concentrat de apatit; îngrășămintă; îngrășămintă pentru agricultură; îngrășămintă azotate; îngrășămintă cu fosfor; îngrășămintă pe bază de potasiu; îngrășămintă lichide; îngrășămintă lichide complexe; amestec de uree și amoniac; îngrășămintă minerale solubile în apă; îngrășămintă minerale lichide; îngrășămintă complexe, îngrășămintă pe bază de compuși; îngrășămintă amestecate; săruri (îngrășămintă); îngrășămintă sub formă de amestecuri (fertilizanți); compoziții pentru îngrășămintă; îngrășămintă cu azot și fosfor; îngrășămintă cu azot și potasiu; îngrășămintă cu azot și calcar; nitrat de amoniu utilizat ca îngrășământ; sulfat de amoniu; clorură de potasiu; sulfat de potasiu; salpetru; nitrat de amoniu, nitrat calcinat; uree; fosfați (îngrășămintă); făină de fosfat; fosfat monocalcic; fosfat dicalcic; superfosfat; fosfat de monoamoniu; fosfat de diamoniu; amofos, sulfoamofos; nitroamofoska; nitrofoska; dolomită.;
- 05 - gaz de uz medical; oxigen de uz medical; preparate pentru distrugerea animalelor dăunătoare; pesticide; insecticide; fungicide; erbicide; paraziticide; produse sterilizante pentru soluri; produse pentru spălarea animalelor (insecticide); aditivi medicinali pentru hrana animalelor; suplimente nutritive pentru furaje; suplimente pentru furaje de uz veterinar;
- 06 - minereuri; minereuri de fier; fosforiți (minereuri); apatit (minereuri); concentrat de baddeleyit (minereuri); concentrat de zirconiu;
- 13 - explozive; explozivi pe bază de nitrat de amoniu;
- 16 - produse de imprimărie; ziare;
- 19 - materiale de construcții nemetalice; ghips;
- 25 - îmbrăcămintă; încălțăminte; articole care servesc la acoperirea capului; uniforme; jachete; pantaloni; cămăși; combinezoane;
- 31 - produse alimentare și hrană pentru animale; hrană pentru animale conținând sau conștând din fosfați; hrană pentru animale cu adaos de fosfați defluorinați; sare pentru vite; produse agricole, horticoale, și forestiere și cereale, brute și neprelucrate; legume proaspete; fructe proaspete; bace, fructe proaspete; ciuperci proaspete; fasole neprelucrată; boabe de soia proaspete; struguri proaspeți; mazăre proaspătă; cereale sub formă de grăunte, neprelucrate; grăunțe (cereale); cartofi neprelucrați; porumb; semințe de secară; orz; grâu; ovăz; orez neprelucrat; floarea soarelui, naturală; sfecle neprelucrate; ceapă; castraveți proaspeți; roșii neprelucrate; ardei grași neprelucrați; pepeni proaspeți; pepeni galbeni; dovleci proaspeți; dovlecei proaspeți; plante; arbori; arbuști; flori; grăunțe (semințe); răsaduri;
- 35 - publicitate; publicitate on-line într-o rețea informatizată; difuzarea anunțurilor publicitare; prezentarea produselor; organizarea expozițiilor în scopuri comerciale sau publicitare; organizarea târgurilor în scopuri comerciale și publicitare; managementul afacerilor; administrarea afacerilor; lucrări de birou; agenții de import-export; analiza prețului de cost; informații pentru afaceri; servicii de expertiză în afaceri; studii de piață; investigații pentru afaceri; servicii de marketing; consultanță privind organizarea și conducerea afacerilor; asistență în management pentru întreprinderi comerciale sau industriale; promovarea produselor pentru terți; distribuirea eșantioanelor; administrarea hotelurilor; servicii de aprovizionare pentru terți (achiziții de bunuri și servicii pentru alte întreprinderi); achiziționarea produselor și serviciilor pentru alte firme; servicii de intermediere comercială;
- 37 - construcții; extracții miniere; foraje adânci pentru zăcămintă de petrol sau de gaz; exploatarea carierelor; construcție de uzine; informații în materie de construcții; servicii de reparații; servicii de instalații; întreținere și reparații de vehicule; informații în domeniul reparațiilor; instalare, întreținere și reparații de mașinărie; întreținerea și reparația autovehiculelor; stații de service (alimentare cu carburant și întreținere); recondiționarea utilajelor uzate sau parțial distruse;
- 39 - transport; livrarea de mărfuri; servicii de transport cu automobile; transport pe calea ferată; curtaș de transport; servicii de transport; servicii de expediere; locație de vehicule;

- servicii de manipulare și de încărcare a mărfii; servicii portuare (servicii de andocare); transport naval de mărfuri; transport maritim; închirieri de bărci; remorcare; navlosire (de nave); distribuția de energie; alimentarea cu apă potabilă; ambalarea produselor; servicii de ambalare a produselor lichide și gazoase pentru transport; ambalarea mărfurilor în vrac pentru transport; informații cu privire la depozitarea mărfurilor; depozitarea mărfurilor; stocarea și depozitarea mărfurilor în magazii; închirierea de depozite;
- 42 - servicii științifice și tehnologice, precum și servicii de cercetare și de creație, referitoare la acestea; servicii de analiză industrială și de cercetare industrială; efectuare de studii de proiecte tehnice; inginerie; cercetare tehnică; cercetări chimice; cercetări în domeniul fizicii; cercetări în domeniul științelor agricole; cercetare și dezvoltare de produse noi pentru terți; consultanță în materie de protecție a mediului; servicii în domeniul chimiei; servicii în domeniul chimiei agricole; servicii în domeniul științelor agricole; design industrial; testarea (inspecție) vehiculelor pentru verificarea stării adecvate pentru circulația pe drumuri publice; servicii de testare tehnică pentru utilaje agricole; servicii de inginerie și expertiză tehnică; proiectare și dezvoltare de hardware și software de calculatoare; actualizarea de software-ului; proiectarea de software; programare pentru calculatoare; analize pentru exploatarea zăcămintelor petrolifere și de gaz; studii geologice; prospecțiunea câmpurilor petrolifere; prospecțiunea câmpurilor de gaz; cercetare geologică; studii în domeniul protecției mediului; controlul puțurilor de petrol; controlul sondelor de gaz; consultanță tehnologică; prospecțiuni geologice; prospecțiuni în domeniul petrolului; exploatarea zăcămintelor de gaz; servicii de laboratoare științifice; expertize în domeniul zăcămintelor petrolifere; expertize în domeniul zăcămintelor de gaz;
- 44 - servicii de agricultură, horticultură și silvicultură; servicii pentru horticultură; grădinărit; creșterea plantelor; producerea semințelor; închirierea materialelor pentru exploatarea agricole; pulverizarea aeriană sau la sol de îngrășăminte și alte produse chimice pentru agricultură; aplicarea îngrășămintelor la sol; aplicarea pesticidelor, produselor și preparatelor chimice pentru agricultură, produse pentru protecția plantelor la sol; distrugerea dăunătorilor în agricultură, horticultură și silvicultură; distrugerea ierburilor dăunătoare;
- cultivarea solului; tratarea semințelor și răsadurilor înainte de semănat în scopul reglării creșterii și protecției plantelor; semănat; plantarea speciilor de floră; tratarea culturilor cu îngrășăminte, produse și preparate chimice agricole, pesticide; strângerea recoltelor pentru terți; consultanță cu privire la utilizarea îngrășămintelor, produselor de protecție a plantelor, preparatelor și substanțelor chimice pentru agricultură, silvicultură, grădinărit și horticultură; consultanță cu privire la agronomie; servicii în domeniul agronomiei.
- (531) CFE(10) 26.03.23; 26.04.03; 26.04.09; 26.04.10; 27.05.01; 29.01.12.
- 
- (210) **056994**  
 (220) 13.02.2026  
 (730) **Общество с ограниченной ответственностью „Производство Минеральных удобрений „ЕвроХим””, RU**  
 Ul. Dubininscaia, d. 53 str. 6, vn.ter.g. municipalității ocrug Danilovschii, g. Moscva, 115054, Federația Rusă
- (540)
- 
- (591) Culori revendicate: albastru, alb.  
 (511) NCL(13-2026)  
 01 - produse chimice destinate industriei, științelor, fotografiei, agriculturii, horticulturii și silviculturii; oxizi; hidroxizi; oxizi metalici; zirconiu; baddeleyit sub formă de pulbere; concentrat de baddeleyit; oxid de fier; oxizi nemetalici; dioxid de carbon solid; dioxid de carbon lichid; baze (preparate chimice); alcaline; produse caustice de uz industrial; sodă caustică (hidroxid de sodiu); hidroxid de sodiu; acizi; acizi anorganici; acizi minerali; oleum; acizi organici; acid fosforic; acid fosforic de extracție; spirt de sare; acid azotic; acid sulfuric; acid acetic (diluat); compuși complecși (substanțe chimice); săruri complexe; săruri (produse chimice); săruri neprelucrate (materiale brute); sulfați; carbonați; clorură de calciu; concentrate de fosforit; fosfați de extracție; fosfați (materii prime); sulfat de calciu; fluorură de aluminiu; nitrat de amoniu de uz industrial; acetat de sodiu;

hipoclorit de sodiu; hidrogen; oxigen; oxigen lichid; azot; azot lichid; halogen; clor; clorură lichidă; sulf; sulf pentru uz tehnic; gaze inerte, altele decât pentru uz medical; argon; argon lichid; xenon; amoniac; amoniac anhidru lichid; amoniac apos; hidrocarburi nesaturate; hidrocarburi saturate; alcani; alchene; alchine; diene; hidrocarburi aromatice; derivați de benzen; izocianați; arene; hidrocarburi halogenate; compuși organometalici; alcool; fenoli; aldehide; cetone; eteri; anhidride; esteri; amide; nitrili; compuși nitro; amine; compuși diazoici; compuși heterociclici; monomeri; olefine; materiale plastice neprelucrate; rășini sintetice în stare brută; rășini artificiale brute; materiale plastice sub formă de dispersii; plastifianti; acetilenă; toluen diizocianat; melamină; acetat de vinil; acetat de butil; acetaldehidă; alcool butilic; polivinil alcool; tetraclorură de acetilenă; metanol; dimețil eter; rășini din policlorură de vinil; dispersii de acetat de polivinil; dispersii de dibutilftalat; acrilat de oligoesteri; preparate pentru reglarea creșterii plantelor; preparate chimice de uz în domeniul științific, cu excepția celor de uz medical și veterinar; preparate pe bază de oligoelemente pentru plante; solvenți polari; solvenți nepolari; solvenți pentru lacuri; solvenți pentru vopsele; acetonă; reactivi chimici, de uz industrial; produse chimice pentru horticultură, cu excepția fungicidelor, erbicidelor, insecticidelor și parazitocidelor; produse chimice pentru agricultură, cu excepția fungicidelor, erbicidelor, insecticidelor și parazitocidelor; produse chimice folosite în industrie; preparate pentru îmbunătățirea solului; compuși pentru topirea zăpezii și gheții; agenți de dejivrare; preparate pentru flotație; agenți pentru flotație; magnezit; concentrat de apatit; îngrășămintă; îngrășămintă pentru agricultură; îngrășămintă azotate; îngrășămintă cu fosfor; îngrășămintă pe bază de potasiu; îngrășămintă lichide; îngrășămintă lichide complexe; amestec de uree și amoniac; îngrășămintă minerale solubile în apă; îngrășămintă minerale lichide; îngrășămintă complexe, îngrășămintă pe bază de compuși; îngrășămintă amestecate; săruri (îngrășămintă); îngrășămintă sub formă de amestecuri (fertilizanți); compoziții pentru îngrășămintă; îngrășămintă cu azot și fosfor; îngrășămintă cu azot și potasiu; îngrășămintă cu azot și calcar; nitrat de amoniu utilizat ca îngrășămintă; sulfat de amoniu; clorură de potasiu; sulfat de potasiu; salpetru; nitrat de amoniu, nitrat calcinat; uree;

fosfați (îngrășămintă); făină de fosfat; fosfat monocalcic; fosfat dicalcic; superfosfat; fosfat de monoamoniu; fosfat de diamoniu; amofos, sulfoamofos; nitroamofoska; nitrofoska; dolomită;

- 05 - gaz de uz medical; oxigen de uz medical; preparate pentru distrugerea animalelor dăunătoare; pesticide; insecticide; fungicide; erbicide; parazitocide; produse sterilizante pentru soluri; produse pentru spălarea animalelor (insecticide); aditivi medicinali pentru hrana animalelor; suplimente nutritive pentru furaje; suplimente pentru furaje de uz veterinar;
- 06 - minereuri; minereuri de fier; fosforiți (minereuri); apatit (minereuri); concentrat de baddeleyit (minereuri); concentrat de zirconi;
- 13 - explozive; explozivi pe bază de nitrat de amoniu;
- 16 - produse de imprimărie; ziare;
- 19 - materiale de construcții nemetalice; ghips;
- 25 - îmbrăcăminte; încălțăminte; articole care servesc la acoperirea capului; uniforme; jachete; pantaloni; cămăși; combinezoane;
- 31 - produse alimentare și hrană pentru animale; hrană pentru animale conținând sau conștând din fosfați; hrană pentru animale cu adaos de fosfați defluorinați; sare pentru vite; produse agricole, horticoale, și forestiere și cereale, brute și neprelucrate; legume proaspete; fructe proaspete; bace, fructe proaspete; ciuperci proaspete; fasole neprelucrată; boabe de soia proaspete; struguri proaspeți; mazăre proaspătă; cereale sub formă de grăunte, neprelucrate; grăunțe (cereale); cartofi neprelucrați; porumb; semințe de secară; orz; grâu; ovăz; orez neprelucrat; floarea soarelui, naturală; sfecle neprelucrate; ceapă; castraveți proaspeți; roșii neprelucrate; ardei grași neprelucrați; pepeni proaspeți; pepeni galbeni; dovleci proaspeți; dovlecei proaspeți; plante; arbori; arbuști; flori; grăunțe (semințe); răsaduri;
- 35 - publicitate; publicitate on-line într-o rețea informatizată; difuzarea anunțurilor publicitare; prezentarea produselor; organizarea expozițiilor în scopuri comerciale sau publicitare; organizarea târgurilor în scopuri comerciale și publicitare; managementul afacerilor; administrarea afacerilor; lucrări de birou; agenții de import-export; analiza prețului de cost; informații pentru afaceri; servicii de expertiză în afaceri; studii de piață; investigații pentru afaceri; servicii de marketing; consultanță privind organizarea și conducerea

- rea afacerilor; asistență în management pentru întreprinderi comerciale sau industriale; promovarea produselor pentru terți; distribuirea eșantioanelor; administrarea hotelurilor; servicii de aprovizionare pentru terți (achiziții de bunuri și servicii pentru alte întreprinderi); achiziționarea produselor și serviciilor pentru alte firme; servicii de intermediere comercială;
- 37 - construcții; extracții miniere; foraje adânci pentru zăcăminte de petrol sau de gaz; exploatarea carierelor; construcție de uzine; informații în materie de construcții; servicii de reparații; servicii de instalații; întreținere și reparații de vehicule; informații în domeniul reparațiilor; instalare, întreținere și reparații de mașinărie; întreținerea și reparația autovehiculelor; stații de service (alimentare cu carburant și întreținere); recondiționarea utilajelor uzate sau parțial distruse;
- 39 - transport; livrarea de mărfuri; servicii de transport cu automobile; transport pe calea ferată; curtaș de transport; servicii de transport; servicii de expediere; locație de vehicule; servicii de manipulare și de încărcare a mărfii; servicii portuare (servicii de andocare); transport naval de mărfuri; transport maritim; închirieri de bărci; remorcare; navlosire (de nave); distribuția de energie; alimentarea cu apă potabilă; ambalarea produselor; servicii de ambalare a produselor lichide și gazoase pentru transport; ambalarea mărfurilor în vrac pentru transport; informații cu privire la depozitarea mărfurilor; depozitarea mărfurilor; stocarea și depozitarea mărfurilor în magazii; închirierea de depozite;
- 42 - servicii științifice și tehnologice, precum și servicii de cercetare și de creație, referitoare la acestea; servicii de analiză industrială și de cercetare industrială; efectuarea studiilor de proiecte tehnice; inginerie; cercetare tehnică; cercetări chimice; cercetări în domeniul fizicii; cercetări în domeniul științelor agricole; cercetarea și dezvoltarea produselor noi pentru terți; consultanță în materie de protecție a mediului; servicii în domeniul chimiei; servicii în domeniul chimiei agricole; servicii în domeniul științelor agricole; design industrial; testarea (inspecție) vehiculelor pentru verificarea stării adecvate pentru circulația pe drumuri publice; servicii de testare tehnică pentru utilaje agricole; servicii de inginerie și expertiză tehnică; proiectare și dezvoltare de hardware și software de calculatoare; actualizarea software-ului; proiectare de software; programare pentru calculatoare; analize pentru exploatarea zăcămintelor petrolifere și de gaz; studii geologice; prospecțiunea câmpurilor petrolifere; prospecțiunea câmpurilor de gaz; cercetare geologică; studii în domeniul protecției mediului; controlul puțurilor de petrol; controlul sondelor de gaz; consultanță tehnologică; prospecțiuni geologice; prospecțiuni în domeniul petrolului; exploatarea zăcămintelor de gaz; servicii de laboratoare științifice; expertize în domeniul zăcămintelor petrolifere; expertize în domeniul zăcămintelor de gaz;
- 44 - servicii de agricultură, horticultură și silvicultură; servicii pentru horticultură; grădinărit; creșterea plantelor; producerea semințelor; închirierea materialelor pentru exploatarea agricole; pulverizare aeriană sau la sol de îngrășăminte și alte produse chimice pentru agricultură; aplicarea îngrășămintelor la sol; aplicarea pesticidelor, produselor și preparatelor chimice pentru agricultură, produse pentru protecția plantelor la sol; distrugerea dăunătorilor în agricultură, horticultură și silvicultură; distrugerea ierburilor dăunătoare; cultivarea solului; tratarea semințelor și răsadurilor înainte de semănat în scopul reglării creșterii și protecției plantelor; semănat; plantarea speciilor de floră; tratarea culturilor cu îngrășăminte, produse și preparate chimice agricole, pesticide; strângerea recoltelor pentru terți; consultanță cu privire la utilizarea îngrășămintelor, produselor de protecție a plantelor, preparatelor și substanțelor chimice pentru agricultură, silvicultură, grădinărit și horticultură; consultanță cu privire la agronomie; servicii în domeniul agronomiei.
- (531) CFE(10) 26.03.23; 26.04.03; 26.04.09; 26.04.10; 28.05.00; 29.01.12.
- 
- (210) **057001**  
 (220) 17.02.2026  
 (730) **CRUZEIRO S.R.L., MD**  
 Str. Ștefan cel Mare nr. 41,  
 MD-3100, Bălți, Republica Moldova
- (540)
- VOIS WEAR YOUR MOOD**
- (511) NCL(13-2026)  
 14 - metale prețioase și aliajele lor; bijuterii, pietre prețioase și semiprețioase; instrumente de ceasornicărie și pentru măsurarea timpului;

41 - educație; instruire; divertisment; activități sportive și culturale.

(210) **057022**

(220) 19.02.2026

(730) **BESCHIERU Nichita, MD**

Str. Nicolae Milescu Spătarul nr. 23, ap. 79,  
MD-2075, Chișinău, Republica Moldova

(540)

FÚTBOL / SOCCER / FOOTBALL  
**SCORE**

(511) NCL(13-2026)

33 - băuturi alcoolice, cu excepția berii; preparate alcoolice pentru fabricarea băuturilor.

(531) CFE(10) 26.11.09; 27.05.09.

(210) **057023**

(220) 19.02.2026

(730) **CHISELIOV Nicolai, MD**

Str. Smolean nr. 21,  
MD-3100, Bălți, Republica Moldova

(540)

**WISE CLOUD**

(511) NCL(13-2026)

09 - aparate și instrumente științifice, pentru cercetare, de navigare, geodezice, fotografice, cinematografice, audiovizuale, optice, de cântărire, de măsurare, de semnalizare, de detectare, de testare, de verificare, de salvare și didactice; aparate și instrumente pentru conducerea, distribuția, transformarea, acumularea, reglarea sau controlul distribuției sau utilizării energiei electrice; aparate și instrumente pentru înregistrarea, transmiterea, reproducerea sau procesarea sunetului, imaginilor sau a datelor; suporturi media înregistrate și descărcabile, software pentru calculatoare, suporturi media digitale sau analogice de înregistrare și de stocare fără

conținut; mecanisme pentru aparate cu preplată; case de marcat, dispozitive de calculat; calculatoare și dispozitive periferice pentru calculatoare; costume de scafandru, măști pentru scafandri, dopuri de urechi pentru scafandri, clești de nas pentru scafandri și înotători, mănuși pentru scafandri, aparate de respirat pentru înot subacvatic; extincatoare;

35 - publicitate; administrarea, organizarea și managementul afacerilor; lucrări de birou;

38 - servicii de telecomunicații;

41 - educație; instruire; divertisment; activități sportive și culturale;

42 - servicii științifice și tehnologice, precum și servicii de cercetare și creație, referitoare la acestea; servicii de analiză industrială, cercetare industrială și proiectare industrială; servicii de control al calității și de autentificare; crearea și dezvoltarea calculatoarelor și programelor de calculator;

45 - servicii juridice; servicii de securitate pentru protecția fizică a bunurilor materiale și a persoanelor; servicii matrimoniale, servicii de rețele de socializare on-line; servicii funerare; babysitting.

(210) **057032**

(220) 20.02.2026

(730) **CUȘNIR Irina, MD**

Str. Florilor nr. 6, bloc 2, ap. 2,  
MD-2068, Chișinău, Republica Moldova

**STARODUBOV Iurii, MD**

Str. Miron Costin nr. 8, ap. 16,

MD-2068, Chișinău, Republica Moldova

(540)

**Roxby**

(511) NCL(13-2026)

18 - piele și imitații de piele; piei de animale; genți de voiaj și de transport; umbrele și parasolare; bastoane; bice, harnașament și articole de șelărie; zgărzi, lese și îmbrăcăminte pentru animale;

- 25 - îmbrăcăminte, încălțăminte, articole care servesc la acoperirea capului;
- 35 - servicii on-line de tranzacționare, și anume servicii de operare on-line pe piețe pentru vânzătorii și cumpărătorii de produse și servicii; servicii on-line de tranzacționare în care vânzătorii afișează produsele sau serviciile care urmează să fie oferite spre vânzare, achiziționare sau spre licitare prin intermediul Internetului, în scopul facilitării vânzării de produse și servicii de către terți prin intermediul unei rețele de calculatoare; oferire de răspuns evaluativ și evaluări de produse și servicii oferite de vânzători, evaluarea valorii și a prețurilor produselor și serviciilor oferite de vânzători, serviciilor de performanță a cumpărătorilor și vânzătorilor, serviciilor de livrare, precum și experiența globală de tranzacționare în legătură cu acestea; oferirea unui ghid de căutare de publicitate on-line care oferă produse și servicii ale vânzătorilor; oferirea unei baze de date de căutare on-line de evaluare pentru cumpărători și vânzători; publicitate; gestiunea afacerilor comerciale; administrare comercială; lucrări de birou; servicii de comercializare pentru terți prestate de supermarketuri, hipermarketuri, buticuri, magazine, gherete, chioșcuri și tarabe.
- (531) CFE(10) 27.05.01.

- (210) **057053**  
 (220) 24.02.2026  
 (730) **ROCKET LAUNCH LLC, RU**  
 123112, Russian Federation, Moscow, Presnenskaya Embankment, Building 12, Apartment 2/67, Federația Rusă
- (540)

# VOIS

- (511) NCL(13-2026)  
 03 - cosmetice și produse de toaletă nemedicinale; produse nemedicinale pentru curățarea dinților; parfumuri; preparate pentru albit și alte substanțe pentru spălat; preparate pentru curățare, lustruire și șlefuire;
- 35 - publicitate; administrarea, organizarea și managementul afacerilor; lucrări de birou.

- (210) **057058**  
 (220) 21.02.2026  
 (730) **PROMOSTIL S.R.L., MD**  
 Str. Uzinelor nr. 90,  
 MD-2023, Chișinău, Republica Moldova
- (540)



- (591) Culori revendicate: alb, negru, gri de diferite nuanțe, albastru-închis, albastru-deschis, galben de diferite nuanțe, bej de diferite nuanțe.
- (511) NCL(13-2026)  
 02 - vopsele, firmisuri, lacuri; substanțe de protecție contra ruginii și contra deteriorării lemnului; coloranți, vopsele; cerneluri pentru imprimare, marcare și gravare; rășini naturale în stare brută; metale sub formă de folie și pulbere pentru utilizare în vopsire, decorare, tipărire și artă;
- 19 - materiale, nemetalice, pentru clădiri și construcții; conducte rigide, nemetalice, pentru construcții; asfalt, smoală, gudron și bitum; construcții transportabile, nemetalice; monumente, nemetalice;
- 35 - publicitate; administrarea, organizarea și managementul afacerilor; lucrări de birou;
- 37 - servicii de construcții; servicii de instalații și reparații; extracții miniere, foraje pentru extracția de petrol și gaze.
- (531) CFE(10) 07.15.05; 07.15.08; 26.04.11; 26.04.18; 27.05.03; 29.01.15.

- (210) **057075**  
 (220) 25.02.2026  
 (730) **TP-Link Systems Inc., US**  
 5 PETERS CANYON ROAD, SUITE 300,  
 IRVINE, CA 92606, Statele Unite ale Americii

(540)

**AIREAL**

(511) NCL(13-2026)

- 09 - software descărcabil pentru asistent virtual care utilizează inteligență artificială pentru furnizarea de asistență inteligentă în mediile de vânzări cu amănuntul on-line, și anume răspunsuri automate prin text și voce la solicitările clienților, informații despre produse și explicații cu privire la caracteristici, consiliere pentru serviciul clienți, recomandări personalizate de produse, automatizarea fluxului de lucru pentru tranzacțiile de comerț electronic, ghidarea utilizatorilor cu privire la caracteristicile produselor, asistență pentru gestionarea comenzilor și automatizarea proceselor de servicii pentru clienți în domeniul comerțului cu amănuntul;
- 42 - furnizare de software nedescărcabil on-line pentru asistent virtual care utilizează inteligență artificială pentru furnizarea de asistență inteligentă în mediile de vânzări cu amănuntul on-line, și anume răspunsuri automate prin text și voce la solicitările clienților, informații despre produse și explicații cu privire la caracteristici, consiliere pentru serviciul clienți, recomandări personalizate de produse, automatizarea fluxului de lucru pentru tranzacțiile de comerț electronic, ghidarea utilizatorilor cu privire la caracteristicile produselor, asistență pentru gestionarea comenzilor și automatizarea proceselor de servicii pentru clienți în domeniul comerțului cu amănuntul; servicii software ca serviciu (SAAS) care oferă software de inteligență artificială pentru furnizarea de asistență inteligentă în mediile de vânzări cu amănuntul on-line, și anume răspunsuri automate prin text și voce la solicitările clienților, informații despre produse și explicații cu privire la caracteristici, consiliere pentru serviciul clienți, recomandări personalizate de produse, automatizarea fluxului de lucru pentru tranzacțiile de comerț electronic, ghidarea utilizatorilor cu privire la caracteristicile produselor, asistență pentru gestionarea comenzilor și automatizarea proceselor de servicii pentru clienți în domeniul comerțului cu amănuntul.

(210) **057076**

(220) 25.02.2026

(730) **TP-Link Systems Inc., US**

5 PETERS CANYON ROAD, SUITE 300,  
IRVINE, CA 92606, STATELE UNITE ALE  
AMERICII

(540)



(511) NCL(13-2026)

- 09 - software descărcabil pentru asistent virtual care utilizează inteligență artificială pentru furnizarea de asistență inteligentă în mediile de vânzări cu amănuntul on-line, și anume răspunsuri automate prin text și voce la solicitările clienților, informații despre produse și explicații cu privire la caracteristici, consiliere pentru serviciul clienți, recomandări personalizate de produse, automatizarea fluxului de lucru pentru tranzacțiile de comerț electronic, ghidarea utilizatorilor cu privire la caracteristicile produselor, asistență pentru gestionarea comenzilor și automatizarea proceselor de servicii pentru clienți în domeniul comerțului cu amănuntul;
- 42 - furnizare de software nedescărcabil on-line pentru asistent virtual care utilizează inteligență artificială pentru furnizarea de asistență inteligentă în mediile de vânzări cu amănuntul online, și anume răspunsuri automate prin text și voce la solicitările clienților, informații despre produse și explicații cu privire la caracteristici, consiliere pentru serviciul clienți, recomandări personalizate de produse, automatizarea fluxului de lucru pentru tranzacțiile de comerț electronic, ghidarea utilizatorilor cu privire la caracteristicile produselor, asistență pentru gestionarea comenzilor și automatizarea proceselor de servicii pentru clienți în domeniul comerțului

cu amănuntul; servicii software ca serviciu (SAAS) care oferă software de inteligență artificială pentru furnizarea de asistență inteligentă în mediile de vânzări cu amănuntul online, și anume răspunsuri automate prin text și voce la solicitările clienților, informații despre produse și explicații cu privire la caracteristici, consiliere pentru serviciul clienți, recomandări personalizate de produse, automatizarea fluxului de lucru pentru tranzacțiile de comerț electronic, ghidarea utilizatorilor cu privire la caracteristicile produselor, asistență pentru gestionarea comenzilor și automatizarea proceselor de servicii pentru clienți în domeniul comerțului cu amănuntul.

(531) CFE(10) 26.03.07; 26.11.01; 26.11.25; 26.13.02; 26.13.25.

(210) **057086**

(220) 24.02.2026

(730) **LANDAN-CON S.R.L., MD**

Str. Nicolae Iorga nr. 15,  
MD-3110, Bălți, Republica Moldova

(540)



(511) NCL(13-2026)

07 - mașini, mașini-unelte, unelte acționate electrice; motoare, cu excepția celor pentru vehiculele terestre; componente de cuplare și transmisie a mașinilor, cu excepția celor pentru vehiculele terestre; unelte agricole, altele decât uneltele de mână, acționate manual; incubatoare pentru ouă; mașini automate de vânzare;

08 - unelte manuale și instrumente de mână; ta-câmuri; arme albe, cu excepția armelor de foc; aparate de ras;

09 - aparate și instrumente științifice, pentru cercetare, de navigare, geodezice, fotografice, cinematografice, audiovizuale, optice, de cântărire, de măsurare, de semnalizare, de detectare, de testare, de verificare, de salvare și didactice; aparate și instrumente pentru conducerea, distribuția, transformarea, acumularea, reglarea sau controlul distribuției sau utilizării energiei electrice; aparate și instrumente pentru înregistrarea, transmiterea, reproducerea sau procesarea sunetului, imaginilor sau a datelor; fișiere multimedia înregistrate și descărcabile, software pentru calculatoare, suporturi media digitale sau analogice de înregistrare și de stocare fără conținut; mecanisme pentru aparate cu preplată; case de marcat, dispozitive de calculat; calculatoare și dispozitive periferice pentru calculatoare; costume de scafandru, măști pentru scafandri, dopuri de urechi pentru scafandri, clești de nas pentru scafandri, mănuși pentru scafandri, aparate de respirat pentru înot subacvatic; extincitoare;

11 - aparate și instalații de iluminat, de încălzire, de răcire, de producere a vaporilor, de coacere, de uscare, de ventilare, de distribuire a apei și de uz sanitar;

17 - cauciuc, gutapercă, gumă, azbest, mică, neprelucrate și semiprelucrate, și înlocuitori pentru toate aceste materiale; materiale plastice și rășini extrudate destinate utilizării în producție; materiale de călăfăuire, etanșare și izolare; țevi, tuburi și furtunuri flexibile, nemetalice;

35 - publicitate; administrarea, organizarea și managementul afacerilor; lucrări de birou;

37 - servicii de construcții; servicii de instalații și reparații; extracții miniere, foraje pentru extracția de petrol și gaze.

(531) CFE(10) 24.15.21; 26.05.12; 26.05.18; 26.05.26; 27.01.04; 27.05.24.

(210) **057100**

(220) 02.03.2026

(730) **TF HOLDING S.R.L., MD**

Str. Independenței nr. 4, ap. 40,  
MD-5101, Dondușeni, Republica Moldova

(540)

**CORN PLATFORM**

- (511) NCL(13-2026)  
 35 - servicii de coordonare și organizare a activităților economice; colectarea, sistematizarea și analiza datelor cu caracter comercial și agricol; furnizarea de informații profesionale de afaceri în domeniul producției agricole și al procesării industriale; servicii de consultanță organizațională și administrativă pentru operatori agricoli și industriali;
- 42 - proiectarea și dezvoltarea de platforme digitale; software ca serviciu (SaaS); servicii de găzduire și administrare a bazelor de date; consultanță tehnologică în domeniul sistemelor digitale de date pentru sectorul agricol și industrial.

---

(210) **057108**  
 (220) 28.02.2026  
 (730) **TF HOLDING S.R.L., MD**  
 Str. Independenței nr. 4, ap. 40,  
 MD-5101, Dondușeni, Republica Moldova  
 (540)

## OILSEEDS PLATFORM

- (511) NCL(13-2026)  
 35 - servicii de coordonare și organizare a activităților economice; colectarea, sistematizarea și analiza datelor cu caracter comercial și agricol; furnizarea de informații profesionale de afaceri în domeniul producției agricole, al semințelor oleaginoase și al procesării industriale; servicii de consultanță organizațională și administrativă pentru operatori agricoli și industriali;
- 42 - proiectarea și dezvoltarea de platforme digitale; software ca serviciu (SaaS); servicii de găzduire și administrare a bazelor de date; consultanță tehnologică în domeniul sistemelor digitale de date pentru sectorul agricol și industrial.

---

(210) **057109**  
 (220) 03.03.2026  
 (730) **MICONSTECH GROUP S.R.L., MD**  
 Str. Livezilor nr. 158, ap. 8, MD-2003,  
 Durlești, Chișinău, Republica Moldova

(540)



## CONSTRUCTION

- (591) Culori revendicate: galben, gri.  
 (511) NCL(13-2026)  
 35 - publicitate; administrarea, organizarea și managementul afacerilor; lucrări de birou;
- 37 - servicii de construcții; servicii de instalații și reparații; extracții miniere, foraje pentru extracția de petrol și gaze;
- 42 - servicii științifice și tehnologice, precum și servicii de cercetare și creație, referitoare la acestea; servicii de analiză industrială, cercetare industrială și proiectare industrială; servicii de control al calității și de autentificare; crearea și dezvoltarea calculatoarelor și programelor de calculator.
- (531) CFE(10) 07.01.09; 07.01.14; 07.01.24; 07.03.01; 27.05.01; 29.01.12.

---

(210) **057110**  
 (220) 26.02.2026  
 (730) **Solutia Inc., US**  
 575 Maryville Centre Drive, St. Louis, Missouri 63141, Statele Unite ale Americii  
 (540)



- (511) NCL(13-2026)  
 17 - folie de protecție a vopselei (PPF) pentru industria auto, și anume folii de plastic protectoare, rezistente la impact și la căldură, pentru utilizare pe suprafețele automobilelor; folie din plastic vopsită destinată utilizării pe ferestre, filme plastice stratificate pentru ferestre și pelicule reflectorizante de plastic destinate utilizării pe geamuri;

- 19 - sticlă de construcții; sticlă armată; ferestre și uși, nemetalice, pentru clădiri; materiale de construcții nemetalice.  
(531) CFE(10) 26.03.23; 27.01.25; 27.05.22.

- (210) **057112**  
(220) 01.03.2026  
(730) **ȘEVCIUC Evgheni, MD**  
Str. Mihail Kogălniceanu nr. 86,  
MD-3901, Cahul, Republica Moldova  
(540)



**DCK DENTAL**

- (591) Culori revendicate: alb, albastru, bej.  
(511) NCL(13-2026)  
44 - servicii medicale; servicii veterinare; servicii de îngrijire igienică și de înfrumusețare pentru oameni sau animale; servicii de agricultură, acvacultură, horticultură și silvicultură.  
(531) CFE(10) 02.09.10; 27.05.26; 29.01.13.

- (210) **057115**  
(220) 02.03.2026  
(730) **BUCURIA DULCE S.R.L., MD**  
Str. Mesager nr. 5/2, ap. 207,  
MD-2069, Chișinău, Republica Moldova  
(540)

**VAZIANI**

- (511) NCL(13-2026)  
30 - cafea, ceai, cacao și înlocuitori ai acestora; orez, paste făinoase și tăiței; tapioca și sago; făină și preparate din cereale; pâine, produse de patiserie și cofetărie; ciocolată; înghețată, șerburi și alte înghețate comestibile; zahăr, miere, sirop de melasă; drojdie, praf de copt; sare, condimente, mirodenii, plante aromatice conservate; oțet, sosuri și alte condimente; gheață (apă înghețată).

- (210) **057116**  
(220) 02.03.2026  
(730) **DAJID R&R S.R.L., MD**  
Str. Iurii Gagarin nr. 108A,  
MD-3100, Bălți, Republica Moldova  
(540)



- (511) NCL(13-2026)  
18 - piele și imitații de piele; piei de animale; genți de voiaj și de transport; umbrele și parasolare; bastoane; bice, harnașament și articole de șelărie; zgărzi, lese și îmbrăcăminte pentru animale;  
24 - textile și înlocuitori de textile; lenjerie de uz casnic; perdele din material textil sau plastic;  
25 - îmbrăcăminte, încălțăminte, articole care servesc la acoperirea capului;  
35 - publicitate; administrarea, organizarea și managementul afacerilor; lucrări de birou.  
(531) CFE(10) 27.05.12; 27.05.19.

- (210) **057117**  
(220) 02.03.2026  
(730) **SNIPER ELITE S.R.L., MD**  
Str. Miron Costin nr. 1/4,  
MD-2068, Chișinău, Republica Moldova  
(540)



- (511) NCL(13-2026)  
08 - unelte manuale și instrumente de mână; tăcămuri; arme albe, cu excepția armelor de foc; aparate de ras;

- 13 - arme de foc; muniții și proiectile; explozive; focuri de artificii;
- 18 - piele și imitații de piele; piei de animale; genți de voiaj și de transport; umbrele și parasolare; bastoane; bice, harnașament și articole de șelărie; zgărzi, lese și îmbrăcăminte pentru animale;
- 25 - îmbrăcăminte, încălțăminte, articole care servesc la acoperirea capului;
- 33 - băuturi alcoolice, cu excepția berii; preparate alcoolice pentru fabricarea băuturilor;
- 35 - publicitate; administrarea, organizarea și managementul afacerilor; lucrări de birou;
- 41 - educație; instruire; divertisment; activități sportive și culturale;
- 43 - servicii de alimentație publică; servicii de cazare temporară.
- (531) CFE(10) 02.01.02; 02.03.25; 05.01.01; 16.03.15; 23.03.03; 27.05.24.

- (210) **057118**  
 (220) 02.03.2026  
 (730) **BIRSA CAPITAL S.R.L., MD**  
 Str. Așhabad nr. 127/3, ap. D5,  
 MD-2002, Chișinău, Republica Moldova  
 (540)



- (591) Culori revendicate: albastru, negru.  
 (511) NCL(13-2026)  
 11 - aparate și instalații de iluminat, de încălzire, de răcire, de producere a vaporilor, de coacere, de uscare, de ventilare, de distribuire a apei și de uz sanitar.  
 (531) CFE(10) 27.01.04; 27.05.10; 29.01.12.

- (210) **057119**  
 (220) 02.03.2026  
 (730) **EKE REAL M S.R.L., MD**  
 Str. Calea leșilor nr. 10,  
 MD-2069, Chișinău, Republica Moldova  
 (540)

**EKE**

- (511) NCL(13-2026)  
 35 - publicitate; administrarea, organizarea și managementul afacerilor; lucrări de birou;  
 36 - servicii financiare, monetare și bancare; servicii de asigurări; servicii imobiliare.

- (210) **057120**  
 (220) 02.03.2026  
 (730) **EKE REAL M S.R.L., MD**  
 Str. Calea leșilor nr. 10,  
 MD-2069, Chișinău, Republica Moldova  
 (540)

**TEI**

- (511) NCL(13-2026)  
 35 - publicitate; administrarea, organizarea și managementul afacerilor; lucrări de birou;  
 36 - servicii financiare, monetare și bancare; servicii de asigurări; servicii imobiliare;  
 37 - servicii de construcții; servicii de instalații și reparații; extracții miniere, foraje pentru extracția de petrol și gaze.

- (210) **057122**  
 (220) 03.03.2026  
 (730) **C.N. Management Consult SRL, RO**  
 București sectorul 4, str. 11 Iunie, nr.68, România  
 (540)



- (591) Culori revendicate: negru, alb, argintiu de diferite nuanțe.
- (511) NCL(13-2026)
- 25 - îmbrăcăminte, încălțăminte, articole pentru acoperirea capului; tricouri, hanorace, jachete, cămăși, pantaloni, rochii, fuste; șepci, căciuli, bandane; articole de îmbrăcăminte personalizată, articole vestimentare personalizate;
- 35 - servicii de gestiune și administrare a afacerilor comerciale; servicii de comercializare cu amănuntul și angro, inclusiv on-line, referitor la îmbrăcăminte, încălțăminte și articole vestimentare personalizate; marketing, promovare și publicitate pentru evenimente și servicii de divertisment; administrarea și gestionarea conținutului comercial și promoțional pe pagini web (în scopuri de marketing și vânzări); organizarea de campanii promoționale și servicii de relații publice;
- 41 - organizarea, producerea și prezentarea de evenimente de divertisment; organizarea și desfășurarea de spectacole, concerte și reprezentații live; servicii de divertisment sub forma de interpretări live; producție de spectacole și evenimente muzicale; organizarea de festivaluri (în scopuri de divertisment); servicii de cluburi (divertisment) și servicii de localuri cu muzică live (divertisment); furnizarea de divertisment prin mijloace digitale; furnizarea de conținut audio și video în scopuri de divertisment; publicarea și distribuirea de materiale audio-vizuale în scopuri de divertisment (cu excluderea publicității); închiriere de echipamente de sunet și de iluminat pentru spectacole și evenimente (divertisment); servicii de disc-jockey; servicii de prezentator pentru evenimente (divertisment);
- 42 - proiectare și dezvoltare de site-uri web și platforme on-line; dezvoltare și mentenanță software pentru publicare și distribuire de conținut on-line; găzduire de site-uri web; găzduire pe platforme on-line pentru gestionarea conținutului; înregistrare, rezervare, administrare și gestionare de site-uri web; servicii de redirecționare și management tehnic de site-uri web; servicii de configurare a rețelelor informatice;
- 43 - servicii de alimentație publică; servicii de restaurant; servicii de cafenea; servicii de bar; servicii de catering; servicii de furnizare a alimentelor și băuturilor (inclusiv pentru evenimente); servicii de cazare temporară; servicii de hotel; servicii de pensiune; servicii de rezervare de cazare temporară.

(531) CFE(10) 03.01.08; 03.01.16; 04.03.03; 04.03.10; 04.05.15; 23.01.01; 24.11.25; 27.05.08; 29.01.13.

---

(210) **057123**  
 (220) 03.03.2026  
 (730) **SPORTFIT GRUP S.R.L., MD**  
 Str. M. Sadoveanu nr. 42/6,  
 MD-2075, Chișinău, Republica Moldova  
 (540)



(591) Culori revendicate: negru, albastru, mov, roz.  
 (511) NCL(13-2026)  
 35 - publicitate; administrarea, organizarea și managementul afacerilor; lucrări de birou.  
 (531) CFE(10) 02.01.01; 04.05.04; 04.05.21; 27.05.01; 29.01.14.

---

(210) **057124**  
 (220) 03.03.2026  
 (730) **ARMEEV Anton, MD**  
 Str. Independenței nr. 30, ap. 49,  
 MD-2072, Chișinău, Republica Moldova  
 (540)

(591) Culori revendicate: alb, verde, negru.  
 (511) NCL(13-2026)  
 35 - publicitate; administrarea, organizarea și managementul afacerilor; lucrări de birou;  
 39 - transport; ambalarea și depozitarea mărfurilor; organizarea de călătorii.  
 (531) CFE(10) 26.04.18; 26.04.24; 27.05.11; 29.01.13.

---

- (210) **057125**  
 (220) 03.03.2026  
 (730) **Virgin Enterprises Limited, GB**  
 Whitfield Studios, 50a Charlotte Street, London, W1T 2NS, Regatul Unit  
 (540)

# VIRGIN

- (511) NCL(13-2026)  
 38 - telecomunicații; servicii de telecomunicații și comunicații; servicii de comunicare mobilă; servicii de comunicații fără fir; servicii de telecomunicații de rețele digitale; servicii de comunicații în bandă largă; telecomunicații prin radio; furnizarea de chartroom pe Internet; servicii de portaluri pentru acces la rețele de comunicații și de calculatoare; mesaje electronice; servicii de furnizare a accesului la Internet; servicii de transmisie; difuzarea la radio și televiziune; servicii de difuzare referitoare la Internet; servicii de radiodifuziune digitală; servicii de radiodifuziune prin Internet și alte rețele de comunicații; transmisie continuă (streaming) de programe radio și materiale audio pe Internet; servicii de agenții de știri; servicii de transmitere de date printr-o rețea de telecomunicații; servicii de transmisie de mesaje textuale și servicii de mesagerie vocală; transmitere de muzică digitală prin telecomunicații; servicii de informare, consiliere și consultanță referitoare la serviciile sus-menționate; servicii de informare și consiliere referitoare la serviciile sus-menționate, furnizate on-line dintr-o bază de date computerizată sau de pe Internet; servicii de informare și consiliere referitoare la serviciile sus-menționate, furnizate printr-o rețea de telecomunicații;  
 39 - servicii de turism; servicii de rezervare pentru călătorii și transport; rezervare de locuri pentru călătorii (transporturi); servicii de emiteri de bilete pentru călătorii; servicii de linii aeriene; transport aeronautic; servicii de transport și expediție de mărfuri; ambalarea și depozitarea mărfurilor; organizarea călătoriilor; organizare și coordonare de zboruri; organizare și coordonare de croaziere; servicii de croaziere; organizare și coordonare de călătorii spațiale; lansare de nave spațiale; organizare și coordonare de călătorii de vacanță; servicii de pachete de vacanță și de

agenție de turism; organizarea și coordonarea transportului de pasageri cu trenul; călătorii cu balonul cu aer cald; călătorii cu dirijabile; servicii de taxi; servicii de taxi cu motocicletă; servicii de limuzine; servicii de rezervare a călătoriilor; lansarea de sateliți pentru terți; servicii de informare și consiliere referitoare la serviciile sus-menționate; servicii de informare și consiliere referitoare la serviciile sus-menționate, furnizate on-line dintr-o bază de date computerizată sau de pe Internet;

- 41 - educație; instruire; divertisment; activități sportive și culturale; divertisment radiofonic și televizat; producție, distribuție, prezentare, emiteri simultană, interconectare și închirierea de materiale cu elemente vizuale și/sau audio, inclusiv programe de televiziune și radio, filme, înregistrări audio și video, programe de știri; servicii de divertisment interactiv, spectacole în direct, piese de teatru, expoziții și concerte; servicii de studiouri de înregistrare și punere la dispoziție de studiouri de înregistrare; servicii de înregistrări audio; punere la dispoziție și închiriere de studiouri și instalații radio și de televiziune; informații interactive referitoare la educație, divertisment, activități sportive și culturale, difuzare radio și de televiziune și divertisment de radio și televiziune, furnizate on-line dintr-o bază de date computerizată sau din mijloace furnizate pe Internet; furnizarea informațiilor referitoare la educație, divertisment, activități sportive și culturale, difuzare radio și de televiziune și divertisment de radio și televiziune, accesate prin rețele de comunicații și de calculatoare; servicii de editare; servicii de informare, consiliere și consultanță referitoare la serviciile sus-menționate; servicii de informare și consiliere referitoare la serviciile sus-menționate, furnizate on-line dintr-o bază de date computerizată sau de pe Internet; servicii de informare și consiliere referitoare la serviciile sus-menționate, furnizate printr-o rețea de telecomunicații.

- 
- (210) **057126**  
 (220) 05.03.2026  
 (730) **GOREA Danu, MD**  
 Str. Calea Orheiului nr. 109/3, ap. 182,  
 MD-2020, Chișinău, Republica Moldova

(540)



(511) NCL(13-2026)

41 - instruire, antrenamente sportive, administrare de școli de arte marțiale, furnizarea informațiilor despre rezultatele competițiilor de arte marțiale, pregătire de judo, antrenament (instruire), servicii de antrenamente fizice, instruire în domeniul antrenamentelor, organizarea antrenamentelor de sport, servicii de antrenamente virtuale pentru condiție fizică, organizarea concursurilor de lupte, sport și fitness, servicii educative, de divertisment și sportive, activități sportive și culturale, furnizarea sălilor de sport, organizarea, planificarea și coordonarea competițiilor sportive, organizarea și desfășurarea competițiilor sportive de colegiu, predarea actelor marțiale chinezești.

(531) CFE(10) 07.05.11; 21.01.14; 24.03.07; 24.03.19; 24.11.25; 26.01.10; 26.01.16; 27.05.01.

(210) **057127**

(220) 03.03.2026

(730) **FORTEX CONSTRUCT S.R.L., MD**

Str. Alexandru cel Bun nr. 44, ap. 80,  
MD-3100, Bălți, Republica Moldova

(540)



(511) NCL(13-2026)

20 - mobile, oglinzi, rame pentru tablouri; containere, nemetalice, pentru depozitare sau transport; oase neprelucrate sau semiprelucrate, coarne, fanoane de balenă sau sidex; scoici; spumă de mare; chihlimbar galben;

35 - publicitate; administrarea, organizarea și managementul afacerilor; lucrări de birou;

37 - servicii de construcții; servicii de instalații și reparații; extracții miniere, foraje pentru extracția de petrol și gaze.

(531) CFE(10) 05.11.23; 10.03.01; 10.03.04; 12.01.01; 12.01.09; 27.05.09.

(210) **057128**

(220) 03.03.2026

(730) **INTERNET-DMS S.R.L., MD**

Bd. Mircea cel Bătrân nr. 41/A, ap. D1101,  
MD-2075, Chișinău, Republica Moldova

(540)



(511) NCL(13-2026)

32 - bere; băuturi nealcoolice; ape minerale și carbogazoase; băuturi din fructe și sucuri de fructe; siropuri și alte preparate pentru fabricarea băuturilor nealcoolice;

33 - băuturi alcoolice, cu excepția berii; preparate alcoolice pentru fabricarea băuturilor;

35 - publicitate; administrarea, organizarea și managementul afacerilor; lucrări de birou;

43 - servicii de alimentație publică; servicii de cazare temporară.

(531) CFE(10) 19.07.20; 27.03.15; 27.05.08.

(210) **057129**

(220) 06.03.2026

(730) **WILDFOX TRAVEL S.R.L., MD**

Str. Teilor nr. 11, ap. 115,  
MD-2043, Chișinău, Republica Moldova

(540)

# WILDFOX TRAVEL

- (511) NCL(13-2026)  
 35 - servicii de publicitate, marketing și promovare în domeniul turismului;  
 39 - transport; ambalarea și depozitarea mărfurilor; organizarea călătoriilor; servicii de agenție de turism, organizarea și rezervarea călătoriilor, excursiilor; rezervări de bilete de transport;  
 41 - organizarea excursiilor tematice pentru divertisment, activități recreative și evenimente culturale destinate turiștilor; organizare de tururi ghidate;  
 43 - servicii de rezervare și intermediere în legătură cu cazarea temporară în hoteluri, pensiuni, vile și apartamente turistice.

---

(210) **057135**  
 (220) 04.03.2026  
 (730) **Pegasus Hava Taşimacılığı Anonim Şirketi, TR**  
 AEROPARK Yenişehir Mahallesi Osmanlı Bulvarı No:11 Kurtköy Pendik İstanbul, Turcia

(540)

## Pegasus Airlines

- (511) NCL(13-2026)  
 39 - servicii de transport terestru, naval și aeronaotic; închirierea vehiculelor de transport terestru, naval sau aerian; organizarea tururilor; rezervări pentru călătorii; emiterea biletelor de călătorie; servicii de curierat (mesaje sau mărfuri); servicii de parcare; închirierea garajelor; depozitarea ambarcațiunilor; transport prin conducte; distribuția energiei electrice; aducțiunea apei; operațiuni de salvare (transport și mărfuri); depozitarea, ambalarea și împachetarea mărfurilor; transportul și depozitarea gunoierului; transportul și depozitarea deșeurilor.

---

(210) **057136**  
 (220) 05.03.2026  
 (730) **BALAN Vladimir, MD**  
 Str. 31 August nr. 131,  
 MD-3110, Bălți, Republica Moldova

(540)



**EQUILIBRIUM**  
 medical center

- (591) Culori revendicate: roșu, alb, negru.  
 (511) NCL(13-2026)  
 41 - educație; instruire; divertisment; activități sportive și culturale;  
 44 - servicii medicale; servicii veterinare; servicii de îngrijire igienică și de înfrumusețare pentru oameni sau animale; servicii de agricultură, acvacultură, horticultură și silvicultură.  
 (531) CFE(10) 05.05.20; 26.01.16; 26.03.01; 27.05.01; 29.01.13.

---

(210) **057137**  
 (220) 05.03.2026  
 (730) **CUFLIC Alexandru, MD**  
 Str. Tineretului nr. 19, MD-6527,  
 Merenii Noi, Anenii Noi, Republica Moldova  
 (540)

## CONTOARE.MD

- (591) Culori revendicate: albastru.  
 (511) NCL(13-2026)  
 35 - comerț cu amănuntul în magazine nespecializate cu produse nealimentare.

---

(210) **057138**  
 (220) 05.03.2026  
 (730) **PROMPT CREATIV DESIGN S.R.L., MD**  
 Str. Valea Trandafirilor nr. 1,  
 MD-2085, Cruzești, Chișinău, Republica Moldova

(540)

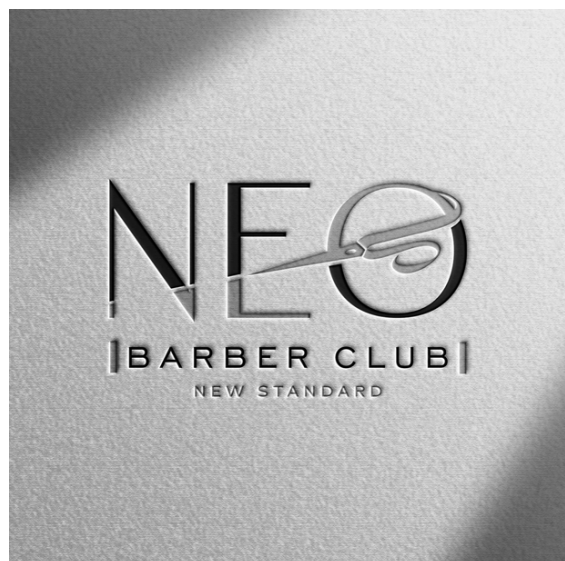

(511) NCL(13-2026)

44 - servicii medicale; servicii veterinare; servicii de îngrijire igienică și de înfrumusețare pentru oameni sau animale; servicii de agricultură, acvacultură, horticultură și silvicultură.

(531) CFE(10) 26.01.02; 26.01.16; 26.11.02; 27.05.01; 27.05.08; 27.05.17.

(210) 057139

(220) 05.03.2026

(730) MELNICOVA Natalia, MD

Str. Mircea Eliade nr. 4,  
MD-2009, Chișinău, Republica Moldova

(540)

## COLORSTYLE

(511) NCL(13-2026)

02 - vopsele, finisuri, lacuri; substanțe de protecție contra ruginii și contra deteriorării lemnului; coloranți, vopsele; cerneluri pentru imprimare, marcare și gravare; rășini naturale în stare brută; metale sub formă de folie și pulbere pentru utilizare în vopsire, decorare, tipărire și artă;

35 - publicitate; administrarea, organizarea și managementul afacerilor; lucrări de birou.

(210) 057140

(220) 05.03.2026

(730) JELEZNEAC Oleg, MD

Str. Valea Crucii nr. 8, ap. 286,  
MD-2072, Chișinău, Republica Moldova

(540)



(591) Culori revendicate: alb, albastru, gri.

(511) NCL(13-2026)

09 - aparate și instrumente științifice, pentru cercetare, de navigare, geodezice, fotografice, cinematografice, audiovizuale, optice, de cântărire, de măsurare, de semnalizare, de detectare, de testare, de verificare, de salvare și didactice; aparate și instrumente pentru conducerea, distribuția, transformarea, acumularea, reglarea sau controlul distribuției sau utilizării energiei electrice; aparate și instrumente pentru înregistrarea, transmiterea, reproducerea sau procesarea sunetului, imaginilor sau a datelor; fișiere multimedia înregistrate și descărcabile, software pentru calculatoare, suporturi media digitale sau analogice de înregistrare și de stocare fără conținut; mecanisme pentru aparate cu preplată; case de marcat, dispozitive de calculat; calculatoare și dispozitive periferice pentru calculatoare; costume de scafandru, măști pentru scafandri, dopuri de urechi pentru scafandri, clești de nas pentru scafandri, mănuși pentru scafandri, aparate de respirat pentru înot subacvatic; extincitoare;

11 - aparate și instalații de iluminat, de încălzire, de răcire, de producere a vaporilor, de coacere, de uscare, de ventilare, de distribuție a apei și de uz sanitar;

34 - tutun și înlocuitori de tutun; țigări și trabucuri; țigări electronice și vaporizatoare orale pentru fumători; articole pentru fumători; chibrituri;

35 - publicitate; administrarea, organizarea și managementul afacerilor; lucrări de birou;

43 - servicii de alimentație publică; servicii de cazare temporară.

(531) CFE(10) 26.01.03; 26.01.18; 27.05.01; 29.01.13.

(210) **057141**  
 (220) 05.03.2026  
 (730) **JUBÎRCĂ Serghei, MD**  
 Str. Sf. Andrei nr. 52,  
 MD-2004, Chișinău, Republica Moldova  
 (540)

## CARTOFERIE

(511) NCL(13-2026)  
 30 - cafea, ceai, cacao și înlocuitori ai acestora; orez, paste făinoase și tăiței; tapioca și sago; făină și preparate din cereale; pâine, produse de patiserie și cofetărie; ciocolată; înghețată, șerburi și alte înghețate comestibile; zahăr, miere, sirop de melasă; drojdie, praf de copt; sare, condimente, mirodenii, plante aromatice conservate; oțet, sosuri și alte condimente; gheață (apă înghețată);  
 35 - publicitate; administrarea, organizarea și managementul afacerilor; lucrări de birou;  
 43 - servicii de alimentație publică; servicii de cazare temporară.

---

(210) **057142**  
 (220) 05.03.2026  
 (730) **Stefanini, Inc., US**  
 27100 West 11 Mile Road, Southfield, Michigan 48034, Statele Unite ale Americii  
 (540)

## STEFANINI

(511) NCL(13-2026)  
 09 - hardware de calculatoare pentru telecomunicații; platforme de software de calculatoare înregistrat sau descărcabil; unități de procesare pentru calculatoare; software de calculatoare descărcabil pentru administrarea tranzacțiilor cu criptomonedă și folosind tehnologia blockchain; software de calculatoare descărcabil pentru administrarea tranzacțiilor cu criptoactive și folosind tehnologia blockchain; programe de jocuri de calculator înregistrate; programe descărcabile pentru jocuri pe calculator; programe înregistrate de operare pe calculator; economizoare de ecran descărcabile și înregistrate pentru ecrane de calculatoare; roboți umanoizi care

pot fi programați de utilizatori, neconfigurați; software descărcabile și înregistrate pentru jocuri și divertisment; software de calculatoare descărcabil pentru ștanțarea de jetoane nefungibile (NFT); programe de calculator înregistrate; hardware pentru calculatoare și software descărcabil pentru administrarea testelor și exercițiilor de inteligență;

- 35 - servicii de plasare temporară a forței de muncă în domeniul tehnologiei informațiilor; externalizarea proceselor de afaceri în domeniul tehnologiei informațiilor; externalizarea în domeniul aplicațiilor software de calculatoare, infrastructurii IT, managementului biroului de asistență, administrării securității, serviciilor desktop și gestionării rețelelor;
- 42 - închirierea roboților umanoizi neconfigurați, programabil de utilizatori; închirierea calculatoarelor și software de calculatoare; analiza sistemelor informatice; servicii de analiză și procesare de date utilizând știința calculatoarelor; stocarea electronică a datelor; consultanță, consiliere și informații în domeniul securității și integrității computerelor și a bazelor de date; furnizarea serviciilor de autentificare de date; salvarea externă a datelor; consultanță în proiectarea și dezvoltarea hardware-ului pentru computere; consultanță în materie de design web; consultanță în inteligență artificială; consultanță în materie de securitate informatică; consultanță cu privire la securitatea datelor; consultanță cu privire la securitatea pe Internet; consultanță în securitatea rețelelor de telecomunicații; consultanță în domeniul programelor de calculator; consultanță în domeniul tehnologiilor referitoare la calculatoare; consultanță în domeniul tehnologiei telecomunicațiilor; consultanță în domeniul tehnologiei informației; conversia datelor și a documentelor de pe un suport fizic către un suport electronic; conversia datelor și a programelor informatice, alta decât conversia fizică; crearea paginilor web; crearea de software pentru grafică digitală; crearea și design de indexuri de informații bazate pe site-uri web pentru alte persoane; design, crearea, găzduirea și întreținerea site-urilor web pentru terți; design de modele de simulare pe calculator; dezvoltare de software în cadrul publicării de software; dezvoltarea jocurilor video și pe calculator; design de aplicații multimedia; design grafic pe calculator pentru cartografiere prin proiecție video; copierea programelor informatice; design și dezvoltare de software; furnizarea motoarelor de căutare în Internet;

furnizarea motoarelor de căutare pentru obținerea, întreținerea și distribuirea datelor dintr-o bază de date situată într-o rețea informatică globală; servicii de instalare și întreținerea de software; monitorizarea sistemelor informatice pentru detectarea avariilor și accesului neautorizat sau încălcării securității datelor; monitorizarea electronică de informații de identificare personală pentru detectarea furtului de identitate pe Internet; monitorizarea electronică a activității cardurilor de credit pentru detectarea fraudelor pe Internet; expertiză tehnică în domeniul calculatoarelor și servicii IT; cercetarea în domeniul inteligenței artificiale; servicii de proiectare tehnică asistată de calculator în domeniul ingineriei; furnizarea semnăturilor digitale pentru securitatea informatică; furnizarea informațiilor în legătură cu tehnologia calculatoarelor și programare prin intermediul unui site; furnizarea sistemelor informatice virtuale prin tehnica cloud; furnizarea de software de calculatoare nedescărcabil on-line; furnizarea on-line de software de calculatoare descărcabil pentru emitere de jetoane nefungibile (NFT); trasabilitatea produselor, serviciilor și proceselor de producție și a sistemelor de control al calității; servicii de recuperare a datelor; servicii de securitate informatică bancară prin utilizarea parolilor; furnizarea serviciilor de autentificare a utilizatorilor printr-o tehnologie de deschidere a unei sesiuni unice pentru aplicații software on-line; servicii de autentificare a utilizatorilor prin tehnologie blockchain; servicii de consultanță tehnologică pentru transformarea digitală; proiectarea bazelor de date; servicii de criptare de date; servicii de inginerie software pentru procesare a datelor; servicii de inginerie și planificare în domeniul rețelelor de informații și comunicații; programare pentru calculatoare de prelucrarea datelor; servicii de protecție împotriva virusilor informatici; servicii de asistență în domeniul tehnologiei informației; furnizarea motoarelor de căutare; software ca serviciu; servicii de asistență tehnică, și anume instalarea, întreținerea și configurarea bazelor de date; servicii de consiliere tehnică privind prelucrarea datelor.

- (210) **057146**  
 (220) 03.03.2026  
 (730) **LEICOVICI Felix, MD**  
 Str. Zlatov nr. 1, MD-3805,  
 Comrat, UTA Găgăuzia, Republica Moldova  
 (540)

## TESSO

- (511) NCL(13-2026)  
 03 - cosmetice și produse de toaletă nemedicinale; produse nemedicinale pentru curățarea dinților; parfumuri; preparate pentru albit și alte substanțe pentru spălat; preparate pentru curățare, lustruire și șlefuire;  
 05 - preparate farmaceutice, medicale și de uz veterinar; produse igienice de uz medical; alimente și substanțe dietetice adaptate în scopuri medicale sau veterinare, alimente pentru bebeluși; suplimente dietetice pentru oameni și animale; plasturi adezivi, materiale pentru pansamente; materiale pentru plombarea dinților și pentru mulaje dentare; dezinfectante; produse pentru distrugerea animalelor dăunătoare; fungicide, erbicide;  
 08 - unelte manuale și instrumente de mână; tacâmuri; arme albe, cu excepția armelor de foc; aparate de ras;  
 16 - hârtie și carton; produse de imprimare; articole pentru legătorie; fotografii; articole de papetărie și de birou, cu excepția mobilei; adezivi pentru papetărie sau menaj; materiale de desen și materiale pentru artiști; pensule; materiale didactice și de instruire; foi, folii și pungi din plastic pentru împachetare și ambalare; caractere și clișee tipografice;  
 21 - ustensile și recipiente pentru menaj sau de bucătărie; articole de bucătărie și veselă, cu excepția furculițelor, cuțitelor și lingurilor; piepteni și bureți; perii, cu excepția pensulelor; materiale pentru perii; articole pentru curățare; sticlă brută sau semiprelucrată, cu excepția sticlei pentru construcții; sticlărie, porțelan și ceramică.

- (210) **057147**  
 (220) 05.03.2026  
 (730) **Intelligent & Sustainable System S.R.L., MD**  
 Str. Burebista nr. 17/A,  
 MD-2032, Chișinău, Republica Moldova

(540)



(511) NCL(13-2026)

- 07 - mașini, mașini-unelte, unelte acționate electric; motoare, cu excepția celor pentru vehiculele terestre; componente de cuplare și transmisie a mașinilor, cu excepția celor pentru vehiculele terestre; unelte agricole, altele decât uneltele de mână, acționate manual; incubatoare pentru ouă; mașini automate de vânzare;
- 16 - hârtie și carton; produse de imprimare; articole pentru legătorie; fotografii; articole de papetărie și de birou, cu excepția mobilei; adezivi pentru papetărie sau menaj; materiale de desen și materiale pentru artiști; pensule; materiale didactice și de instruire; foi, folii și pungi din plastic pentru împachetare și ambalare; caractere și clișee tipografice;
- 39 - transport; ambalarea și depozitarea mărfurilor; organizarea de călătorii.

(210) **057148**

(220) 06.03.2026

(730) **ZAPOLSKI Veaceslav, MD**

Str. Ion Creangă nr. 82/1, ap. 18,  
MD-2051, Chișinău, Republica Moldova  
**ZAPOLSCAIA Maria, MD**

Str. Tudor Strișcă nr. 8/1, ap. 391A,  
MD-2043, Chișinău, Republica Moldova

(540)

## Secret Room

(511) NCL(13-2026)

- 03 - cosmetice și produse de toaletă nemedicinale; produse nemedicinale pentru curățarea dinților; parfumuri; preparate pentru albit și alte substanțe pentru spălat; preparate pentru curățare, lustruire și șlefuire;

25 - îmbrăcăminte, încălțăminte, articole care servesc la acoperirea capului;

30 - cafea, ceai, cacao și înlocuitori ai acestora; orez, paste făinoase și tăiței; tapioca și sago; făină și preparate din cereale; pâine, produse de patiserie și cofetărie; ciocolată; înghețată, șerburi și alte înghețate comestibile; zahăr, miere, sirop de melasă; drojdie, praf de copt; sare, condimente, mirodenii, plante aromatice conservate; oțet, sosuri și alte condimente; gheață (apă înghețată).

(210) **057151**

(220) 06.03.2026

(730) **GM Pharmaceuticals LTD, GE**

Rustavi highway № 52, 0114 Tbilisi, Georgia

(540)

## Декспара Dexpara

(511) NCL(13-2026)

- 05 - preparate farmaceutice, medicale și de uz veterinar; produse igienice de uz medical; alimente și substanțe dietetice adaptate în scopuri medicale sau veterinare, alimente pentru bebeluși; suplimente dietetice pentru oameni și animale; plasturi adezivi, materiale pentru pansamente; materiale pentru plombarea dinților și pentru mulaje dentare; dezinfectante; produse pentru distrugerea animalelor dăunătoare; fungicide, erbicide.

(531) CFE(10) 28.05.00.

(210) **057152**

(220) 25.02.2026

(730) **SERGHEEV Dmitrii, MD**

Str. Independenței nr. 1, bloc A, ap. 22,  
MD-2043, Chișinău, Republica Moldova  
**BABURIN Alexandr, MD**

Str. Grigore Alexandrescu nr. 6, ap. 28 B,  
MD-2008, Chișinău, Republica Moldova

(540)



(526) Elementele mărcii asupra cărora solicitantul declară că renunță la invocarea oricărui drept exclusiv: „ESTEPONA”, cu excepția executării grafice deosebite.

(511) NCL(13-2026)

41 - educație; instruire; divertisment; activități sportive și culturale;

43 - servicii de alimentație publică; servicii de cazare temporară.

(531) CFE(10) 06.01.04; 26.11.12; 27.05.09.

(210) **057153**

(220) 25.02.2026

(730) **SERGHEEV Dmitrii, MD**

Str. Independenței nr. 1, bloc A, ap. 22,  
MD-2043, Chișinău, Republica Moldova

**BABURIN Alexandr, MD**

Str. Grigore Alexandrescu nr. 6, ap. 28 B,  
MD-2008, Chișinău, Republica Moldova

(540)



(526) Elementele mărcii asupra cărora solicitantul declară că renunță la invocarea oricărui drept exclusiv: „beach club”, cu excepția executării grafice deosebite.

(511) NCL(13-2026)

41 - educație; instruire; divertisment; activități sportive și culturale;

43 - servicii de alimentație publică; servicii de cazare temporară.

(531) CFE(10) 06.01.04; 26.11.12; 27.05.09.

(210) **057154**

(220) 01.03.2026

(730) **POJOGA Nicolae, MD**

Str. Valea Trandafirilor nr. 24, ap. 41,  
MD-2001, Chișinău, Republica Moldova

(540)

## HAI SĂ FIM UN PIC MAI BUNI!

(511) NCL(13-2026)

35 - publicitate; administrarea, organizarea și managementul afacerilor; lucrări de birou;

41 - educație; instruire; divertisment; activități sportive și culturale;

43 - servicii de alimentație publică; servicii de cazare temporară.

(210) **057155**

(220) 02.03.2026

(730) **POJOGA Cătălina, MD**

Str. Valea Trandafirilor nr. 24, ap. 41,  
MD-2001, Chișinău, Republica Moldova

(540)

## CASA DE DULCE

(511) NCL(13-2026)

30 - cafea, ceai, cacao și înlocuitori ai acestora; orez, paste făinoase și tăiței; tapioca și sago; făină și preparate din cereale; pâine, produse de patiserie și cofetărie; ciocolată; înghețată, șerburi și alte înghețate comestibile; zahăr, miere, sirop de melasă; drojdie, praf de copt; sare, condimente, mirodenii, plante aromatice conservate; oțet, sosuri și alte condimente; gheață (apă înghețată);

35 - publicitate; administrarea, organizarea și managementul afacerilor; lucrări de birou;

43 - servicii de alimentație publică; servicii de cazare temporară.

(210) **057157**  
 (220) 03.03.2026  
 (730) **Bobykin Mykola, UA**  
 Fontanska dor., 84, Odessa, Odessa region,  
 65016, Ucraina  
 (540)

(210) **057159**  
 (220) 03.03.2026  
 (730) **Bobykin Mykola, UA**  
 Fontanska dor., 84, Odessa, Odessa region,  
 65016, Ucraina  
 (540)

## КВАС ДАНИЛО

(511) NCL(13-2026)  
 32 - bere; băuturi nealcoolice; ape minerale și  
 carbogazoase; băuturi din fructe și sucuri de  
 fructe; siropuri și alte preparate pentru fabri-  
 carea băuturilor nealcoolice.  
 (531) CFE(10) 28.05.00.



(210) **057158**  
 (220) 03.03.2026  
 (730) **Bobykin Mykola, UA**  
 Fontanska dor., 84, Odessa, Odessa region,  
 65016, Ucraina  
 (540)



(591) Culori revendicate: alb, gri, negru.  
 (511) NCL(13-2026)  
 32 - bere; băuturi nealcoolice; ape minerale și  
 carbogazoase; băuturi din fructe și sucuri de  
 fructe; siropuri și alte preparate pentru fabri-  
 carea băuturilor nealcoolice.  
 (531) CFE(10) 02.01.03; 05.07.02; 06.07.08;  
 07.01.03; 11.03.03; 19.01.06; 25.01.10;  
 26.01.14; 29.01.13.

(210) **057160**  
 (220) 03.03.2026  
 (730) **URBAN-RETAIL S.R.L., MD**  
 MD-4719, Colicăuți, Briceni, Republica Mol-  
 dova  
 (540)

(591) Culori revendicate: alb, gri, negru.  
 (511) NCL(13-2026)  
 32 - bere; băuturi nealcoolice; ape minerale și  
 carbogazoase; băuturi din fructe și sucuri de  
 fructe; siropuri și alte preparate pentru fabri-  
 carea băuturilor nealcoolice.  
 (531) CFE(10) 02.01.01; 05.05.20; 05.07.02;  
 11.03.03; 25.01.15; 26.07.25; 29.01.13.

## aNostru

(511) NCL(13-2026)  
 29 - fructe și legume conservate, uscate și găite;  
 fructe deshidratate; fructe în ciocolată; carne  
 uscată; preparate din carne; gemuri; dulcețuri;  
 miere; compoturi; preparate pe bază de fructe;

- 32 - bere; băuturi nealcoolice; ape minerale și carbogazoase; băuturi din fructe și sucuri de fructe; siropuri și alte preparate pentru fabricarea băuturilor nealcoolice;
- 35 - publicitate; administrarea, organizarea și managementul afacerilor; lucrări de birou.

- (210) **057161**  
 (220) 06.03.2026  
 (730) **ERMURACHI Cristian, MD**  
 Str. Studenților nr. 3, MD-4814,  
 Budești, Chișinău, Republica Moldova  
 (540)

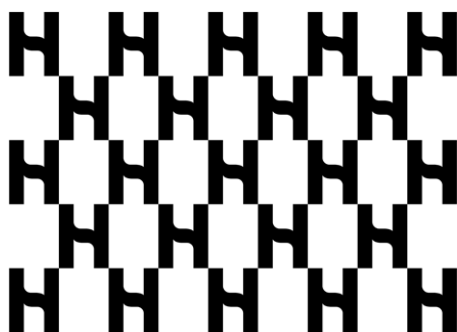

- (511) NCL(13-2026)  
 35 - publicitate; administrarea, organizarea și managementul afacerilor; lucrări de birou;  
 39 - transport; ambalarea și depozitarea mărfurilor; organizarea de călătorii.  
 (531) CFE(10) 07.11.25; 09.01.11; 09.01.15;  
 09.05.07; 09.09.02; 14.01.03; 14.11.02;  
 25.07.25; 26.13.25; 27.05.01.

- (210) **057162**  
 (220) 06.03.2026  
 (730) **GM Pharmaceuticals LTD, GE**  
 Rustavi highway № 52, 0114 Tbilisi, Georgia

(540)

## Декспадол Dexpadol

- (511) NCL(13-2026)  
 05 - preparate farmaceutice, medicale și de uz veterinar; produse igienice de uz medical; alimente și substanțe dietetice adaptate în scopuri medicale sau veterinare, alimente pentru bebeluși; suplimente dietetice pentru oameni și animale; plasturi adezivi, materiale pentru pansamente; materiale pentru plombarea dinților și pentru mulaje dentare; dezinfectante; produse pentru distrugerea animalelor dăunătoare; fungicide, erbicide.  
 (531) CFE(10) 28.05.00.

- (210) **057163**  
 (220) 09.03.2026  
 (730) **FOODLINE-LUX S.R.L., MD**  
 Str. Iuri Gagarin nr. 19,  
 MD-3100, Bălți, Republica Moldova  
 (540)



- (511) NCL(13-2026)  
 29 - carne, pește, păsări și vânat; extracte din carne de uz culinar; fructe, legume și alge marine conservate, congelate, uscate și fier-te; jeleuri, dulcețuri, compoturi; ouă; lapte, brânzeturi, unt, iaurt și alte produse lactate; uleiuri și grăsimi comestibile;  
 30 - cafea, ceai, cacao și înlocuitori ai acestora; orez, paste făinoase și tăiței; tapioca și sago; făină și preparate din cereale; pâine, produse de patiserie și cofetărie; ciocolată; înghețată, șerbeturi și alte înghețate comestibile; zahăr, miere, sirop de melasă; drojdie, praf de copt; sare, condimente, mirodenii, plante aromatice conservate; oțet, sosuri și alte condimente; gheață (apă înghețată);

- 31 - produse agricole, de acvacultură, horticole și forestiere, brute și neprelucrate; cereale și semințe crude și neprocesate; fructe și legume proaspete, plante aromatice proaspete; plante și flori naturale; bulbi, răsaduri și semințe pentru plantare; animale vii; hrană și băuturi pentru animale; malt;
- 32 - bere; băuturi nealcoolice; ape minerale și carbogazoase; băuturi din fructe și sucuri de fructe; siropuri și alte preparate pentru fabricarea băuturilor nealcoolice;
- 33 - băuturi alcoolice, cu excepția berii; preparate alcoolice pentru fabricarea băuturilor;
- 35 - publicitate; administrarea, organizarea și managementul afacerilor; lucrări de birou.
- (531) CFE(10) 24.01.15; 26.04.18; 27.05.24.

(210) **057164**  
 (220) 09.03.2026  
 (730) **Cooley Distillery Unlimited Company, IE**  
 Riverstown, Dundalk, County Louth, Irlanda  
 (540)

## CONNEMARA

(511) NCL(13-2026)  
 33 - băuturi alcoolice, cu excepția berii; whisky.

(210) **057165**  
 (220) 09.03.2026  
 (730) **Biologische Heilmittel Heel GmbH, DE**  
 Dr.-Reckeweg-Str. 2-4, 76532 Baden-Baden,  
 Germania  
 (540)

## Neurexan

(511) NCL(13-2026)  
 05 - medicamente și remedii naturale pentru medicina umană și uz veterinar; preparate farmaceutice pentru uz uman și veterinar; preparate medicale pentru uz uman și veterinar; preparate biologice pentru uz uman și veterinar; suplimente alimentare și preparate dietetice; alimente pentru bebeluși.

(210) **057167**  
 (220) 10.03.2026  
 (730) **BALOȘ Victor, MD**  
 Str-la Studenților nr. 17/1, ap. 22,  
 MD-2020, Chișinău, Republica Moldova  
 (540)



(526) Elementele mărcii asupra cărora solicitantul declară că renunță la invocarea oricărui drept exclusiv: „GEOSOLUTII”, cu excepția executării grafice deosebite.

(591) Culori revendicate: galben, gri, verde.  
 (511) NCL(13-2026)  
 37 - construcții; servicii de foraj; consolidarea terenurilor; fundații speciale; lucrări de terasament;

42 - servicii de inginerie; proiectare structurală; studii geotehnice și geologice; servicii de consultanță tehnică în construcții.

(531) CFE(10) 05.05.21; 15.01.13; 15.01.17; 27.05.01; 29.01.13.

(210) **057169**  
 (220) 10.03.2026  
 (730) **TALPALARU Dumitru, MD**  
 MD-3712, Căpriana, Strășeni, Republica  
 Moldova  
 (540)



## DREAM BOX

(591) Culori revendicate: bordo.  
 (511) NCL(13-2026)  
 16 - hârtie și carton; produse de imprimare; articole pentru legătorie; fotografii; articole de papetărie și de birou, cu excepția mobilei; adezivi pentru papetărie sau menaj; materiale de desen și materiale pentru artiști; pensule; materiale didactice și de instruire; foi, folii

- și pungi din plastic pentru împachetare și ambalare; caractere și clișee tipografice;
- 35 - publicitate; administrarea, organizarea și managementul afacerilor; lucrări de birou;
- 39 - transport; ambalarea și depozitarea mărfurilor; organizarea de călătorii.
- (531) CFE(10) 02.09.01; 27.05.01; 27.05.17; 29.01.11.

- (210) **057170**  
 (220) 10.03.2026  
 (730) **ANTON Anghelina, MD**  
 Bd. Mircea cel Bătrân nr. 41B, ap. 721,  
 MD-2075, Chișinău, Republica Moldova  
 (540)



- (511) NCL(13-2026)  
 29 - carne, pește, păsări și vânat; extracte din carne; fructe, legume conservate, congelate, uscate și fierte; jeleuri, dulceturi, compoturi; ouă; lapte, brânzeturi, unt, iaurt și alte produse lactate; uleiuri și grăsimi comestibile;
- 39 - transport; ambalarea și depozitarea mărfurilor; organizarea de călătorii.
- (531) CFE(10) 02.03.04; 02.03.11; 02.03.22; 05.03.17; 11.03.08; 27.05.10.

- (210) **057171**  
 (220) 10.03.2026  
 (730) **BUCURIA DULCE S.R.L., MD**  
 Str. Mesager nr. 5/2, ap. 207,  
 MD-2069, Chișinău, Republica Moldova  
 (540)

## CAPYBARA

- (511) NCL(13-2026)  
 30 - cafea, ceai, cacao și înlocuitori ai acestora; orez, paste făinoase și tăiței; tapioca și sago; făină și preparate din cereale; pâine, produse de patiserie și cofetărie; ciocolată; înghețată, șerbeturi și alte înghețate comestibile; zahăr, miere, sirop de melasă; drojdie, praf de copt; sare, condimente, mirodenii, plante aromatice conservate; oțet, sosuri și alte condimente; gheață (apă înghețată).

- (210) **057172**  
 (220) 10.03.2026  
 (730) **DAMIANILUX S.R.L., MD**  
 Str-la 2 Florării nr. 3, ap. 18,  
 MD-2024, Chișinău, Republica Moldova  
 (540)

## DAMIANILUX

- (511) NCL(13-2026)  
 14 - metale prețioase și aliajele lor; bijuterii, pietre prețioase și semiprețioase; instrumente de ceasornicărie și pentru măsurarea timpului.

- (210) **057173**  
 (220) 10.03.2026  
 (730) **PUIU Tinca, MD**  
 Str. Primar Gherman Pantea nr. 79,  
 MD-2045, Chișinău, Republica Moldova  
 (540)

*Puiu*

- (591) Culori revendicate: galben.  
 (511) NCL(13-2026)  
 25 - îmbrăcăminte, încălțăminte, articole care servesc la acoperirea capului;  
 35 - publicitate; administrarea, organizarea și managementul afacerilor; lucrări de birou.  
 (531) CFE(10) 27.05.01; 27.05.13; 29.01.11.

- (210) **057174**  
 (220) 10.03.2026  
 (730) **UAB VIČIUNU GRUPE, LT**  
 Karaliaus Mindaugo av. 38, LT-44307 Kau-  
 nas, Lituania  
 (540)

## Советьем

- (511) NCL(13-2026)  
 29 - surimi, fructe de mare care nu sunt vii, produse din pește pane.  
 (531) CFE(10) 28.05.00.

- (210) **057175**  
 (220) 10.03.2026  
 (730) **UAB VIČIUNU GRUPE, LT**  
 Karaliaus Mindaugo av. 38, LT-44307 Kau-  
 nas, Lituania  
 (540)



- (591) Culori revendicate: albastru-închis, albastru-  
 deschis, alb, negru.  
 (511) NCL(13-2026)  
 29 - surimi, fructe de mare care nu sunt vii, produse din pește pane.  
 (531) CFE(10) 26.11.13; 27.05.03; 28.05.00;  
 29.01.14.

- (210) **057176**  
 (220) 11.03.2026  
 (730) **ELISAV NACAMY S.R.L., societate co-  
 mercială, MD**  
 Str. Grenoble nr. 128, of. 201,  
 MD-2019, Chișinău, Republica Moldova  
 (540)



- (526) Elementele mărcii asupra cărora solicitantul declară că renunță la invocarea oricărui drept exclusiv: „S.R.L.”, „Reproducere”, „Creștere”, „Abatorizare porcine”, cu excepția executării grafice deosebite.  
 (591) Culori revendicate: verde-închis.  
 (511) NCL(13-2026)  
 29 - carne, pește, păsări și vânat; extracte din carne de uz culinar; fructe, legume și alge marine conservate, congelate, uscate și fier-  
 te; jeleuri, dulcețuri, compoturi; ouă; lapte, brânzeturi, unt, iaurt și alte produse lactate; uleiuri și grăsimi comestibile;  
 31 - produse agricole, de acvacultură, horticoale și forestiere, brute și neprelucrate; cereale și semințe crude și neprocesate; fructe și legume proaspete, plante aromatice proaspete; plante și flori naturale; bulbi, răsaduri și semințe pentru plantare; animale vii; hrană și băuturi pentru animale; malț;  
 35 - publicitate; administrarea, organizarea și managementul afacerilor; lucrări de birou;  
 40 - tratarea materialelor; reciclarea gunoaielor și deșeurilor; filtrarea aerului și tratarea apei; servicii de imprimare; conservarea alimentelor și a băuturilor;  
 44 - servicii medicale; servicii veterinare; servicii de îngrijire igienică și de înfrumusețare pentru oameni sau animale; servicii de agricultură, acvacultură, horticultură și silvicultură.  
 (531) CFE(10) 03.04.18; 27.03.03; 27.05.08; 29.01.03.

(210) **057180**  
 (220) 12.03.2026  
 (730) **VARINCOM S.R.L., MD**  
 Bd. Cuza-Vodă nr. 17/8, ap. 28,  
 MD-2060, Chișinău, Republica Moldova  
 (540)

# ATLANT

(511) NCL(13-2026)  
 35 - servicii on-line de tranzacționare, și anume servicii de operare on-line pe piețe pentru vânzătorii și cumpărătorii de produse și servicii; servicii on-line de tranzacționare în care vânzătorii afișează produsele sau serviciile care urmează să fie oferite spre vânzare, achiziționare sau spre licitare prin intermediul Internetului, în scopul facilitării vânzării de produse și servicii de către terți prin intermediul unei rețele de calculatoare; oferire de răspuns evaluativ și evaluări de produse și servicii oferite de vânzători, evaluarea valorii și a prețurilor produselor și serviciilor oferite de vânzători, serviciilor de performanță a cumpărătorilor și vânzătorilor, serviciilor de livrare, precum și experiența globală de tranzacționare în legătură cu acestea; oferirea unui ghid de căutare de publicitate on-line care oferă produse și servicii ale vânzătorilor; oferirea unei baze de date de căutare on-line de evaluare pentru cumpărători și vânzători; publicitate; gestiunea afacerilor comerciale; administrare comercială; lucrări de birou; servicii de comercializare pentru terți prestate de supermarketuri, hipermarketuri, buticuri, magazine, gherete, chioșcuri și tarabe;  
 36 - servicii financiare, monetare și bancare; servicii de asigurări; servicii imobiliare;  
 37 - servicii de construcții; servicii de instalații și reparații; extracții miniere, foraje pentru extracția de petrol și gaze.  
 (531) CFE(10) 27.05.01.

(210) **057181**  
 (220) 11.03.2026  
 (730) **TARTUFFO S.R.L., MD**  
 Str. Onisifor Ghibu nr. 10,  
 MD-2071, Chișinău, Republica Moldova

(540)

# TARTUFFO

(511) NCL(13-2026)  
 29 - carne, pește, păsări și vânat; extracte din carne de uz culinar; fructe, legume și alge marine conservate, congelate, uscate și fier-te; jeleurii, dulcețuri, compoturi; ouă; lapte, brânzeturi, unt, iaurt și alte produse lactate; uleiuri și grăsimi comestibile;  
 30 - cafea, ceai, cacao și înlocuitori ai acestora; orez, paste făinoase și tăiței; tapioca și sago; făină și preparate din cereale; pâine, produse de patiserie și cofetărie; ciocolată; înghețată, șerbeturi și alte înghețate comestibile; zahăr, miere, sirop de melasă; drojdie, praf de copt; sare, condimente, mirodenii, plante aromatice conservate; oțet, sosuri și alte condimente; gheață (apă înghețată);  
 31 - produse agricole, de acvacultură, horticoale și forestiere, brute și neprelucrate; cereale și semințe crude și neprocesate; fructe și legume proaspete, plante aromatice proaspete; plante și flori naturale; bulbi, răsaduri și semințe pentru plantare; animale vii; hrană și băuturi pentru animale; malț;  
 35 - publicitate; administrarea, organizarea și managementul afacerilor; lucrări de birou;  
 43 - servicii de alimentație publică; servicii de cazare temporară.

(210) **057182**  
 (220) 03.03.2026  
 (730) **MATIESCU Natalia, MD**  
 Str. Mitropolit Varlaam nr. 73/75, ap. 9,  
 MD-2012, Chișinău, Republica Moldova  
 (540)

# IARBA NOASTRĂ

(511) NCL(13-2026)  
 30 - cafea, ceai, cacao și înlocuitori ai acestora; orez, paste făinoase și tăiței; tapioca și sago; făină și preparate din cereale; pâine, produse de patiserie și cofetărie; ciocolată; înghețată, șerbeturi și alte înghețate comestibile; zahăr, miere, sirop de melasă; drojdie, praf de copt; sare, condimente, mirodenii, plante aromatice conservate; oțet, sosuri și alte condimente; gheață (apă înghețată);

- 35 - servicii on-line de tranzacționare, și anume servicii de operare on-line pe piețe pentru vânzătorii și cumpărătorii de produse și servicii; servicii on-line de tranzacționare în care vânzătorii afișează produsele sau serviciile care urmează să fie oferite spre vânzare, achiziționare sau spre licitare prin intermediul Internetului, în scopul facilitării vânzării de produse și servicii de către terți prin intermediul unei rețele de calculatoare; oferire de răspuns evaluativ și evaluări de produse și servicii oferite de vânzători, evaluarea valorii și a prețurilor produselor și serviciilor oferite de vânzători, serviciilor de performanță a cumpărătorilor și vânzătorilor, serviciilor de livrare, precum și experiența globală de tranzacționare în legătură cu acestea; oferirea unui ghid de căutare de publicitate on-line care oferă produse și servicii ale vânzătorilor; oferirea unei baze de date de căutare on-line de evaluare pentru cumpărători și vânzători; publicitate; gestiunea afacerilor comerciale; administrare comercială; lucrări de birou; servicii de comercializare pentru terți prestate de supermarketuri, hipermarketuri, buticuri, magazine, gherete, chioșcuri și tarabe;
- 43 - servicii de alimentație publică; servicii de cazare temporară.

(210) **057184**  
 (220) 06.03.2026  
 (730) **CIBIZOV Denis, MD**  
 Str-la Haltei nr. 1 B,  
 MD-2023, Chișinău, Republica Moldova  
 (540)



- (526) Elementele mărcii asupra cărora solicitantul declară că renunță la invocarea oricărui drept exclusiv: „DELUXE”, „VODKA”, cu excepția executării grafice deosebite.  
 (511) NCL(13-2026)  
 33 - băuturi alcoolice, cu excepția berii; preparate alcoolice pentru fabricarea băuturilor.  
 (531) CFE(10) 01.03.02; 03.07.01; 05.07.02; 24.03.13; 26.01.15; 26.01.21; 27.05.01.

(210) **057185**  
 (220) 10.03.2026  
 (730) **RUSU Andrei, MD**  
 Str. V. Kovtun nr. 37,  
 MD-2070, Chișinău, Republica Moldova  
 (540)



**Adventure**  
 authentic travel  
 in Moldova  
 goadventure.md

- (591) Culori revendicate: alb, portocaliu, galben, verde de diferite nuanțe, albastru, gri.  
 (511) NCL(13-2026)  
 35 - publicitate; administrarea, organizarea și managementul afacerilor; lucrări de birou;  
 39 - transport; ambalarea și depozitarea mărfurilor; organizarea de călătorii.  
 (531) CFE(10) 24.17.24; 26.04.04; 26.04.10; 26.04.18; 27.05.09; 29.01.15.

(210) **057186**  
 (220) 10.03.2026  
 (730) **JC Master Distribution Limited, IE**  
 Kildress House, 4th Floor, Pembroke Row,  
 Dublin D2, D02 H008, Irlanda  
 (540)

## 1800 GUACHI MONTON

- (511) NCL(13-2026)  
 33 - băuturi alcoolice, cu excepția berii.

(210) **057188**  
 (220) 11.03.2026  
 (730) **VICMAD LUX S.R.L., MD**  
 Str. Calea Ieșilor nr. 49B, ap. 43,  
 MD-2069, Chișinău, Republica Moldova  
 (540)

## FLAMINGO DRIVE

(511) NCL(13-2026)  
 30 - cafea, ceai, cacao și înlocuitori ai acestora;  
 orez, paste făinoase și tăiței; tapioca și sago;  
 făină și preparate din cereale; pâine, produse  
 de patiserie și cofetărie; ciocolată; înghețată,  
 șerburi și alte înghețate comestibile; zahăr,  
 miere, sirop de melasă; drojdie, praf de copt;  
 sare, condimente, mirodenii, plante aromati-  
 ce conservate; oțet, sosuri și alte condimen-  
 te; gheață (apă înghețată);  
 35 - publicitate; administrarea, organizarea și  
 managementul afacerilor; lucrări de birou;  
 43 - servicii de alimentație publică; servicii de  
 cazare temporară.

(210) **057190**  
 (220) 11.03.2026  
 (730) **NIC BUILDS AND CO S.R.L., MD**  
 Str. Cartușa nr. 99/3, of. 2, MD-2003,  
 Durlești, Chișinău, Republica Moldova  
 (540)



(591) Culori revendicate: alb, negru, gri de diferite  
 nuanțe, oranj de diferite nuanțe, galben de  
 diferite nuanțe.  
 (511) NCL(13-2026)  
 19 - materiale, nemetalice, pentru clădiri și con-  
 strucții; conducte rigide, nemetalice, pentru  
 construcții; asfalt, smoală, gudron și bitum;  
 construcții transportabile, nemetalice; mo-  
 numente, nemetalice.  
 (531) CFE(10) 07.01.01; 26.11.21; 27.05.08;  
 29.01.15.

(210) **057191**  
 (220) 11.03.2026  
 (730) **VIPINTERFON S.R.L., MD**  
 Str. Cetatea Albă nr. 141/1,  
 MD-2002, Chișinău, Republica Moldova  
 (540)



(511) NCL(13-2026)  
 35 - publicitate; administrarea, organizarea și  
 managementul afacerilor; lucrări de birou;  
 37 - servicii de construcții; servicii de instalații și  
 reparații; extracții miniere, foraje pentru ex-  
 tracția de petrol și gaze;  
 38 - servicii de telecomunicații.  
 (531) CFE(10) 27.05.08; 27.05.19.

(210) **057193**  
 (220) 11.03.2026  
 (730) **GANDRABUR PETRU, gospodărie țără-  
 nească, MD**  
 Str. Trandafirilor nr. 198, MD-7341,  
 Țiganca, Cantemir, Republica Moldova  
 (540)



(591) Culori revendicate: cafeniu-închis, galben de  
 diferite nuanțe, verde de diferite nuanțe, al-  
 bastru-deschis.  
 (511) NCL(13-2026)  
 29 - carne, pește, păsări și vânat; extracte din  
 carne de uz culinar; fructe, legume și alge  
 marine conservate, congelate, uscate și fier-  
 te; jeleuri, dulcețuri, compoturi; ouă; lapte,  
 brânzeturi, unt, iaurt și alte produse lactate;  
 uleiuri și grăsimi comestibile;  
 30 - cafea, ceai, cacao și înlocuitori ai acestora;  
 orez, paste făinoase și tăiței; tapioca și sago;  
 făină și preparate din cereale; pâine, produse

de patiserie și cofetărie; ciocolată; înghețată, șerburi și alte înghețate comestibile; zahăr, miere, sirop de melasă; drojdie, praf de copt; sare, condimente, mirodenii, plante aromatice conservate; oțet, sosuri și alte condimente; gheață (apă înghețată);

31 - produse agricole, de acvacultură, horticole și forestiere, brute și neprelucrate; cereale și semințe crude și neprocesate; fructe și legume proaspete, plante aromatice proaspete; plante și flori naturale; bulbi, răsaduri și semințe pentru plantare; animale vii; hrană și băuturi pentru animale; malț;

35 - publicitate; administrarea, organizarea și managementul afacerilor; lucrări de birou.

(531) CFE(10) 01.03.01; 05.05.21; 05.07.02; 05.11.13; 06.19.09; 27.03.11; 27.05.08; 29.01.15.

(210) **057194**

(220) 11.03.2026

(730) **RUSU Victor, MD**

Str. Codrilor nr. 35, MD-5616,  
Corlăteni, Rîșcani, Republica Moldova

(540)



(591) Culori revendicate: auriu de diferite nuanțe, portocaliu de diferite nuanțe, albastru de diferite nuanțe, roz de diferite nuanțe, violet de diferite nuanțe.

(511) NCL(13-2026)

14 - bijuterii;

16 - hârtie și carton; produse de imprimare; articole pentru legătorie; fotografii; articole de

papetărie și de birou, cu excepția mobilei; adezivi pentru papetărie sau menaj; materiale de desen și materiale pentru artiști; pensule; materiale didactice și de instruire; foi, folii și pungi din plastic pentru împachetare și ambalare; caractere și clișee tipografice;

26 - dantele și broderii, panglici și funde ca articole de mercerie; nasturi, capse și copci, ace și ace cu gămălie; flori artificiale; decorațiuni pentru păr; păr fals.

(531) CFE(10) 17.02.01; 17.02.02; 27.05.01; 29.01.15.

(210) **057195**

(220) 11.03.2026

(730) **BESCHIERU Daria, MD**

Str. Nicolae Milescu Spătarul nr. 23, ap. 79,  
MD-2075, Chișinău, Republica Moldova

(540)

## COFERONE

(511) NCL(13-2026)

33 - băuturi alcoolice, cu excepția berii; preparate alcoolice pentru fabricarea băuturilor.

(210) **057196**

(220) 12.03.2026

(730) **TOPIT TURNAT S.R.L., MD**

Str. Alexei Șciusev nr. 68,  
MD-2012, Chișinău, Republica Moldova

(540)



- (591) Culori revendicate: verde, alb.  
 (511) NCL(13-2026)  
 35 - publicitate; administrarea, organizarea și managementul afacerilor; lucrări de birou;  
 43 - servicii de alimentație publică; servicii de cazare temporară.  
 (531) CFE(10) 27.05.09; 29.01.12.

- (210) **057197**  
 (220) 12.03.2026  
 (730) **BOTNARU Eugeniu, MD**  
 Str. București nr. 71, ap. 5,  
 MD-2012, Chișinău, Republica Moldova  
 (540)



- (591) Culori revendicate: oranj, albastru, alb.  
 (511) NCL(13-2026)  
 29 - carne, pește, păsări și vânat; extracte din carne de uz culinar; fructe, legume și alge marine conservate, congelate și fierate; jeleuri, dulcețuri, compoturi; ouă; lapte, brânzeturi, unt, iaurt și alte produse lactate; uleiuri și grăsimi comestibile;  
 35 - publicitate; administrarea, organizarea și managementul afacerilor; lucrări de birou.  
 (531) CFE(10) 03.09.01; 03.09.11; 03.09.24; 27.05.09; 29.01.13.

- (210) **057200**  
 (220) 13.03.2026  
 (730) **TRIFAN Iana, MD**  
 Str. Ginta Latină nr. 44/2,  
 MD-2044, Chișinău, Republica Moldova  
 (540)

**HALEY**

- (511) NCL(13-2026)  
 07 - mașini, mașini-unelte, unelte acționate electrice; motoare, cu excepția celor pentru vehiculele terestre; componente de cuplare și transmisie a mașinilor, cu excepția celor pentru vehiculele terestre; unelte agricole, altele decât unelte de mână, acționate manual; incubatoare pentru ouă; mașini automate de vânzare;  
 11 - aparate și instalații de iluminat, de încălzire, de răcire, de producere a vaporilor, de coacere, de uscare, de ventilare, de distribuire a apei și de uz sanitar.

- (210) **057201**  
 (220) 13.03.2026  
 (730) **VINARIA DIN VALE S.R.L., MD**  
 Str. Alexei Mateevici nr. 34,  
 MD-2012, Chișinău, Republica Moldova  
 (540)



- (554) Marcă tridimensională.  
 (591) Culori revendicate: auriu, negru, alb.  
 (511) NCL(13-2026)  
 33 - băuturi alcoolice, cu excepția berii; preparate alcoolice pentru fabricarea băuturilor.  
 (531) CFE(10) 03.07.07; 03.07.24; 05.05.20; 05.07.10; 19.07.01; 19.08.07; 25.01.13; 26.01.15; 27.05.09; 29.01.13.

(210) **057202**  
 (220) 13.03.2026  
 (730) **VINARIA DIN VALE S.R.L., MD**  
 Str. Alexei Mateevici nr. 34,  
 MD-2012, Chişinău, Republica Moldova  
 (540)



(554) Marcă tridimensională.  
 (591) Culori revendicate: auriu, negru, alb.  
 (511) NCL(13-2026)  
 33 - băuturi alcoolice, cu excepția berii; preparate alcoolice pentru fabricarea băuturilor.  
 (531) CFE(10) 03.07.07; 03.07.24; 05.05.20; 05.07.10; 19.07.01; 19.08.07; 25.01.13; 26.01.15; 27.05.09; 29.01.13.

(210) **057203**  
 (220) 13.03.2026  
 (730) **Novartis AG, CH**  
 4002 Basel, Elveția  
 (540)

# ТРАВАТАН

(511) NCL(13-2026)  
 05 - preparate farmaceutice oftalmologice.  
 (531) CFE(10) 28.05.00.

(210) **057204**  
 (220) 13.03.2026  
 (730) **Novartis AG, CH**  
 4002 Basel, Elveția  
 (540)

# АЗОПТ

(511) NCL(13-2026)  
 05 - preparate farmaceutice oftalmologice.  
 (531) CFE(10) 28.05.00.

(210) **057205**  
 (220) 13.03.2026  
 (730) **Novartis AG, CH**  
 4002 Basel, Elveția  
 (540)

# ТОБРЕКС

(511) NCL(13-2026)  
 05 - preparate farmaceutice.  
 (531) CFE(10) 28.05.00.

(210) **057206**  
 (220) 16.03.2026  
 (730) **TOYOTA JIDOSHA KABUSHIKI KAISHA**  
 (also trading as **Toyota Motor Corporation**), **JP**  
 1, Toyota-cho, Toyota-shi, Aichi-ken, Japonia  
 (540)

# GX550h

(511) NCL(13-2026)  
 12 - automobile și elemente de structură ale acestora.

(210) **057207**  
 (220) 16.03.2026  
 (730) **LOTERIA NAȚIONALĂ A MOLDOVEI S.A.,  
 MD**  
 Str. Constantin Tănase nr. 9,  
 MD-2005, Chișinău, Republica Moldova  
 (540)



(526) Elementele mărcii asupra cărora solicitantul declară că renunță la invocarea oricărui drept exclusiv: „SLOT”, cu excepția executării grafice deosebite.  
 (591) Culori revendicate: verde, alb.  
 (511) NCL(13-2026)  
 35 - publicitate; administrarea, organizarea și managementul afacerilor; lucrări de birou;  
 41 - educație; instruire; divertisment; activități sportive și culturale; servicii de jocuri on-line; servicii de jocuri de noroc, organizare de loterii.  
 (531) CFE(10) 02.09.01; 05.03.06; 26.04.18; 27.03.11; 27.05.08; 29.01.12.

---

(210) **057208**  
 (220) 16.03.2026  
 (730) **LOTERIA NAȚIONALĂ A MOLDOVEI S.A.,  
 MD**  
 Str. Constantin Tănase nr. 9,  
 MD-2005, Chișinău, Republica Moldova

(540)



(526) Elementele mărcii asupra cărora solicitantul declară că renunță la invocarea oricărui drept exclusiv: „SLOT”, cu excepția executării grafice deosebite.  
 (591) Culori revendicate: argintiu-deschis, verde.  
 (511) NCL(13-2026)  
 35 - publicitate; administrarea, organizarea și managementul afacerilor; lucrări de birou;  
 41 - educație; instruire; divertisment; activități sportive și culturale; servicii de jocuri on-line; servicii de jocuri de noroc, organizare de loterii.  
 (531) CFE(10) 02.09.01; 05.03.06; 27.03.11; 27.05.08; 29.01.12.

---

(210) **057209**  
 (220) 16.03.2026  
 (730) **LOTERIA NAȚIONALĂ A MOLDOVEI S.A.,  
 MD**  
 Str. Constantin Tănase nr. 9,  
 MD-2005, Chișinău, Republica Moldova  
 (540)



- (526) Elementele mărcii asupra cărora solicitantul declară că renunță la invocarea oricărui drept exclusiv: „SLOT”, cu excepția executării grafice deosebite.
- (591) Culori revendicate: argintiu-deschis.
- (511) NCL(13-2026)
- 35 - publicitate; administrarea, organizarea și managementul afacerilor; lucrări de birou;
- 41 - educație; instruire; divertisment; activități sportive și culturale; servicii de jocuri on-line; servicii de jocuri de noroc, organizare de loterii.
- (531) CFE(10) 02.09.01; 05.03.06; 26.04.18; 27.03.11; 27.05.08; 29.01.06.

- (210) **057212**
- (220) 13.03.2026
- (730) **ZAGORODNIUC Vitalie, MD**  
MD-3540, Pelivan, Orhei, Republica Moldova
- (540)



- (210) **057211**
- (220) 12.03.2026
- (730) **ȚURCANU Sorin, MD**  
Str. Crinilor nr. 3, MD-2084,  
Cricova, Chișinău, Republica Moldova
- ISTRATII Sergiu, MD**  
Str. Ion Frecăuțanu nr. 82, MD-5941,  
Pîrlița, Fălești, Republica Moldova
- (540)



**UNDACHANGE**

- (511) NCL(13-2026)
- 25 - îmbrăcăminte, încălțăminte, articole care servesc la acoperirea capului;
- 35 - publicitate; administrarea, organizarea și managementul afacerilor; lucrări de birou;
- 41 - educație; instruire; divertisment; activități sportive și culturale.
- (531) CFE(10) 01.13.10; 01.13.15; 26.13.25; 27.05.01.

- (511) NCL(13-2026)
- 07 - mașini, mașini-unelte, unelte acționate electrice; motoare, cu excepția celor pentru vehiculele terestre; componente de cuplare și transmisie a mașinilor, cu excepția celor pentru vehiculele terestre; unelte agricole, altele decât uneltele de mână, acționate manual; incubatoare pentru ouă; mașini automate de vânzare;
- 12 - vehicule; aparate de locomotie terestră, aeriană sau navală;
- 35 - publicitate; administrarea, organizarea și managementul afacerilor; lucrări de birou;
- 37 - servicii de construcții; servicii de instalații și reparații; extracții miniere, foraje pentru extracția de petrol și gaze.
- (531) CFE(10) 18.01.01; 18.01.05; 18.01.23; 27.03.15; 27.05.10.

- (210) **057213**
- (220) 13.03.2026
- (730) **PROȚENCO Maria, MD**  
Str. Baladelor nr. 51,  
MD-3506, Orhei, Republica Moldova

(540)



(511) NCL(13-2026)

30 - cafea, ceai, cacao și înlocuitori ai acestora; orez, paste făinoase și tăiței; tapioca și sago; făină și preparate din cereale; pâine, produse de patiserie și cofetărie; ciocolată; înghețată, șerburi și alte înghețate comestibile; zahăr, miere, sirop de melasă; drojdie, praf de copt; sare, condimente, mirodenii, plante aromatice conservate; oțet, sosuri și alte condimente; gheață (apă înghețată);

43 - servicii de alimentație publică; servicii de cazare temporară.

(531) CFE(10) 02.09.01; 05.07.08; 08.01.07; 08.01.10; 08.01.17; 25.01.06; 26.01.16; 26.01.18; 27.05.09.

(210) 057214

(220) 13.03.2026

(730) JELIMALAI Anatolie, MD

MD-3545, Seliște, Orhei, Republica Moldova

(540)



(511) NCL(13-2026)

11 - aparate și instalații de iluminat, de încălzire, de răcire, de producere a vaporilor, de coacere, de uscare, de ventilare, de distribuire a apei și de uz sanitar.

(531) CFE(10) 02.01.25; 14.07.09; 26.04.18; 26.11.21; 27.05.24.

(210) 057215

(220) 13.03.2026

(730) APCAN PROIECT S.R.L., MD

Str. Alba Iulia nr. 77/16, of. 1,  
MD-2071, Chișinău, Republica Moldova

(540)



PROIECTARE ȘI CONSULTANȚĂ

(591) Culori revendicate: roșu, galben, alb, albastru de diferite nuanțe.

(511) NCL(13-2026)

42 - servicii științifice și tehnologice, precum și servicii de cercetare și creație, referitoare la acestea; servicii de analiză industrială, cer-

cetare industrială și proiectare industrială; servicii de control al calității și de autentificare; crearea și dezvoltarea calculatoarelor și programelor de calculator.

(531) CFE(10) 01.15.14; 01.15.15; 26.01.13; 27.01.07; 27.05.09; 29.01.14.

(210) **057216**

(220) 11.03.2026

(310) 87742161

(320) 22.09.2025

(330) CN

(730) **BYD COMPANY LIMITED, CN**

No.1, Yan'an Road, Kuichong Street, Dapeng New District, Shenzhen, China

(540)

**U9X**

(511) NCL(13-2026)

12 - automobile, mașini, autovehicule; autobuze cu motor; autocare, camioane; camioane motostivuitoare; caroserii pentru automobile; șasiuri pentru automobile; motoare electrice pentru vehicule terestre; plăcuțe de frână pentru automobile; mașini autonome, mașini fără conducător.

(210) **057217**

(220) 16.03.2026

(730) **BOGDAN Andrian, MD**

Str. Alexei Șciusev nr. 82, ap. 13,

MD-2012, Chișinău, Republica Moldova

(540)



**BĂȚĂLIA PORTARILOR**

(511) NCL(13-2026)

28 - jocuri, jucării și articole pentru joacă; aparate pentru jocuri video; articole de gimnastică și sport; decorațiuni pentru pomul de Crăciun;

41 - educație; instruire; divertisment; activități sportive și culturale.

(531) CFE(10) 26.01.18; 27.05.17; 27.07.11.

(210) **057218**

(220) 16.03.2026

(730) **PRIM-LOGIST S.R.L., MD**

Str. Movileni nr. 77,

MD-2307, Chișinău, Republica Moldova

(540)



(511) NCL(13-2026)

35 - publicitate; administrarea, organizarea și managementul afacerilor; lucrări de birou;

39 - transport; ambalarea și depozitarea mărfurilor; organizarea de călătorii.

(531) CFE(10) 02.01.16; 02.01.23; 02.01.25; 27.05.01; 27.05.21.

(210) **057219**

(220) 16.03.2026

(730) **TONTICI Sorin, MD**

Str. Basarabilor nr. 22,

MD-2071, Chișinău, Republica Moldova

(540)



(511) NCL(13-2026)

03 - cosmetice și produse de toaletă nemedicinale; produse nemedicinale pentru curățarea dinților; parfumuri; preparate pentru albit și

- alte substanțe pentru spălat; preparate pentru curățare, lustruire și șlefuire;
- 05 - preparate farmaceutice, medicale și de uz veterinar; produse igienice de uz medical; alimente și substanțe dietetice adaptate în scopuri medicale sau veterinare, alimente pentru bebeluși; suplimente dietetice pentru oameni și animale; plasturi adezivi, materiale pentru pansamente; materiale pentru plombarea dinților și pentru mulaje dentare; dezinfectante; produse pentru distrugerea animalelor dăunătoare; fungicide, erbicide;
- 31 - produse agricole, de acvacultură, horticoale și forestiere, brute și neprelucrate; cereale și semințe crude și neprocesate; fructe și legume proaspete, plante aromatice proaspete; plante și flori naturale; bulbi, răsaduri și semințe pentru plantare; animale vii; hrană și băuturi pentru animale; malt;
- 35 - publicitate; administrarea, organizarea și managementul afacerilor; lucrări de birou;
- 36 - servicii financiare, monetare și bancare; servicii de asigurări; servicii imobiliare;
- 37 - servicii de construcții; servicii de instalații și reparații; extracții miniere, foraje pentru extracția de petrol și gaze;
- 41 - educație; instruire; divertisment; activități sportive și culturale;
- 43 - servicii de alimentație publică; servicii de cazare temporară;
- 44 - servicii medicale; servicii veterinare; servicii de îngrijire igienică și de înfrumusețare pentru oameni sau animale; servicii de agricultură, acvacultură, horticultură și silvicultură.
- (531) CFE(10) 26.04.03; 26.04.09; 26.04.18; 27.05.24.

(210) **057220**  
 (220) 16.03.2026  
 (730) **PRIM-LOGIST S.R.L., MD**  
 Str. Movileni nr. 77,  
 MD-2307, Chișinău, Republica Moldova  
 (540)



- (511) NCL(13-2026)  
 35 - publicitate; administrarea, organizarea și managementul afacerilor; lucrări de birou;  
 39 - transport; ambalarea și depozitarea mărfurilor; organizarea de călătorii.  
 (531) CFE(10) 02.01.23; 02.01.25; 26.05.18; 27.05.21; 27.05.01.

(210) **057221**  
 (220) 16.03.2026  
 (730) **PRIM-LOGIST S.R.L., MD**  
 Str. Movileni nr. 77,  
 MD-2307, Chișinău, Republica Moldova  
 (540)



- (511) NCL(13-2026)  
 35 - publicitate; administrarea, organizarea și managementul afacerilor; lucrări de birou.  
 (531) CFE(10) 26.04.03; 26.04.09; 26.05.11; 26.15.09; 27.05.01.

(210) **057222**  
 (220) 16.03.2026  
 (730) **Evyap Sabun Yağ Gliserin Sanayi ve Ticaret Anonim Şirketi, TR**  
 Istanbul Deri Organize Sanayi Bölgesi  
 Güderi Caddesi, N:1, X-1, Özel Parsel Tuzla  
 Istanbul, Turcia  
 (540)



- (591) Culori revendicate: roșu de diferite nuanțe, albastru-închis, albastru-deschis.
- (511) NCL(13-2026)
- 03 - preparate de toaletă nemedicamentoase; paste de dinți; produse pentru curățarea dinților; geluri pentru albirea dinților; ape de gură, nu pentru uz medical; preparate de îmbospătare a respirației pentru igiena personală; sprayuri pentru îmbospătarea respirației; benzi pentru îmbospătarea respirației; creioane pentru albirea dinților; benzi de albire a dinților; preparate pentru lustruirea protezelor dentare; preparate pentru curățarea protezelor dentare; produse cosmetice pentru animale; substanțe pentru îndepărtarea petelor; săpunuri antiperspirante; produse de toaletă antiperspirante; preparate cosmetice pentru baie (nu de uz medical); vopsele pentru barbă; scilipici pentru corp; săpun în calupuri; produse de curățat; creme cosmetice; preparate cosmetice pentru baie; produse cosmetice pentru îngrijirea pielii; cosmetice; cosmetice pentru copii; bețișoare de bumbac pentru uz cosmetic; săpunuri deodorante; deodorante pentru oameni sau pentru animale; șampoane uscate; apă de colonie; balsamuri pentru păr; loțiuni capilare; bețișoare parfumate; farduri; produse pentru machiaj; produse de parfumerie; parfumuri; șampoane; produse pentru bărbierit; săpun pentru bărbierit; hidratanți pentru piele, de uz cosmetic; cremă pentru albirea pielii; săpunuri.
- (531) CFE(10) 26.11.12; 27.05.07; 29.01.15.

- (210) **057224**  
 (220) 16.03.2026  
 (730) **Barilla France S.a.s., FR**  
 Immeuble Etik, 892 rue Yves Kermen, 92100  
 Boulogne-Billancourt, Franța
- (540)



- (591) Culori revendicate: alb, roșu-deschis, roșu-închis, galben, portocaliu, albastru.
- (511) NCL(13-2026)
- 30 - cafea, ceai, cacao, zahăr, orez, tapioca, sago, cafea artificială; făină și preparate din cereale, pâine, înlocuitori de pâine și alte produse din pâine; gustări pe bază de cereale; biscuiți; dulciuri; pateuri (patiserie); ciocolată; produse pe bază de ciocolată; produse de brutărie; creme pe bază de ciocolată; creme pe bază de cacao sub formă de produse tartinabile; gustări pe bază de orez; gustări tip prăjitură din orez; batoane pentru gustări conținând un amestec de cereale, nuci și fructe uscate (produse de cofetărie); preparate pentru producerea prăjiturilor; pizza și preparate pentru pizza; miere, melasă; drojdie, praf de copt; sare, muștar; oțet, sosuri (condimente); mirodenii; înghețată; gheață comestibilă; gheață alimentară.
- (531) CFE(10) 24.03.18; 26.01.18; 26.07.05; 26.11.07; 27.05.09; 28.05.00; 29.01.15.

- (210) **057226**  
 (220) 10.03.2026  
 (730) **MARIA BEAUTY S.R.L., MD**  
 Str. A. Pușkin nr. 20,  
 MD-2001, Chișinău, Republica Moldova
- (540)

A M M E  
 — HAIR • NAIL • STUDIO —

- (591) Culori revendicate: cafeniu-deschis.
- (511) NCL(13-2026)
- 43 - servicii de alimentație publică; servicii de cazare temporară;
- 44 - servicii medicale; servicii veterinare; servicii de îngrijire igienică și de înfrumusețare pentru oameni sau animale; servicii de agricultură, acvacultură, horticultură și silvicultură.
- (531) CFE(10) 24.17.02; 26.11.08; 27.05.10; 29.01.11.

- (210) **057227**  
 (220) 11.03.2026  
 (730) **MIMI MANAGEMENT S.R.L., MD**  
 Str. Maria Cebotari nr. 37,  
 MD-2012, Chișinău, Republica Moldova

(540)

43 - servicii de alimentație publică; servicii de cazare temporară.

## La Diva

(511) NCL(13-2026)

43 - servicii de alimentație publică; servicii de cazare temporară.

(210) **057231**

(220) 13.03.2026

(730) **COLTUC Vasili, MD**Str. Lev Tolstoi nr. 24/1, ap. 58,  
MD-2001, Chișinău, Republica Moldova

(540)

(210) **057228**

(220) 11.03.2026

(730) **MIMI MANAGEMENT S.R.L., MD**Str. Maria Cebotari nr. 37,  
MD-2012, Chișinău, Republica Moldova

(540)

## DIVA by Mimi

(511) NCL(13-2026)

43 - servicii de alimentație publică; servicii de cazare temporară.

(210) **057233**

(220) 13.03.2026

(730) **Asociația de Proprietari din Condominiu A0120-0256, MD**Str. Alba-Iulia nr. 17A,  
MD-2051, Chișinău, Republica Moldova

(540)

(210) **057230**

(220) 18.02.2026

(730) **KARA EVGHENIA, întreprindere individuală, MD**Str. Oleg Koșevoi nr. 13, MD-3801,  
Comrat, UTA Găgăuzia, Republica Moldova

(540)

## TomTomWaffles

(511) NCL(13-2026)

30 - cafea, ceai, cacao și înlocuitori ai acestora; orez, paste făinoase și tăiței; tapioca și sago; făină și preparate din cereale; pâine, produse de patiserie și cofetărie; ciocolată; înghețată, șerburi și alte înghețate comestibile; zahăr, miere, sirop de melasă; drojdie, praf de copt; sare, condimente, mirodenii, plante aromatice conservate; oțet, sosuri și alte condimente; gheață (apă înghețată);

35 - publicitate; administrarea, organizarea și managementul afacerilor; lucrări de birou;

(511) NCL(13-2026)

35 - publicitate; administrarea, organizarea și managementul afacerilor; lucrări de birou;

36 - servicii financiare, monetare și bancare; servicii de asigurări; servicii imobiliare;

37 - servicii de construcții; servicii de instalații și reparații; extracții miniere, foraje pentru extracția de petrol și gaze;

42 - servicii științifice și tehnologice, precum și servicii de cercetare și creație, referitoare la acestea; servicii de analiză industrială, cercetare industrială și proiectare industrială; servicii de control al calității și de autentificare; crearea și dezvoltarea calculatoarelor și programelor de calculator;

43 - servicii de alimentație publică; servicii de cazare temporară.

## Psylvit

(511) NCL(13-2026)

05 - preparate farmaceutice, medicale; alimente și substanțe dietetice pentru uz medical; suplimente dietetice de uz uman.

## LIFETIME

(210) **057235**  
 (220) 16.03.2026  
 (730) **Mahmud Mirza Shams, BD**  
 16, Green Corner, Green Road, Kalabagan,  
 New Market, Dhaka, 1205, Bangladesh  
 (540)

(210) **057238**  
 (220) 02.03.2026  
 (730) **UNICORN ESTATE S.R.L., MD**  
 MD-3739, Saca, Strășeni, Republica Moldo-  
 va  
 (540)

## BURI

(511) NCL(13-2026)  
 25 - îmbrăcăminte, încălțăminte, articole care  
 servesc la acoperirea capului.

(210) **057236**  
 (220) 16.03.2026  
 (730) **DEVICARE, S.L., ES**  
 Edificio Green, Av Generalitat, 163-167,  
 08174 Sant Cugat del Valles (BARCELONA),  
 Spania  
 (540)

## UROGELUS

(511) NCL(13-2026)  
 03 - creme cosmetice; cosmetice.

(210) **057237**  
 (220) 17.03.2026  
 (310) 87732923  
 (320) 22.09.2025  
 (330) CN  
 (730) **BYD COMPANY LIMITED, CN**  
 No.1, Yan'an Road, Kuichong Street, Da-  
 peng New District, Shenzhen, China  
 (540)

## Xtreme

(511) NCL(13-2026)  
 12 - automobile; autobuze cu motor; autocare;  
 camioane motostivuitoare; caroserii pentru  
 automobile; șasiuri pentru automobile; mo-  
 toare electrice pentru vehicule terestre; plă-  
 cuțe de frână pentru automobile; mașini au-  
 tonome.



**UNICORN**  
 E S T A T E

(511) NCL(13-2026)  
 33 - băuturi alcoolice, cu excepția berii.  
 (531) CFE(10) 03.03.01; 03.03.17; 04.03.09;  
 24.01.09; 24.01.18; 27.05.10.

(210) **057239**  
 (220) 02.03.2026  
 (730) **UNICORN ESTATE S.R.L., MD**  
 MD-3739, Saca, Strășeni, Republica Moldo-  
 va  
 (540)

## SFATUL DOMNESC

(511) NCL(13-2026)  
 33 - băuturi alcoolice, cu excepția berii.

(210) **057240**  
 (220) 02.03.2026  
 (730) **UNICORN ESTATE S.R.L., MD**  
 MD-3739, Saca, Strășeni, Republica Moldova  
 (540)

(210) **057245**  
 (220) 18.03.2026  
 (730) **APPA HOLDING S.R.L., MD**  
 Str. Meșterul Manole nr. 20,  
 MD-2052, Chișinău, Republica Moldova  
 (540)

## VINUL MIRESEI

(511) NCL(13-2026)  
 33 - băuturi alcoolice, cu excepția berii.

(210) **057242**  
 (220) 17.03.2026  
 (730) **BĂDĂRĂU Iulia, MD**  
 Str. Hristo Botev nr. 6, ap. 114,  
 MD-2043, Chișinău, Republica Moldova  
 (540)



*by Iulia Bădărău*

(511) NCL(13-2026)  
 03 - cosmetice și produse de toaletă nemedicinale; produse nemedicinale pentru curățarea dinților; produse de parfumerie; uleiuri esențiale; preparate pentru albit și alte substanțe pentru spălat; preparate pentru curățare, lustruire și șlefuire;  
 35 - publicitate; administrarea, organizarea și managementul afacerilor; lucrări de birou.  
 (531) CFE(10) 26.01.18; 26.01.24; 27.05.13; 27.05.19.

## ordo

(591) Culori revendicate: albastru-închis.  
 (511) NCL(13-2026)  
 03 - cosmetice și produse de toaletă nemedicinale; produse nemedicinale pentru curățarea dinților; produse de parfumerie, uleiuri esențiale; preparate pentru albit și alte substanțe pentru spălat; preparate pentru curățare, lustruire și șlefuire;  
 09 - aparate și instrumente științifice, pentru cercetare, de navigare, geodezice, fotografice, cinematografice, audiovizuale, optice, de cântărire, de măsurare, de semnalizare, de detectare, de testare, de verificare, de salvare și didactice; aparate și instrumente pentru conducerea, distribuția, transformarea, acumularea, reglarea sau controlul distribuției sau utilizării energiei electrice; aparate și instrumente pentru înregistrarea, transmiterea, reproducerea sau procesarea sunetului, imaginilor sau a datelor; suporturi media înregistrate și descărcabile, software pentru calculatoare, suporturi media digitale sau analogice de înregistrare și de stocare fără conținut; mecanisme pentru aparate cu preplată; case de marcat, dispozitive de calculat; calculatoare și dispozitive periferice pentru calculatoare; costume de scafandru, măști pentru scafandri, dopuri de urechi pentru scafandri, clești de nas pentru scafandri și înotători, mănuși pentru scafandri, aparate de respirat pentru înot subacvatic; extinctoare;  
 21 - ustensile și recipiente pentru menaj sau de bucătărie; articole de bucătărie și veselă, cu excepția furculițelor, cuțitelor și lingurilor; piepteni și bureți; perii, cu excepția pensulelor; materiale pentru perii; articole pentru curățare; sticlă brută sau semiprelucrată, cu excepția sticlei pentru construcții; sticlărie, porțelan și ceramică;

- 35 - publicitate; administrarea, organizarea și managementul afacerilor; lucrări de birou;
- 37 - servicii de construcții; servicii de instalații și reparații; extracții miniere, foraje pentru extracția de petrol și gaze;
- 42 - servicii științifice și tehnologice, precum și servicii de cercetare și creație, referitoare la acestea; servicii de analiză industrială, cercetare industrială și proiectare industrială; servicii de control al calității și de autentificare; crearea și dezvoltarea calculatoarelor și programelor de calculator;
- 45 - servicii juridice; servicii de securitate pentru protecția fizică a bunurilor materiale și a persoanelor; servicii matrimoniale, servicii de rețele de socializare on-line; servicii funerare; babysitting.
- (531) CFE(10) 27.05.01; 29.01.04.

- (210) **057246**  
 (220) 18.03.2026  
 (730) **BETIX-LUX S.R.L., MD**  
 Str. Ghiocelilor nr. 1, of. 36,  
 MD-2008, Chișinău, Republica Moldova  
 (540)

**HOLISTON**

- (591) Culori revendicate: auriu de diferite nuanțe, negru, alb.
- (511) NCL(13-2026)
- 35 - publicitate; gestiunea afacerilor comerciale; administrare comercială; lucrări de birou;
- 41 - educație; instruire; divertisment; activități sportive și culturale;

200

- 43 - servicii de alimentație publică; servicii de cazare temporară.
- (531) CFE(10) 05.01.03; 05.01.04; 05.01.16; 26.01.15; 26.13.25; 27.05.01; 29.01.13.

- (210) **057247**  
 (220) 18.03.2026  
 (730) **LAZAR Nistor, MD**  
 Str. Bogdan Voievod nr. 1F, ap. 25,  
 MD-2068, Chișinău, Republica Moldova  
 (540)



- (511) NCL(13-2026)
- 35 - publicitate; administrarea, organizarea și managementul afacerilor; lucrări de birou;
- 41 - educație; instruire; divertisment; activități sportive și culturale.
- (531) CFE(10) 03.07.05; 20.07.02; 27.05.01.

- (210) **057248**  
 (220) 19.03.2026  
 (730) **MBA GREEN, FR**  
 14 Rue Cuvier, Lion, 69006, Franța  
 (540)

**NUBO**

- (511) NCL(13-2026)
- 29 - carne, peste, păsări și vânat; fructe, legume și alge marine conservate, congelate, uscate și fierte; jeleurii, dulceați, compoturi și creme tartinabile din fructe și legume; fructe preparate; fructe confiate; fructe glazurate; deserturi pe bază de fructe; batoane alimentare pe bază de fructe și nuci; batoane alimentare pe bază de semințe și nuci; batoane alimentare organice pe baza de semințe și nuci; pulpe de fructe; creme tartinabile cu fructe; pudră de fructe; dulceață de fructe;

- 30 - cafea, ceai, cacao și înlocuitori ai acestora; orez, paste făinoase și tăiței; tapioca și sago; făină și preparate din cereale; pâine, produse de patiserie și cofetărie; ciocolată; înghețată, șerburi și alte înghețate comestibile; zahăr, miere, sirop de melasă; drojdie, praf de copt; sare, condimente, mirodenii, plante aromatice conservate; oțet, sosuri și alte condimente; gheață (apă înghețată);
- 35 - publicitate; administrarea, organizarea și managementul afacerilor; lucrări de birou;
- 43 - - servicii de alimentație publică; servicii de catering; servicii de fast-food; servicii de mâncare la pachet; servicii de mâncare și băuturi la pachet; servicii de fast-food la pachet.

(210) **057249**  
 (220) 19.03.2026  
 (730) **MBA GREEN, FR**  
 14 Rue Cuvier, Lion, 69006, Franța  
 (540)

## KIZZ

- (511) NCL(13-2026)
- 29 - carne, peste, păsări și vânat; fructe, legume și alge marine conservate, congelate, uscate și fierte; jeleuri, dulcețuri, compoturi și creme tartinabile din fructe și legume; fructe preparate; fructe confiate; fructe glazurate; deserturi pe bază de fructe; batoane alimentare pe bază de fructe și nuci; batoane alimentare pe bază de semințe și nuci; batoane alimentare organice pe baza de semințe și nuci; pulpe de fructe; creme tartinabile cu fructe; pudră de fructe; dulceață de fructe;
- 30 - cafea, ceai, cacao și înlocuitori ai acestora; orez, paste făinoase și tăiței; tapioca și sago; făină și preparate din cereale; pâine, produse de patiserie și cofetărie; ciocolată; înghețată, șerburi și alte înghețate comestibile; zahăr, miere, sirop de melasă; drojdie, praf de copt; sare, condimente, mirodenii, plante aromatice conservate; oțet, sosuri și alte condimente; gheață (apă înghețată);
- 35 - publicitate; administrarea, organizarea și managementul afacerilor; lucrări de birou;
- 43 - servicii de alimentație publică; servicii de catering; servicii de fast-food; servicii de mâncare la pachet; servicii de mâncare și

băuturi la pachet; servicii de fast-food la pachet.

(210) **057250**  
 (220) 18.03.2026  
 (730) **GUȚU Serghei, MD**  
 Str. Ion Neculce nr. 12/1, ap. 85,  
 MD-2069, Chișinău, Republica Moldova  
 (540)

## VISNIEVSKI

(591) Culori revendicate: negru, roșu.  
 (511) NCL(13-2026)  
 33 - băuturi alcoolice, cu excepția berii; preparate alcoolice pentru fabricarea băuturilor.  
 (531) CFE(10) 24.17.02; 27.05.07; 29.01.12.

(210) **057251**  
 (220) 18.03.2026  
 (730) **GUȚU Serghei, MD**  
 Str. Ion Neculce nr. 12/1, ap. 85,  
 MD-2064, Chișinău, Republica Moldova  
 (540)



(526) Elementele mărcii asupra cărora solicitantul declară că renunță la invocarea oricărui drept exclusiv: „TAXI”, cu excepția executării grafice deosebite.  
 (591) Culori revendicate: galben, negru.  
 (511) NCL(13-2026)

39 - transport; ambalarea și depozitarea mărfurilor; organizarea de călătorii.

(531) CFE(10) 25.07.04; 26.04.09; 27.05.17; 29.01.12.

(210) **057253**

(220) 19.03.2026

(730) **BALABAN INTRAVEST S.R.L., societate comercială, MD**

MD-5024, Gura Căinarului, Florești, Republica Moldova

(540)

## DISCOVERY GROUP

(511) NCL(13-2026)

03 - cosmetice și produse de toaletă nemedicinale; produse nemedicinale pentru curățarea dinților; produse de parfumerie, uleiuri esențiale; preparate pentru albit și alte substanțe pentru spălat; preparate pentru curățare, lustruire și șlefuire;

05 - preparate farmaceutice, medicale și de uz veterinar; produse igienice de uz medical; alimente și substanțe dietetice adaptate pentru uz medical sau veterinar, alimente pentru bebeluși; suplimente dietetice pentru oameni și animale; plasturi, materiale pentru pansamente; materiale pentru plombarea dinților și pentru mulaje dentare; dezinfectante; produse pentru distrugerea animalelor dăunătoare; fungicide, erbicide;

07 - mașini, mașini-unelte, unelte acționate electrice; motoare, cu excepția celor pentru vehiculele terestre; componente de cuplare și transmisie a mașinilor, cu excepția celor pentru vehiculele terestre; unelte agricole, altele decât uneltele de mână, acționate manual; incubatoare pentru ouă; mașini automate de vânzare;

10 - aparate și instrumente chirurgicale, medicale, dentare și veterinare; membre, ochi și dinți artificiali; articole ortopedice; materiale de sutură; dispozitive terapeutice și de asistență, adaptate pentru persoanele cu handicap; aparate de masaj; aparate, dispozitive și articole pentru sugari; aparate, dispozitive și articole pentru activitate sexuală;

11 - aparate și instalații de iluminat, de încălzire, de răcire, de producere a vaporilor, de coacere, de uscare, de ventilare, de distribuire a apei și de uz sanitar;

16 - hârtie și carton; produse de imprimare; articole pentru legătorie; fotografii; articole de papetărie și de birou, cu excepția mobilei; adezivi pentru papetărie sau menaj; materiale de desen și materiale pentru artiști; pensule; materiale didactice și de instruire; foi, folii și pungi din plastic pentru împachetare și ambalare; caractere și clișee tipografice;

25 - îmbrăcăminte, încălțăminte, articole care servesc la acoperirea capului;

28 - jocuri, jucării și articole pentru joacă; aparate pentru jocuri video; articole de gimnastică și sport; decorațiuni (ornamente) pentru pomul de Crăciun;

29 - carne, pește, păsări și vânat; extracte din carne; fructe și legume conservate, congelate, uscate și fierte; jeleurii, dulceturi, compoturi; ouă; lapte, brânzeturi, unt, iaurt și alte produse lactate; uleiuri și grăsimi comestibile;

30 - cafea, ceai, cacao și înlocuitori ai acestora; orez, paste făinoase și tăiței; tapioca și sago; făină și preparate din cereale; pâine, produse de patiserie și cofetărie; ciocolată; înghețată, șerbeturi și alte înghețate comestibile; zahăr, miere, sirop de melasă; drojdie, praf de copt; sare, condimente, mirodenii, plante aromatice conservate; oțet, sosuri și alte condimente; gheață (apă înghețată);

31 - produse agricole, de acvacultură, horticoale și forestiere, brute și neprelucrate; cereale și semințe crude și neprocesate; fructe și legume proaspete, plante aromatice proaspete; plante și flori naturale; bulbi, răsaduri și semințe pentru plantare; animale vii; hrană și băuturi pentru animale; malt;

32 - bere; băuturi nealcoolice; ape minerale și carbogazoase; băuturi din fructe și sucuri de fructe; siropuri și alte preparate pentru fabricarea băuturilor nealcoolice;

35 - publicitate; administrarea, organizarea și managementul afacerilor; lucrări de birou;

36 - servicii financiare, monetare și bancare; servicii de asigurări; servicii imobiliare;

37 - servicii de construcții; servicii de instalații și reparații; extracții miniere, foraje pentru extracția de petrol și gaze;

38 - servicii de telecomunicații;

39 - transport; ambalarea și depozitarea mărfurilor; organizarea de călătorii;

41 - educație; instruire; divertisment; activități sportive și culturale;

42 - servicii științifice și tehnologice, precum și servicii de cercetare și creație, referitoare la

acestea; servicii de analiză industrială, cercetare industrială și proiectare industrială; servicii de control al calității și de autentificare; crearea și dezvoltarea calculatoarelor și programelor de calculator;

- 43 - servicii de alimentație publică; servicii de cazare temporară;
- 44 - servicii medicale; servicii veterinare; servicii de igienă și de îngrijire a frumuseții pentru oameni sau animale; servicii de agricultură, acvacultură, horticultură și silvicultură;
- 45 - servicii juridice; servicii de securitate pentru protecția fizică a bunurilor materiale și a persoanelor; servicii matrimoniale, servicii de rețele de socializare on-line; servicii funerare; babysitting.

(210) **057254**

(220) 23.03.2026

(730) **POPA Vitalie, MD**

Str. Uzinelor nr. 1/1, ap. 6, MD-6811,  
Bardar, Ialoveni, Republica Moldova

(540)



(511) NCL(13-2026)

- 11 - aparate și instalații de iluminat, de încălzire, de răcire, de producere a vaporilor, de coacere, de uscare, de ventilare, de distribuire a apei și de uz sanitar.

(531) CFE(10) 13.03.03; 15.01.01; 15.01.17; 27.05.11.

(210) **057255**

(220) 19.03.2026

(730) **DUO-EGO S.R.L., MD**

Str. Bucovinei nr. 7,  
MD-2075, Chișinău, Republica Moldova

(540)



(591) Culori revendicate: bej-deschis, albastru-închis, alb, gri-deschis, portocaliu.

(511) NCL(13-2026)

- 11 - aparate și instalații de iluminat, de încălzire, de răcire, de producere a vaporilor, de coacere, de uscare, de ventilare, de distribuire a apei și de uz sanitar;

- 19 - materiale, nemetalice, pentru clădiri și construcții; conducte rigide, nemetalice, pentru construcții; asfalt, smoală, gudron și bitum; construcții transportabile, nemetalice; monumente, nemetalice;

- 35 - publicitate; administrarea, organizarea și managementul afacerilor; lucrări de birou.

(531) CFE(10) 05.05.20; 27.05.10; 29.01.15.

(210) **057256**

(220) 20.03.2026

(730) **ROȘCA Alexandr, MD**

Str. A. Donici nr. 10, MD-2091,  
Revaca, Sângera, Chișinău, Republica Moldova

(540)



- (591) Culori revendicate: alb, verde, negru, galben.  
 (511) NCL(13-2026)  
 03 - cosmetice și produse de toaletă nemedicinale; produse nemedicinale pentru curățarea dinților; parfumuri; preparate pentru albit și alte substanțe pentru spălat; preparate pentru curățare, lustruire și șlefuire;  
 35 - publicitate; administrarea, organizarea și managementul afacerilor; lucrări de birou.  
 (531) CFE(10) 03.05.05; 03.05.20; 26.01.15; 27.05.09; 29.01.14.

- (210) **057262**  
 (220) 21.03.2026  
 (730) **LAZAR Nistor, MD**  
 Str. Bogdan Voievod nr. 1A, ap. 25,  
 MD-2068, Chișinău, Republica Moldova  
 (540)



AMB  
 ASA  
 DOR  
 LITERAR

- (511) NCL(13-2026)  
 35 - publicitate; administrarea, organizarea și managementul afacerilor; lucrări de birou;  
 41 - educație; instruire; divertisment; activități sportive și culturale.  
 (531) CFE(10) 07.05.08; 07.05.12; 20.07.01; 20.07.05; 25.01.13; 26.01.16; 27.05.08.

- (210) **057265**  
 (220) 23.03.2026  
 (730) **VIZITARE CLIMATICĂ S.R.L., MD**  
 Str. Mihai Viteazul nr. 71,  
 MD-3121, Bălți, Republica Moldova  
 (540)



VIZITARE  
 CLIMATICĂ

- (511) NCL(13-2026)  
 11 - aparate și instalații de iluminat, de încălzire, de răcire, de producere a vaporilor, de coacere, de uscare, de ventilare, de distribuire a apei și de uz sanitar;  
 35 - publicitate; administrarea, organizarea și managementul afacerilor; lucrări de birou;  
 37 - servicii de construcții; servicii de instalații și reparații; extracții miniere, foraje pentru extracția de petrol și gaze;  
 42 - servicii științifice și tehnologice, precum și servicii de cercetare și creație, referitoare la acestea; servicii de analiză industrială, cercetare industrială și proiectare industrială; servicii de control al calității și de autentificare; crearea și dezvoltarea calculatoarelor și programelor de calculator.  
 (531) CFE(10) 05.05.21; 15.01.13; 27.05.03.

- (210) **057266**  
 (220) 23.03.2026  
 (730) **FRUCTEDOR-SUCCES S.R.L., MD**  
 MD-5915, Catranic, Fălești, Republica Moldova

(540)



(511) NCL(13-2026)

29 - carne, pește, păsări și vânat; extracte din carne de uz culinar; fructe, legume și alge marine conservate, congelate, uscate și fier-te; jeleuri, dulcețuri, compoturi; ouă; lapte, brânzeturi, unt, iaurt și alte produse lactate; uleiuri și grăsimi comestibile;

30 - cafea, ceai, cacao și înlocuitori ai acestora; orez, paste făinoase și tăiței; tapioca și sago; făină și preparate din cereale; pâine, produse de patiserie și cofetărie; ciocolată; înghețată, șerbeturi și alte înghețate comestibile; zahăr, miere, sirop de melasă; drojdie, praf de copt; sare, condimente, mirodenii, plante aromatice conservate; oțet, sosuri și alte condimente; gheață (apă înghețată);

31 - produse agricole, de acvacultură, horticole și forestiere, brute și neprelucrate; cereale și semințe crude și neprocesate; fructe și legume proaspete, plante aromatice proaspete; plante și flori naturale; bulbi, răsaduri și semințe pentru plantare; animale vii; hrană și băuturi pentru animale; malț;

35 - publicitate; administrarea, organizarea și managementul afacerilor; lucrări de birou.

(531) CFE(10) 05.07.16; 27.05.01.

(210) **057268**

(220) 23.03.2026

(730) **MEȘINA Dan, MD**

MD-6825, Ruseștii Noi, Ialoveni, Republica Moldova

**PLAMADEALA Nicolae, MD**

Str. Grigore Vieru nr. 21,

MD-6801, Ialoveni, Republica Moldova

(540)

(511) NCL(13-2026)

30 - cafea, ceai, cacao și înlocuitori ai acestora; orez, paste făinoase și tăiței; tapioca și sago; făină și preparate din cereale; pâine, produse de patiserie și cofetărie; ciocolată; înghețată, șerbeturi și alte înghețate comestibile; zahăr, miere, sirop de melasă; drojdie, praf de copt; sare, condimente, mirodenii, plante aromatice conservate; oțet, sosuri și alte condimente; gheață (apă înghețată);

35 - publicitate; administrarea, organizarea și managementul afacerilor; lucrări de birou;

43 - servicii de alimentație publică; servicii de cazare temporară.

(531) CFE(10) 26.04.03; 27.05.07.

(210) **057269**

(220) 23.03.2026

(730) **GOGU Anatoli, MD**

Str. Alba-Iulia nr. 80 A,

MD-4300, Căușeni, Republica Moldova

(540)

(591) Culori revendicate: verde, albastru, galben.

(511) NCL(13-2026)

05 - preparate farmaceutice, medicale și de uz veterinar; produse igienice de uz medical; alimente și substanțe dietetice adaptate în scopuri medicale sau veterinare, alimente pentru bebeluși; suplimente dietetice pentru oameni și animale; plasturi adezivi, materiale pentru pansamente; materiale pentru plombarea dinților și pentru mulaje dentare; dezinfectante; produse pentru distrugerea animalelor dăunătoare; fungicide, erbicide;

29 - carne, pește, păsări și vânat; extracte din carne de uz culinar; fructe, legume și alge marine conservate, congelate, uscate și fier-te; jeleuri, dulcețuri, compoturi; ouă; lapte, brânzeturi, unt, iaurt și alte produse lactate; uleiuri și grăsimi comestibile;

30 - cafea, ceai, cacao și înlocuitori ai acestora; orez, paste făinoase și tăiței; tapioca și sago; făină și preparate din cereale; pâine, produse

de patiserie și cofetărie; ciocolată; înghețată, șerburi și alte înghețate comestibile; zahăr, miere, sirop de melasă; drojdie, praf de copt; sare, condimente, mirodenii, plante aromatice conservate; oțet, sosuri și alte condimente; gheață (apă înghețată);

- 31 - produse agricole, de acvacultură, horticultură și forestiere, brute și neprelucrate; cereale și semințe crude și neprocesate; fructe și legume proaspete, plante aromatice proaspete; plante și flori naturale; bulbi, răsaduri și semințe pentru plantare; animale vii; hrană și băuturi pentru animale; malt;
- 32 - bere; băuturi nealcoolice; ape minerale și carbogazoase; băuturi din fructe și sucuri de fructe; siropuri și alte preparate pentru fabricarea băuturilor nealcoolice;
- 35 - publicitate; administrarea, organizarea și managementul afacerilor; lucrări de birou;
- 41 - educație; instruire; divertisment; activități sportive și culturale;
- 44 - servicii medicale; servicii veterinare; servicii de îngrijire igienică și de înfrumusețare pentru oameni sau animale; servicii de agricultură, acvacultură, horticultură și silvicultură.

(531) CFE(10) 05.05.19; 05.05.21; 05.11.01; 05.11.11; 27.03.11; 27.05.08; 29.01.13.

(210) **057270**

(220) 23.03.2026

(730) **BUCURIA DULCE S.R.L., MD**

Str. Mesager nr. 5/2, ap. 207,  
MD-2069, Chișinău, Republica Moldova

(540)

## BATONIS KARI

(511) NCL(13-2026)

- 33 - băuturi alcoolice, cu excepția berii; preparate alcoolice pentru fabricarea băuturilor.

(210) **057271**

(220) 23.03.2026

(730) **CĂLĂRAȘI DIVIN S.R.L., MD**

Str. Călărășilor nr. 10,  
MD-4401, Călărăși, Republica Moldova

(540)



(554) Marcă tridimensională.

(511) NCL(13-2026)

- 33 - băuturi alcoolice, cu excepția berii; preparate alcoolice pentru fabricarea băuturilor; vin; vin spumant.

(531) CFE(10) 02.01.20; 05.05.02; 19.07.01; 19.08.07; 24.09.02; 24.09.12; 25.01.15; 27.05.09.

(210) **057273**

(220) 24.03.2026

(730) **FLOREA Vasile, MD**

Str. Alba-Iulia nr. 192, ap. 58,  
MD-2071, Chișinău, Republica Moldova

(540)



(511) NCL(13-2026)

- 35 - publicitate; administrarea, organizarea și managementul afacerilor; lucrări de birou;

- 41 - educație; instruire; divertisment; activități sportive și culturale;
- 42 - servicii științifice și tehnologice, precum și servicii de cercetare și creație, referitoare la acestea; servicii de analiză industrială, cercetare industrială și proiectare industrială; servicii de control al calității și de autentificare; crearea și dezvoltarea calculatoarelor și programelor de calculator.

(531) CFE(10) 24.17.02; 26.01.04; 27.05.24.

(210) **057274**

(220) 20.03.2026

(730) **SOLOVIOVA Irina, MD**

Str. Moldova nr. 19/A,

MD-6801, Ialoveni, Republica Moldova

(540)

## STELLA ROSA

(511) NCL(13-2026)

- 32 - bere; băuturi nealcoolice; ape minerale și carbogazoase; băuturi din fructe și sucuri de fructe; siropuri și alte preparate pentru fabricarea băuturilor nealcoolice;

- 35 - publicitate; administrarea, organizarea și managementul afacerilor; lucrări de birou;

- 41 - educație; instruire; divertisment; activități sportive și culturale;

- 43 - servicii de alimentație publică; servicii de cazare temporară.

(210) **057275**

(220) 20.03.2026

(730) **Clubul Sportiv NAȚIONAL, asociație obștească, MD**

Str. Alexandru cel Bun nr. 53, ap. 62,

MD-6801, Ialoveni, Republica Moldova

(540)



- (526) Elementele mărcii asupra cărora solicitantul declară că renunță la invocarea oricărui drept exclusiv: „IALOVENI”, „NAȚIONAL”, cu excepția executării grafice deosebite.

- (591) Culori revendicate: negru, alb, auriu de diferite nuanțe, vișiniu, cafeniu de diferite nuanțe.

(511) NCL(13-2026)

- 41 - educație; instruire; divertisment; activități sportive și culturale.

(531) CFE(10) 07.01.01; 24.01.15; 24.01.18; 24.09.08; 27.05.21; 27.05.24; 29.01.15.

(210) **057278**

(220) 23.03.2026

(730) **DUCATES GRUP S.R.L., societate comercială, MD**

MD-5810, Budăi, Telenești, Republica Moldova

(540)

## CONTARINI

(511) NCL(13-2026)

- 33 - băuturi alcoolice, cu excepția berii; preparate alcoolice pentru fabricarea băuturilor.

(210) **057279**  
 (220) 23.03.2026  
 (730) **RĂDOP-OPT S.R.L., MD**  
 Str. Sarmizegetusa nr. 15, cab. 208,  
 MD-2015, Chișinău, Republica Moldova  
 (540)

## RĂDOP

(511) NCL(13-2026)  
 16 - hârtie și carton; produse de imprimare; articole pentru legătorie; fotografii; articole de papetărie și de birou, cu excepția mobilei; adezivi pentru papetărie sau menaj; materiale de desen și materiale pentru artiști; pensule; materiale didactice și de instruire; foi, folii și pungi din plastic pentru împachetare și ambalare; caractere și clișee tipografice;  
 35 - publicitate; administrarea, organizarea și managementul afacerilor; lucrări de birou.

(210) **057280**  
 (220) 23.03.2026  
 (730) **RĂDOP-OPT S.R.L., MD**  
 Str. Sarmizegetusa nr. 15, cab. 208,  
 MD-2015, Chișinău, Republica Moldova  
 (540)

## ≡ CLASS

(511) NCL(13-2026)  
 16 - hârtie și carton; produse de imprimare; articole pentru legătorie; fotografii; articole de papetărie și de birou, cu excepția mobilei; adezivi pentru papetărie sau menaj; materiale de desen și materiale pentru artiști; pensule; materiale didactice și de instruire; foi, folii și pungi din plastic pentru împachetare și ambalare; caractere și clișee tipografice.  
 (531) CFE(10) 26.11.03; 26.11.08; 27.05.01.

(210) **057281**  
 (220) 24.03.2026  
 (730) **BICHERSCHI Mădălina, MD**  
 Bd. Dacia nr. 3/2, ap. 28,  
 MD-2038, Chișinău, Republica Moldova

208

(540)



(511) NCL(13-2026)  
 35 - publicitate; administrarea, organizarea și managementul afacerilor; lucrări de birou;  
 41 - educație; instruire; divertisment; activități sportive și culturale.  
 (531) CFE(10) 02.05.02; 02.03.04; 03.01.06; 03.01.16; 04.05.04; 04.05.05; 07.01.01; 27.05.03.

(210) **057284**  
 (220) 24.03.2026  
 (730) **Best Foods Productions, societate cu răspundere limitată, RO**  
 STRADA MOINEȘTI NR. 55, SECTOR 6,  
 061232, BUCUREȘTI, ROMÂNIA  
 (540)

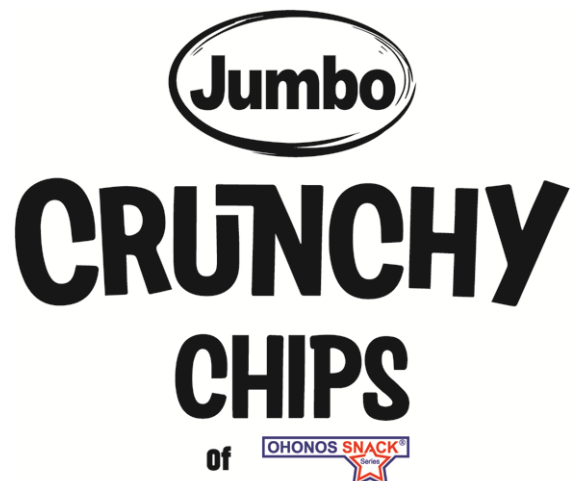

- (591) Culori revendicate: alb, roșu, negru, albastru.  
 (511) NCL(13-2026)  
 29 - chipsuri; cartofi pai; gustare cu fistic și alune de pădure; gustare cu cremă de alune de pădure; gustare cu cremă din fructe cu coajă lemnoasă; gustări pe bază de cartofi, cu aromă de burger la grătar;  
 30 - semințe procesate; chipsuri din cereale; flori-cele de porumb; gustări care constau în principal din pâine; gustări pe bază de cereale; gustări din porumb; gustări pe bază de grâu; gustări pe bază de orez; gustări preparate care conțin în principal cereale expandate; fulgi de cereale uscate; nachos (mâncare tradițională mexicană); produse pentru gustări care conțin în principal cereale; produse pentru gustări preparate din amidon de porumb; produse pentru gustări preparate din făină de cartofi; produse pentru gustări preparate din făină de cereale; produse pentru gustări preparate din făină de orez; produse pentru gustări preparate din făină de porumb; produse pentru gustări preparate din făină de soia; produse pentru gustări preparate din pesmet; snackuri; snackuri crocante; tortilla; produse de cofetărie pe bază de arahide; fulgi; produse pe bază de ciocolată; tablete (dulciuri); chipsuri tortilla; chipsuri taco; chipsuri de creveți; chipsuri de ciocolată; chipsuri de porumb; chipsuri de orez; chipsuri integrale de grâu; chipsuri din aluat wonton; chipsuri pe bază de cereale; chipsuri de cofetărie pentru copt; chipsuri pe bază de făină; chipsuri de porumb cu gust de legume; chipsuri de porumb cu gust de alge; gustări din tortilla; gustări rapide preparate cu grâu; gustări rapide preparate din grâu; gustări rapide preparate din mûsli; gustări rapide preparate din porumb; gustări tip prăjitură din orez; gustări extrudate care conțin porumb; gustări pe bază de multicerale; gustări rapide preparate din grâu integral; gustări preparate care conțin în principal paste; gustări sărate pe bază de cereale; gustări sărate pe bază de porumb; arome pentru gustări, altele decât uleiurile esențiale.  
 (531) CFE(10) 01.01.02; 26.01.02; 26.01.18; 26.04.13; 26.04.18; 27.05.09; 29.01.14.

- (210) **057286**  
 (220) 24.03.2026  
 (730) **Best Foods Productions, societate cu răspundere limitată, RO**  
 STRADA MOINEȘTI NR. 55, SECTOR 6,  
 061232, BUCUREȘTI, ROMÂNIA  
 (540)



- (591) Culori revendicate: alb, roșu, negru, albastru, galben de diferite nuanțe.  
 (511) NCL(13-2026)  
 30 - cafea, ceai, cacao și înlocuitori ai acestora; înghețate, iaurturi înghețate și sorbeturi; sare, mirodenii, arome și condimente; semințe procesate, amidon și produsele acestora, preparate coapte și drojdie; zahăr, îndulcitori naturali, glazuri și umpluturi dulci, produse apicole și decorațiuni comestibile; brișe; clătite; chipsuri din cereale; covrigei; floricele de porumb; hot dog (sandvișuri); pizza; plăcinte; sandvișuri; batoane de cereale și batoane energizante; dulciuri (bomboane), tablete de ciocolată și gumă de mestecat; produse de patiserie, prăjituri, tarte și biscuiți (prăjiturele); croissant; pâine; bezele; ciocolată; cornuri; nuga; panettone (cozonac italian); produse de brutărie; gustări care constau în principal din pâine; gustări pe bază de cereale; gustări din porumb; gustări pe bază de grâu; gustări pe bază de orez; gustări preparate care conțin în principal cereale expandate; hamburgeri fiind gătiți și introduși în chifle; lasagna; nachos (mâncare tradițională mexicană); produse pentru gustări care conțin în principal cereale; produse pentru gustări preparate din amidon de porumb; produse pentru gustări preparate din făină de cartofi; produse pentru gustări preparate din făină de cereale; produse pentru gustări preparate din făină de orez; produse pentru gustări preparate din făină de porumb; produse pentru gustări preparate din făină de soia;

produse pentru gustări preparate din pesmet; snackuri crocante; tortilla; produse de cofetărie pe bază de arahide; arome pe bază de ciocolată; bomboane cu ciocolată; budinci; fulgi; halva; marțipan; produse pe bază de ciocolată; tablete (dulciuri); tiramisu; trufe (produse de cofetărie); vafe, gofre; produse de cofetărie nemedicinale; dulciuri; chipsuri tortilla; chipsuri taco; chipsuri de creveți; chipsuri de ciocolată; chipsuri de porumb; chipsuri de orez; chipsuri integrale de grâu; chipsuri din aluat wonton; chipsuri pe bază de cereale; chipsuri de cofetărie pentru copt; chipsuri pe bază de făină; chipsuri de porumb cu gust de legume; chipsuri de porumb cu gust de alge; gustări din tortilla; gustări rapide preparate cu grâu; gustări rapide preparate din grâu; gustări rapide preparate din mûsli; gustări rapide preparate din porumb; gustări tip prăjitură din orez; gustări extrudate care conțin porumb; gustări pe bază de multocereale; gustări rapide preparate din grâu integral; gustări preparate care conțin în principal paste; gustări sărate pe bază de cereale; gustări sărate pe bază de porumb; arome pentru gustări, altele decât uleiurile esențiale; gustări alimentare fabricate din porumb sub formă expandată; gustări conștând în principal din produse de cofetărie; gustări alimentare cu cereale cu gust de brânză; gustări din porumb expandat cu gust de brânză; gustări alimentare din porumb sub formă de inele; porumb prăjit; biscuiți pentru brânză.

(531) CFE(10) 26.03.05; 26.03.18; 26.07.15; 27.05.09; 29.01.15.

(210) **057290**  
 (220) 20.03.2026  
 (730) **Echipa de Fotbal de Amatori din Satul Visoca, asociație obștească, MD**  
 MD-5142, Visoca, Soroca, Republica Moldova

(540)



**EFA VISOCA**

(591) Culori revendicate: auriu, roșu, albastru, galben, negru.

(511) NCL(13-2026)

25 - îmbrăcăminte, echipamente sportive, tricouri, treninguri;

35 - publicitate, promovare, servicii de marketing, managementul activităților sportive;

41 - organizarea și desfășurarea activităților sportive, antrenamente sportive, instruire în domeniul fotbalului, organizarea competițiilor sportive.

(531) CFE(10) 03.07.01; 05.13.04; 24.07.01; 27.05.01; 29.01.15.

(210) **057293**

(220) 24.03.2026

(730) **ARHISTRAT-DECO, MD**

Str. Nicolae Milescu Spătaru nr. 19/2, ap. 57,  
 MD-2075, Chișinău, Republica Moldova

(540)



- (591) Culori revendicate: negru, gri-deschis, gri-închis, oranj.  
 (511) NCL(13-2026)  
 30 - cafea, ceai, cacao și înlocuitori ai acestora; orez, paste făinoase și tăiței; tapioca și sago; făină și preparate din cereale; pâine, produse de patiserie și cofetărie; ciocolată; înghețată, șerburi și alte înghețate comestibile; zahăr, miere, sirop de melasă; drojdie, praf de copt; sare, condimente, mirodenii, plante aromatice conservate; oțet, sosuri și alte condimente; gheață (apă înghețată);  
 43 - servicii de alimentație publică; servicii de cazare temporară.  
 (531) CFE(10) 03.04.04; 03.04.18; 08.01.01; 08.07.04; 11.03.04; 26.01.44; 26.05.10; 27.05.09; 29.01.14.

- (210) **057294**  
 (220) 24.03.2026  
 (730) **Van Pur S.A., PL**  
 Rakszawa 334, 37-111 Rakszawa, Polonia  
 (540)



- (591) Culori revendicate: maro de diferite nuanțe, alb, bej, negru.  
 (511) NCL(13-2026)  
 32 - bere; bere fără alcool.  
 (531) CFE(10) 03.01.08; 03.01.16; 06.01.02; 06.19.05; 27.05.24; 29.01.14.

- (210) **057295**  
 (220) 24.03.2026  
 (730) **Van Pur S.A., PL**  
 Rakszawa 334, 37-111 Rakszawa, Polonia  
 (540)



- (591) Culori revendicate: verde, maro-deschis, roșu, alb, negru.  
 (511) NCL(13-2026)  
 32 - bere; bere fără alcool.  
 (531) CFE(10) 05.03.04; 05.11.15; 05.13.04; 24.01.10; 24.09.12; 25.01.06; 26.04.18; 27.05.02; 29.01.15.

- (210) **057296**  
 (220) 24.03.2026  
 (730) **Van Pur S.A., PL**  
 Rakszawa 334, 37-111 Rakszawa, Polonia

(540)



(591) Culori revendicate: verde de diferite nuanțe, maro, alb.

(511) NCL(13-2026)

32 - bere; bere fără alcool.

(531) CFE(10) 02.01.01; 05.11.15; 25.01.17; 26.01.14; 27.05.03; 29.01.13.

(210) **057297**

(220) 25.03.2026

(730) **ANDREAROZA S.R.L., MD**

MD-6311, Băiuș, Leova, Republica Moldova

(540)

**OSTERIA**  
PIZZA & PASTA

(511) NCL(13-2026)

30 - cafea, ceai, cacao și înlocuitori ai acestora; orez, paste făinoase și tăiței; tapioca și sago; făină și preparate din cereale; pâine, produse de patiserie și cofetărie; ciocolată; înghețată, șerburi și alte înghețate comestibile; zahăr, miere, sirop de melasă; drojdie, praf de copt; sare, condimente, mirodenii, plante aromatice conservate; oțet, sosuri și alte condimente; gheață (apă înghețată);

43 - servicii de alimentație publică; servicii de cazare temporară.

(531) CFE(10) 24.17.25; 27.01.12; 27.05.09.

(210) **057298**

(220) 25.03.2026

(730) **CEBOTARU Vasile, MD**

MD-5811, Bănești, Telenești, Republica Moldova

(540)



(511) NCL(13-2026)

44 - servicii medicale; servicii veterinare; servicii de îngrijire igienică și de înfrumusețare pentru oameni sau animale; servicii de agricultură, acvacultură, horticultură și silvicultură.

(531) CFE(10) 02.09.01; 02.09.22; 27.05.09.

(210) **057300**

(220) 26.03.2026

(730) **LAKE VIEW DEVELOPMENTS S.R.L., MD**

Bd. Cuza-Vodă nr. 17/9, ap. 48,

MD-2060, Chișinău, Republica Moldova

(540)

L A  G O  
H O M E S

(511) NCL(13-2026)

35 - servicii on-line de tranzacționare, și anume servicii de operare on-line pe piețe pentru vânzătorii și cumpărătorii de produse și servicii; servicii on-line de tranzacționare în care vânzătorii afișează produsele sau serviciile care urmează să fie oferite spre vânzare, achiziționare sau spre licitare prin intermediul Internetului, în scopul facilitării vânzării de produse și servicii de către terți prin intermediul unei rețele de calculatoare; oferire de răspuns evaluativ și evaluări de produse și servicii oferite de vânzătorii, evaluarea valorii și a prețurilor produselor și serviciilor oferite de vânzătorii, serviciilor de performanță a

cumpărătorilor și vânzătorilor, serviciilor de livrare, precum și experiența globală de tranzacționare în legătură cu acestea; oferirea unui ghid de căutare de publicitate on-line care oferă produse și servicii ale vânzătorilor; oferirea unei baze de date de căutare on-line de evaluare pentru cumpărători și vânzători; publicitate; gestiunea afacerilor comerciale; administrare comercială; lucrări de birou; servicii de comercializare pentru terți prestate de supermarketuri, hipermarketuri, buticuri, magazine, gherete, chioșcuri și tarabe;

- 36 - servicii financiare, monetare și bancare; servicii de asigurări; servicii imobiliare;
- 37 - servicii de construcții; servicii de instalații și reparații; extracții miniere, foraje pentru extracția de petrol și gaze;
- 41 - educație; instruire; divertisment; activități sportive și culturale;
- 43 - servicii de alimentație publică; servicii de cazare temporară.
- (531) CFE(10) 01.15.15; 07.01.24; 27.05.08.

(210) **057302**  
 (220) 27.03.2026  
 (730) **NEW LIFE ASSOCIATION, asociație obștească, MD**  
 Str. Ion Creangă nr. 61A,  
 MD-2051, Chișinău, Republica Moldova  
 (540)



- (591) Culori revendicate: verde-închis, verde-deschis, maro-deschis.
- (511) NCL(13-2026)
- 41 - educație; instruire; divertisment; activități sportive și culturale.
- (531) CFE(10) 01.15.21; 24.17.02; 27.05.09; 29.01.13.

(210) **057303**  
 (220) 27.03.2026  
 (730) **NEW LIFE ASSOCIATION, asociație obștească, MD**  
 Str. Ion Creangă nr. 61A,  
 MD-2051, Chișinău, Republica Moldova  
 (540)



- (591) Culori revendicate: verde-închis, verde-deschis, maro-deschis.
- (511) NCL(13-2026)
- 41 - educație; instruire; divertisment; activități sportive și culturale.
- (531) CFE(10) 05.03.13; 05.11.01; 05.11.10; 27.05.01; 29.01.13.

(210) **057304**  
 (220) 27.03.2026  
 (730) **NEW LIFE ASSOCIATION, asociație obștească, MD**  
 Str. Ion Creangă nr. 61A,  
 MD-2051, Chișinău, Republica Moldova  
 (540)



**BISERICA GENEZA**

- (591) Culori revendicate: verde-închis, verde-deschis, alb, maro-deschis.
- (511) NCL(13-2026)
- 41 - educație; instruire; divertisment; activități sportive și culturale.

(531) CFE(10) 05.03.13; 05.11.01; 05.11.10;  
27.05.01; 29.01.14.

(540)

(210) **057305**  
(220) 23.03.2026  
(730) **GHITENȘTEIN Danil, MD**  
Str. Mihai Eminescu nr. 60, ap. 7,  
MD-2001, Chișinău, Republica Moldova  
(540)

## TALLER

(511) NCL(13-2026)  
35 - publicitate; administrarea, organizarea și  
managementul afacerilor; lucrări de birou;  
45 - servicii juridice; servicii de securitate pentru  
protecția fizică a bunurilor materiale și a per-  
soanelor; servicii matrimoniale, servicii de  
rețele de socializare on-line; servicii funerare;  
babysitting.

(210) **057306**  
(220) 25.03.2026  
(730) **CIBIZOV Denis, MD**  
Str-la Haltei nr. 1 B,  
MD-2023, Chișinău, Republica Moldova  
(540)

## SUNMIX

(511) NCL(13-2026)  
32 - bere; băuturi nealcoolice; ape minerale și  
carbogazoase; băuturi din fructe și sucuri de  
fructe; siropuri și alte preparate pentru fabri-  
carea băuturilor nealcoolice;  
33 - băuturi alcoolice, cu excepția berii; preparate  
alcoolice pentru fabricarea băuturilor.

(210) **057307**  
(220) 27.03.2026  
(730) **DEVICARE, S.L., ES**  
Edificio Green, Av Generalitat, 163-167,  
08174 Sant Cugat del Vallès (BARCELONA),  
Spania

## METIOFITINA

(511) NCL(13-2026)  
05 - preparate farmaceutice; produse și materiale  
de diagnosticare de uz medical și veterinar;  
produse igienice pentru medicină; preparate  
farmaceutice pentru tratarea tulburărilor trac-  
tului urinar; alimente dietetice de uz medical;  
dietetice (substanțe de uz medical); supli-  
mente nutritive; suplimente dietetice și nutri-  
tive.

(210) **057308**  
(220) 27.03.2026  
(730) **INVERTOR LUX S.R.L., MD**  
Str. Simion Murafa nr. 13, ap. 15,  
MD-2002, Chișinău, Republica Moldova  
(540)

**auratsu**<sup>®</sup>

(591) Culori revendicate: negru, roșu.  
(511) NCL(13-2026)  
11 - aparate și instalații de iluminat, de încălzire,  
de răcire, de producere a vaporilor, de coa-  
cere, de uscare, de ventilare, de distribuire a  
apei și de uz sanitar;  
35 - publicitate; administrarea, organizarea și  
managementul afacerilor; lucrări de birou;  
37 - servicii de construcții; servicii de instalații și  
reparații; extracții miniere, foraje pentru ex-  
tracția de petrol și gaze.  
(531) CFE(10) 24.17.17; 26.04.05; 27.05.19;  
29.01.12.

(210) **057309**  
(220) 27.03.2026  
(730) **INVERTOR LUX S.R.L., MD**  
Str. Simion Murafa nr. 13, ap. 15,  
MD-2002, Chișinău, Republica Moldova

(540)



(591) Culori revendicate: albastru, roșu.

(511) NCL(13-2026)

11 - aparate și instalații de iluminat, de încălzire, de răcire, de producere a vaporilor, de coacere, de uscare, de ventilare, de distribuire a apei și de uz sanitar;

35 - publicitate; administrarea, organizarea și managementul afacerilor; lucrări de birou;

37 - servicii de construcții; servicii de instalații și reparații; extracții miniere, foraje pentru extracția de petrol și gaze.

(531) CFE(10) 26.04.05; 27.05.07; 29.01.12.

(210) 057311

(220) 27.03.2026

(730) **VULTURII CUTEZĂTORI, asociație obștească, MD**

Str. Lev Tolstoi nr. 42,  
MD-6201, Sîngerei, Republica Moldova

(540)



(591) Culori revendicate: verde, galben, negru, alb, gri-deschis, albastru-deschis.

(511) NCL(13-2026)

41 - educație; instruire; divertisment; activități sportive și culturale.

(531) CFE(10) 03.07.01; 03.07.16; 21.03.01; 24.01.09; 24.01.12; 27.05.09; 29.01.15.

(210) 057312

(220) 13.03.2026

(730) **TRYHUB STANISLAV, UA**

HARKOV, or. PISOCHIN, str. SADOVA BU-DYNOK 9, UCRAINA

(540)



(591) Culori revendicate: verde.

(511) NCL(13-2026)

29 - carne, pește, păsări și vânat; extracte din carne de uz culinar; fructe, legume și alge marine conservate, congelate, uscate și fier-te; jeleuri, dulcețuri, compoturi; ouă; lapte, brânzeturi, unt, iaurt și alte produse lactate; uleiuri și grăsimi comestibile;

35 - publicitate; administrarea, organizarea și managementul afacerilor; lucrări de birou.

(531) CFE(10) 24.17.02; 27.05.01; 29.01.03.

(210) 057313

(220) 27.03.2026

(730) **DONICĂ Vasile, MD**

MD-5423, Mateuți, Rezina, Republica Moldova

(540)



(511) NCL(13-2026)

25 - îmbrăcăminte, încălțăminte, articole care servesc la acoperirea capului.

(531) CFE(10) 02.03.04; 02.03.22; 02.03.25; 04.01.03; 27.05.01.

(210) **057314**  
 (220) 30.03.2026  
 (730) **Gallaher Limited, GB**  
 1 Werter Road, London, SW15 2LL, Regatul  
 Unit  
 (540)

## ELEVATE

(511) NCL(13-2026)  
 34 - tutun; țigarete; țigări de foi; cigarillos (tip de trabuc de dimensiuni reduse); țigarete electronice și părți componente ale acestora; bețișoare pe bază de plante; plante pentru fumat; plante medicinale pentru a fi încălzite; capsule aromatizante pentru țigări și/sau bețișoare de încălzit; arome, altele decât uleiurile esențiale, pentru utilizare în țigări electronice; arome, altele decât uleiurile esențiale, pentru utilizare în produse din tutun încălzit și înlocuitori ai tutunului, precum și în produse cu nicotină; cartușe cu lichid; soluții lichide pentru utilizare în țigări electronice; snus cu tutun; tutun de prizat; articole pentru fumători, și anume cutii de tutun, etuiuri pentru țigări, scrumiere, pipe, dispozitive de buzunar pentru rularea țigaretelor, brichete pentru fumători, chibrituri, tabachere pentru țigări, recipiente de tutun, tabachere pentru tutun de prizat, învelitori pentru ambalaje de țigări, huse pentru tutun, dispozitive sau țigări electronice pe bază de plante, huse pentru produse din tutun, huse pentru produse cu nicotină; foițe pentru țigarete; tuburi de țigară; capete de țigarete; dispozitive electronice și componente ale acestora pentru încălzirea țigaretelor, bețișoarelor de tutun și bețișoarelor cu nicotină; dispozitive electronice de inhalare a nicotinei; dispozitive orale de vaporizare și dispozitive pentru încălzirea tutunului și a înlocuitorilor de tutun în scop de inhalare; produse din tutun pentru a fi încălzite; bețișoare de tutun pentru a fi încălzite; bețișoare cu nicotină pentru a fi încălzite; bețișoare cu înlocuitori de tutun pentru a fi încălzite; punguțe de nicotină destinate utilizării ca înlocuitor de tutun, cu excepția celor pentru scopuri medicale; produse cu nicotină pentru uz oral sub formă de benzi, pastile sau tablete, utilizate ca înlocuitori ai tutunului, cu excepția celor pentru scopuri medicale; narghilele și părțile componente ale acestora; narghilele electronice și părți componente ale acestora; soluții lichide pentru utili-

zare în narghilele electronice; pietre de aburi pentru narghilele.

(210) **057318**  
 (220) 25.03.2026  
 (730) **DEMERJI Vladimir, MD**  
 Str. Gavrilov nr. 61, MD-3805,  
 Comrat, UTA Găgăuzia, Republica Moldova  
 (540)

## LOGISPHARM

(511) NCL(13-2026)  
 03 - cosmetice și produse de toaletă nemedicinale; produse nemedicinale pentru curățarea dinților; parfumuri; preparate pentru albit și alte substanțe pentru spălat; preparate pentru curățare, lustruire și șlefuire;  
 05 - preparate farmaceutice; alimente și substanțe dietetice adaptate în scopuri medicale; suplimente dietetice pentru oameni.

(210) **057319**  
 (220) 26.03.2026  
 (730) **ȚURCANU Ghenadie, MD**  
 Str. Petre Osmătescu nr. 3,  
 MD-2072, Chișinău, Republica Moldova  
**GORODINSCHI Andrei, MD**  
 Bd. Mircea cel Bătrân nr. 13/1,  
 MD-2044, Chișinău, Republica Moldova  
**CAPCELEA Rodion, MD**  
 Șos. Muncești nr. 52, ap. 49,  
 MD-2002, Chișinău, Republica Moldova  
 (540)

## EMOFLOW

(511) NCL(13-2026)  
 09 - aparate și instrumente științifice, pentru cercetare, de navigare, geodezice, fotografice, cinematografice, audiovizuale, optice, de cântărire, de măsurare, de semnalizare, de detectare, de testare, de verificare, de salvare și didactice; aparate și instrumente pentru conducerea, distribuirea, transformarea, acumularea, reglarea sau controlul distribuției sau utilizării energiei electrice; aparate și instrumente

pentru înregistrarea, transmiterea, reproducerea sau procesarea sunetului, imaginilor sau a datelor; fișiere multimedia înregistrate și descărcabile, software pentru calculatoare, suporturi media digitale sau analogice de înregistrare și de stocare fără conținut; mecanisme pentru aparate cu preplată; case de marcat, dispozitive de calculat; calculatoare și dispozitive periferice pentru calculatoare; costume de scafandru, măști pentru scafandri, dopuri de urechi pentru scafandri, clești de nas pentru scafandri, mănuși pentru scafandri, aparate de respirat pentru înnot subacvatic; extincitoare;

- 35 - publicitate; administrarea, organizarea și managementul afacerilor; lucrări de birou;
- 38 - servicii de telecomunicații;
- 41 - educație; instruire; divertisment; activități sportive și culturale;
- 42 - servicii științifice și tehnologice, precum și servicii de cercetare și creație, referitoare la acestea; servicii de analiză industrială, cercetare industrială și proiectare industrială; servicii de control al calității și de autentificare; crearea și dezvoltarea calculatoarelor și programelor de calculator;
- 44 - servicii medicale;
- 45 - servicii juridice; servicii de securitate pentru protecția fizică a bunurilor materiale și a persoanelor; servicii de rețele de socializare online.

- (210) **057320**  
 (220) 27.03.2026  
 (730) **AstraZeneca AB, SE**  
 SE-151 85 Södertälje, Suedia  
 (540)

## XIGDUO

- (511) NCL(13-2026)  
 05 - preparate și substanțe farmaceutice.

- (210) **057322**  
 (220) 30.03.2026  
 (730) **GHECREA Mihai, MD**  
 Str. Vasile Alecsandri nr. 1, MD-6812,  
 Băcioi, Chișinău, Republica Moldova

(540)



- (511) NCL(13-2026)  
 44 - servicii medicale; servicii veterinare; servicii de îngrijire igienică și de înfrumusețare pentru oameni sau animale; servicii de agricultură, acvacultură, horticultură și silvicultură.
- (531) CFE(10) 01.15.23; 02.03.01; 02.03.23; 05.05.16; 05.13.07; 26.01.14; 26.01.15; 26.01.18; 27.05.11.

- (210) **057323**  
 (220) 30.03.2026  
 (730) **STS TRADING S.R.L., MD**  
 Str. Alexandru Hâjdeu nr. 106, ap. 14,  
 MD-2005, Chișinău, Republica Moldova  
 (540)



- (511) NCL(13-2026)  
 29 - carne, pește, păsări și vânat; extracte din carne de uz culinar; fructe, legume și alge marine conservate, congelate, uscate și fier-te; jeleurii, dulcețuri, compoturi; ouă; lapte, brânzeturi, unt, iaurt și alte produse lactate; uleiuri și grăsimi comestibile;  
 35 - publicitate; administrarea, organizarea și managementul afacerilor; lucrări de birou.  
 (531) CFE(10) 03.07.04; 03.07.24; 03.07.25; 27.05.09.

- (210) **057324**  
 (220) 30.03.2026  
 (730) **Philip Morris Products S.A., CH**  
 Quai Jeanrenaud 3, 2000 Neuchâtel, Elveția  
 (540)

**DESIGNED TO BE USED WITH ROUNDHEAT STICKS**

- (511) NCL(13-2026)  
 34 - vaporizatoare cu fir pentru țigări electronice și dispozitive electronice de fumat; tutun, brut sau prelucrat; produse din tutun, inclusiv țigări de foi, țigarete, cigarillos, tutun pentru rularea propriilor țigarete, tutun de pipă, tutun de mestecat, tutun de prizat, kretek; snus; înlocuitori de tutun (cu excepția celor pentru uz medical); articole pentru fumători, inclusiv foite și tuburi pentru țigarete, filtre pentru țigarete, recipiente de tutun, tabachere pentru țigarete și scrumiere pentru fumători, pipe, dispozitive de buzunar pentru rularea țigaretelor, brichete pentru fumători; chibrituri; bețe de tutun, produse din tutun pentru a fi încălzite, dispozitive electronice și părți ale acestora pentru încălzirea țigaretelor sau a tutunului pentru eliberarea de aerosoli care conțin nicotină pentru inhalare; soluții de nicotină lichidă pentru utilizare în țigări electronice; dispozitive electronice de fumat; țigări electronice; țigări electronice folosite ca înlocuitori ai țigărilor tradiționale; dispozitive electronice pentru inhalarea aerosolilor care conțin nicotină; dispozitive de vaporizare orale pentru fumători, produse din tutun și înlocuitori de tutun; articole pentru țigări electronice destinate fumătorilor; piese și accesorii pentru produsele sus-menționate incluse în clasa 34; stingătoare pentru țigarete și țigări de foi încălzite, precum și pentru bețe de tutun încălzite; huse pentru țigări electronice reîncărcabile.

- (210) **057325**  
 (220) 30.03.2026  
 (730) **Philip Morris Products S.A., CH**  
 Quai Jeanrenaud 3, 2000 Neuchâtel, Elveția  
 (540)

**ROUNDHEAT STICKS**

- (511) NCL(13-2026)  
 34 - vaporizatoare cu fir pentru țigări electronice și dispozitive electronice de fumat; tutun, brut sau prelucrat; produse din tutun, inclusiv țigări de foi, țigarete, cigarillos, tutun pentru rularea propriilor țigarete, tutun de pipă, tutun de mestecat, tutun de prizat, kretek; snus; înlocuitori de tutun (cu excepția celor pentru uz medical); articole pentru fumători, inclusiv foite și tuburi pentru țigarete, filtre pentru țigarete, recipiente de tutun, tabachere pentru țigarete și scrumiere pentru fumători, pipe, dispozitive de buzunar pentru rularea țigaretelor, brichete pentru fumători; chibrituri; bețe de tutun, produse din tutun pentru a fi încălzite, dispozitive electronice și părți ale acestora pentru încălzirea țigaretelor sau a tutunului pentru eliberarea de aerosoli care conțin nicotină pentru inhalare; soluții de nicotină lichidă pentru utilizare în țigări electronice; dispozitive electronice de fumat; țigări electronice; țigări electronice folosite ca înlocuitori ai țigărilor tradiționale; dispozitive electronice pentru inhalarea aerosolilor care conțin nicotină; dispozitive de vaporizare orale pentru fumători, produse din tutun și înlocuitori de tutun; articole pentru țigări electronice destinate fumătorilor; piese și accesorii pentru produsele sus-menționate incluse în clasa 34; stingătoare pentru țigarete și țigări de foi încălzite, precum și pentru bețe de tutun încălzite; huse pentru țigări electronice reîncărcabile.

- (210) **057334**  
 (220) 31.03.2026  
 (730) **BIOLINPACK S.R.L., MD**  
 Str. Grenoble nr. 167/1, ap.(of.) 40,  
 MD-2048, Chișinău, Republica Moldova

(540)



(511) NCL(13-2026)

- 01 - produse chimice destinate industriei, științelor, fotografiei, agriculturii, horticulturii și silviculturii; rășini artificiale în stare brută, materiale plastice în stare brută; compoziții pentru stingerea și prevenirea incendiilor; preparate pentru călire și sudură; substanțe pentru tăbăcirea blănurilor și pieilor de animale; adezivi pentru utilizare în industrie; compost, gunoi de grajd, îngrășăminte; preparate biologice pentru utilizare în industrie și știință;
- 02 - vopsele, firnisuri, lacuri; substanțe de protecție contra ruginii și contra deteriorării lemnului; coloranți, vopsele; cerneluri pentru imprimare, marcare și gravare; rășini naturale în stare brută; metale sub formă de folie și pulbere pentru utilizare în vopsire, decorare, tipărire și artă;
- 03 - cosmetice și produse de toaletă nemedicinale; produse nemedicinale pentru curățarea dinților; parfumuri; preparate pentru albit și alte substanțe pentru spălat; preparate pentru curățare, lustruire și șlefuire;
- 04 - uleiuri și unsori industriale, ceară; lubrifianți; produse pentru absorbția, umezirea și compactarea pulberilor; combustibili și materiale pentru iluminat; lumânări și fitiluri pentru iluminat;
- 05 - preparate farmaceutice, medicale și de uz veterinar; produse igienice de uz medical; alimente și substanțe dietetice adaptate în scopuri medicale sau veterinare, alimente pentru bebeluși; suplimente dietetice pentru oameni și animale; plasturi adezivi, materiale pentru pansamente; materiale pentru plombarea dinților și pentru mulaje dentare; dezinfectante; produse pentru distrugerea animalelor dăunătoare; fungicide, erbicide;
- 06 - metale comune și aliajele lor, minereuri; materiale metalice pentru edificare și construcții; construcții transportabile metalice; cabluri și fire neelectrice din metal comun; mici articole de fierărie; containere metalice pentru depozitare sau transport; seifuri;
- 07 - mașini, mașini-unelte, unelte acționate electrice; motoare, cu excepția celor pentru vehiculele terestre; componente de cuplare și transmisie a mașinilor, cu excepția celor pentru vehiculele terestre; unelte agricole, altele decât uneltele de mână, acționate manual; incubatoare pentru ouă; mașini automate de vânzare;
- 08 - unelte manuale și instrumente de mână; tăcămuri; arme albe, cu excepția armelor de foc; aparate de ras;
- 09 - aparate și instrumente științifice, pentru cercetare, de navigare, geodezice, fotografice, cinematografice, audiovizuale, optice, de cântărire, de măsurare, de semnalizare, de detectare, de testare, de verificare, de salvare și didactice; aparate și instrumente pentru conducerea, distribuirea, transformarea, acumularea, reglarea sau controlul distribuției sau utilizării energiei electrice; aparate și instrumente pentru înregistrarea, transmiterea, reproducerea sau procesarea sunetului, imaginilor sau a datelor; fișiere multimedia înregistrate și descărcabile, software pentru calculatoare, suporturi media digitale sau analogice de înregistrare și de stocare fără conținut; mecanisme pentru aparate cu preplată; case de marcat, dispozitive de calculat; calculatoare și dispozitive periferice pentru calculatoare; costume de scafandru, măști pentru scafandri, dopuri de urechi pentru scafandri, clești de nas pentru scafandri, mănuși pentru scafandri, aparate de respirat pentru înot subacvatic; extinctoare;
- 10 - aparate și instrumente chirurgicale, medicale, dentare și veterinare; membre, ochi și dinți artificiali; ochelari, lentile de contact, ochelari de soare; articole ortopedice; materiale de sutură; dispozitive terapeutice și de asistență, adaptate pentru persoanele cu handicap; aparate de masaj; aparate, dispozitive și articole pentru sugari; aparate, dispozitive și articole pentru activitate sexuală;
- 11 - aparate și instalații de iluminat, de încălzire, de răcire, de producere a vaporilor, de coacere, de uscare, de ventilare, de distribuire a apei și de uz sanitar;
- 12 - vehicule; aparate de locomoție terestră, aeriană sau navală;
- 13 - arme de foc; muniții și proiectile; explozive; focuri de artificii;
- 14 - metale prețioase și aliajele lor; bijuterii, pietre prețioase și semiprețioase; instrumente de ceasornicărie și pentru măsurarea timpului;
- 15 - instrumente muzicale; pupitre pentru partituri

- și stative pentru instrumente muzicale; baghete pentru dirijori;
- 16 - hârtie și carton; produse de imprimărie; articole pentru legătorie; fotografii; articole de papetărie și de birou, cu excepția mobilei; adezivi pentru papetărie sau menaj; materiale de desen și materiale pentru artiști; pensule; materiale didactice și de instruire; foi, folii și pungi din plastic pentru împachetare și ambalare; caractere și clișee tipografice;
- 17 - cauciuc, gutapercă, gumă, azbest, mică, neprelucrate și semiprelucrate, și înlocuitori pentru toate aceste materiale; materiale plastice și rășini extrudate destinate utilizării în producție; materiale de călăfăuire, etanșare și izolare; țevi, tuburi și furtunuri flexibile, nemetalice;
- 18 - piele și imitații de piele; piei de animale; genți de voiaj și de transport; umbrele și parasolare; bastoane; bice, harnașament și articole de șelărie; zgărzi, lese și îmbrăcăminte pentru animale;
- 19 - materiale, nemetalice, pentru clădiri și construcții; conducte rigide, nemetalice, pentru construcții; asfalt, smoală, gudron și bitum; construcții transportabile, nemetalice; monumente, nemetalice;
- 20 - mobile, oglinzi, rame pentru tablouri; containere, nemetalice, pentru depozitare sau transport; oase neprelucrate sau semiprelucrate, coarne, fanoane de balenă sau sidef; scoici; spumă de mare; chihlimbar galben;
- 21 - ustensile și recipiente pentru menaj sau de bucătărie; articole de bucătărie și veselă, cu excepția furculițelor, cuțitelor și lingurilor; piepteni și bureți; perii, cu excepția pensulelor; materiale pentru perii; articole pentru curățare; sticlă brută sau semiprelucrată, cu excepția sticlei pentru construcții; sticlărie, porțelan și ceramică;
- 22 - frânghii și sfori; plase; corturi și prelate; marchize din materiale textile sau sintetice; vele; saci pentru transportul și depozitarea materialelor în vrac; materiale de capitonare, amortizare și de umplutură, cu excepția hârtiei, cartonului, cauciucului sau a materialelor plastice; fibre textile brute și înlocuitori ai acestora;
- 23 - fire de uz textil;
- 24 - textile și înlocuitori de textile; lenjerie de uz casnic; perdele din material textil sau plastic;
- 25 - îmbrăcăminte, încălțăminte, articole care servesc la acoperirea capului;
- 26 - dantele și broderii, panglici și funde ca articole de mercerie; nasturi, capse și copci, ace și ace cu gămălie; flori artificiale; decorațiuni pentru păr; păr fals;
- 27 - covoare, preșuri, rogojini, linoleum și alte produse pentru acoperirea podelelor; tapete murale, nu din materiale textile;
- 28 - jocuri, jucării și articole pentru joacă; aparate pentru jocuri video; articole de gimnastică și sport; decorațiuni pentru pomul de Crăciun;
- 29 - carne, pește, păsări și vânat; extracte din carne de uz culinar; fructe, legume și alge marine conservate, congelate, uscate și fier-te; jeleurii, dulcețuri, compoturi; ouă; lapte, brânzeturi, unt, iaurt și alte produse lactate; uleiuri și grăsimi comestibile;
- 30 - cafea, ceai, cacao și înlocuitori ai acestora; orez, paste făinoase și tăiței; tapioca și sago; făină și preparate din cereale; pâine, produse de patiserie și cofetărie; ciocolată; înghețată, șerbeturi și alte înghețate comestibile; zahăr, miere, sirop de melasă; drojdie, praf de copt; sare, condimente, mirodenii, plante aromatice conservate; oțet, sosuri și alte condimente; gheață (apă înghețată);
- 31 - produse agricole, de acvacultură, horticoale și forestiere, brute și neprelucrate; cereale și semințe crude și neprocesate; fructe și legume proaspete, plante aromatice proaspete; plante și flori naturale; bulbi, răsaduri și semințe pentru plantare; animale vii; hrană și băuturi pentru animale; malt;
- 32 - bere; băuturi nealcoolice; ape minerale și carbogazoase; băuturi din fructe și sucuri de fructe; siropuri și alte preparate pentru fabricarea băuturilor nealcoolice;
- 33 - băuturi alcoolice, cu excepția berii; preparate alcoolice pentru fabricarea băuturilor;
- 34 - tutun și înlocuitori de tutun; țigări și trabucuri; țigări electronice și vaporizatoare orale pentru fumători; articole pentru fumători; chibrituri;
- 35 - publicitate; administrarea, organizarea și managementul afacerilor; lucrări de birou;
- 36 - servicii financiare, monetare și bancare; servicii de asigurări; servicii imobiliare;
- 37 - servicii de construcții; servicii de instalații și reparații; extracții miniere, foraje pentru extracția de petrol și gaze;
- 38 - servicii de telecomunicații;
- 39 - transport; ambalarea și depozitarea mărfurilor; organizarea de călătorii;

- 40 - tratarea materialelor; reciclarea gunoaielor și deșeurilor; filtrarea aerului și tratarea apei; servicii de imprimare; conservarea alimentelor și a băuturilor;
- 41 - educație; instruire; divertisment; activități sportive și culturale;
- 42 - servicii științifice și tehnologice, precum și servicii de cercetare și creație, referitoare la acestea; servicii de analiză industrială, cercetare industrială și proiectare industrială; servicii de control al calității și de autentificare; crearea și dezvoltarea calculatoarelor și programelor de calculator;
- 43 - servicii de alimentație publică; servicii de cazare temporară;
- 44 - servicii medicale; servicii veterinare; servicii de îngrijire igienică și de înfrumusețare pentru oameni sau animale; servicii de agricultură, acvacultură, horticultură și silvicultură;
- 45 - servicii juridice; servicii de securitate pentru protecția fizică a bunurilor materiale și a persoanelor; servicii matrimoniale, servicii de rețele de socializare on-line; servicii funerare; babysitting.
- (531) CFE(10) 05.03.11; 05.03.13; 05.03.15; 26.04.04; 26.04.19; 27.05.07.

- (210) **057335**  
 (220) 31.03.2026  
 (730) **BIOLINPACK S.R.L., MD**  
 Str. Grenoble nr. 167/1, ap.(of.) 40,  
 MD-2048, Chișinău, Republica Moldova  
 (540)



- (511) NCL(13-2026)  
 01 - produse chimice destinate industriei, științelor, fotografiei, agriculturii, horticulturii și silviculturii; rășini artificiale în stare brută, materiale plastice în stare brută; compoziții pentru stingerea și prevenirea incendiilor; preparate pentru călire și sudură; substanțe pentru tăbăcirea blănușilor și pieilor de animale; adezivi pentru utilizare în industrie;

- compost, gunoi de grajd, îngrășămintă; preparate biologice pentru utilizare în industrie și știință;
- 02 - vopsele, firmisuri, lacuri; substanțe de protecție contra ruginii și contra deteriorării lemnului; coloranți, vopsele; cerneluri pentru imprimare, marcarea și gravare; rășini naturale în stare brută; metale sub formă de folie și pulbere pentru utilizare în vopsire, decorare, tipărire și artă;
- 03 - cosmetice și produse de toaletă nemedicinale; produse nemedicinale pentru curățarea dinților; parfumuri; preparate pentru albit și alte substanțe pentru spălat; preparate pentru curățare, lustruire și șlefuire;
- 04 - uleiuri și unsoare industriale, ceară; lubrifianți; produse pentru absorbția, umezirea și compactarea pulberilor; combustibili și materiale pentru iluminat; lumânări și fitiluri pentru iluminat;
- 05 - preparate farmaceutice, medicale și de uz veterinar; produse igienice de uz medical; alimente și substanțe dietetice adaptate în scopuri medicale sau veterinare, alimente pentru bebeluși; suplimente dietetice pentru oameni și animale; plasturi adezivi, materiale pentru plombarea dinților și pentru mulaje dentare; dezinfectante; produse pentru distrugerea animalelor dăunătoare; fungicide, erbicide;
- 06 - metale comune și aliajele lor, minereuri; materiale metalice pentru edificare și construcții; construcții transportabile metalice; cabluri și fire neelectrice din metal comun; mici articole de fierărie; containere metalice pentru depozitare sau transport; seifuri;
- 07 - mașini, mașini-unelte, unelte acționate electrice; motoare, cu excepția celor pentru vehiculele terestre; componente de cuplare și transmisie a mașinilor, cu excepția celor pentru vehiculele terestre; unelte agricole, altele decât uneltele de mână, acționate manual; incubatoare pentru ouă; mașini automate de vânzare;
- 08 - unelte manuale și instrumente de mână; tacâmuri; arme albe, cu excepția armelor de foc; aparate de ras;
- 09 - aparate și instrumente științifice, pentru cercetare, de navigare, geodezice, fotografice, cinematografice, audiovizuale, optice, de cântărire, de măsurare, de semnalizare, de detectare, de testare, de verificare, de salvare și didactice; aparate și instrumente pentru conducerea, distribuția, transformarea, acumularea, reglarea sau controlul distri-

- buției sau utilizării energiei electrice; aparate și instrumente pentru înregistrarea, transmiterea, reproducerea sau procesarea sunetului, imaginilor sau a datelor; fișiere multimedia înregistrate și descărcabile, software pentru calculatoare, suporturi media digitale sau analogice de înregistrare și de stocare fără conținut; mecanisme pentru aparate cu preplată; case de marcat, dispozitive de calculat; calculatoare și dispozitive periferice pentru calculatoare; costume de scafandru, măști pentru scafandri, dopuri de urechi pentru scafandri, clești de nas pentru scafandri, mănuși pentru scafandri, aparate de respirat pentru înot subacvatic; extinctoare;
- 10 - aparate și instrumente chirurgicale, medicale, dentare și veterinare; membre, ochi și dinți artificiali; ochelari, lentile de contact, ochelari de soare; articole ortopedice; materiale de sutură; dispozitive terapeutice și de asistență, adaptate pentru persoanele cu handicap; aparate de masaj; aparate, dispozitive și articole pentru sugari; aparate, dispozitive și articole pentru activitate sexuală;
- 11 - aparate și instalații de iluminat, de încălzire, de răcire, de producere a vaporilor, de coacere, de uscare, de ventilare, de distribuire a apei și de uz sanitar;
- 12 - vehicule; aparate de locomoție terestră, aeriană sau navală;
- 13 - arme de foc; muniții și proiectile; explozive; focuri de artificii;
- 14 - metale prețioase și aliajele lor; bijuterii, pietre prețioase și semiprețioase; instrumente de ceasornicărie și pentru măsurarea timpului;
- 15 - instrumente muzicale; pupitre pentru partituri și stative pentru instrumente muzicale; baghete pentru dirijori;
- 16 - hârtie și carton; produse de imprimare; articole pentru legătorie; fotografii; articole de papetărie și de birou, cu excepția mobilei; adezivi pentru papetărie sau menaj; materiale de desen și materiale pentru artiști; pensule; materiale didactice și de instruire; foi, folii și pungi din plastic pentru împachetare și ambalare; caractere și clișee tipografice;
- 17 - cauciuc, gutapercă, gumă, azbest, mică, neprelucrate și semiprelucrate, și înlocuitori pentru toate aceste materiale; materiale plastice și rășini extrudate destinate utilizării în producție; materiale de călăfătuire, etanșare și izolare; țevi, tuburi și furtunuri flexibile, nemetalice;
- 18 - piele și imitații de piele; piei de animale; genți de voiaj și de transport; umbrele și parasolare; bastoane; bice, harnașament și articole de șelărie; zgărzi, lese și îmbrăcăminte pentru animale;
- 19 - materiale, nemetalice, pentru clădiri și construcții; conducte rigide, nemetalice, pentru construcții; asfalt, smoală, gudron și bitum; construcții transportabile, nemetalice; monumente, nemetalice;
- 20 - mobile, oglinzi, rame pentru tablouri; containere, nemetalice, pentru depozitare sau transport; oase neprelucrate sau semiprelucrate, coarne, fanoane de balenă sau sifid; scoici; spumă de mare; chihlimbar galben;
- 21 - ustensile și recipiente pentru menaj sau de bucătărie; articole de bucătărie și veselă, cu excepția furculițelor, cuțitelor și lingurilor; piepteni și bureți; perii, cu excepția pensulelor; materiale pentru perii; articole pentru curățare; sticlă brută sau semiprelucrată, cu excepția sticlei pentru construcții; sticlărie, porțelan și ceramică;
- 22 - frânghii și sfori; plase; corturi și prelate; marchize din materiale textile sau sintetice; vele; saci pentru transportul și depozitarea materialelor în vrac; materiale de capitonare, amortizare și de umplutură, cu excepția hârtiei, cartonului, cauciucului sau a materialelor plastice; fibre textile brute și înlocuitori ai acestora;
- 23 - fire de uz textil;
- 24 - textile și înlocuitori de textile; lenjerie de uz casnic; perdele din material textil sau plastic;
- 25 - îmbrăcăminte, încălțăminte, articole care servesc la acoperirea capului;
- 26 - dantele și broderii, panglici și funde ca articole de mercerie; nasturi, capse și copci, ace și ace cu gămălie; flori artificiale; decorațiuni pentru păr; păr fals;
- 27 - covoare, preșuri, rogojini, linoleum și alte produse pentru acoperirea podelelor; tapete murale, nu din materiale textile;
- 28 - jocuri, jucării și articole pentru joacă; aparate pentru jocuri video; articole de gimnastică și sport; decorațiuni pentru pomul de Crăciun;
- 29 - carne, pește, păsări și vânat; extracte din carne de uz culinar; fructe, legume și alge marine conservate, congelate, uscate și fier-te; jeleurii, dulcețuri, compoturi; ouă; lapte, brânzeturi, unt, iaurt și alte produse lactate; uleiuri și grăsimi comestibile;
- 30 - cafea, ceai, cacao și înlocuitori ai acestora; orez, paste făinoase și tăiței; tapioca și sago; făină și preparate din cereale; pâine, produse de patiserie și cofetărie; ciocolată; înghețată,

- șerbaturi și alte înghețate comestibile; zahăr, miere, sirop de melasă; drojdie, praf de copt; sare, condimente, mirodenii, plante aromatice conservate; oțet, sosuri și alte condimente; gheață (apă înghețată);
- 31 - produse agricole, de acvacultură, horticoale și forestiere, brute și neprelucrate; cereale și semințe crude și neprocesate; fructe și legume proaspete, plante aromatice proaspete; plante și flori naturale; bulbi, răsaduri și semințe pentru plantare; animale vii; hrană și băuturi pentru animale; malț;
- 32 - bere; băuturi nealcoolice; ape minerale și carbogazoase; băuturi din fructe și sucuri de fructe; siropuri și alte preparate pentru fabricarea băuturilor nealcoolice;
- 33 - băuturi alcoolice, cu excepția berii; preparate alcoolice pentru fabricarea băuturilor;
- 34 - tutun și înlocuitori de tutun; țigări și trabucuri; țigări electronice și vaporizatoare orale pentru fumători; articole pentru fumători; chibrituri;
- 35 - publicitate; administrarea, organizarea și managementul afacerilor; lucrări de birou;
- 36 - servicii financiare, monetare și bancare; servicii de asigurări; servicii imobiliare;
- 37 - servicii de construcții; servicii de instalații și reparații; extracții miniere, foraje pentru extracția de petrol și gaze;
- 38 - servicii de telecomunicații;
- 39 - transport; ambalarea și depozitarea mărfurilor; organizarea de călătorii;
- 40 - tratarea materialelor; reciclarea gunoaielor și deșeurilor; filtrarea aerului și tratarea apei; servicii de imprimare; conservarea alimentelor și a băuturilor;
- 41 - educație; instruire; divertisment; activități sportive și culturale;
- 42 - servicii științifice și tehnologice, precum și servicii de cercetare și creație, referitoare la acestea; servicii de analiză industrială, cercetare industrială și proiectare industrială; servicii de control al calității și de autentificare; crearea și dezvoltarea calculatoarelor și programelor de calculator;
- 43 - servicii de alimentație publică; servicii de cazare temporară;
- 44 - servicii medicale; servicii veterinare; servicii de îngrijire igienică și de înfrumusețare pentru oameni sau animale; servicii de agricultură, acvacultură, horticultură și silvicultură;
- 45 - servicii juridice; servicii de securitate pentru protecția fizică a bunurilor materiale și a persoanelor; servicii matrimoniale, servicii de

rețele de socializare on-line; servicii funerare; babysitting.

(531) CFE(10) 05.03.11; 05.03.13; 05.03.15; 26.04.04; 26.04.19; 27.05.07.

(210) **057336**

(220) 31.03.2026

(730) **MOLDRETAIL GROUP S.R.L., MD**

Șos. Muncești nr. 121,

MD-2002, Chișinău, Republica Moldova

(540)

## SUPER PET

(511) NCL(13-2026)

05 - preparate farmaceutice, medicale și de uz veterinar; produse igienice de uz medical; alimente și substanțe dietetice adaptate pentru uz medical sau veterinar, alimente pentru bebeluși; suplimente dietetice pentru oameni și animale; plasturi, materiale pentru pansamente; materiale pentru plombarea dinților și pentru mulaje dentare; dezinfectante; produse pentru distrugerea animalelor dăunătoare; fungicide, erbicide;

31 - produse agricole, de acvacultură, horticoale și forestiere, brute și neprelucrate; cereale și semințe crude și neprocesate; fructe și legume proaspete, plante aromatice proaspete; plante și flori naturale; bulbi, răsaduri și semințe pentru plantare; animale vii; hrană și băuturi pentru animale; malț;

35 - servicii on-line de tranzacționare, și anume servicii de operare on-line pe piețe pentru vânzătorii și cumpărătorii de produse și servicii; servicii on-line de tranzacționare în care vânzătorii afișează produsele sau serviciile care urmează să fie oferite spre vânzare, achiziționare sau spre licitare prin intermediul Internetului, în scopul facilitării vânzării de produse și servicii de către terți prin intermediul unei rețele de calculatoare; oferi de răspuns evaluativ și evaluări de produse și servicii oferite de vânzători, evaluarea valorii și a prețurilor produselor și serviciilor oferite de vânzători, serviciilor de performanță a cumpărătorilor și vânzătorilor, serviciilor de livrare, precum și experiența globală de tranzacționare în legătură cu acestea; oferirea unui ghid de căutare de publicitate on-line care oferă produse și servicii ale vânzătorilor;

oferirea unei baze de date de căutare on-line de evaluare pentru cumpărători și vânzători; publicitate; gestiunea afacerilor comerciale; administrare comercială; lucrări de birou; servicii de comercializare pentru terți prestate de supermarketuri, hipermarketuri, buticuri, magazine, gherete, chioșcuri și tarabe.

(210) **057509**  
 (220) 18.03.2026  
 (730) **BALABAN INTRAVEST S.R.L., societate comercială, MD**  
 MD-5024, Gura Căinarului, Florești, Republica Moldova  
 (540)

(210) **057446**  
 (220) 14.04.2026  
 (730) **TERMODINAMIC TRADE S.R.L., MD**  
 Str. Vasile Lupu nr. 52,  
 MD-5001, Florești, Republica Moldova  
 (540)



(511) NCL(13-2026)  
 11 - aparate și instalații de iluminat, de încălzire, de răcire, de producere a vaporilor, de coacere, de uscare, de ventilare, de distribuire a apei și de uz sanitar;  
 35 - publicitate; administrarea, organizarea și managementul afacerilor; lucrări de birou;  
 37 - servicii de construcții; servicii de instalații și reparații; extracții miniere, foraje pentru extracția de petrol și gaze;  
 42 - servicii științifice și tehnologice, precum și servicii de cercetare și creație, referitoare la acestea; servicii de analiză industrială, cercetare industrială și proiectare industrială; servicii de control al calității și de autentificare; crearea și dezvoltarea calculatoarelor și programelor de calculator.  
 (531) CFE(10) 07.01.09; 07.01.24; 07.03.02; 27.05.11.

## DISCOVERY

(511) NCL(13-2026)  
 03 - cosmetice și produse de toaletă nemedicinale; produse nemedicinale pentru curățarea dinților; produse de parfumerie, uleiuri esențiale; preparate pentru albit și alte substanțe pentru spălat; preparate pentru curățare, lustruire și șlefuire;  
 05 - preparate farmaceutice, medicale și de uz veterinar; produse igienice de uz medical; alimente și substanțe dietetice adaptate pentru uz medical sau veterinar, alimente pentru bebeluși; suplimente dietetice pentru oameni și animale; plasturi, materiale pentru pansamente; materiale pentru plombarea dinților și pentru mulaje dentare; dezinfectante; produse pentru distrugerea animalelor dăunătoare; fungicide, erbicide;  
 07 - mașini, mașini-unelte, unelte acționate electric; motoare, cu excepția celor pentru vehiculele terestre; componente de cuplare și transmisie a mașinilor, cu excepția celor pentru vehiculele terestre; unelte agricole, altele decât uneltele de mână, acționate manual; incubatoare pentru ouă; mașini automate de vânzare;  
 10 - aparate și instrumente chirurgicale, medicale, dentare și veterinare; membre, ochi și dinți artificiali; articole ortopedice; materiale de sutură; dispozitive terapeutice și de asistență, adaptate pentru persoanele cu handicap; aparate de masaj; aparate, dispozitive și articole pentru sugari; aparate, dispozitive și articole pentru activitate sexuală;  
 11 - aparate și instalații de iluminat, de încălzire, de răcire, de producere a vaporilor, de coacere, de uscare, de ventilare, de distribuire a apei și de uz sanitar;  
 25 - îmbrăcăminte, încălțăminte, articole care servesc la acoperirea capului;  
 28 - jocuri, jucării și articole pentru joacă; aparate pentru jocuri video; articole de gimnastică și sport; decorațiuni (ornamente) pentru pomul de Crăciun;

- 29 - carne, pește, păsări și vânat; extracte din carne; fructe și legume conservate, congelate, uscate și fierte; jeleuri, dulcețuri, compoturi; ouă; lapte, brânzeturi, unt, iaurt și alte produse lactate; uleiuri și grăsimi comestibile;
- 30 - cafea, ceai, cacao și înlocuitori ai acestora; orez, paste făinoase și tăiței; tapioca și sago; făină și preparate din cereale; pâine, produse de patiserie și cofetărie; ciocolată; înghețată, șerbeturi și alte înghețate comestibile; zahăr, miere, sirop de melasă; drojdie, praf de copt; sare, condimente, mirodenii, plante aromatice conservate; oțet, sosuri și alte condimente; gheață (apă înghețată);
- 31 - produse agricole, de acvacultură, horticoale și forestiere, brute și neprelucrate; cereale și semințe crude și neprocesate; fructe și legume proaspete, plante aromatice proaspete; plante și flori naturale; bulbi, răsaduri și semințe pentru plantare; animale vii; hrană și băuturi pentru animale; malț;
- 32 - bere; băuturi nealcoolice; ape minerale și carbogazoase; băuturi din fructe și sucuri de fructe; siropuri și alte preparate pentru fabricarea băuturilor nealcoolice;
- 35 - publicitate; administrarea, organizarea și managementul afacerilor; lucrări de birou;
- 37 - servicii de construcții; servicii de instalații și reparații; extracții miniere, foraje pentru extracția de petrol și gaze;
- 39 - transport; ambalarea și depozitarea mărfurilor; organizarea de călătorii;
- 42 - servicii științifice și tehnologice, precum și servicii de cercetare și creație, referitoare la acestea; servicii de analiză industrială, cercetare industrială și proiectare industrială; servicii de control al calității și de autentificare; crearea și dezvoltarea calculatoarelor și programelor de calculator;
- 43 - servicii de alimentație publică; servicii de cazare temporară;
- 44 - servicii medicale; servicii veterinare; servicii de igienă și de îngrijire a frumuseții pentru oameni sau animale; servicii de agricultură, acvacultură, horticultură și silvicultură.

(210) **057539**

(220) 10.03.2026

(730) **FERMA CU ORIGINI S.R.L., MD**

Str. Grenoble nr. 176, MD-2072,  
Codru, Chișinău, Republica Moldova

(540)



(591) Culori revendicate: verde, negru.

(511) NCL(13-2026)

- 01 - produse chimice destinate industriei, științelor, fotografiei, agriculturii, horticulturii și silviculturii; rășini artificiale în stare brută, materiale plastice în stare brută; compoziții pentru stingerea și prevenirea incendiilor; preparate pentru călire și sudură; substanțe pentru tăbăcirea blănușilor și pieilor de animale; adezivi pentru utilizare în industrie; compost, gunoi de grajd, îngrășămintă; preparate biologice pentru utilizare în industrie și știință;
- 02 - vopsele, firmisuri, lacuri; substanțe de protecție contra ruginii și contra deteriorării lemnului; coloranți, vopsele; cerneluri pentru imprimare, marcare și gravare; rășini naturale în stare brută; metale sub formă de folie și pulbere pentru utilizare în vopsire, decorare, tipărire și artă;
- 03 - cosmetice și produse de toaletă nemedicinale; produse nemedicinale pentru curățarea dinților; parfumuri; preparate pentru albit și alte substanțe pentru spălat; preparate pentru curățare, lustruire și șlefuire;
- 04 - uleiuri și unsoare industriale, ceară; lubrifianti; produse pentru absorbția, umezirea și compactarea pulberilor; combustibili și materiale pentru iluminat; lumânări și fitiluri pentru iluminat;
- 05 - preparate farmaceutice, medicale și de uz veterinar; produse igienice de uz medical; alimente și substanțe dietetice adaptate în scopuri medicale sau veterinare, alimente pentru bebeluși; suplimente dietetice pentru oameni și animale; plasturi adezivi, materiale pentru pansamente; materiale pentru plombarea dinților și pentru mulaje dentare; dezinfectante; produse pentru distrugerea animalelor dăunătoare; fungicide, erbicide;
- 06 - metale comune și aliajele lor, minereuri; materiale metalice pentru edificare și construcții; construcții transportabile metalice; cabluri și fire neelectrice din metal comun; mici articole de fierărie; containere metalice pentru depozitare sau transport; seifuri;

- 07 - mașini, mașini-unelte, unelte acționate electric; motoare, cu excepția celor pentru vehiculele terestre; componente de cuplare și transmisie a mașinilor, cu excepția celor pentru vehiculele terestre; unelte agricole, altele decât uneltele de mână, acționate manual; incubatoare pentru ouă; mașini automate de vânzare;
- 08 - unelte manuale și instrumente de mână; tacâmuri; arme albe, cu excepția armelor de foc; aparate de ras;
- 09 - aparate și instrumente științifice, pentru cercetare, de navigare, geodezice, fotografice, cinematografice, audiovizuale, optice, de cântărire, de măsurare, de semnalizare, de detectare, de testare, de verificare, de salvare și didactice; aparate și instrumente pentru conducerea, distribuirea, transformarea, acumularea, reglarea sau controlul distribuției sau utilizării energiei electrice; aparate și instrumente pentru înregistrarea, transmiterea, reproducerea sau procesarea sunetului, imaginilor sau a datelor; fișiere multimedia înregistrate și descărcabile, software pentru calculatoare, suporturi media digitale sau analogice de înregistrare și de stocare fără conținut; mecanisme pentru aparate cu preplată; case de marcat, dispozitive de calculat; calculatoare și dispozitive periferice pentru calculatoare; costume de scafandru, măști pentru scafandri, dopuri de urechi pentru scafandri, clești de nas pentru scafandri, mănuși pentru scafandri, aparate de respirat pentru înot subacvatic; extinctoare;
- 10 - aparate și instrumente chirurgicale, medicale, dentare și veterinare; membre, ochi și dinți artificiali; ochelari, lentile de contact, ochelari de soare; articole ortopedice; materiale de sutură; dispozitive terapeutice și de asistență, adaptate pentru persoanele cu handicap; aparate de masaj; aparate, dispozitive și articole pentru sugari; aparate, dispozitive și articole pentru activitate sexuală;
- 11 - aparate și instalații de iluminat, de încălzire, de răcire, de producere a vaporilor, de coacere, de uscare, de ventilare, de distribuire a apei și de uz sanitar;
- 12 - vehicule; aparate de locomotie terestră, aeriană sau navală;
- 13 - arme de foc; muniții și proiectile; explozive; focuri de artificii;
- 14 - metale prețioase și aliajele lor; bijuterii, pietre prețioase și semiprețioase; instrumente de ceasornicărie și pentru măsurarea timpului;
- 15 - instrumente muzicale; pupitre pentru partituri și stative pentru instrumente muzicale; baghete pentru dirijori;
- 16 - hârtie și carton; produse de imprimare; articole pentru legătorie; fotografii; articole de papetărie și de birou, cu excepția mobilei; adezivi pentru papetărie sau menaj; materiale de desen și materiale pentru artiști; pensule; materiale didactice și de instruire; foi, folii și pungi din plastic pentru împachetare și ambalare; caractere și clișee tipografice;
- 17 - cauciuc, gutapercă, gumă, azbest, mică, neprelucrate și semiprelucrate, și înlocuitori pentru toate aceste materiale; materiale plastice și rășini extrudate destinate utilizării în producție; materiale de călăfăuire, etanșare și izolare; țevi, tuburi și furtunuri flexibile, nemetalice;
- 18 - piele și imitații de piele; piei de animale; genți de voiaj și de transport; umbrele și parasolare; bastoane; bice, harnașament și articole de șelărie; zgărzi, lese și îmbrăcăminte pentru animale;
- 19 - materiale, nemetalice, pentru clădiri și construcții; conducte rigide, nemetalice, pentru construcții; asfalt, smoală, gudron și bitum; construcții transportabile, nemetalice; monumente, nemetalice;
- 20 - mobile, oglinzi, rame pentru tablouri; containere, nemetalice, pentru depozitare sau transport; oase neprelucrate sau semiprelucrate, coarne, fanoane de balenă sau sifid; scoici; spumă de mare; chihlimbar galben;
- 21 - ustensile și recipiente pentru menaj sau de bucătărie; articole de bucătărie și veselă, cu excepția furculițelor, cuțitelor și lingurilor; piepteni și bureți; perii, cu excepția pensulelor; materiale pentru perii; articole pentru curățare; sticlă brută sau semiprelucrată, cu excepția sticlei pentru construcții; sticlărie, porțelan și ceramică;
- 22 - frânghii și sfori; plase; corturi și prelate; marchize din materiale textile sau sintetice; vele; saci pentru transportul și depozitarea materialelor în vrac; materiale de capitonare, amortizare și de umplutură, cu excepția hârtiei, cartonului, cauciucului sau a materialelor plastice; fibre textile brute și înlocuitori ai acestora;
- 23 - fire de uz textil;
- 24 - textile și înlocuitori de textile; lenjerie de uz casnic; perdele din material textil sau plastic;
- 25 - îmbrăcăminte, încălțăminte, articole care servesc la acoperirea capului;

- 26 - dantele și broderii, panglici și funde ca articole de mercerie; nasturi, capse și copci, ace și ace cu gămălie; flori artificiale; decorațiuni pentru păr; păr fals;
- 27 - covoare, preșuri, rogojini, linoleum și alte produse pentru acoperirea podelelor; tapete murale, nu din materiale textile;
- 28 - jocuri, jucării și articole pentru joacă; aparate pentru jocuri video; articole de gimnastică și sport; decorațiuni pentru pomul de Crăciun;
- 31 - produse agricole, de acvacultură, horticoale și forestiere, brute și neprelucrate; cereale și semințe crude și neprocesate; fructe și legume proaspete, plante aromatice proaspete; plante și flori naturale; bulbi, răsaduri și semințe pentru plantare; animale vii; hrană și băuturi pentru animale; malt;
- 32 - bere; băuturi nealcoolice; ape minerale și carbogazoase; băuturi din fructe și sucuri de fructe; siropuri și alte preparate pentru fabricarea băuturilor nealcoolice;
- 33 - băuturi alcoolice, cu excepția berii; preparate alcoolice pentru fabricarea băuturilor;
- 34 - tutun și înlocuitori de tutun; țigări și trabucuri; țigări electronice și vaporizatoare orale pentru fumători; articole pentru fumători; chibrituri;
- 36 - servicii financiare, monetare și bancare; servicii de asigurări; servicii imobiliare;
- 37 - servicii de construcții; servicii de instalații și reparații; extracții miniere, foraje pentru extracția de petrol și gaze;
- 38 - servicii de telecomunicații;
- 39 - transport; ambalarea și depozitarea mărfurilor; organizarea de călătorii;
- 40 - tratarea materialelor; reciclarea gunoaielor și deșeurilor; filtrarea aerului și tratarea apei; servicii de imprimare; conservarea alimentelor și a băuturilor;
- 41 - educație; instruire; divertisment; activități sportive și culturale;
- 42 - servicii științifice și tehnologice, precum și servicii de cercetare și creație, referitoare la acestea; servicii de analiză industrială, cercetare industrială și proiectare industrială; servicii de control al calității și de autentificare; crearea și dezvoltarea calculatoarelor și programelor de calculator;
- 43 - servicii de alimentație publică; servicii de cazare temporară;
- 44 - servicii medicale; servicii veterinare; servicii de îngrijire igienică și de înfrumusețare pentru oameni sau animale; servicii de agricultură, acvacultură, horticultură și silvicultură;
- 45 - servicii juridice; servicii de securitate pentru protecția fizică a bunurilor materiale și a persoanelor; servicii matrimoniale, servicii de rețele de socializare on-line; servicii funerare; babysitting.
- (531) CFE(10) 03.04.02; 03.04.12; 06.19.09; 06.19.11; 06.19.16; 07.01.09; 07.01.24; 27.05.01; 29.01.12.
-

## Mărci înregistrate în baza cererilor acceptate parțial

(111) **42130**  
 (151) 06.03.2026  
 (181) 27.03.2035  
 (210) 055044  
 (220) 27.03.2025  
 (730) **FAMILYTURCOMPANY S.R.L., MD**  
 Str. Petru Rareș nr. 59,  
 MD-5600, Rîșcani, Republica Moldova  
 (540)



(526) Elementele mărcii asupra cărora nu se extinde dreptul exclusiv: „PUDRA”, cu excepția executării grafice deosebite.  
 (591) Culori revendicate: negru, roz, alb.  
 (511) NCL(12-2025)  
 03 - cosmetice și produse de toaletă nemedicinale; produse nemedicinale pentru curățarea dinților; produse de parfumerie, uleiuri esențiale; preparate pentru albit și alte substanțe pentru spălat; preparate pentru curățare, lustruire și șlefuire.  
 (531) CFE(9) 09.01.10; 25.01.06; 27.05.24; 29.01.13.

(111) **42131**  
 (151) 06.03.2026  
 (181) 07.04.2035  
 (210) 055085  
 (220) 07.04.2025  
 (730) **CIUBOTARU Ghenadii, MD**  
 Bd. Mircea cel Bătrân nr. 45, ap. 223,  
 MD-2075, Chișinău, Republica Moldova  
 (540)

## CONCURSURILE CANGURULUI

(511) NCL(12-2025)  
 16 - produse de imprimare; articole pentru legătorie; fotografii; adevizi pentru papetărie sau menaj; materiale de desen și materiale pentru artiști; pensule; materiale didactice și de instruire; caractere și clișee tipografice;  
 28 - jocuri, jucării și articole pentru joacă; aparate pentru jocuri video; articole de gimnastică și sport; decorațiuni (ornamente) pentru pomul de Crăciun;  
 35 - lucrări de birou.

(111) **42133**  
 (151) 06.03.2026  
 (181) 22.04.2035  
 (210) 055176  
 (220) 22.04.2025  
 (730) **Birou al Istoriilor de Credit „VIA SCOPE” S.R.L., MD**  
 Str. Alba-Iulia nr. 75, ap.(of.) et. 7,  
 MD-2071, Chișinău, Republica Moldova  
 (540)



(526) Elementele mărcii asupra cărora nu se extinde dreptul exclusiv: „Credit”, „Info”, cu excepția executării grafice deosebite.  
 (591) Culori revendicate: alb, albastru-închis, albastru-deschis.  
 (511) NCL(12-2025)  
 35 - publicitate; administrarea, organizarea și managementul afacerilor; lucrări de birou;  
 36 - servicii financiare, monetare și bancare; servicii de asigurări; servicii imobiliare;  
 38 - servicii de telecomunicații;  
 42 - servicii științifice și tehnologice, precum și servicii de cercetare și creație, referitoare la acestea; servicii de analiză industrială, cercetare industrială și proiectare industrială;

servicii de control al calității și de autentificare; crearea și dezvoltarea calculatoarelor și programelor de calculator;

- 45 - servicii juridice; servicii de securitate pentru protecția fizică a bunurilor materiale și a persoanelor; servicii matrimoniale, servicii de rețele de socializare on-line; servicii funerare; babysitting.

(531) CFE(9) 26.07.25; 26.13.25; 27.05.19; 29.01.13.

(111) **42134**

(151) 06.03.2026

(181) 06.05.2035

(210) 055246

(220) 06.05.2025

(730) **GUȚU Serghei, MD**

Str. Ion Neculce nr. 12/1, ap. 85,  
MD-2064, Chișinău, Republica Moldova

(540)



(526) Elementele mărcii asupra cărora nu se extinde dreptul exclusiv: „BREWERY” „HOUSE WINE”, „MD”, cu excepția executării grafice deosebite.

(511) NCL(12-2025)

33 - băuturi alcoolice.

(531) CFE(9) 02.01.15; 02.01.25; 05.11.15; 07.01.09; 07.03.08; 19.01.06; 24.03.12; 24.03.16; 26.01.14; 26.01.16; 27.05.01.

(111) **42135**

(151) 06.03.2026

(181) 30.05.2035

(210) 055416

(220) 30.05.2025

(730) **ZAGORODNIUC Vitalie, MD**

MD-3540, Pelivan, Orhei, Republica Moldova

(540)



(511) NCL(12-2025)

07 - mașini, mașini-unelte, unelte acționate electrice; motoare, cu excepția celor pentru vehiculele terestre; componente de cuplare și transmisie a mașinilor, cu excepția celor pentru vehiculele terestre; unelte agricole, altele decât uneltele de mână, acționate manual; incubatoare pentru ouă; mașini automate de vânzare;

12 - vehicule; aparate de locomotie terestră, aeriană sau navală.

(531) CFE(9) 04.02.01; 24.01.08; 24.01.09; 27.05.01.

(111) **42151**

(151) 11.03.2026

(181) 12.02.2035

(210) 054754

(220) 12.02.2025

(730) **MIVADA&CO S.R.L., MD**

Str. Petricani nr. 33,  
MD-2059, Chișinău, Republica Moldova

(540)



(526) Elementele mărcii asupra cărora nu se extinde dreptul exclusiv: „GLAZING BALCONY SYSTEMS”, „®”, cu excepția executării grafice deosebite.

(591) Culori revendicate: oranj, verde-închis, alb.  
 (511) NCL(12-2025)  
 06 - metale comune și aliajele lor, minereuri; materiale metalice pentru edificare și construcții; construcții transportabile metalice; cabluri și fire neelectrice din metal comun; mici articole de fierărie; containere metalice pentru depozitare sau transport; seifuri.  
 (531) CFE(9) 26.04.05; 26.07.19; 27.05.11; 29.01.13.

(111) **42152**  
 (151) 11.03.2026  
 (181) 10.03.2035  
 (210) 054930  
 (220) 10.03.2025  
 (730) **GLOBAL RECORDS SRL, RO**  
 București, Sectorul 1, Strada PUȚUL LUI ZAMFIR, Nr. 32-34, Etaj 2, România  
 (540)

## GRAND CONCERT by THE MOTANS

(526) Elementele mărcii asupra cărora nu se extinde dreptul exclusiv: „GRAND CONCERT”, cu excepția executării grafice deosebite.  
 (511) NCL(12-2025)  
 35 - promovare de concerte muzicale; promovare de evenimente speciale; servicii de vânzare cu amănuntul în legătură cu fișiere de muzică descărcabile; servicii de comerț cu amănuntul on-line pentru muzică digitală descărcabilă; promovarea muzicii altor persoane prin furnizarea de portofolii on-line pe un site web; distribuirea de materiale publicitare, de marketing și materiale promoționale; servicii de informații comerciale furnizate on-line prin Internet sau o rețea globală de calculatoare;  
 41 - servicii educative, de divertisment și sportive; servicii de rezervare de bilete în domeniul educației, divertismentului și sportului; servicii de spectacole în direct; spectacole muzicale; divertisment muzical; producția de muzică; spectacole muzicale live; producere de concerte muzicale; organizare de evenimente muzicale; organizare de concerte de muzică pop; spectacole în direct susținute de trupe muzicale.  
 (531) CFE(9) 03.07.19; 27.05.10.

(111) **42153**  
 (151) 11.03.2026  
 (181) 22.04.2035  
 (210) 055179  
 (220) 22.04.2025  
 (730) **PREMIUM HOUSE S.R.L., MD**  
 Str. Ismail nr. 8, ap. 34,  
 MD-6801, Ialoveni, Republica Moldova  
 (540)



(526) Elementele mărcii asupra cărora nu se extinde dreptul exclusiv: „#PREMIUM HOUSE”, cu excepția executării grafice deosebite.  
 (511) NCL(12-2025)  
 37 - servicii de construcții; servicii de instalații și reparații; extracții miniere, foraje pentru extracția de petrol și gaze.  
 (531) CFE(9) 07.01.24; 07.03.11; 24.17.25; 27.05.01.

(111) **42162**  
 (151) 12.03.2026  
 (181) 19.07.2034  
 (210) 053756  
 (220) 19.07.2024  
 (730) **MALACILĂ Cristina, MD**  
 Str. Pietrarilor nr. 6, ap. 8,  
 MD-2021, Chișinău, Republica Moldova  
 (540)

# OZZONI

(511) NCL(12-2024)  
 20 - mobile, oglinzi, rame pentru tablouri; containere, nemetalice, pentru depozitare sau transport; oase neprelucrate sau semiprelucrate

crate, coarne, fanoane de balenă sau sidef; scoici; spumă de mare; chihlimbar galben.

(531) CFE(9) 27.05.01.

(111) **42164**

(151) 11.03.2026

(181) 31.12.2034

(210) 056550

(220) 31.12.2024

(641) 054577

(730) **MUȘUC Eduard, MD**

Str. Drumul Viilor nr. 26/1, ap. 21,  
MD-2001, Chișinău, Republica Moldova

**LEHTMAN Mihail, MD**

Str. Constantin Vîrnav nr. 19, ap. 1,  
MD-2025, Chișinău, Republica Moldova

**NISENBOIM Alexandru, MD**

Bd. Moscova nr. 15/1, ap. 64,  
MD-2068, Chișinău, Republica Moldova

(540)

(511) NCL(12-2024)

09 - aparate și instrumente științifice, pentru cercetare, de navigare, geodezice, fotografice, cinematografice, audiovizuale, optice, de cântărire, de măsurare, de semnalizare, de detectare, de testare, de verificare, de salvare și didactice; aparate și instrumente pentru conducerea, distribuția, transformarea, acumularea, reglarea sau controlul distribuției sau utilizării energiei electrice; aparate și instrumente pentru înregistrarea, transmiterea, reproducerea sau procesarea sunetului, imaginilor sau a datelor; suporturi media înregistrate și descărcabile, software pentru calculatoare, suporturi media digitale sau analogice de înregistrare și de stocare fără conținut; mecanisme pentru aparate cu preplată; case de marcat, dispozitive de calculat; calculatoare și dispozitive periferice pentru calculatoare; costume de scafandru, măști pentru scafandri, dopuri de urechi pentru scafandri, clești de nas pentru scafandri și înotători, mănuși pentru scafandri, aparate de respirat pentru înot subacvatic; extincatoare;

11 - aparate și instalații de iluminat, de încălzire, de răcire, de producere a vaporilor, de coacere, de uscare, de ventilare, de distribuire a apei și de uz sanitar;

38 - servicii de telecomunicații;

42 - servicii de proiectare industrială; servicii de control al calității și de autentificare; crearea și dezvoltarea calculatoarelor și programelor de calculator.

(531) CFE(9) 27.05.17.

(111) **42165**

(151) 11.03.2026

(181) 30.05.2035

(210) 055395

(220) 30.05.2025

(730) **MANEA Victoria, MD**

MD-5834, Țințăreni, Telenești, Republica Moldova

(540)

(526) Elementele mărcii asupra cărora nu se extinde dreptul exclusiv: „TOTUL APROAPE DE TINE”, cu excepția executării grafice deosebite.

(511) NCL(12-2025)

35 - publicitate; administrarea, organizarea și managementul afacerilor; lucrări de birou;

43 - servicii de alimentație publică; servicii de cazare temporară.

(531) CFE(9) 02.09.01; 10.03.10; 10.03.11; 26.04.18; 27.05.10.

(111) **42173**

(151) 16.03.2026

(181) 03.04.2035

(210) 055112

(220) 03.04.2025

(730) **DIACENCO Vadim, MD**

Str. Petru Zadnipru nr. 4/1, ap. 68,  
MD-2044, Chișinău, Republica Moldova

(540)



(526) Elementele mărcii asupra cărora nu se extinde dreptul exclusiv: „TRAFARET”, cu excepția executării grafice deosebite.

(511) NCL(12-2025)

02 - vopsele, firmisuri, lacuri; substanțe de protecție contra ruginii și contra deteriorării lemnului; coloranți, vopsele; cerneluri pentru imprimare, marcare și gravare; rășini naturale în stare brută; metale sub formă de folie și pulbere pentru utilizare în vopsire, decorare, tipărire și artă;

19 - materiale, nemetalice, pentru clădiri și construcții; conducte rigide, nemetalice, pentru construcții; construcții transportabile, nemetalice; monumente, nemetalice;

35 - publicitate; administrarea, organizarea și managementul afacerilor; lucrări de birou;

37 - servicii de construcții; servicii de instalații și reparații; extracții miniere.

(531) CFE(9) 03.11.07; 05.05.20; 26.01.05; 26.11.12; 26.13.25; 27.05.10.

(111) **42178**

(151) 17.03.2026

(181) 20.11.2034

(210) 054349

(220) 20.11.2024

(310) 2024810205

(320) 30.09.2024

(330) RU

(730) **Yandex LLC, RU**

Leo Tolstoy Str. 16 RU-119021 Moscow,  
Federația Rusă

(540)



(591) Culori revendicate: negru, galben.

(511) NCL(12-2024)

09 - acumulatori electrice pentru vehicule; aparate pentru înregistrarea sunetelor; aparate de sisteme de poziționare globală (GPS); aparate de control de la distanță; aparate pentru transmiterea sunetului; bancomate; etichete electronice pentru mărfuri; brățări de identificare magnetice și codificate; brățări conectate (instrumente de măsură); brelocuri electronice sub formă de dispozitive de comandă la distanță; camere video portabile; videoproiectoare; videotelefoane; ecrane video; firme mecanice; indicatoare digitale; dispozitive mâini libere pentru telefoane; senzori; senzori de parcare pentru vehicule; suporturi adaptate pentru telefoane mobile și telefoane inteligente; detectoare; discuri de pick-up; afișaje numerice electronice; table electronice interactive whiteboard; panouri de afișaj electronic; firme luminoase; emitoare descărcabile pentru telefoane mobile; simulatoare pentru conducerea sau controlul vehiculelor; interfețe (informatică); interfețe audio; cărți de identitate biometrice; cartele magnetice de identificare; carduri de memorie pentru aparate de jocuri video; carduri magnetice codate; tastaturi de calculator; chei criptografice descărcabile pentru primit și cheltuit criptoactive; carduri de acces codificate; cititoare de cărți electronice; organizații electronice; suporturi de mouse; suporturi de bord adaptate pentru telefoane mobile

și telefoane inteligente; boxe portabile; suporturi cu inel pentru telefoane mobile; discuri compacte (audio-video); discuri compacte cu lectură laser (CD-ROM-uri); calculatoare; calculatoare cuantice; calculatoare portabile; calculatoare personale portabile; tablete; laptopuri; controlere pentru realitatea virtuală; portofele cu hardware pentru criptomonedă; portofele electronice descărcabile; magneți; magneți decorativi; dispozitive pentru interconectarea rețelelor locale (router); playere portabile multimedia; modemuri; monitoare (hardware pentru calculatoare); monitoare (programe de calculator); suporturi pentru selfie (monopoduri manuale); seturi de date, înregistrate sau descărcabile; căști audio; suporturi pentru înregistrări sonore; suporturi de date magnetice; software pentru jocuri de calculator, înregistrat; software de calculatoare înregistrat; software de calculatoare descărcabil pentru administrarea tranzacțiilor cu criptoactive folosind tehnologie blockchain; software sub formă de dispozitiv medical (SaMD) descărcabil; hardware pentru calculatoare; lentile pentru selfie-uri; îmbrăcăminte virtuală descărcabilă; panouri pentru semnalizare luminoasă sau mecanică; pașapoarte biometrice; dispozitive portabile de traducere; platforme de software de calculator înregistrat sau descărcabil; suporturi adaptate pentru laptopuri; suporturi de micro-receptoare telefonice pentru autovehicule; suporturi de răcire pentru laptopuri; asistente personale digitale (PDA); aparate pentru înregistrarea distanțelor; aparate de control al vitezei pentru vehicule; aparate didactice; aparate pentru înregistrarea timpului; aparate și instrumente de navigație; aparate de comandă pentru vehicule (calculatoare de bord); dispozitive de navigat prin satelit; aparate de telecomunicații în formă de bijuterii; receptoare audiovizuale; aplicații software de calculatoare, descărcabile; aplicații software de calculatoare descărcabile pentru ștanțarea jetoanelor nefungibile (NFT); aplicații software descărcabile pentru lumi virtuale; programe de calculator înregistrate; software pentru economizor de ecran, înregistrate sau descărcabile; software pentru jocuri de calculator, descărcabil; programe de calculatoare (software descărcabil); programe înregistrate de operare pe calculator; publicații electronice descărcabile; aparate de radio pentru vehicule; regulatoare de tensiune pentru vehicule; roboți pentru supraveghere de securitate; roboți de laborator; roboți de învă-

țământ; roboți pentru teleprezență; roboți umanoizi care pot fi programați de utilizatori, neconfigurați; sisteme electronice de control al accesului pentru uși cu interblocare; scanere pentru prelucrarea datelor; scanere mobile pentru documente; dicționare electronice portabile; difuzoare inteligente; cartele inteligente (carduri cu circuite integrate); telefoane inteligente; telefoane inteligente pliabile; ceasuri inteligente; aparate audiovizuale folosite în scopuri didactice; stații de alimentare pentru vehicule electrice; genți adaptate pentru laptopuri; circuite integrate; contoare; parcometre; kilometraje pentru vehicule; televizoare; telefoane fără fir; telefoane mobile; terminale electronice de distribuit tichete; terminale pentru carduri de credit; terminale interactive cu ecran tactil; terminale pentru puncte de desfacere (POS); case automate; dispozitive automate de control al direcției pentru vehicule; magnetoscoape; aparate pentru reproducerea sunetului; mașini de facturat; echipamente de procesare a datelor; instalații electrice antifurt; dispozitive pentru proiectarea tastaturilor virtuale; încărcătoare de baterii pentru telefoane mobile; încărcătoare portabile; avertizoare acustice; periferice adaptate pentru a fi folosite la calculatoare; cititoare (aparatură pentru procesarea datelor); cititoare de coduri de bare; dispozitive de afișaj pe parbriz pentru autovehicule (afișaj HUD); tonuri de apel descărcabile pentru telefoane mobile; fișiere cu imagini descărcabile; fișiere cu muzică descărcabile; fișiere digitale cu muzică descărcabile autentificate prin jetoane nefungibile (NFT-uri); fișiere de imagini digitale descărcabile autentificate prin jetoane nefungibile (NFT-uri); desene animate; memorii USB; aparate de fotografiat; huburi pentru automatizarea caselor; imagini grafice descărcabile pentru telefoane mobile;

- 37 - închirierea încărcătoarelor de baterii; închirierea încărcătoarelor portabile;
- 39 - închirierea autobuzelor; închirierea mașinilor; închirierea bărcilor; închirierea garajelor; închirierea automobilelor de curse; închirierea fotoliilor rulante; închirierea portbagajelor de capotă pentru vehicule; închirierea locurilor de parcare; închirierea sistemelor de navigație; locație de vehicule; distribuirea ziarelor; distribuirea corespondenței; distribuirea coletelor; livrarea mărfurilor; livrarea mărfurilor comandate prin corespondență; livrarea florilor; logistică de transport, cu excepția

- serviciilor de transport legate de clienți, inclusiv serviciilor de informare privind traficul, serviciilor de management al traficului; organizarea croazierelor; organizarea excursiilor; rezolvarea formalităților pentru vize și documente de călătorie pentru persoanele care călătoresc în străinătate; camionaj; transportul și depozitarea gunoiului; transportarea mobilei; servicii de mutare; transportarea călătorilor; transport de valori păzit; servicii de transport cu autobuzul; servicii de transport cu automobile; transportarea pasagerilor; servicii de manipulare și de încărcare a mărfii; servicii de descărcare a mărfurilor; ambalarea produselor; servicii de folosire în comun a autovehiculelor; împachetarea produselor; servicii de șoferi; servicii de utilizare în comun a autoturismelor; servicii de curierat (mesaje sau mărfuri); servicii de transport a documentelor juridice; ambalarea cadourilor; servicii de taxi; transport, cu excepția serviciilor de transport legate de clienți, inclusiv serviciilor de informare privind traficul, serviciilor de management al traficului; stocarea fizică a datelor sau a documentelor stocate în format electronic; depozitarea mărfurilor; depozitarea produselor în magazine; servicii de expediere; comandarea serviciilor sus-menționate, inclusiv printr-o aplicație mobilă sau on-line; organizarea sau furnizarea serviciilor sus-menționate, inclusiv printr-o aplicație mobilă sau on-line;
- 42 - analiza sistemelor informatice; închirierea serverelor web; închirierea programelor informatice; închirierea calculatoarelor; închirierea roboților umanoizi neconfigurați, programabil de utilizatori; blockchain ca serviciu (BaaS); recuperarea datelor informatice; design industrial; servicii de protecție împotriva virusilor informatici; instalarea programelor; studii în domeniul mecanicii; cercetare privind tehnicile de telecomunicații; cercetare în domeniul inteligenței artificiale; cercetarea și dezvoltarea produselor noi pentru terți; cercetare științifică; cercetare tehnologică; etalonare (măsurări); consultanță în materie de design web; consultanță în materie de securitate informatică; consultanță în inteligență artificială; consultanță în domeniul tehnologiilor referitoare la calculatoare; consultanță în proiectarea și dezvoltarea hardware pentru computere; consultanță cu privire la securitatea pe Internet; consultanță în domeniul programelor de calculator; consultanță în materie de securitate a rețelelor de telecomunicații; consultanță cu privire la securitatea datelor; consultanță tehnologică; controlul calității; minarea criptoactivelor; actualizarea software; monitorizarea sistemelor informatice pentru detectarea avariilor; monitorizarea sistemelor informatice pentru detectarea accesului neautorizat sau încălcării securității datelor; monitorizarea electronică a activității cardurilor de credit pentru detectarea fraudelor pe Internet; monitorizarea operării sistemului informatic prin acces de la distanță; monitorizarea electronică a informațiilor de identificare personală pentru detectarea furtului de identitate pe Internet; scrierea codurilor informatice; software ca serviciu (SaaS); întreținerea programelor de calculatoare; digitalizarea documentelor (scanare); digitalizarea (scanarea) fotografiilor; conversia datelor și a documentelor de pe un suport fizic către un suport electronic; planificare urbanistică; platformă ca serviciu (PaaS); furnizarea sistemelor informatice virtuale prin tehnica cloud; furnizarea hărților geografice on-line, nedescărcabile; furnizarea informațiilor geografice; furnizarea informațiilor în legătură cu tehnologia calculatoarelor și programare prin intermediul unui site; furnizarea de software de calculatoare nedescărcabil on-line; furnizarea on-line de software de calculatoare descărcabil pentru emiterea jetoanelor nefungibile (NFT); furnizarea motoarelor de căutare în Internet; conversia datelor și a programelor informatice, alta decât conversia fizică; efectuarea studiilor de proiecte tehnice; programare informatică de contracte inteligente pe un blockchain; proiectarea sistemelor informatice; design de prototipuri; deblocarea telefoanelor mobile; găzduirea site-urilor de Internet (site-uri web); dezvoltarea jocurilor video și pe calculator; dezvoltarea platformelor de calculatoare; proiectare de software; dezvoltare de software în cadrul publicării de software; servicii de autentificare a utilizatorilor prin tehnologie blockchain; servicii de asistență IT (depanare de software); creare și design de indexuri de informații bazate pe site-uri web pentru alte persoane (servicii de tehnologia informației); crearea și întreținerea siturilor web pentru terți; design grafic pe calculator pentru cartografiere prin proiecție video; design de modele de simulare pe calculator; programare pentru calculatoare; redactare tehnică; copierea programelor informatice; salvarea externă a datelor; programare pentru calculatoare pentru prelucrarea datelor;

consultanță în domeniul tehnologiei telecomunicațiilor; furnizarea serviciilor de autentificare a utilizatorilor printr-o tehnologie de deschidere a unei sesiuni unice pentru aplicații software on-line; servicii de autentificare a utilizatorilor folosind tehnologia pentru tranzacții de comerț electronic; stilism (design industrial); cartografie; servicii de inginerie software pentru procesarea datelor; servicii de criptare a datelor; găzduirea mediilor virtuale; găzduirea platformelor software pentru colaborare de lucru bazată pe realitate virtuală; găzduirea serverelor; stocarea electronică a datelor; comandarea serviciilor sus-menționate, inclusiv printr-o aplicație mobilă sau on-line; organizarea sau furnizarea serviciilor sus-menționate, inclusiv printr-o aplicație mobilă sau on-line.

(531) CFE(9) 18.01.21; 26.04.04; 26.04.18; 27.03.15; 27.05.17; 29.01.12.

(111) **42183**

(151) 17.03.2026

(181) 07.05.2035

(210) 055248

(220) 07.05.2025

(730) **OJOG Gabriela, MD**

Str. Studenților nr. 12/1, ap. 43,  
MD-2045, Chișinău, Republica Moldova

(540)



(526) Elementele mărcii asupra cărora nu se extinde dreptul exclusiv: „FUNDAȚIA PENTRU DEZVOLTARE”, cu excepția executării grafice deosebite.

(511) NCL(12-2025)

41 - educație; instruire; divertisment; activități sportive și culturale.

(531) CFE(9) 05.05.20; 05.11.17; 20.07.01; 20.07.02; 27.05.02.

(111) **42184**

(151) 18.03.2026

(181) 05.09.2034

(210) 053994

(220) 05.09.2024

(730) **GHITENȘTEIN Ester, MD**

Str. Mihai Eminescu nr. 60, ap. 7,  
MD-2001, Chișinău, Republica Moldova  
**LUPU Constantin, MD**

Str. Valea Crucii nr. 8, ap. 214,  
MD-2072, Chișinău, Republica Moldova

(540)

## TRIADA

(511) NCL(12-2024)

35 - publicitate; administrarea, organizarea și managementul afacerilor; lucrări de birou;

37 - servicii de construcții; servicii de instalații și reparații; extracții miniere, foraje pentru extracția de petrol și gaze.

(111) **42185**

(151) 17.03.2026

(181) 01.11.2034

(210) 054243

(220) 01.11.2024

(730) **CEREȘ Irina, MD**

Str. Alexandru Hâjdeu nr. 98, bloc 1, ap. 31,  
MD-2001, Chișinău, Republica Moldova

(540)



**NOVACHEM LLC**  
A CHEMICAL COMPANY

(526) Elementele mărcii asupra cărora nu se extinde dreptul exclusiv: „LLC”, „A CHEMICAL COMPANY”, cu excepția executării grafice deosebite.

- (591) Culori revendicate: alb, negru, galben, cafe-niu.
- (511) NCL(12-2024)
- 01 - produse chimice destinate industriei, științelor, fotografiei, agriculturii, horticulturii și silviculturii; rășini artificiale în stare brută, materiale plastice în stare brută; compoziții pentru stingerea și prevenirea incendiilor; preparate pentru călire și sudură; substanțe pentru tăbăcirea blănușilor și pieilor de animale; adevizi pentru utilizare în industrie; chituri și alte produse de umplere; compost, gunoi de grajd, îngrășămintă; preparate biologice pentru utilizare în industrie și știință;
- 05 - preparate farmaceutice, medicale și de uz veterinar; produse igienice de uz medical; alimente și substanțe dietetice adaptate pentru uz medical sau veterinar, alimente pentru bebeluși; suplimente dietetice pentru oameni și animale; plasturi, materiale pentru pansamente; materiale pentru plombarea dinților și pentru mulaje dentare; dezinfectante; produse pentru distrugerea animalelor dăunătoare; fungicide, erbicide;
- 35 - publicitate; administrarea, organizarea și managementul afacerilor; lucrări de birou.
- (531) CFE(9) 05.05.20; 05.05.21; 05.07.22; 27.05.01; 29.01.14.

- 
- (111) **42186**  
 (151) 17.03.2026  
 (181) 12.03.2035  
 (210) 054954  
 (220) 12.03.2025  
 (730) **PRUTEANU Mihaela, MD**  
 MD-3731, Sireți, Strășeni, Republica Moldova
- (540)



- (526) Elementele mărcii asupra cărora nu se extinde dreptul exclusiv: „Expertisa”, cu excepția executării grafice deosebite.
- (591) Culori revendicate: alb, albastru, negru.
- (511) NCL(12-2025)
- 35 - publicitate; administrarea, organizarea și managementul afacerilor; lucrări de birou;

- 36 - servicii financiare, monetare și bancare; servicii de asigurări; servicii imobiliare.
- (531) CFE(9) 24.17.20; 26.03.23; 27.05.08; 29.01.13.

- 
- (111) **42187**  
 (151) 17.03.2026  
 (181) 03.03.2035  
 (210) 054892  
 (220) 03.03.2025  
 (730) **TOTAL GRAVURA S.R.L., MD**  
 Str. Cernăuți nr. 20A,  
 MD-2032, Chișinău, Republica Moldova
- (540)



**Total Gravura**

- (526) Elementele mărcii asupra cărora nu se extinde dreptul exclusiv: „Gravura”, cu excepția executării grafice deosebite.
- (511) NCL(12-2025)
- 20 - oglinzi; containere, nemetalice, pentru depozitare sau transport; oase neprelucrate sau semiprelucrate, coarne, fanoane de balenă sau sifid; scoici; spumă de mare; chihlimbar galben;
- 35 - publicitate; administrarea, organizarea și managementul afacerilor; lucrări de birou;
- 40 - tratarea materialelor; reciclarea gunoaielor și deșeurilor; filtrarea aerului și tratarea apei; servicii de imprimare; conservarea alimentelor și a băuturilor;
- 42 - servicii științifice și tehnologice, precum și servicii de cercetare și creație, referitoare la acestea; servicii de analiză industrială, cercetare industrială și proiectare industrială; servicii de control al calității și de autentificare; crearea și dezvoltarea calculatoarelor și programelor de calculator.
- (531) CFE(9) 26.04.06; 26.04.09; 26.07.15; 26.11.02; 26.11.21; 26.13.01; 27.05.10.

(111) **42189**  
 (151) 18.03.2026  
 (181) 03.04.2035  
 (210) 055075  
 (220) 03.04.2025  
 (730) **DOLEA Sorin, MD**  
 Str. Grigore Alexandrescu nr. 3 A, ap. 100,  
 MD-2008, Chișinău, Republica Moldova  
 (540)



(526) Elementele mărcii asupra cărora nu se extinde dreptul exclusiv: „CARBON ZERO”, „MANAGEMENT”, cu excepția executării grafice deosebite.  
 (591) Culori revendicate: alb, verde.  
 (511) NCL(12-2025)  
 36 - servicii financiare, monetare și bancare; servicii de asigurări; servicii imobiliare.  
 (531) CFE(9) 25.07.07; 26.01.06; 26.15.01; 27.05.01; 29.01.12.

(111) **42190**  
 (151) 18.03.2026  
 (181) 15.05.2035  
 (210) 055307  
 (220) 15.05.2025  
 (730) **APAACTIVE S.R.L., MD**  
 Str. Spartacus nr. 23B, ap. 3,  
 MD-2024, Chișinău, Republica Moldova  
 (540)



(526) Elementele mărcii asupra cărora nu se extinde dreptul exclusiv: „EAU DE PARFUM”, „®”, cu excepția executării grafice deosebite.  
 (591) Culori revendicate: roșu.  
 (511) NCL(12-2025)  
 03 - produse de parfumerie, uleiuri esențiale;  
 35 - publicitate; administrarea, organizarea și managementul afacerilor; lucrări de birou.  
 (531) CFE(9) 27.05.09; 29.01.01.

(111) **42217**  
 (151) 20.03.2026  
 (181) 27.05.2035  
 (210) 055359  
 (220) 27.05.2025  
 (730) **OZONTEH IMPEX S.R.L., MD**  
 Șos. Chișinău nr. 69, E58,  
 MD-3701, Strășeni, Republica Moldova  
 (540)



(526) Elementele mărcii asupra cărora nu se extinde dreptul exclusiv: „NIŠ”, „SRBIJA”, cu excepția executării grafice deosebite.  
 (511) NCL(12-2025)  
 07 - mașini, mașini-unelte, unelte acționate electrice; motoare, cu excepția celor pentru vehiculele terestre; componente de cuplare și transmisie a mașinilor, cu excepția celor pentru vehiculele terestre; unelte agricole, altele decât uneltele de mână, acționate manual; incubatoare pentru ouă; mașini automate de vânzare; toate produsele sus-menționate provenite din Serbia.  
 (531) CFE(9) 15.01.01; 15.01.21; 26.04.11; 26.04.16; 26.04.18; 27.05.09.

(111) **42218**  
 (151) 20.03.2026  
 (181) 22.05.2035  
 (210) 055368  
 (220) 22.05.2025  
 (730) **ITAL-GUSTO GRUP S.R.L., MD**  
 Str. M. Sadoveanu nr. 42/1,  
 MD-2075, Chişinău, Republica Moldova  
 (540)



(526) Elementele mărcii asupra cărora nu se extinde dreptul exclusiv: „IMPORTATORE DI PRODOTTI ITALIANI”, „100%”, „Grup”, cu excepția executării grafice deosebite.  
 (511) NCL(12-2025)  
 35 - publicitate; administrarea, organizarea și managementul afacerilor; lucrări de birou;  
 39 - transport; ambalarea și depozitarea mărfurilor; organizarea de călătorii;  
 40 - tratarea materialelor; reciclarea gunoaielor și deșeurilor; filtrarea aerului și tratarea apei; servicii de imprimare; conservarea alimentelor și a băuturilor;  
 43 - servicii de alimentație publică; servicii de cazare temporară.  
 (531) CFE(9) 24.03.07; 24.03.18; 25.01.06; 26.01.21; 27.05.09.

(111) **42227**  
 (151) 20.03.2026  
 (181) 26.11.2034  
 (210) 054482  
 (220) 26.11.2024  
 (730) **BALABAN INTRAVEST S.R.L., societate comercială, MD**  
 MD-5024, Gura Căinarului, Florești, Republica Moldova

(540)

## NORDICA

(511) NCL(12-2024)  
 21 - ustensile și recipiente pentru menaj sau de bucătărie; articole de bucătărie și veselă, cu excepția furculițelor, cuțitelor și lingurilor; piepteni și bureți; perii, cu excepția pensulelor; materiale pentru perii; articole pentru curățare; sticlă brută sau semiprelucrată, cu excepția sticlei pentru construcții; sticlărie, porțelan și ceramică;  
 33 - băuturi alcoolice, cu excepția berii; preparate alcoolice pentru fabricarea băuturilor;  
 41 - educație; instruire; divertisment; activități sportive și culturale.

(111) **42229**  
 (151) 23.03.2026  
 (181) 10.05.2034  
 (210) 053408  
 (220) 10.05.2024  
 (730) **LAVRIC Daniela, MD**  
 Bd. Moscova nr. 9, bloc 5, ap. 175, MD-2068, Chişinău, Republica Moldova  
 (540)

ONE  
 DESIGN

(526) Elementele mărcii asupra cărora nu se extinde dreptul exclusiv: „ONE”, „DESIGN”, cu excepția executării grafice deosebite.  
 (511) NCL(12-2024)  
 35 - servicii on-line de tranzacționare, și anume servicii de operare on-line pe piețe pentru vânzătorii și cumpărătorii de produse și servicii; servicii on-line de tranzacționare în care vânzătorii afișează produsele sau serviciile care urmează să fie oferite spre vânzare, achiziționare sau spre licitare prin intermediul

- Internetului, în scopul facilitării vânzării de produse și servicii de către terți prin intermediul unei rețele de calculatoare; oferire de răspuns evaluativ și evaluări de produse și servicii oferite de vânzători, evaluarea valorii și a prețurilor produselor și serviciilor oferite de vânzători, serviciilor de performanță a cumpărătorilor și vânzătorilor, serviciilor de livrare, precum și experiența globală de tranzacționare în legătură cu acestea; oferirea unui ghid de căutare de publicitate on-line care oferă produse și servicii ale vânzătorilor; oferirea unei baze de date de căutare on-line de evaluare pentru cumpărători și vânzători; publicitate; gestiunea afacerilor comerciale; administrare comercială; lucrări de birou; servicii de comercializare pentru terți prestate de supermarketuri, hipermarketuri, buticuri, magazine, gherete, chioșcuri și tarabe;
- 42 - servicii științifice și tehnologice, precum și servicii de cercetare și creație, referitoare la acestea; servicii de analiză industrială, cercetare industrială și proiectare industrială; servicii de control al calității și de autentificare; crearea și dezvoltarea calculatoarelor și programelor de calculator.

(111) **42230**

(151) 24.03.2026

(181) 13.05.2035

(210) 055287

(220) 13.05.2025

(310) 019106048

(320) 14.11.2024

(330) EM

(730) **Coffeeast Festival S.R.L., RO**

Strada Brândușelor Nr. 7, Bl. G3, Sc. 1, Et. 3, Ap.16, Camera 3, sector 3, București, România

(540)



- (591) Culori revendicate: verde (Pantone 7495C), galben (Pantone 124 C), maro (Pantone 729C), negru (Pantone 560C).

(511) NCL(12-2025)

30 - cafea, cafea boabe; cafea măcinată; cafea solubilă; cafea fără cofeină; băuturi din cafea; amestecuri pe bază de cafea naturală; cafea cu arome; cafea cu gheață; băuturi nealcoolice pe bază de cafea; preparate pe bază de cafea; praf de cafea în capsule; pulberi de băuturi pe bază de cafea; extracte și esențe din cafea, cu excepția esențelor eterice și a uleiurilor esențiale;

35 - coordonare, pregătire, organizarea și realizarea expozițiilor, târgurilor și evenimentelor în scopuri comerciale și publicitare; servicii de comerț (vânzare) cu amănuntul pentru cafea, cafea boabe, cafea măcinată, cafea solubilă, cafea fără cofeină, băuturi din cafea, ciocolată, cacao și ceai cu lapte, amestecuri pe bază de cafea naturală și/sau înlocuitori de cafea (cicoare, orz și alte cereale), cafea cu arome, ceai, ceai cu gheață, cafea cu gheață, cacao și cafea artificială, băuturi nealcoolice pe bază de cafea, ceai, cacao și ciocolată; servicii de comerț (vânzare) cu amănuntul pentru preparate nealcoolice gata de băut, preparate pe bază de cafea, ceai, cacao și ciocolată, praf de cafea în capsule, ceai în capsule, pudră de cacao în capsule, pulberi de băuturi pe bază de cafea, cacao sau ceai în capsule, infuzii, extracte și esențe din cafea și ceai, cu excepția esențelor eterice și a uleiurilor esențiale, orez, paste și tăiței, tapioca și sago; servicii de comerț (vânzare) cu amănuntul pentru făină și preparate din cereale, pâine, produse de brutărie, patiserie și produse de cofetărie, gustări pe bază de cereale, briose, biscuiți, dulciuri, produse și batoane pe bază de fulgi de cereale care conțin și fructe deshidratate și oleaginoase, preparate pe bază de cereale dulci și sărate, ciocolată, înghețată, sorbeturi și alte produse similare sub formă de înghețată, comestibile; servicii de comerț (vânzare) cu amănuntul pentru zahăr și îndulcitori, înlocuitori ai zahărului, sirop de arțar, sirop de agave, miere, melasă, drojdie, praf de copt, sare, condimente, mirodenii, ierburi conservate, oțet, sosuri și alte condimente, gheață (apă înghețată); asistență în managementul afacerilor; consultanță în organizarea și managementul afacerilor; servicii specializate privind eficiența afacerilor; servicii de consiliere privind managementul afacerilor; consultanță profesională în afaceri; managementul afacerilor hoteliere; furnizarea informațiilor de afaceri prin intermediul unui site web; demonstrații

- cu produse; servicii de externalizare (asistență de afaceri); servicii de intermediere comercială; servicii de informații privind marketingul; marketing; consultanță în domeniul managementul personalului; recrutarea de personal; servicii de achiziție pentru terți; relații publice; servicii de telemarketing; publicitate; publicitate prin televiziune; publicitate prin Internet;
- 41 - coordonarea, pregătirea, organizarea și realizarea expozițiilor, târgurilor și evenimentelor în scopuri educaționale, culturale și de divertisment; divertisment și educație on-line; divertisment și educație furnizate prin platforme on-line; organizarea concursurilor de divertisment și educație pe rețele sociale; servicii educaționale furnizate de școli barista; servicii educaționale; servicii de instruire practică (demonstrații); organizarea, susținerea și desfășurarea evenimentelor cu caracter educațional, cultural și de divertisment; furnizarea cursurilor de formare și examinare în domeniul educațional; organizarea competițiilor (educație sau divertisment); organizarea și susținerea atelierelor; furnizarea recenziilor pentru scopuri de divertisment sau cultural transfer de cunoștințe de afaceri și know-how (training); furnizarea facilităților de recreere; furnizarea informațiilor cu privire la activitățile recreaționale; furnizarea informațiilor în domeniul educației;
- 43 - servicii oferite de cafenele; servicii de furnizare a alimentelor și băuturilor; cazare temporară; servicii de catering care constau în furnizarea produselor alimentare și băuturi; servicii de bufet; servicii de bar; servicii de restaurant; servicii de restaurant cu autoservire; servicii de bufet pentru gustări (snack bar); închirierea aparatelor de gătit; servicii de bucătări personali.
- (531) CFE(9) 01.15.07; 05.03.11; 05.03.13; 05.03.14; 05.07.27; 24.15.01; 24.15.08; 27.05.01; 29.01.14.

- (111) **42231**  
 (151) 24.03.2026  
 (181) 20.05.2035  
 (210) 055329  
 (220) 20.05.2025  
 (730) **FEDERAȚIA MOLDOVENEASCĂ DE FOTBAL, asociație obștească, MD**  
 Str. Tricolorului nr. 39,  
 MD-2012, Chișinău, Republica Moldova
- (540)



- (526) Elementele mărcii asupra cărora nu se extinde dreptul exclusiv: „LIGA”, „MD”, „7”, cu excepția executării grafice deosebite.
- (591) Culori revendicate: roșu de diferite nuanțe, cafeniu de diferite nuanțe, alb.
- (511) NCL(12-2025)  
 41 - educație; instruire; divertisment; activități sportive și culturale.
- (531) CFE(9) 21.03.01; 24.01.12; 27.05.09; 27.07.11; 29.01.14.

## Lista certificatelor de înregistrare a mărcilor eliberate în aprilie 2026

Se publică următoarele date: numărul curent, numărul de depozit, data de depozit, numărul de ordine al înregistrării, data înregistrării, clasele conform CIPS, titularul, codul țării conform normei ST.3 OMPI, numărul BOPI în care a fost publicată cererea de înregistrare, numărul BOPI în care a fost publicată marca înregistrată în baza cererii acceptate parțial.



Nr. crt.	(210) Nr. de depozit	(220) Data de depozit	(111) Nr. înregistrării	(151) Data înregistrării	(511) Clase	(730) Titular, cod ST.3 OMPI	(441) Nr. BOPI	(450) Nr. BOPI
1	2	3	4	5	6	7	8	9
1	055044	27.03.2025	42130	06.03.2026	03	FAMILYTURCOMPANY S.R.L., MD	5/2025	5/2026
2	055085	07.04.2025	42131	06.03.2026	16,28,35	CIUBOTARU Ghenadii, MD	6/2025	5/2026
3	055176	22.04.2025	42133	06.03.2026	35,36,38,42,45	Birou al Istoriilor de Credit „VIA SCOPE” S.R.L., MD	7/2025	5/2026
4	055246	06.05.2025	42134	06.03.2026	33	GUȚU Serghei, MD	7/2025	5/2026
5	055416	30.05.2025	42135	06.03.2026	07,12	ZAGORODNIUC Vitalie, MD	7/2025	5/2026
6	055449	05.06.2025	42136	06.03.2026	05	Joint Stock Company „Schelkovo Agrohimp”, RU	8/2025	
7	055462	05.06.2025	42137	06.03.2026	05	GM Pharmaceuticals LTD, GE	8/2025	
8	055463	05.06.2025	42138	06.03.2026	05	GM Pharmaceuticals LTD, GE	8/2025	
9	055470	06.06.2025	42139	06.03.2026	03,16,35	IMENSITATE S.R.L., MD	8/2025	
10	055472	10.06.2025	42140	06.03.2026	05	GM Pharmaceuticals LTD, GE	8/2025	
11	055227	25.04.2025	42141	05.03.2026	33,35,43	GORE Alina, MD	7/2025	
12	055228	25.04.2025	42142	05.03.2026	33,35,43	GORE Alina, MD	7/2025	
13	055225	05.05.2025	42143	06.03.2026	03,05,09,35,37,41,44	NOAVIDET SRL, RO	7/2025	
14	055233	02.05.2025	42144	09.03.2026	35,43	GUSTUL AUTENTIC S.R.L., MD	7/2025	
15	054778	14.02.2025	42145	10.03.2026	33	WHITE GOLD GROUP, LLC, US	6/2025	
16	055019	18.03.2025	42146	10.03.2026	34	J.S.S. TOBACCO LTD, GB	6/2025	
17	055168	17.04.2025	42147	10.03.2026	34	PREMIER DIALOG S.R.L., MD	6/2025	
18	055169	17.04.2025	42148	10.03.2026	34	PREMIER DIALOG S.R.L., MD	6/2025	
19	055170	17.04.2025	42149	10.03.2026	34	PREMIER DIALOG S.R.L., MD	6/2025	
20	055182	23.04.2025	42150	10.03.2026	35	IMENSITATE S.R.L., MD	6/2025	
21	054754	12.02.2025	42151	11.03.2026	06	MIVADA&CO S.R.L., MD	5/2025	5/2026
22	054930	10.03.2025	42152	11.03.2026	35,41	GLOBAL RECORDS SRL, RO	5/2025	5/2026
23	055179	22.04.2025	42153	11.03.2026	37	PREMIUM HOUSE S.R.L., MD	6/2025	5/2026
24	055300	14.05.2025	42154	11.03.2026	43	BLACK WOOD S.R.L., MD	8/2025	
25	055357	27.05.2025	42155	11.03.2026	33	Grupo Osborne, S.A., ES	8/2025	
26	055358	27.05.2025	42156	11.03.2026	33	Grupo Osborne, S.A., ES	8/2025	
27	055361	27.05.2025	42157	11.03.2026	33	NATIQUE INDÚSTRIA E COMÉRCIO LTDA, BR	8/2025	
28	055483	12.06.2025	42158	11.03.2026	06,19,35,37	TRANSERV RESORT S.R.L., MD	8/2025	
29	055542	24.06.2025	42159	11.03.2026	06,11,20,35,37	EuroCond Service S.R.L., MD	8/2025	
30	054358	26.11.2024	42160	11.03.2026	03,35	AHMED PERFUMES L.L.C, AE	1/2025	
31	054514	23.12.2024	42161	12.03.2026	32	CIBIZOV Denis, MD	2/2025	
32	053756	19.07.2024	42162	12.03.2026	20	MALACILÎ Cristina, MD	9/2024	5/2026
33	055131	14.04.2025	42163	11.03.2026	33	ROȘCA DACAB S.R.L., MD	6/2025	
34	056550	31.12.2024	42164	11.03.2026	09,11,38,42	MUȘUC Eduard, MD LEHTMAN Mihail, MD NISENBOIM Alexandru, MD		12/2025
35	055395	30.05.2025	42165	11.03.2026	35,43	MANEA Victoria, MD	7/2025	5/2026

1	2	3	4	5	6	7	8	9
36	055373	27.05.2025	42166	11.03.2026	06,21	CEPOI Victor, MD	8/2025	
37	055360	27.05.2025	42167	13.03.2026	32,33	Grupo Osborne, S.A., ES	8/2025	
38	055390	29.05.2025	42168	13.03.2026	41	KEDEM, asociație obștească, centru cultural evreiesc, MD	8/2025	
39	055476	31.05.2025	42169	13.03.2026	29	GSV UNIVERSAL S.R.L., MD	8/2025	
40	055497	16.06.2025	42170	13.03.2026	09	Shenzhen Sunlong Technology Co., Ltd., CN	8/2025	
41	055552	23.06.2025	42171	13.03.2026	05	GM Pharmaceuticals LTD, GE	8/2025	
42	055165	18.04.2025	42172	13.03.2026	11,21	Zhejiang Kobach Technology Co., Ltd., CN	6/2025	
43	055112	03.04.2025	42173	16.03.2026	02,19,35,37	DIACENCO Vadim, MD	6/2025	5/2026
44	054991	19.03.2025	42174	17.03.2026	33	TEQUILA SAUZA, S. DE R.L. DE C.V., MX	6/2025	
45	055426	05.06.2025	42175	17.03.2026	34	INTERNET-DMS S.R.L., MD	8/2025	
46	055533	20.06.2025	42176	17.03.2026	29,30,32	MOLDRETAIL GROUP S.R.L., MD	8/2025	
47	054385	29.11.2024	42177	16.03.2026	32,33,35,43	DIVUS WINERY LTD S.R.L., MD	2/2025	
48	054349	20.11.2024	42178	17.03.2026	09,37,39,42	Yandex LLC, RU	1/2025	5/2026
49	055108	09.04.2025	42179	17.03.2026	28	MATTEL, Inc., US	6/2025	
50	055109	09.04.2025	42180	17.03.2026	28	MATTEL, Inc., US	6/2025	
51	054885	03.03.2025	42181	17.03.2026	12	TOYOTA JIDOSHA KABUSHIKI KAISHA (also trading as Toyota Motor Corporation), JP	5/2025	
52	055310	16.05.2025	42182	16.03.2026	44	OJOG Sergiu, MD	7/2025	
53	055248	07.05.2025	42183	17.03.2026	41	OJOG Gabriela, MD	7/2025	5/2026
54	053994	05.09.2024	42184	18.03.2026	35,37	GHITENȘTEIN Ester, MD LUPU Constantin, MD	11/2024	5/2026
55	054243	01.11.2024	42185	17.03.2026	01,05,35	CEREȘ Irina, MD	12/2024	5/2026
56	054954	12.03.2025	42186	17.03.2026	35,36	PRUTEANU Mihaela, MD	5/2025	5/2026
57	054892	03.03.2025	42187	17.03.2026	20,35,40,42	TOTAL GRAVURA S.R.L., MD	5/2025	5/2026
58	055545	23.06.2025	42188	18.03.2026	35,43	GÎNCOTA Roman, MD	8/2025	
59	055075	03.04.2025	42189	18.03.2026	36	DOLEA Sorin, MD	6/2025	5/2026
60	055307	15.05.2025	42190	18.03.2026	03,35	APAACTIVE S.R.L., MD	7/2025	5/2026
61	055403	02.06.2025	42191	18.03.2026	29	Banga Ltd, LV	8/2025	
62	055422	04.06.2025	42192	18.03.2026	44	VLAD VADNAT S.R.L., MD	8/2025	
63	055454	09.06.2025	42193	18.03.2026	45	FUNERARIUS C.M. S.R.L., MD	8/2025	
64	055488	12.06.2025	42194	18.03.2026	28,35,38,42,44	TONU Sergiu, MD	8/2025	
65	055498	16.06.2025	42195	18.03.2026	09	Shenzhen Sunlong Technology Co., Ltd., CN	8/2025	
66	055559	25.06.2025	42196	18.03.2026	34	Philip Morris Products S.A., CH	8/2025	
67	055575	24.06.2025	42197	18.03.2026	35,39,41,43	LUNCA PRUTULUI DE JOS, asociație, grupul de acțiune locală, MD	8/2025	
68	055582	30.06.2025	42198	18.03.2026	11,35,37	MORARU Mircea, MD	8/2025	
69	055586	30.06.2025	42199	18.03.2026	33,35,43	RADACINI WINES S.R.L., MD	8/2025	
70	055591	26.06.2025	42200	18.03.2026	14,21,35	PȘEDERSCHI Ruslana, MD	8/2025	
71	055201	25.04.2025	42201	18.03.2026	09	Empower Tribe IP Holdings Ltd, AE	6/2025	
72	055202	25.04.2025	42202	18.03.2026	09,15	Empower Tribe IP Holdings Ltd, AE	6/2025	
73	055203	25.04.2025	42203	18.03.2026	09	Empower Tribe IP Holdings Ltd, AE	6/2025	
74	055204	25.04.2025	42204	18.03.2026	09	Empower Tribe IP Holdings Ltd, AE	6/2025	
75	055206	25.04.2025	42205	18.03.2026	09	Empower Tribe IP Holdings Ltd, AE	6/2025	

1	2	3	4	5	6	7	8	9
76	055207	25.04.2025	42206	18.03.2026	09	Empower Tribe IP Holdings Ltd, AE	6/2025	
77	055209	25.04.2025	42207	18.03.2026	09	Empower Tribe IP Holdings Ltd, AE	6/2025	
78	055326	12.05.2025	42208	18.03.2026	01,03,05,10,32,35,39,42,44	PRODIAFARM S.R.L., societate comercială, MD	7/2025	
79	055327	12.05.2025	42209	18.03.2026	01,03,05,10,32,35,39,42,44	PRODIAFARM S.R.L., societate comercială, MD	7/2025	
80	055253	07.05.2025	42210	18.03.2026	30,32	MONICOL S.R.L., MD	8/2025	
81	054796	17.02.2025	42211	19.03.2026	30	Binggrae Co., Ltd., KR	4/2025	
82	054797	17.02.2025	42212	19.03.2026	30	Binggrae Co., Ltd., KR	4/2025	
83	055567	26.06.2025	42213	18.03.2026	30,43	MIHĂILĂ Andrei, MD	8/2025	
84	055450	06.06.2025	42214	20.03.2026	30,35,43	COFFEENATIV COFFEE GROUP S.R.L., RO	8/2025	
85	055451	06.06.2025	42215	20.03.2026	30,35,43	COFFEENATIV COFFEE GROUP S.R.L., RO	8/2025	
86	055359	27.05.2025	42217	20.03.2026	07	OZONTEH IMPEX S.R.L., MD	7/2025	5/2026
87	055368	22.05.2025	42218	20.03.2026	35,39,40,43	ITAL-GUSTO GRUP S.R.L., MD	7/2025	5/2026
88	055404	02.06.2025	42219	20.03.2026	04	LENGAS Valerii, MD	8/2025	
89	055424	04.06.2025	42220	20.03.2026	30,35,43	APIFERA S.R.L., MD	8/2025	
90	055464	06.06.2025	42221	20.03.2026	06,19,35,37	PLASTCOMPLEX S.R.L., societate comercială, MD	8/2025	
91	055510	16.06.2025	42222	20.03.2026	05	FARMAPRIM S.R.L., MD	8/2025	
92	055516	17.06.2025	42223	20.03.2026	25	MATEDPRIM S.R.L., MD	8/2025	
93	055517	17.06.2025	42224	20.03.2026	29,30	JARDAN Vladimir, MD	8/2025	
94	055530	19.06.2025	42225	20.03.2026	20,24,35	BUNESCU Eugeniu, MD	8/2025	
95	055289	14.05.2025	42226	19.03.2026	09,45	Boo Enterprises, Inc., US	7/2025	
96	054482	26.11.2024	42227	20.03.2026	21,33,41	BALABAN INTRAVEST S.R.L., societate comercială, MD	2/2025	5/2026
97	055342	22.05.2025	42228	20.03.2026	19,35,37	PIVOVARCIUC Eugen, MD	7/2025	
98	053408	10.05.2024	42229	23.03.2026	35,42	LAVRIC Daniela, MD	7/2024	5/2026
99	055287	13.05.2025	42230	24.03.2026	30,35,41,43	Coffeeast Festival S.R.L., RO	7/2025	5/2026
100	055329	20.05.2025	42231	24.03.2026	41	FEDERAȚIA MOLDOVENEASCĂ DE FOTBAL, asociație obștească, MD	7/2025	5/2026
101	053771	19.07.2024	42266	16.03.2026	03,05	Church & Dwight Co., Inc., US	9/2024	

## Lista mărcilor reînnoite

Se publică următoarele date: numărul curent, numărul înregistrării reînnoite, data expirării termenului de reînnoire, clasele conform CIPS, reproducerea mărcii, titularul și adresa, codul țării conform normei ST.3 OMPI.

Nr. crt.	(116) Nr. înregistrării reînnoite	(186) Data expirării reînnoirii	(511) Clase	(540) Reproducerea mărcii	(730) Titular și adresă, cod ST.3 OMPI
1	2	3	4	5	6
1	3R 4315	21.02.2036	20,32		RESAN S.R.L., MD Str. Industrială nr. 21, MD-2023, Chișinău, Republica Moldova
2	3R 4691	12.02.2036	36		Bursa de Valori a Moldovei S.A., MD Str. Maria Cebotari nr. 16, MD-2012, Chișinău, Republica Moldova

1	2	3	4	5	6
3	3R 4795	03.04.2036	29,30		MARS, INCORPORATED, US 6885 Elm Street, McLean, Virginia 22101-3883, Statele Unite ale Americii
4	3R 4812	24.11.2035	12	<b>ROADSTONE</b>	Nexen Tire Corporation, KR 355, Chungnyeol-ro, Yangsan-si, Gy- eongsangnam-do, Republica Coreea
5	3R 4864	19.03.2036	29,30		MARS, INCORPORATED, US 6885 Elm Street, McLean, Virginia 22101-3883, Statele Unite ale Americii
6	3R 5108	08.05.2036	05	<b>ARICEPT</b>	Eisai R&D Management Co., Ltd., JP 6-10, Koishikawa 4-chome, Bunkyo-ku, Tokyo, Japonia
7	2R 14306	14.07.2035	29,30,31,32, 35,43		47 th PARALLEL S.A., întreprindere mixtă, MD Bd. Ștefan cel Mare și Sfânt nr. 132, MD-2012, Chișinău, Republica Moldova
8	2R 14633	08.11.2035	25,35,40,45	<b>MASCARAD</b>	OUȘ Igor, MD Str. Mihail Kogălniceanu nr. 35, MD-2001, Chișinău, Republica Moldova
9	2R 14665	05.12.2035	33	<b>BUSHMILLS</b>	The Old Bushmills Distillery Company Limited, GB 2 Distillery Road, Bushmills, Co Antrim BT57 8XH, Regatul Unit
10	2R 14667	05.12.2035	33	<b>BLACK BUSH</b>	The Old Bushmills Distillery Company Limited, GB 2 Distillery Road, Bushmills, Co Antrim BT57 8XH, Regatul Unit
11	2R 14732	08.11.2035	25,35,40,45	<b>CARNAVAL</b>	OUȘ Igor, MD Str. Mihail Kogălniceanu nr. 35, MD-2001, Chișinău, Republica Moldova
12	2R 14733	11.11.2035	09,11,35,37, 39	<b>PARK ELECTRIC</b>	VION-IMPEX S.R.L., firmă, MD Str. București nr. 91/1, MD-2012, Chișinău, Republica Moldova
13	2R 14804	25.11.2035	03,05	<b>СЕНСОТЕРАПИЯ</b>	Obscestvo s ogranichennoi otvetstvennostiu „AL- MAZ-M”, RU per. 1-ii Obidenskii, d. 10, 119034, g. Moskva, Federația Rusă
14	2R 14805	25.11.2035	03,05	<b>SENSOTERAPIA</b>	Obscestvo s ogranichennoi otvetstvennostiu „AL- MAZ-M”, RU per. 1-ii Obidenskii, d. 10, 119034, g. Moskva, Federația Rusă
15	2R 14839	14.12.2035	29,30,31	<b>RESAN</b>	RESAN S.R.L., MD Str. Industrială nr. 21, MD-2023, Chișinău, Republica Moldova
16	2R 14865	30.01.2036	07	<b>FLEXI JETS</b>	Aktiebolaget Electrolux, SE SE-105 45 Stockholm, Suedia
17	2R 15127	06.03.2036	43	<b>RAMADA</b>	Ramada International, Inc., US 22 Sylvan Way, Parsippany, New Jersey 07054, Statele Unite ale Americii
18	2R 15128	06.03.2036	43	<b>RAMADA ENCORE</b>	Ramada International, Inc., US 22 Sylvan Way, Parsippany, New Jersey 07054, Statele Unite ale Americii
19	2R 15246	10.03.2036	43		Days Inns Worldwide, Inc., US 22 Sylvan Way, Parsippany, New Jersey 07054, Statele Unite ale Americii
20	2R 15255	15.03.2036	43		Days Inns Worldwide, Inc., US 22 Sylvan Way, Parsippany, New Jersey 07054, Statele Unite ale Americii
21	2R 15284	08.06.2036	05	<b>ИМУНЕПТИН ИМУГЕПТИН</b>	CIUHRIL Ceslav, MD Str. Nichita Smochină nr. 29, MD-2021, Chișinău, Republica Moldova
22	2R 15287	22.03.2036	33		THE ABSOLUT COMPANY INTERNATIONAL AB, SE 117 97 Stockholm, Suedia
23	2R 15307	27.04.2036	05	<b>KETANOV</b>	S.C. TERAPIA S.A., RO Str. Fabricii nr. 124, Cluj-Napoca, Județul CLUJ, România
24	2R 15325	14.07.2035	35	<b>NORDIC SEAFOOD</b>	47 th PARALLEL S.A., întreprindere mixtă, MD Bd. Ștefan cel Mare și Sfânt nr. 132, MD-2012, Chișinău, Republica Moldova
25	2R 15485	20.03.2036	32		THE COCA-COLA COMPANY, corporația statului Delaware, US One Coca-Cola Plaza, Atlanta, GA 30313, Statele Unite ale Americii

1	2	3	4	5	6
26	2R 15504	04.04.2036	09		LUXOTTICA GROUP S.P.A., IT Piazzale Cadorna 3, Milano, 20123, Italia
27	2R 15616	07.06.2036	05	<b>CELENTRI</b>	PHIVCO UK II LIMITED, GB GSK Medicines Research Centre, Gunnels Wood Road, Stevenage, SG1 2NY, Regatul Unit
28	2R 15617	08.06.2036	05	<b>ADENOPROSIN АДЕНОПРОСИН</b>	CIUHRIL Ceslav, MD Str. Nichita Smochină nr. 29, MD-2021, Chişinău, Republica Moldova
29	2R 15630	16.05.2036	12	<b>N-SERIES</b>	ISUZU JIDOSHA KABUSHIKI KAISHA (also trading as Isuzu Motors Limited), JP 2-5, Takashima 1-chome, Nishi-ku, Yokohama-shi, Kanagawa, 220-8720, Japonia
30	2R 15631	16.05.2036	12	<b>NPR</b>	ISUZU JIDOSHA KABUSHIKI KAISHA (also trading as Isuzu Motors Limited), JP 2-5, Takashima 1-chome, Nishi-ku, Yokohama-shi, Kanagawa, 220-8720, Japonia
31	2R 15632	16.05.2036	12	<b>NKR</b>	ISUZU JIDOSHA KABUSHIKI KAISHA (also trading as Isuzu Motors Limited), JP 2-5, Takashima 1-chome, Nishi-ku, Yokohama-shi, Kanagawa, 220-8720, Japonia
32	2R 15633	16.05.2036	12	<b>NQR</b>	ISUZU JIDOSHA KABUSHIKI KAISHA (also trading as Isuzu Motors Limited), JP 2-5, Takashima 1-chome, Nishi-ku, Yokohama-shi, Kanagawa, 220-8720, Japonia
33	2R 15747	08.06.2036	05	<b>IMUPURIN ИМУПУРИН</b>	CIUHRIL Ceslav, MD Str. Nichita Smochină nr. 29, MD-2021, Chişinău, Republica Moldova
34	2R 16066	01.03.2036	16,17,19,35, 37		Joint Stock Company „TechnoNICOL”, RU 47 Gilyarovskogo Str., bld 5, 5th floor, office I, room 22, 129110, Moscow, Federația Rusă
35	2R 16371	30.03.2036	07,08,35,37	<b>EINHELL</b>	Einhell Germany AG, DE Wiesenweg 22, 94405 Landau/Isar, Germania
36	R 28506	09.11.2035	36	<b>TROIKA DIALOG</b>	Joint-Stock Company „Sberbank CIB”, RU str. Vavilova, 19, 117312 Moscow, Federația Rusă
37	R 28511	18.11.2035	01,05,35,44		CHIMAGROMARKETING S.R.L., MD Str. Tighina nr. 65, of. 414, MD-2001, Chişinău, Republica Moldova
38	R 28641	23.09.2035	31	<b>ACANA</b>	Champion Petfoods LP by its general partner Champion Petfoods (GP) Ltd., CA 11403 - 186 Street, Edmonton, AB T5S 2W6, Canada
39	R 28642	23.09.2035	31	<b>ORIJEN</b>	Champion Petfoods LP by its general partner Champion Petfoods (GP) Ltd., CA 11403 - 186 Street, Edmonton, AB T5S 2W6, Canada
40	R 28645	07.09.2035	06,09,11,35		BORODINA Victoria, MD Str. N. Zelinski nr. 15/2, ap. 29, MD-2038, Chişinău, Republica Moldova
41	R 28786	02.02.2036	05	<b>NEIROMIDIN НЕЙРОМИДИН</b>	Akciju sabiedriba „Olpha”, LV Rupnicu street 5, Olaine, Olaines district, LV-2114, Letonia
42	R 28810	14.03.2036	33,35		SĂLCUȚA S.R.L., MD MD-4323, Sălcuța, Căușeni, Republica Moldova
43	R 28818	22.02.2036	33		RENAISSANCE PERFECT S.R.L., MD Str. Chişinăului nr. 94/a, MD-2084, Cricova, Chişinău, Republica Moldova
44	R 28873	02.12.2035	35,38		HENDRIX BAIL S.R.L., sales house, MD Str. Bucuriei nr. 1/2, MD-2004, Chişinău, Republica Moldova
45	R 28922	15.02.2036	09,11	<b>ALFA GOLD</b>	ALFA-AGIL S.R.L., firmă de producție și comerț, MD Str. Alba-Iulia nr. 75, MD-2071, Chişinău, Republica Moldova
46	R 28944	17.03.2036	03,35,44	<b>iBeauty</b>	BULAN Ivan, MD Str. Tudor Vladimirescu nr. 1/4, ap. 56, MD-2024, Chişinău, Republica Moldova BULAN Natalia, MD Str. Alecu Russo nr. 18, ap. 110, MD-2044, Chişinău, Republica Moldova

1	2	3	4	5	6
47	R 28994	17.03.2036	03,35,44	<b>NEICHA</b>	BULAN Ivan, MD Str. Tudor Vladimirescu nr. 1/4, ap. 56, MD-2024, Chişinău, Republica Moldova BULAN Natalia, MD Str. Alecu Russo nr. 18, ap. 110, MD-2044, Chişinău, Republica Moldova
48	R 29004	05.04.2036	35		MATIMCONS S.R.L., MD Str. Nicolai Dimo nr. 1/1, ap. 47, MD-2068, Chişinău, Republica Moldova
49	R 29035	22.04.2036	35,39	<b>ARIDON</b>	ARIDON S.R.L., firmă de producție și comerț, MD Str. Gheorghe Tudor nr. 5, MD-2028, Chişinău, Republica Moldova
50	R 29052	24.03.2036	30,32	<b>REHAB THE BEAST!</b>	Monster Energy Company, a Delaware corporati- on, US 1 Monster Way, Corona, California 92879, Statele Unite ale Americii
51	R 29079	18.11.2035	01,05,35,44	<b>Brodvei, SC</b>	CHIMAGROMARKETING S.R.L., MD Str. Tighina nr. 65, of. 414, MD-2001, Chişinău, Republica Moldova
52	R 29091	05.04.2036	35		MATIMCONS S.R.L., MD Str. Nicolai Dimo nr. 1/1, ap. 47, MD-2068, Chişinău, Republica Moldova
53	R 29096	26.04.2036	25	<b>TELLUS</b>	TELLUS S.R.L., MD Str. Moskovskaya nr. 21/1, MD-3200, Bender, Republica Moldova
54	R 29097	01.03.2036	03,05		IVYBRIDGE VENTURES LIMITED, CY Skopa 10, Tribune House, CY-1075 Nicosia, Cipru
55	R 29143	24.03.2036	02,03,04		WD-40 Manufacturing Company, US 9715 Businesspark Avenue, San Diego, California 92131, Statele Unite ale Americii
56	R 29186	17.03.2036	10	<b>INTEGRA-CP</b>	Bicon, LLC, US 501 Arborway, Boston, Massachusetts MA 02130, Statele Unite ale Americii
57	R 29187	17.03.2036	10	<b>SYNTHOGRAFT</b>	Bicon, LLC, US 501 Arborway, Boston, Massachusetts MA 02130, Statele Unite ale Americii
58	R 29188	17.03.2036	05	<b>TRINIA</b>	Bicon, LLC, US 501 Arborway, Boston, Massachusetts MA 02130, Statele Unite ale Americii
59	R 29191	29.03.2036	09,35		HP Hewlett Packard Group LLC, a Delaware limi- ted liability company, US 11445 Compaq Center Drive West, Houston, Te- xas 77070, Statele Unite ale Americii
60	R 29286	08.02.2036	36		VICTORIA CREDIT S.R.L., organizație de credita- re nebanară, MD Str. Mihai Eminescu nr. 35, MD-2012, Chişinău, Republica Moldova
61	R 29363	02.03.2036	01,02,17,19	<b>ROST</b>	AKZO NOBEL COATINGS S.R.L., RO Popeşti-Leordeni, Şos. Olteniței nr. 202 B, Jud. Ilfov, România
62	R 29364	17.03.2036	10		Bicon, LLC, US 501 Arborway, Boston, Massachusetts MA 02130, Statele Unite ale Americii
63	R 29376	04.03.2036	09,37,38,42, 45		IDOMUS COMPANY S.R.L., MD Str. Anestiade nr. 6, ap. 2, MD-2001, Chişinău, Republica Moldova
64	R 29377	04.03.2036	09,37,38,42, 45	<b>C&amp;MON!</b>	IDOMUS COMPANY S.R.L., MD Str. Anestiade nr. 6, ap. 2, MD-2001, Chişinău, Republica Moldova
65	R 29378	04.03.2036	09,37,38,42, 45		IDOMUS COMPANY S.R.L., MD Str. Anestiade nr. 6, ap. 2, MD-2001, Chişinău, Republica Moldova
66	R 29379	04.03.2036	09,37,38,42, 45	<b>IDOMUS</b>	IDOMUS COMPANY S.R.L., MD Str. Anestiade nr. 6, ap. 2, MD-2001, Chişinău, Republica Moldova
67	R 29468	22.01.2036	36		DIGITAL FINANCE INTERNATIONAL (CYPRUS) LIMITED, CY Trikoupi & Attalias, 69 Flat/Office 003, 1016, Nico- sia, Cipru

1	2	3	4	5	6
68	R 29493	24.05.2036	32,33	<b>MIKA</b>	SÎRBU Anatolie, MD Str-la Prunului 1, nr. 2, MD-6824, Puhoi, Ialoveni, Republica Moldova
69	R 29504	02.06.2036	06,09,11,20, 35,37		NUMINA S.R.L. firmă de producție și comerț, MD Str. Maria Drăgan nr. 11, MD-2044, Chișinău, Republica Moldova
70	R 29514	24.03.2036	02,03,04		WD-40 Manufacturing Company, US 9715 Businesspark Avenue, San Diego, California 92131, Statele Unite ale Americii
71	R 29542	24.03.2036	02,03,04	<b>WD-40 SPECIALIST</b>	WD-40 Manufacturing Company, US 9715 Businesspark Avenue, San Diego, California 92131, Statele Unite ale Americii
72	R 29543	24.03.2036	02,03,04		WD-40 Manufacturing Company, US 9715 Businesspark Avenue, San Diego, California 92131, Statele Unite ale Americii
73	R 29566	24.02.2036	36		Lombardul „FIN X AMANET” S.R.L., MD Str. Mitropolit Varlaam nr. 74, MD-2012, Chișinău, Republica Moldova
74	R 29590	07.04.2036	16	<b>Veolla Soft</b>	TAROL-DD S.R.L., MD Str. Jubiliară nr. 41/A, MD-2019, Codru, Chișinău, Republica Moldova
75	R 29616	02.03.2036	02,17,19		AKZO NOBEL COATINGS S.R.L., RO Popești-Leordeni, Șos. Olteniței nr. 202 B, Jud. Ifov, România
76	R 29738	12.07.2036	03,05,10,35, 44		DONICI Dorina, MD Str. Acad. Natalia Gheorghiu nr. 30, ap. 74, MD-2025, Chișinău, Republica Moldova
77	R 29831	17.11.2035	35		GOIL INTERNATIONAL LLC, AE Business Bay, 1406 - Office Number 58, Regal Tower, Dubai, Emiratele Arabe Unite
78	R 29832	17.11.2035	35	<b>GULF</b>	GOIL INTERNATIONAL LLC, AE Business Bay, 1406 - Office Number 58, Regal Tower, Dubai, Emiratele Arabe Unite
79	R 29897	07.04.2036	03	<b>VEET EASY-GELWAX</b>	Reckitt & Colman (Overseas) Health Limited, GB 103-105 Bath Road, Slough, Berkshire SL1 3UH, Regatul Unit
80	R 29898	23.09.2035	31		Champion Petfoods LP by its general partner Champion Petfoods (GP) Ltd., CA 11403 - 186 Street, Edmonton, AB T5S 2W6, Ca- nada
81	R 29924	11.12.2035	35	<b>LE BURÓ</b>	LE BURO AGENCY S.R.L., MD Str. Mihai Eminescu nr. 15, ap. 1, MD-2012, Chișinău, Republica Moldova
82	R 29967	17.03.2036	05,10,41		Bicon, LLC, US 501 Arborway, Boston, Massachusetts MA 02130, Statele Unite ale Americii
83	R 30186	16.08.2036	33	<b>CASA VERDE</b>	SÎRBU Anatolie, MD Str-la Prunului 1, nr. 2, MD-6824, Puhoi, Ialoveni, Republica Moldova
84	R 30187	16.08.2036	33	<b>CASA TERRA</b>	SÎRBU Anatolie, MD Str-la Prunului 1, nr. 2, MD-6824, Puhoi, Ialoveni, Republica Moldova
85	R 30718	24.03.2036	02,03,04	<b>SPECIALIST</b>	WD-40 Manufacturing Company, US 9715 Businesspark Avenue, San Diego, California 92131, Statele Unite ale Americii
86	R 30823	18.11.2035	01,05,35,44	<b>Tafrinil, WG</b>	CHIMAGROMARKETING S.R.L., MD Str. Tighina nr. 65, of. 414, MD-2001, Chișinău, Republica Moldova
87	R 33223	27.01.2036	16	<b>DISCOVERY</b>	Navigator Brands, S.A., PT Lavos, 3090-451 Figueira da Foz, Portugalia
88	R 34860	18.02.2036	03,05,35	<b>JUVEDERM ЖУВЕДЕРМ</b>	ALLERGAN HOLDINGS France SAS, FR 5/13 Boulevard de la Republique, 92100 Boulog- ne-Billancourt, Franța
89	R 36672	13.05.2036	30,35		MOLDOVA ZAHĂR S.R.L., întreprindere cu capital străin, MD Str. Renașterii nr. 3, MD-4626, Cupcini, Edineț, Republica Moldova

## IV

# Indicații geografice, denumiri de origine, specialități tradiționale garantate / Geographical indications, appellations of origin, traditional specialties guaranteed

**P**rotecția juridică a indicațiilor geografice, a denumirilor de origine și a specialităților tradiționale garantate pe teritoriul Republicii Moldova se asigură în temeiul înregistrării lor la AGEPI, în modul stabilit de Legea nr. 66/2008 privind protecția indicațiilor geografice, denumirilor de origine și specialităților tradiționale garantate, sau în baza tratatelor internaționale, inclusiv a acordurilor bilaterale, la care Republica Moldova este parte.

Înregistrarea denumirii de origine sau a indicației geografice generează apariția dreptului de utilizare a acestora. Denumirea de origine și indicația geografică înregistrate nu pot fi cesionate, licențiate și nu pot face obiectul unor drepturi reale.

Orice persoană fizică sau juridică din aria geografică corespunzătoare care produce și/sau prelucrează, și/sau prepară produse în conformitate cu prevederile caietului de sarcini pentru o denumire de origine protejată sau pentru o indicație geografică protejată poate depune la AGEPI o cerere privind acordarea dreptului de utilizare a acesteia.

În prezenta Secțiune se publică: datele privind cererile de înregistrare a indicațiilor geografice, denumirilor de origine, specialităților tradiționale garantate; indicațiile geografice, denumirile de origine și specialitățile tradiționale garantate cărora li s-a acordat protecție pe teritoriul Republicii Moldova; cererile privind acordarea dreptului de utilizare pentru o denumire de origine protejată sau pentru o indicație geografică protejată; datele privind acordarea dreptului de utilizare pentru o denumire de origine protejată sau pentru o indicație geografică protejată; listele indicațiilor geografice propuse spre protecție în Republica Moldova în baza acordurilor bilaterale.

**L**egal protection of geographical indications, appellations of origin and traditional specialties guaranteed in the Republic of Moldova shall be afforded on the basis of registration with the AGEPI, as established by Law No 66/2008 on the Protection of Geographical Indications, Appellations of Origin and Traditional Specialties Guaranteed, or under international treaties, including bilateral agreements, to which the Republic of Moldova is a party.

Registration of an appellation of origin or a geographical indication generates the right to use thereof. A registered appellation of origin or a geographical indication may not be assigned, licensed and it may not form a subject matter of any real rights.

Any natural or legal person from the respective geographical area, who produces and/or processes and/or prepares products conforming to the specification for a protected appellation of origin or protected geographical indication, shall be entitled to apply to AGEPI, seeking to be granted the right to use it.

Data on applications for registration of geographical indications, appellations of origin, traditional specialties guaranteed; geographical indications, appellations of origin and traditional specialties guaranteed that have been granted protection in the Republic of Moldova; requests for grant of the right to use a protected appellation of origin or a protected geographical indication; data on grant of the right to use a protected appellation of origin or a protected geographical indication; lists of geographical indications proposed for protection in the Republic of Moldova on the basis of bilateral agreements shall be published in this Section.

## Lista indicațiilor geografice sau a denumirilor de origine înregistrate

Se publică următoarele date: numărul curent, numărul și data de depozit, numărul de ordine și data înregistrării, indicația geografică protejată (IGP)/denumirea de origine protejată (DOP), clasa/produsul, solicitantul, codul țării conform normei ST.3 OMPI, numărul BOPI în care a fost publicată cererea de înregistrare

Nr. crt.	Nr. și data de depozit	Nr. și data înregistrării	IGP/DOP	Clasa/produsul	Solicitant, cod ST.3 OMPI	Nr. BOPI
1	DO-0023 11.09.2025	DO-16 13.04.2026	DOP <b>Tigheci</b>	33 - vinuri din struguri proaspeți albe, roze și roșii; vinuri albe cu macerare; vinuri spumante, vinuri spumante de calitate și vinuri spumante de calitate de tip aromat; vinuri licoroase; vinuri din struguri stafidiți; vinuri din struguri supracoptți / înghețați.	Asociația Vitivinicolă cu Denumire de Origine Protejată „Tigheci”, asociație obștească, MD Str. Mitropolit Petru Movilă nr. 23/2, MD-2004, Chișinău, Republica Moldova	11/2025

# V

## Design industrial / Industrial design

**P**rotecția juridică a desenelor și modelelor industriale în Republica Moldova se asigură în modul stabilit de Legea nr. 161/2007 privind protecția desenelor și modelelor industriale.

Cererea de înregistrare a desenului sau modelului industrial se depune la AGEPI, personal sau prin reprezentant, de către persoana care dispune de dreptul asupra desenului sau modelului industrial. Cererea trebuie să conțină documentele prevăzute la art. 32(1), (2) din Lege.

În prezenta Secțiune se publică datele referitoare la cererile de înregistrare a DMI, în special datele bibliografice cu indicarea produsului și reprezentările DMI; datele privind DMI înregistrate; datele privind DMI reînnoite; datele privind DMI înregistrate și cele reînnoite în Republica Moldova conform Aranjamentului de la Haga.

Desenele și modelele industriale înregistrate și reînnoite conform Aranjamentului de la Haga, la care Republica Moldova este parte, se publică în Buletinul de Desene și Modele Internaționale ("Bulletin des dessins et modes internationaux / International Designs Bulletin / Boletín de Dibujos y Modelos Internacionales"). Buletinul include atât datele bibliografice în limbile franceză, engleză și spaniolă, cât și reproducerea desenelor și modelelor industriale înregistrate și este expus pe Internet pe site-ul OMPI, accesibil publicului. În BOPI se publică listele acestor desene și modele industriale înregistrate în Republica Moldova, aranjate în ordinea numerelor de înregistrare internațională, precum și ale celor reînnoite în Republica Moldova, aranjate în ordinea numerelor de înregistrare internațională.

Ponderea semantică a părții verbale ce se conține în desenele sau modelele industriale nu se protejează.

**L**egal protection of industrial designs in the Republic of Moldova shall be afforded in the mode established by Law No 161/2007 on the Protection of Industrial Designs.

The industrial design application shall be filed with the AGEPI, in person or through a representative, by the person to whom the right to the industrial design belongs. The application shall contain the documents provided for in Art. 32(1), (2) of the Law.

Data on ID registration applications, especially bibliographic data indicating the product and ID representations; data on registered ID; data on renewed ID; data on ID registered and renewed in the Republic of Moldova under the Hague Agreement shall be published in this Section.

Industrial designs registered and renewed under the Hague Agreement, to which the Republic of Moldova is a party, shall be published in the Bulletin des dessins et modes internationaux / International Designs Bulletin / Boletín de Dibujos y Modelos Internacionales. The Bulletin comprises both bibliographic data in French, English and Spanish and registered industrial design reproductions and is displayed on the Internet on the WIPO website, accessible to the public. The lists of industrial designs registered in the Republic of Moldova, arranged in the order of international registration numbers, as well as of those renewed in the Republic of Moldova, arranged in the order of international registration numbers shall be published in BOPI.

The semantic weight of the verbal part contained in the industrial designs shall not be protected.

**CODURILE INID PENTRU IDENTIFICAREA DATELOR BIBLIOGRAFICE  
REFERITOARE LA DESENE ȘI MODELE INDUSTRIALE, CONFORM NORMEI ST. 80 OMPI**

**LIST OF INID CODES CONCERNING BIBLIOGRAPHIC DATA RELATING  
TO INDUSTRIAL DESIGNS, ACCORDING TO WIPO STANDARD ST. 80**

- (11) Numărul certificatului**  
Number of the certificate
- (15) Data înregistrării**  
Date of the registration
- (18) Data prevăzută de expirare a termenului de valabilitate a înregistrării**  
Expected expiration date of the registration
- (20) Numărul desenului și modelului industrial**  
Number of the industrial design
- (21) Numărul de depozit**  
Number of the application
- (22) Data de depozit**  
Date of filing of the application
- (23) Data priorității de expunere**  
Date of the exhibition priority
- (28) Numărul de desene și modele industriale**  
Number of industrial designs
- (30) Date referitoare la prioritate conform Convenției de la Paris**  
Data relating to priority under the Paris Convention
- (31) Numărul cererii prioritare**  
Number of the priority application
- (32) Data de depozit a cererii prioritare**  
Date of filing of the priority application
- (33) Țara cererii prioritare, codul conform normei ST. 3 OMPI**  
Country of the priority application, code according to WIPO Standard ST. 3
- (43) Data publicării cererii de înregistrare a desenului și modelului industrial**  
Date of publication of the application for the registration of the industrial design
- (44) Data publicării hotărârii de înregistrare a desenului și modelului industrial**  
Date of publication of the decision on registration of the industrial design
- (45) Data publicării certificatului**  
Date of publication of the certificate
- (46) Data de expirare a termenului de amânare a publicării**  
Date of expiration of deferment
- (51) Clasificarea internațională a desenelor și modelelor industriale (clasa și subclasa Clasificării de la Locarno)**  
International Classification for Industrial Designs (classes and subclasses of the Locarno Classification)
- (54) Indicarea produsului**  
Designation of product
- (55) Reprezentarea desenului și modelului industrial**  
Reproduction of the industrial design
- (57) Culorile revendicate**  
Indication of colors claimed
- (62) Numărul cererii divizionare**  
Number of the divisional application

- (71) Numele/denumirea și adresa solicitantului (solicitanților), codul țării conform normei ST. 3 OMPI  
Name and address of the applicant(s), code of the country according to WIPO Standard ST. 3
- (72) Numele autorului (autorilor), codul țării conform normei ST. 3 OMPI  
Name of the author(s), code of the country according to WIPO Standard ST. 3
- (73) Numele/denumirea și adresa titularului (titularilor), codul țării conform normei ST. 3 OMPI  
Name and address of the owner(s), code of the country according to WIPO Standard ST. 3
- (74) Numele mandatarului autorizat  
Name of the patent attorney
- (80) Datele de depozit internațional conform Aranjamentului de la Haga  
Data related to the international registration of industrial designs under the Hague Agreement

**CODURILE OMPI PENTRU CODIFICAREA TITLURILOR INFORMAȚIILOR  
REFERITOARE LA DESENE ȘI MODELE INDUSTRIALE, PUBLICATE  
ÎN BULETINUL OFICIAL DE PROPRIETATE INTELECTUALĂ CONFORM NORMEI ST. 17**

**WIPO CODES ON CODING OF HEADINGS OF ANNOUNCEMENTS CONCERNING  
INDUSTRIAL DESIGNS PUBLISHED IN THE OFFICIAL BULLETIN OF INTELLECTUAL  
PROPERTY IN ACCORDANCE WITH THE STANDARD ST. 17**

- BA1L** Cereri de înregistrare a desenelor și modelelor industriale publicate  
Applications for the registration of published industrial designs
- FF4L** Lista desenelor și modelelor industriale înregistrate  
List of registered industrial designs
- FA9L** Lista desenelor și modelelor industriale retrase  
List of withdrawn industrial designs
- FC4L** Lista desenelor și modelelor industriale respinse  
List of rejected industrial designs
- FG4L** Lista certificatelor de înregistrare a desenelor și modelelor industriale eliberate  
List of issued industrial design certificates
- FG4L** Lista desenelor și modelelor industriale înregistrate în Republica Moldova conform Aranjamentului de la Haga, aranjate în ordinea numerelor de înregistrare internațională (lunar)  
List of industrial designs registered under the Hague Agreement, grouped in accordance with international numerical index (monthly)
- FG4L** Lista desenelor și modelelor industriale înregistrate în Republica Moldova conform Aranjamentului de la Haga, aranjate în ordinea claselor CIDMI (lunar)  
List of industrial designs registered under the Hague Agreement, grouped in accordance with the ICID classes (monthly)
- ND4L** Lista desenelor și modelelor industriale reînnoite  
List of renewed industrial designs
- FC9L** Lista desenelor și modelelor industriale respinse în Republica Moldova conform Aranjamentului de la Haga, aranjate în ordinea numerelor de înregistrare internațională  
List of industrial designs rejected in the Republic of Moldova according to the Hague Agreement, grouped in accordance with international numerical order
- MK4L** Lista certificatelor de înregistrare a desenelor și modelelor industriale al căror termen de valabilitate a expirat (inclusiv termenul de grație)  
List of industrial design certificates the term of validity of which has expired (including the grace period)
- NF4L** Lista certificatelor de înregistrare a desenelor și modelelor industriale revalidate  
List of revalidated industrial design certificates

## **BA1L Cereri de înregistrare a desenelor și modelelor industriale / Applications for registration of industrial designs**

**O**rice persoană interesată are dreptul să depună la AGEPI opoziții sau observații motivate împotriva înregistrării desenelor sau modelelor industriale în termen de 3 luni de la data publicării acestor cereri în BOPI, dacă este îndeplinită cel puțin una din condițiile prevăzute la art. 26(1) din Legea nr. 161/2007 privind protecția desenelor și modelelor industriale.

**A**ny person concerned may file with the AGEPI reasoned oppositions or observations against registration of industrial designs within 3 months following the date of publication of those applications in BOPI, if at least one of the conditions set forth in Art. 26(1) of the Law No 161/2007 on the Protection of Industrial Designs has been met.

- (21) f 2026 0007  
(22) 14.02.2026  
(28) 2  
(57) Culori revendicate: desenul 2 – violet de diferite nuanțe, verde.
- (71) EXCLUSIVE-WINE S.R.L., MD  
Str. Orheiului nr. 2, MD-3701, Strășeni,  
Republica Moldova  
(51) **LOC (15) CI. 19-08**  
(54) **Etichete**
- (55)



1

(21) f 2026 0007

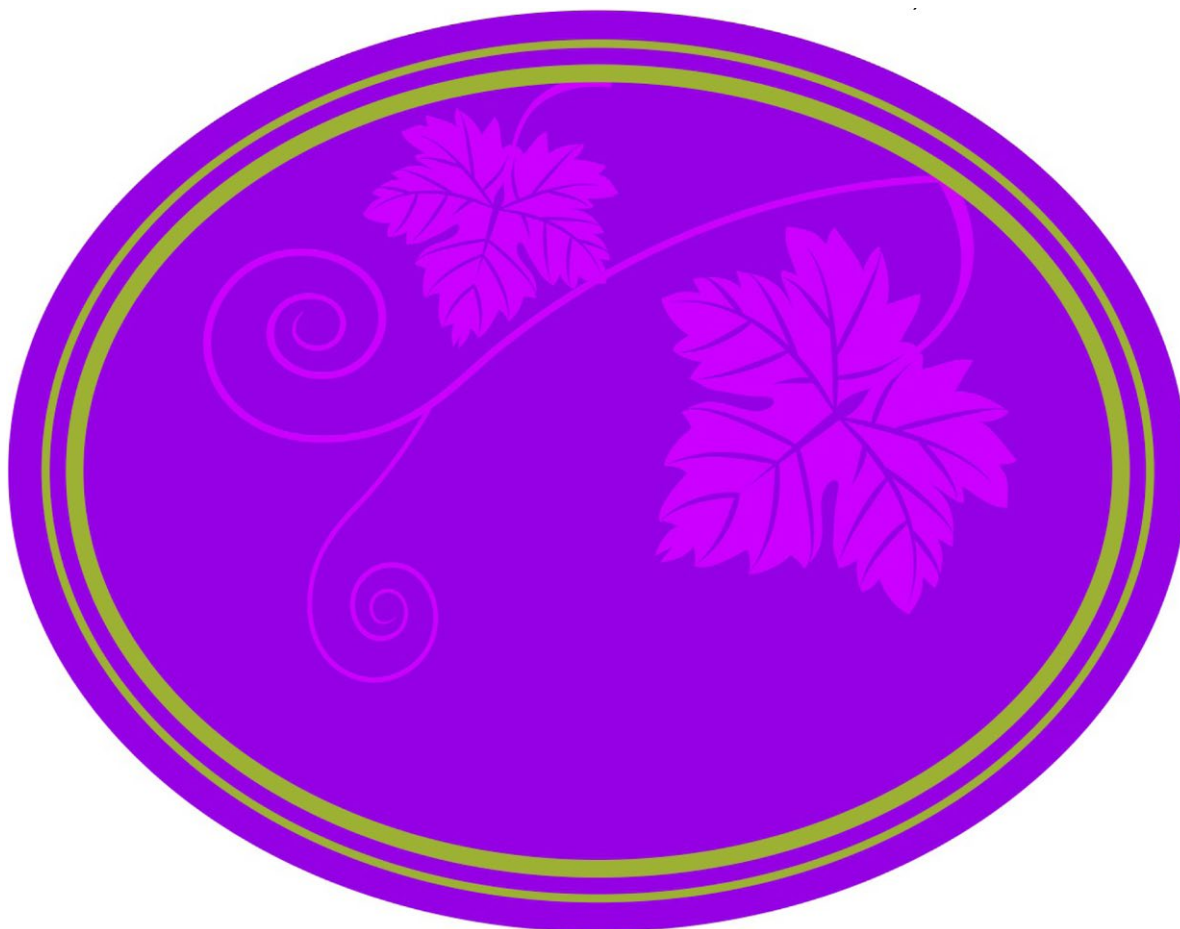

2

(21) f 2026 0008

(22) 18.02.2026

(28) 1

(71)(72) MOCANU Mihail, MD

Str. Hristo Botev nr. 23, ap. 49, MD-2043, Chişinău, Republica Moldova

(74) SÎSOEVA Valentina

(51) **LOC (15) Cl. 07-05**

(54) **Lighean din plastic**

(55)

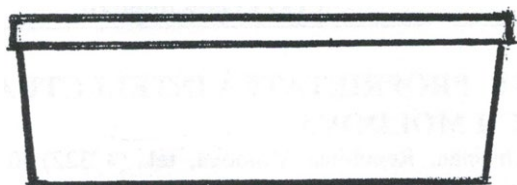

1.1

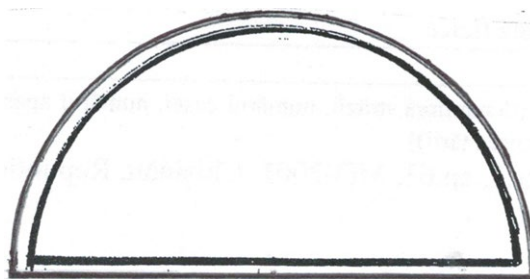

1.2

(21) f 2026 0008

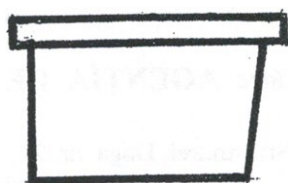

1.3

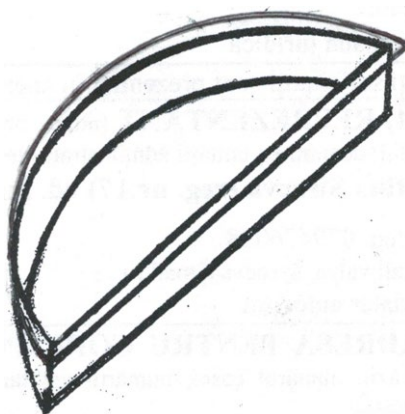

1.4

(21) f 2026 0012

(22) 03.03.2026

(28) 2

(57) Culori revendicate: desenul 1 – alb, negru, auriu.

(71) CIBIZOV Denis, MD

Str-la Haltei nr. 1 B, MD-2023,  
Chişinău, Republica Moldova

(74) COTRUȚA Leonid

(51) **LOC (15) Cl. 19-08**

(54) **Etichete**

(55)

Remarcă: ponderea semantică a părții verbale nu se protejează

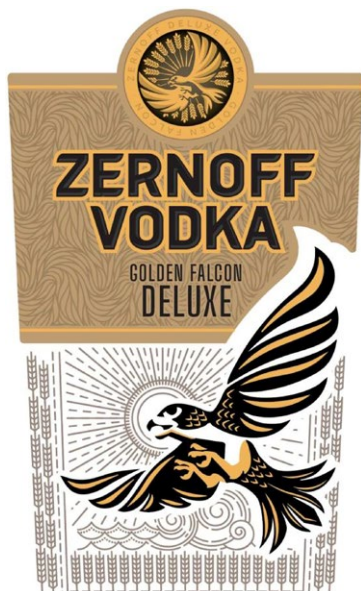

1



2

- (21) f 2026 0015  
(22) 09.03.2026  
(28) 2  
(57) Culori revendicate: desenul 1 – alb,  
verde, roșu de diferite nuanțe;  
desenul 2 – alb, negru, verde de diferite  
nuanțe, galben de diferite nuanțe.

- (71) BOAGHE Alexei, MD  
Str. Nicolae Testemițanu nr. 11, ap. 27,  
MD-2025, Chișinău, Republica Moldova  
(51) **LOC (15) CI. 19-08**  
(54) **Etichete**

(55)



1



2

## FF4L Lista desenelor și modelelor industriale înregistrate

Se publică următoarele date: numărul curent, numărul de depozit, data de depozit, clasele conform CIDMI, numărul de desene și modele industriale, titularul, codul țării conform normei ST. 3 OMPI, numărul BOPI în care a fost publicată cererea

Nr. crt.	(21) Nr. de depozit	(22) Data de depozit	(51) Clase	(28) Nr. de desene și modele industriale	(73) Titular, cod ST. 3 OMPI	(43) Nr. BOPI
1	f 2025 0022	22.06.2025	25-01	3	ROTARU Vadim, MD Str. Duminica Mare nr. 8, MD-4886, Porumbeni, Criuleni, Republica Moldova	11/2025
2	f 2025 0035	21.08.2025	19-08	21	ORHEI-VIT S.R.L., MD Str. Industrială nr. 40, MD-2037, Chișinău, Republica Moldova	11/2025
3	f 2025 0040	29.08.2025	25-01	6	ROTARU Vadim, MD Str. Duminica Mare nr. 8, MD-4886, Porumbeni, Criuleni, Republica Moldova	10/2025

## FG4L Lista certificatelor de înregistrare a desenelor și modelelor industriale eliberate

Se publică următoarele date: numărul curent, numărul certificatului, clasele conform CIDMI, numărul de depozit, data de depozit, numărul de desene și modele industriale, titularul, codul țării conform normei ST.3 OMPI, numărul BOPI în care a fost publicată înregistrarea

Nr. crt.	(11) Nr. certificatului	(51) Clase	(21) Nr. de depozit	(22) Data de depozit	(28) Nr. de desene și modele industriale	(73) Titular, cod ST.3 OMPI	(44) Nr. BOPI
1	2086	19-08	f 2025 0007	10.02.2025	5	NERUH Serghei, MD	1/2026
2	2087	32-01	f 2024 0032	08.08.2024	2	CIBIZOV Denis, MD	1/2026

## ND4L Lista desenelor și modelelor industriale reînnoite

Se publică următoarele date: numărul curent, numărul certificatului, data expirării termenului de reînnoire, numărul de depozit, data de depozit, clasele conform CIDMI, numărul de desene și modele industriale reînnoite, titularul și adresa, codul țării conform normei ST. 3 OMPI, nr. BOPI în care a fost publicată înregistrarea.

Nr. crt.	(11) Nr. cer- tifica- tului	(18) Data expirării reînnoirii	(21) Nr. de depozit	(22) Data de depozit	(51) Clase	(28) Nr. de desene și modele industriale reînnoite	(73) Titularul și adresa, cod ST. 3 OMPI	(43)(44)(45) Nr. BOPI
1	2	3	4	5	6	7	8	9
1	1347	21.02.2031	f 2011 0013	21.02.2011	19-08	2	GUȚU Serghei, MD Str. Ion Neculce nr. 12/1, ap. 85, MD-2064, Chișinău, Republica Moldova	4/2011 9/2011 12/2011
2	1349	24.02.2031	f 2011 0017	24.02.2011	32-00	1	SULTAN Cristina, MD Str. Albișoara nr. 76, bloc 6, ap. 128, MD- 2005, Chișinău, Republica Moldova	5/2011 10/2011 1/2012

1	2	3	4	5	6	7	8	9
3	1957	16.12.2030	f 2020 0064	16.12.2020	11-02	1	VOLCU Oleg, MD Bd. Dacia nr. 18, ap. 19, MD-2038, Chişinău, Republica Moldova	3/2021 9/2021 12/2021
4	1958	16.12.2030	f 2020 0065	16.12.2020	11-02	1	VOLCU Oleg, MD Bd. Dacia nr. 18, ap. 19, MD-2038, Chişinău, Republica Moldova	3/2021 9/2021 12/2021
5	1976	18.02.2031	f 2021 0008	18.02.2021	09-05	1	LAFARGE, FR 14-16 Boulevard Garibaldi 92130 Issy- les-Moulineaux, Franţa	5/2021 12/2021 4/2022
6	1993	21.07.2031	f 2021 0039	21.07.2021	09-01	1	SHNAIDER Igor, MD Str. Ciuflea nr. 32, ap. 13, MD-2001, Chişinău, Republica Moldova  SHNAIDER Iliana, MD Str. Ciuflea nr. 32, ap. 13, MD-2001, Chişinău, Republica Moldova	12/2021 6/2022 9/2022

## FG4L Lista desenelor și modelelor industriale înregistrate în Republica Moldova conform Aranjamentului de la Haga, aranjate în ordinea numerelor de înregistrare internațională

Se publică următoarele date: numărul curent, numărul înregistrării internaționale, data înregistrării internaționale, data priorității, titularul, codul țării conform normei ST.3 OMPI, denumirea desenului și modelului industrial, clasele conform CIDMI, numărul de desene și modele industriale, data prevăzută de expirare a termenului de valabilitate a înregistrării, numărul Buletinului de Desene și Modele Internaționale (IDB) în care a fost publicată cererea de înregistrare

Nr. crt.	(11) Nr. înregistrării	(15) Data înregistrării  (23)(30) Prioritate	(73) Titular, cod ST.3 OMPI	(54) Denumirea desenului și modelului industrial	(51) Clase	(28) Nr. de desene și modele industriale	(18) Valabilitate	Nr. IDB
1	2	3	4	5	6	7	8	9
1	DM/241840	04.11.2024	HARRY WINSTON SA, CH	1. Cadran pentru ceas / 1. Watch dial / 1. Cadran de montre	10-07	1	04.11.2029	19/2025
2	DM/241841	01.11.2024	HARRY WINSTON SA, CH	1. Diademă; 2. Pereche de cercei; 3. Inel / 1. Tiara; 2. Pair of earrings; 3. Finger ring / 1. Diadème; 2. Paire de boucles d'oreille; 3. Bague	11-01	3	01.11.2029	18/2025
3	DM/242141	11.11.2024	HARRY WINSTON SA, CH	1.-3. Colier cu pandativ; 4. Inel; 5. Pereche de cercei; 6. Colier; 7. Brățară; 8. Pereche de cercei / 1.-3. Necklace with pendant; 4. Finger ring; 5. Pair of earrings; 6. Necklace; 7. Bracelet; 8. Pair of earrings / 1.-3. Collier avec pendentif; 4. Bague; 5. Paire de boucles d'oreille; 6. Collier; 7. Bracelet; 8. Paire de boucles d'oreille	11-01	8	11.11.2029	20/2025

1	2	3	4	5	6	7	8	9
4	DM/242276	22.11.2024	HARRY WINSTON SA, CH	1. Ac pentru rever; 2. Inel; 3.-4. Pereche de cercei / 1. Lapel pin; 2. Finger ring; 3.-4. Pair of earrings / 1. Épingle de revers; 2. Bague; 3.-4. Paire de boucles d'oreille	11-01	4	22.11.2029	21/2025
5	DM/242665	29.11.2024	HARRY WINSTON SA, CH	1. Inel; 2. Colier cu pandativ; 3.-4. Pereche de cercei / 1. Finger ring; 2. Necklace with pendant; 3.-4. Pair of earrings / 1. Bague; 2. Collier avec pendentif; 3.-4. Paire de boucles d'oreille	11-01	4	29.11.2029	22/2025
6	DM/242874	12.12.2024	OMEGA SA (OMEGA AG) (OMEGA LTD.), CH	1. Brățară pentru ceas de mână / 1. Wrist watch strap / 1. Bracelet de montre-bracelet	10-07	1	12.12.2029	24/2025
7	DM/242928	17.12.2024	Swatch AG (Swatch SA) (Swatch Ltd.), CH	1. Carcasă pentru ceas / 1. Watch case / 1. Boîtier de montre	10-07	1	17.12.2029	25/2025
8	DM/243389	23.12.2024	HARRY WINSTON SA, CH	1.-3. Pereche de cercei / 1.-3. Pair of earrings / 1.-3. Paire de boucles d'oreille	11-01	3	23.12.2029	26/2025
9	DM/246103	04.02.2025 04.11.2024, 29/971,518; DAS: 1788, US	Industrial Scientific Corporation, US	1. Dispozitiv de monitorizare a gazelor / 1. Gas monitoring device / 1. Dispositif de surveillance de gaz	10-05	1	04.02.2030	32/2025
10	DM/246468	15.04.2025 25.10.2024, CH2024- 00519; DAS: 6BA7, CH	Montres Tudor SA, CH	1. Carcasă pentru ceas / 1. Watch case / 1. Boîte de montre	10-07	1	15.04.2030	21/2025
11	DM/246543	15.04.2025 07.11.2024, CH2024- 00536; DAS: C6C9, CH	ROLEX SA, CH	1. Mecanism de mișcare a ceasului / 1. Watch movement / 1. Mouvement de montre	10-07	1	15.04.2030	21/2025
12	DM/246815	08.05.2025	Liqui - Moly Gesellschaft mit beschränkter Haftung, DE	1.-4. Canistră / 1.-4. Canister / 1.-4. Bidon	09-02	4	08.05.2030	23/2025
13	DM/247392	19.03.2025	Tovarystvo z obmezhenoiu vidpovidalnistiu "TIRAS-12", UA	1. Tester pentru detector de fum / 1. Smoke detector tester / 1. Testeur pour détecteur de fumée	10-05	1	19.03.2030	26/2025
14	DM/252897	09.09.2025 10.03.2025; 29/992,615: US; DAS: 3913	Confer Plastics, Inc., US	1. Panou de perete / 1. Wall panel / 1. Panneau mural	25-01	1	09.09.2030	1/2026

# VI

## **Modificări intervenite în statutul juridic al cererilor și titlurilor de protecție a obiectelor de proprietate industrială / Amendments made in the legal status of applications and titles of protection of industrial property objects**

În prezenta Secțiune sunt publicate modificările intervenite în situația juridică a cererilor și titlurilor de protecție: modificări ale denumirilor solicitanților/titularilor, ale adreselor acestora; date despre cererile retrase, respinse, repuse în termenele omise; titluri de protecție anulate, revalidate; decăderi din drepturi; date privind contractele de cesiune, licență, gaj și franchising; lista eratelor.



**A**mendments made in the legal status of applications and titles of protection: amendments of the applicants/rightholders names, addresses thereof; data on withdrawn, rejected, refiled in the omitted terms applications; cancelled, reinstated titles of protection; forfeitures of rights; data on assignment, license, pledge and franchising agreements; list of errata shall be published in this Section.





## Lista modificărilor

Se publică următoarele date: numărul curent, obiectul de proprietate industrială, numărul de depozit, numărul titlului de protecție, numărul BOPI, datele inițiale, datele modificate.



Nr. crt.	OPI	Nr. de depozit	Nr. titlului de protecție	Nr. BOPI	Date inițiale	Date modificate
1	2	3	4	5	6	7
1	Marcă notorie	29	-	11/2015	(730) HUGO BOSS Trade Mark Management GmbH & Co. KG., DE Dieselstrasse 12, 72555 Metzingen, Germania	(730) HUGO BOSS AG, DE Holy-Allee 3, 72555 Metzingen, Germania
2	Marcă	003867	3R 3944	4/1996 10/1996 4/2005 3/2015 3/2025	(730) 26 Century Boulevard, 5th Floor North, Nashville, Tennessee, 37214, Statele Unite ale Americii	(730) 26 Century Blvd., Suite 500, Nashville, TN 37214, Statele Unite ale Americii
3	Marcă	003867	3R 3944	4/1996 10/1996 4/2005 3/2015 3/2025	(730) CUMMINS FILTRATION INC., US	(730) Atmus Filtration Inc., US
4	Marcă	005154	2R 4691	1/1997 6/1997 2/2006 5/2016	(730) Bd. Ștefan cel Mare și Sfânt nr. 73, MD-2001, Chișinău, Republica Moldova	(730) Str. Maria Cebotari nr. 16, MD-2012, Chișinău, Republica Moldova
5	Mărci	007339  008852	2R 6248  2R 7489	10/1998 4/1999 9/2004 2/2008 1/2018  3/2000 9/2000 7/2001 9/2004 6/2009 12/2009 9/2019	(730) CommScope Inc. of North Carolina, a corporation organized and existing under the laws of the State of North Carolina, US	(730) CommScope North Carolina, LLC, US
6	Marcă	018032	R 14633	10/2006 3/2007 12/2015	(730) Bd. Renașterii nr. 21, ap. 26, MD-2005, Chișinău, Republica Moldova	(730) Str. Mihail Kogălniceanu nr. 35, MD-2001, Chișinău, Republica Moldova
7	Mărci	018195 018197	R 14665 R 14667	11/2006 4/2007 3/2016	(730) The „Old Bushmills” Distillery Co. Limited, GB Bushmills, Co. Antrim, Northern Ireland, Regatul Unit	(730) The Old Bushmills Distillery Company Limited, GB 2 Distillery Road, Bushmills, Co Antrim BT57 8XH, Regatul Unit
8	Marcă	018031	R 14732	11/2006 4/2007 12/2015	(730) Bd. Renașterii nr. 21, ap. 26, MD-2005, Chișinău, Republica Moldova	(730) Str. Mihail Kogălniceanu nr. 35, MD-2001, Chișinău, Republica Moldova
9	Marcă	018078	R 14733	11/2006 4/2007 11/2006 1/2016	(730) Str. București nr. 67, ap. 10, MD-2012, Chișinău, Republica Moldova	(730) Str. București nr. 91/1, MD-2012, Chișinău, Republica Moldova
10	Marcă	019161	R 15501	6/2007 11/2007 5/2016	(730) Campbell Place, Camden, New Jersey 08103-1799, Statele Unite ale Americii	(730) One Campbell Place, Camden, New Jersey 08103, Statele Unite ale Americii
11	Marcă	019141	R 15504	6/2007 11/2007 5/2008 7/2016	(730) Via Cesare Cantù, 2, 20123 MILANO (MI), Italia	(730) Piazzale Cadorna 3, Milano, 20123, Italia
12	Marcă	018876	R 16066	11/2006 9/2007 3/2008	(730) ZAO „TechnoNICOL”, RU ul. Krymsky val., 8, 119049,	(730) Joint Stock Company „TechnoNICOL”, RU

				5/2016	Moscova, Federația Rusă	47 Gilyarovskogo Str., bld 5, 5th floor, office I, room 22, 129110, Moscow, Federația Rusă
13	Marcă	021938	R 17274	7/2008 12/2008 10/2017	(730) GEELY HOLDING GROUP CO, LTD, CN Zhong-xing Road, Bin-jiang District, Hangzhou, Zhejiang, China	(730) ZHEJIANG GEELY HOLDING GROUP CO., LTD., CN 1760 Jiangling Road, Binjiang District, Hangzhou, Zhejiang, China
14	Mărci	021108	R 17373	3/2008 12/2008 12/2013 1/2014 6/2017	(730) PO Box 12, Bournville Lane, Bournville, Birmingham, B30 2LU, Regatul Unit	(730) Bournville Place, Bournville Lane, Bournville, Birmingham, B30 2HP, Regatul Unit
		020958	R 17382	2/2008 1/2009 12/2013 1/2014 3/2017		
		022332	R 18099	1/2009 6/2009 12/2013 10/2017		
		028162	R 22031	2/2011 1/2012 5/2021		
		034953	R 26961	8/2014 6/2015 6/2024		
15	Marcă	023795	R 18724	12/2008 11/2009 9/2018	(730) 509 Yingbin North Road, Nanchang City, Jiangxi Province, 330001, China	(730) No. 2111, Yingbin Middle Avenue, Nanchang County, Nanchang City, Jiangxi Province, China
16	Marcă	037800	28356	11/2015 9/2016	(730) CERNICA Alexandr, MD Str. N. Testemițeanu nr. 17/6, ap. 16, MD-2025, Chișinău, Republica Moldova CERNICA Vladimir, MD Str. Livezilor nr. 22A, MD-3004, Soroca, Republica Moldova	(730) CERNICA Alexandr, MD Str. Vintilă Horea nr. 1, ap. 2, MD-2043, Chișinău, Republica Moldova CERNICA Vladimir, MD Bd. Mircea cel Bătrân nr. 19/1, ap. 128, MD-2075, Chișinău, Republica Moldova
17	Marcă	038517	28810	4/2016 12/2016	(730) SĂLCUȚA S.R.L., întreprindere mixtă, MD	(730) SĂLCUȚA S.R.L., MD
18	Marcă	038445	28818	4/2016 12/2016	(730) RENAISSANCE PERFECT S.R.L., întreprindere cu capital străin, MD	(730) RENAISSANCE PERFECT S.R.L., MD
19	Marcă	037985	28873	1/2016 1/2017	(730) Tighina nr. 49/3, of. 54, MD-2001, Chișinău, Republica Moldova	(730) Str. Bucuriei nr. 1/2, MD-2004, Chișinău, Republica Moldova
20	Mărci	038688 038689 038690	29001 29002 29003	5/2016 2/2017 10/2018	(730) ASFARMA MEDIKAL DENTAL URUNLER VE ILAC SANAYI TICARET ANONIM ŞİRKETI, RE-PREZENTANȚA COMPANIEI TURCEȘTI, MD	(730) ASFARMA MEDIKAL DENTAL URUNLER VE ILAC SANAYI TICARET ANONIM ŞİRKETI, ISTANBUL, ŞUCURSALA CHIȘINĂU, MD
21	Marcă	038821	29035	6/2016 2/2017	(730) Str. Vasile Alecsandri nr. 113, MD-2012, Chișinău, Republica Moldova	(730) Str. Gheorghe Tudor nr. 5, MD-2028, Chișinău, Republica Moldova

1	2	3	4	5	6	7
22	Marcă	038433	29097	4/2016 3/2017	(730) Lampousas, 1, P.C. 1095, Nicosia, Cipru	(730) Skopa 10, Tribune House, CY-1075 Nicosia, Cipru
23	Marcă	038323	29286	3/2016 4/2017	(730) VICTORIA CREDIT S.R.L., organizație de micro- finanțare, MD	(730) VICTORIA CREDIT S.R.L., organizație de creditare ne- bancaară, MD
24	Mărci	038477  038476	29363  29616	6/2016 5/2017  6/2016 7/2017	(730) FABRYO CORPORATION S.R.L., societate comercială, RO	(730) AKZO NOBEL COATINGS S.R.L., RO
25	Mărci	038455 038456 038457 038458	29376 29377 29378 29379	4/2016 5/2017	(730) Str. Armenească nr. 55, MD-2012, Chișinău, Repub- lica Moldova	(730) Str. Anestiade nr. 6, ap. 2, MD-2001, Chișinău, Republica Moldova
26	Mărci	038939  039376 039377	29493  30186 30187	8/2016 6/2017  11/2016 1/2018	(730) Bd. Renașterii nr. 44, ap. 1, MD-2024, Chișinău, Repub- lica Moldova	(730) Str-la Prunului 1, nr. 2, MD-6824, Puhoi, Ialoveni, Republica Moldova
27	Marcă	038979	29504	7/2016 6/2017	(730) Str. Pădurii nr. 12, MD-2002, Chișinău, Republica Moldo- va	(730) Str. Maria Drăgan nr. 11, MD-2044, Chișinău, Republica Moldova
28	Marcă	038460	29566	4/2016 7/2017	(730) MCP FINANCE S.R.L., or- ganizație de microfinanțare, MD	(730) Lombardul „FIN X AMANET” S.R.L., MD
29	Marcă	038719	29590	5/2016 7/2017	(730) Str. Jubileului nr. 41a, MD-2011, Codru, Chișinău, Republica Moldova	(730) Str. Jubiliară nr. 41/A, MD-2019, Codru, Chișinău, Republica Moldova
30	Marcă	041533	31650	1/2018 1/2019	(730) Str. Tudor Vladimirescu nr. 1, bloc 2, ap. 25, MD-2024, Chișinău, Republica Moldova	(730) Str. Macilor nr. 11, ap. 36, MD-2024, Chișinău, Republica Moldova
31	Marcă	038401	34860	6/2016 11/2020 5/2021	(730) Tour CBX, 1 Passerelle des Reflets, 92400 Courbevoie, Franța	(730) 5/13 Boulevard de la Re- publique, 92100 Boulogne- Billancourt, Franța
32	Marcă	048475	36577	11/2021 6/2022	(730) ABC FARMACEUTICI S.P.A., IT CORSO VITTORIO EMAN- UELE II 72, 10121 TORINO, ITALIA	(730) ICE S.P.A., IT VIA SICILIA 8/10, 42122 REGGIO EMILIA, Italia
33	Mărci	048394  052429	36931  41126	12/2021 9/2022  1/2024 7/2025	(730) 1760 Jiangling Road, Bin- jiang District, Hangzhou, 100044 Zhejiang, China	(730) 1760 Jiangling Road, Binjiang District, Hangzhou, Zhejiang, China
34	Marcă	052306	40369	1/2024 1/2025	(730) Str. Columna nr. 153, ap. 6, MD-2004, Chișinău, Republica Moldova	(730) Str. Bulgară nr. 18, of. 1, MD-2001, Chișinău, Republica Moldova
35	Marcă	051814	40883	8/2023 5/2025	(730) BALKAN TRADING GROUP S.R.L., MD Str. Ghiocelilor nr. 1, MD-2008, Chișinău, Republica Moldova	(730) NORDEX DISTRIBUTION S.R.L., MD Bd. Decebal nr. 6, et. 4, MD-2002, Chișinău, Republica Moldova
36	Marcă	033726	25823	9/2014	(540)   (591) Culori revendicate:	(540)  

					alb-negru. (531) CFE(5) 03.04.04; 21.03.01; 24.01.09; 24.01.15; 26.11.07; 27.05.11.	(591) Culori revendicate: alb, negru, verde, galben, albastru-deschis, cafeniu. (531) CFE(5) 03.04.04; 21.03.01; 24.01.09; 24.01.15; 26.11.07; 27.05.11; 29.01.15.
37	Cerere de înregistrare a mărcii	055712	-	9/2025	(540)   (526) Elementele mărcii asupra cărora solicitantul declară că renunță la invocarea oricărui drept exclusiv: „COLLECTIA DE VINURI”, „Special Collection”, cu excepția executării grafice deosebite (531) CFE(9) 03.07.07; 03.07.16; 05.07.10; 20.05.01; 20.05.25; 24.01.19; 24.03.16; 24.09.01; 25.01.15; 25.01.25; 27.05.09; 29.01.15.	(540)    (531) CFE(9) 20.05.01; 20.05.25; 24.01.19; 24.03.16; 24.09.01; 25.01.15; 25.01.25; 27.05.09; 29.01.15.
38	Cerere de înregistrare a mărcii	055411	-	8/2025	(511) 32 - bere; băuturi nealcoolice; ape minerale și carbogazoase; băuturi din fructe și sucuri de fructe; siropuri și alte preparate pentru fabricarea băuturilor nealcoolice; 33 - băuturi alcoolice, cu excepția berii; preparate alcoolice pentru fabricarea băuturilor.	(511) 33 - băuturi alcoolice, cu excepția berii; preparate alcoolice pentru fabricarea băuturilor.
39	Cerere de înregistrare a mărcii	054850	-	4/2025	(511) 32 - bere; băuturi nealcoolice; ape minerale și carbogazoase; băuturi din fructe și sucuri de fructe; siropuri și alte preparate pentru fabricarea băuturilor nealcoolice; 33 - băuturi alcoolice, cu excepția berii; preparate alcoolice pentru fabricarea băuturilor.	(511) 32 - bere; băuturi nealcoolice; ape minerale și carbogazoase; băuturi din fructe și sucuri de fructe; siropuri și alte preparate pentru fabricarea băuturilor nealcoolice; toate produsele susmenționate cu conținut sau pe bază de lămâie sau lime; 33 - băuturi alcoolice, cu excepția berii; preparate alcoolice pentru fabricarea băuturilor; toate produsele susmenționate cu conținut sau pe bază de lămâie sau lime.
40	Marcă	052962	40499	2/2025	(540)	(540)

					 <p>(526) Elementele mărcii asupra cărora nu se extinde dreptul exclusiv: „CĂLĂRAȘI”, „Divin”, cu excepția executării grafice deosebite.</p>	 <p>(526) Elementele mărcii asupra cărora nu se extinde dreptul exclusiv: „CĂLĂRAȘI”, cu excepția executării grafice deosebite.</p>
41	Marcă	044244	34488	1/2021	<p>(540)</p>  <p>(526) Elementele mărcii asupra cărora nu se extinde dreptul exclusiv: „CĂLĂRAȘI”, „DIVIN”, cu excepția executării grafice deosebite. (531) CFE(8) 02.01.20; 19.07.10; 19.07.17; 19.07.23; 24.03.07; 25.01.15; 27.05.09; 27.05.11.</p>	<p>(540)</p>  <p>(526) Elementele mărcii asupra cărora nu se extinde dreptul exclusiv: „CĂLĂRAȘI”, cu excepția executării grafice deosebite. (531) CFE(8) 02.01.20; 19.07.10; 19.07.17; 19.07.23; 24.03.07; 25.01.15; 27.05.01.</p>
42	Marcă	052141	40596	3/2025	<p>(540)</p>  <p>(526) Elementele mărcii asupra cărora nu se extinde dreptul exclusiv: „CĂLĂRAȘI”, „DIVIN”, „Limited”, cu excepția executării grafice deosebite.</p>	<p>(540)</p>  <p>(526) Elementele mărcii asupra cărora nu se extinde dreptul exclusiv: „CĂLĂRAȘI”, „Limited”, cu excepția executării grafice deosebite.</p>
43	Marcă	052981	40458	2/2025	<p>(540)</p>  <p>(526) Elementele mărcii asupra cărora nu se extinde dreptul exclusiv: „CĂLĂRAȘI”, „DIVIN”, cu excepția executării grafice deosebite. (531) CFE(9) 02.01.20; 27.05.09.</p>	<p>(540)</p>  <p>(526) Elementele mărcii asupra cărora nu se extinde dreptul exclusiv: „CĂLĂRAȘI”, cu excepția executării grafice deosebite. (531) CFE(9) 02.01.20; 27.05.01.</p>

1	2	3	4	5	6	7
44	Cerere de înregistrare a mărcii	054758	-	4/2025	(540) 	(540) 
45	Desen/model industrial	f 2021 0008	1976	5/2021 12/2021 4/2022	(73) 2 Avenue du General De Gaulle, 92140, Clamart, Franța	(73) 14-16 Boulevard Garibaldi 92130 Issy-les-Moulineaux, Franța
46	Brevet de invenție	a 2021 0031	4802	10/2021 04/2022	(73) 121205, Moscow, Mozhaisky municipal district, territory of the Skolkovo Innovation Center, Bolshoy Boulevard, house 42, building 1, floor 3, room 1280, Federația Rusă	(73) 354340, Krasnodarskii krai, f. t. Sirius, pg. t. Sirius, proezd Triumfalnyi, d. 1, office 2-032, rab. mesto 2-032/6, Federația Rusă
47	Brevet de invenție	a 2021 0050	4844	12/2021 02/2023	(73) Skolkovo Innovation Centre, Bolshoi Blvd., 42, Building 1, office 771,772, Moscow, 121205, Federația Rusă	(73) 354340, Krasnodarskii krai, f. t. Sirius, pg. t. Sirius, proezd Triumfalnyi, d. 1, office 2-032, rab. mesto 2-032/6, Federația Rusă

## Lista contractelor de cesiune

Se publică următoarele date: numărul curent, obiectul de proprietate industrială, numărul și data depozitului, numărul titlului de protecție, numărul BOPI, date despre cedent, date despre cesionar, numărul și data înregistrării contractului

Nr. crt.	OPI	Nr. și data depozitului	Nr. titlului de protecție	Nr. BOPI	Date despre cedent	Date despre cesionar	Nr. și data înregistrării contractului
1	2	3	4	5	6	7	8
1	Cerere de înregistrare a mărcii	055885 12.08.2025	-	10/2025	(730) QI Yunji, CN 13th Floor, Building 7, Hanyu Jingu Hengshan Square (A7 District), 120 meters east of the inter- section of Huayue Road and Fengxin Road, Li- cheng District, Jinan City, Shandong Prov- ince, China	(730) Shandong Huawutang Cosmetics Co., Ltd, CN Room 1301, Building 4, Zone 7, Hanyu Financial and Busi- ness Center, No. 7000 Jingshi Road, Shunhua Road Street, Jinan Area, China (Shandong) Pilot Free Trade Zone, China	4256 02.04.2026
2	Marcă	038346 10.02.2016	29294	5/2016 4/2017	(730) LABORATOIRES IN- NOTHERA, Société par Actions Simplifiée, FR 22 avenue Aristide Briand, 94110 Arcueil, Franța	(730) LABORATOIRE IN- NOTECH INTERNA- TIONAL, FR 22 Avenue Aristide Briand, 94110 Arcueil, Franța	4257 02.04.2026
3	Marcă	026150 11.11.2009	R 20959	2/2010 3/2011 12/2019	(730) NALCO COMPANY LLC, US 1601 W. Diehl Road, Naperville, Illinois, Statele Unite ale Americii	(730) Ecolab USA Inc., US 1 Ecolab Place, Saint Paul, MN 55102, Statele Unite ale Americii	4258 08.04.2026

1	2	3	4	5	6	7	8
4	Marcă	038369 16.02.2016	29469	3/2016 6/2017 4/2021	(730) GROSU Vasile, MD Str. Iacob Ciachir nr. 1, MD-3600, Ungheni, Republica Moldova	(730) CAZACU Gicu, MD str. Alexandru Plămădeală nr. 2, ap. 4, MD-5801, Telenești, Re- publica Moldova	4259 08.04.2026
5	Marcă	033844 10.10.2013	R 25987	1/2014 10/2014 10/2018 10/2023 1/2024	(730) Johnson & Johnson Surgical Vision, Inc., US 31 Technology Drive, Suite 200, Irvine CA 92618, Statele Unite ale Americii	(730) Bausch + Lomb Ire- land Limited, IE 3013 Lake Drive, Citywest Business Campus, Dublin 24, D24 PPT3, Irlanda	4260 09.04.2026
6	Marcă	051980 28.07.2023	39401	9/2023 6/2024	(730) AALTO CREATIVE SHOP S.R.L., MD Bd. Moscova nr. 3/6, etajul 2, ap. (of.) 2, MD-2068, Chișinău, Re- publica Moldova	(730) LAZAR Nistor, MD Str. Bogdan Voievod nr. 1F, ap. 25, MD-2068, Chișinău, Republica Mol- dova	4261 09.04.2026
7	Marcă	051981 28.07.2023	39402	9/2023 6/2024	(730) AALTO CREATIVE SHOP S.R.L., MD Bd. Moscova nr. 3/6, etajul 2, ap. (of.) 2, MD-2068, Chișinău, Republica Moldova	(730) LAZAR Nistor, MD Str. Bogdan Voievod nr. 1F, ap. 25, MD-2068, Chișinău, Republica Mol- dova	4262 09.04.2026
8	Marcă	038716 06.04.2016	31874	5/2016 10/2018 2/2019	(730) AVANTE S.R.L., MD Str. Grenoble nr. 120, MD-2019, Codru, Chișinău, Republica Moldova	(730) CHIRIAC Vitalie, MD Str. Aeroportului nr. 25, MD-2091, Sîngera, Chișinău, Republica Moldova CHIRIAC Valeriu, MD Str. Aeroportului nr. 25, MD-2091, Sîngera, Chișinău, Republica Moldova	4264 27.04.2026

## Lista contractelor de licență

Se publică următoarele date: numărul curent, obiectul de proprietate industrială, numărul și data depozitului, numărul titlului de protecție, numărul BOPI, date despre licențiar, date despre licențiat, informații privind contractul de licență, numărul și data înregistrării contractului

Nr. crt.	OPI	Nr. și data depozitului	Nr. titlu- lui de pro- tecție	Nr. BOPI	Licențiar	Licențiat	Informații pri- vind contractul de licență	Nr. și data înregistrării contractului
1	Marcă	051698 31.05.2023	39222	7/2023 4/2024	(730) CAZACU Gheor- ghe, MD Str. Burebista nr. 2, MD-3737, Vornice- ni, Strășeni, Repub- lica Moldova	(791) CAZACU GV S.R.L., MD str. Ion Pelivan nr. 15, MD-2051, Chișinău, Republica Moldova	1. Licență exclu- sivă. 2. Termenul de acțiune al con- tractului - peri- oada de vala- bilitate a mărcii, cu condiția prelungirii ace- steia. 3. Teritoriul de acțiune al contractului - Republica Moldova.	4263 09.04.2026

## FA9A Lista cererilor de brevet de invenție retrase

Se publică următoarele date: numărul curent, codul țării conform normei ST. 3 OMPI, numărul depozitului, data depozitului, numărul BOPI în care a fost publicată cererea de brevet de invenție, articolul din Legea nr.50/2008 în baza căruia a fost retrasă cererea

Nr. crt.	Cod ST. 3 OMPI	(21) Nr. depozit	(22) Data depozit	(41) Nr. BOPI	Art.
1	IN	a 2019 0088	2018.05.03	4/2020	51(6)

## FC9A Lista cererilor de brevet de invenție respinse

Se publică următoarele date: numărul curent, codul țării conform ST. 3 OMPI, numărul depozitului, data depozitului, numărul BOPI în care a fost publicată cererea de brevet de invenție, articolul din Legea nr.50/2008 în baza căruia a fost respinsă cererea

Nr. crt.	Cod ST. 3 OMPI	(21) Nr. depozit	(22) Data depozit	(41) Nr. BOPI	Art.
1	MD	a 2025 0045	2025.10.02	-	7

## MM4A Lista brevetelor de invenție a căror valabilitate a încetat înainte de termen prin neachitarea taxei de menținere în vigoare a brevetului, conform art. 68 din Legea nr. 50/2008 (ce beneficiază de posibilitatea repunerii în drepturi)

Se publică următoarele date: numărul curent, titularul și codul țării conform normei ST.3 OMPI, numărul brevetului, numărul depozitului, data depozitului, data încetării valabilității

Nr. crt.	(73) Titular, cod ST.3 OMPI	(11) Nr. brevet	(21) Nr. depozit	(22) Data depozit	Data încetării valabilității
1	ISHIHARA SANGYO KAISHA, LTD, JP	4114	a 2008 0028	2006.09.13	2025.09.13
2	INSTITUȚIA PUBLICĂ UNIVERSITATEA TEHNICĂ A MOLDOVEI, MD	4815	a 2020 0068	2020.08.26	2025.08.26

## MM4A Lista brevetelor de invenție a căror valabilitate a încetat înainte de termen prin neachitarea taxei de menținere în vigoare a brevetului, conform art. 68 din Legea nr. 50/2008, pentru care termenul de repunere în drepturi a expirat

Se publică următoarele date: numărul curent, titularul și codul țării conform normei ST. 3 OMPI, numărul brevetului, numărul depozitului, data depozitului, data încetării valabilității

Nr. crt.	(73) Titular, cod ST. 3 OMPI	(11) Nr. brevet	(21) Nr. depozit	(22) Data depozit	Data încetării valabilității
1	2	3	4	5	6
1	LES LABORATOIRES SERVIER, FR; VERNALIS (R&D) LIMITED, GB	4793	a 2016 0018	2014.07.22	2024.07.22
2	INSTITUȚIA PUBLICĂ UNIVERSITATEA TEHNICĂ A MOLDOVEI, MD	4690	a 2018 0059	2018.07.31	2024.07.31

1	2	3	4	5	6
3	INSTITUTUL DE CHIMIE, MD; KATHOLIEKE UNIVERSITEIT LEUVEN, BE	4718	a 2019 0052	2019.06.21	2024.06.21
4	UNIVERSITATEA DE STAT DE MEDICINĂ ȘI FARMACIE "NICOLAE TESTEMIȚANU" DIN REPUBLICA MOLDOVA, MD; INSTITUȚIA PUBLICĂ UNIVERSITATEA DE STAT DIN MOLDOVA, MD	4741	a 2019 0053	2019.06.24	2024.06.24
5	INSTITUȚIA PUBLICĂ UNIVERSITATEA DE STAT DIN MOLDOVA, MD	4767	a 2019 0055	2019.07.08	2024.07.08
6	INSTITUȚIA PUBLICĂ UNIVERSITATEA DE STAT DIN MOLDOVA, MD	4772	a 2019 0057	2019.07.12	2024.07.12
7	INSTITUȚIA PUBLICĂ UNIVERSITATEA TEHNICĂ A MOLDOVEI, MD	4709	a 2019 0066	2019.07.25	2024.07.25
8	CASIAN Ana, MD; CASIAN Igor, MD; VALICA Vladimir, MD; TODIRAȘ Mihail, MD	4706	a 2019 0069	2019.07.16	2024.07.16
9	POPESCU Nicolae, MD; COREȚCHI Ana, MD; POPESCU Pavel, MD	4814	a 2020 0062	2020.06.23	2024.06.23

**MM9Y Lista brevetelor de invenție de scurtă durată a căror valabilitate a încetat înainte de termen prin neachitarea taxei de menținere în vigoare a brevetului, conform art. 68 din Legea nr. 50/2008 (ce beneficiază de posibilitatea repunerii în drepturi)**

Se publică următoarele date: numărul curent, titularul și codul țării conform normei ST.3 OMPI, numărul brevetului, numărul depozitului, data depozitului, data încetării valabilității

Nr. crt.	(73) Titular, cod ST.3 OMPI	(11) Nr. brevet	(21) Nr. depozit	(22) Data depozit	Data încetării valabilității
1	INSTITUȚIA PUBLICĂ UNIVERSITATEA DE STAT DIN MOLDOVA, MD	1498	s 2020 0104	2020.08.26	2025.08.26
2	INSTITUȚIA PUBLICĂ UNIVERSITATEA DE STAT DIN MOLDOVA, MD	1499	s 2020 0105	2020.08.26	2025.08.26
3	INSTITUȚIA PUBLICĂ UNIVERSITATEA DE STAT DIN MOLDOVA, MD	1500	s 2020 0106	2020.08.26	2025.08.26
4	INSTITUȚIA PUBLICĂ UNIVERSITATEA TEHNICĂ A MOLDOVEI, MD	1517	s 2020 0090	2020.08.04	2025.08.04
5	INSTITUȚIA PUBLICĂ UNIVERSITATEA TEHNICĂ A MOLDOVEI, MD	1537	s 2020 0112	2020.09.14	2025.09.14
6	INSTITUȚIA PUBLICĂ UNIVERSITATEA DE STAT DIN MOLDOVA, MD	1545	s 2020 0103	2020.08.19	2025.08.19
7	INSTITUȚIA PUBLICĂ UNIVERSITATEA TEHNICĂ A MOLDOVEI, MD	1555	s 2020 0095	2020.08.11	2025.08.11
8	INSTITUȚIA PUBLICĂ UNIVERSITATEA TEHNICĂ A MOLDOVEI, MD	1585	s 2020 0093	2020.08.07	2025.08.07
9	UNIVERSITATEA TEHNICĂ A MOLDOVEI, MD	1588	s 2020 0110	2020.09.10	2025.09.10
10	"LABROMED LABORATOR" S.R.L., MD; MICU Alexandru, MD	1650	s 2021 0071	2021.08.09	2025.08.09

### MK4A Lista brevetelor de invenție de scurtă durată a căror valabilitate a expirat

Se publică următoarele date: numărul curent, titularul și codul țării conform normei ST.3 OMPI, numărul brevetului, numărul depozitului, data depozitului, data expirării duratei de valabilitate

Nr.	(73) Titular, cod ST.3 OMPI	(11) Nr. brevet	(21) Nr. depozit	(22) Data depozit	Data expirării duratei de valabilitate
1	GULPA Alexandru, MD	1069	s 2016 0062	2016.04.28	2026.04.28
2	MÎNDRU Constantin, MD	1089	s 2016 0051	2016.04.12	2026.04.12
3	ȘOILIȚĂ Gheorghe, MD	1576	s 2021 0005	2020.02.25	2026.02.25

### MM4E Lista brevetelor europene validate a căror valabilitate a încetat înainte de termen prin neachitarea taxei de menținere în vigoare a brevetului, conform art. 68 din Legea nr. 50/2008 (ce beneficiază de posibilitatea repunerii în drepturi)

Se publică următoarele date: numărul curent, titularul și codul țării conform normei ST.3 OMPI, numărul brevetului, numărul depozitului MD/EP, data depozitului, data încetării valabilității

Nr. crt.	(73) Titular, cod ST.3 OMPI	(11) Nr. brevet	(21) Nr. depozit MD/EP	(22) Data depozit	Data încetării valabilității
1	IMMATICS BIOTECHNOLOGIES GMBH, DE;	MD/EP 3319985	e 2018 0500 16736073.4	2016.07.05	2025.07.05
2	PFIZER INC., US;	MD/EP 3497103	e 2019 0682 17752493.1	2017.07.31	2025.07.31
3	ATHANASIOS CHATZISOTIRIOU ABEE ALIEVMATON SA WITH DISTINGUISHING TITLE AQUA TRADE SA, GR;	MD/EP 3603413	e 2020 0851 19386035.0	2019.07.22	2025.07.22
4	NICOX OPHTHALMICS, INC., US;	MD/EP 3769753	e 2021 0297 20186965.8	2020.07.21	2025.07.21
5	PIERIS PHARMACEUTICALS GMBH, DE; LES LABORATOIRES SERVIER, FR;	MD/EP 3830120	e 2021 0513 19746089.2	2019.07.31	2025.07.31

### MM4E Lista brevetelor europene validate a căror valabilitate a încetat înainte de termen prin neachitarea taxei de menținere în vigoare a brevetului, conform art. 68 din Legea nr. 50/2008, pentru care termenul de repunere în drepturi a expirat

Se publică următoarele date: numărul curent, titularul și codul țării conform normei ST. 3 OMPI, numărul brevetului, numărul depozitului MD/EP, data depozitului, data încetării valabilității.

Nr. crt.	(73) Titular, cod ST. 3 OMPI	(11) Nr. brevet	(21) Nr. depozit MD/EP	(22) Data depozit	Data încetării valabilității
1	2	3	4	5	6
1	JANSSEN VACCINES & PREVENTION B.V., NL;	MD/EP 3512543	e 2019 0798 17769027.8	2017.09.14	2024.09.14
2	DAIICHI SANKYO COMPANY LIMITED, JP;	MD/EP 3519398	e 2019 0863 17780169.3	2017.09.28	2024.09.28

1	2	3	4	5	6
3	MERCK SHARP & DOHME LLC, US;	MD/EP 3519416	e 2019 0867 17781253.4	2017.09.25	2024.09.25
4	MERCK SHARP & DOHME LLC, US;	MD/EP 3523287	e 2019 0899 17784507.0	2017.10.02	2024.10.02
5	ARRAY BIOPHARMA INC., US;	MD/EP 3523302	e 2019 0907 17787844.4	2017.10.10	2024.10.10
6	IMMUNIC AG, DE;	MD/EP 3679034	e 2020 0707 18762111.5	2018.09.06	2024.09.06

## MM9E Lista brevetelor pentru soi de plantă a căror valabilitate a încetat înainte de termen prin neachitarea taxei de menținere în vigoare a brevetului, conform art. 59 din Legea nr. 39/2008 (cu dreptul de restabilire)

Se publică următoarele date: numărul curent, titularul și codul țării conform normei ST.3 OMPI, numărul brevetului, numărul depozitului, data depozitului, data publicării hotărârii de acordare a brevetului, data încetării valabilității

Nr. crt.	(73) Titular, cod ST.3 OMPI	(11) Nr. brevet	(21) Nr. depozit	(22) Data depozit	(45) Data publicării hotărârii de acordare	Data încetării valabilității
1	INSTITUȚIA PUBLICĂ, INSTITUTUL DE FITOTEHNIE „PORUMBENI”, MD	110	v 2010 0015	2010.03.01	2012.08.31	2025.08.31
2	INSTITUTUL DE FITOTEHNIE „PORUMBENI”, MD	164	v 2012 0015	2012.02.17	2014.08.31	2025.08.31
3	GRITCAN Iacob, MD	381	v 2018 0026	2018.10.03	2021.08.31	2025.08.31

## Renunțări la mărci

În baza declarației de renunțare nr. 954 din 18.02.2026 depuse de către titularul CROITOR Corina, MD, MD-6538, Țițțăreni, Anenii Noi, Republica Moldova și prin decizia AGEPI nr. 4604 din 02.04.2026, a fost acceptată renunțarea la marca nr. 41009.

## Lista cererilor de înregistrare a mărcilor retrase

Se publică următoarele date: numărul curent, numărul de depozit, data de depozit, data retragerii cererii, motivele de retragere în conformitate cu Legea nr. 38/2008, numărul BOPI în care a fost publicată cererea de înregistrare a mărcii

Nr. crt.	(210) Nr. de depozit	(220) Data de depozit	Data retragerii	Motivele de retragere	Nr. BOPI
1	019081	30.03.2006	09.04.2026	Art. 44 (4) a, Art. 44 (4) c	2/2008
2	052965	13.02.2024	15.04.2026	Art. 44 (4) a	4/2024
3	053553	03.06.2024	15.04.2026	Art. 44 (4) a, pct. 39 (2)	8/2024
4	053647	20.06.2024	27.04.2026	Art. 44 (4) a	8/2024
5	053937	20.08.2024	27.04.2026	Art. 44 (4) a	10/2024
6	053950	23.08.2024	27.04.2026	Art. 44 (4) a	10/2024
7	053977	04.09.2024	27.04.2026	Art. 44 (4) a	11/2024
8	053996	07.09.2024	15.04.2026	Art. 44 (4) a	11/2024
9	054078	24.09.2024	27.04.2026	Art. 44 (4) a	11/2024
10	054486	17.12.2024	27.04.2026	Art. 44 (4) a	2/2025
11	054495	17.12.2024	27.04.2026	Art. 44 (4) a	2/2025
12	054539	24.12.2024	17.04.2026	Art. 44 (1)	2/2025
13	057059	21.02.2026	09.04.2026	Art. 44 (1)	4/2026

## Lista cererilor de înregistrare a mărcilor respinse

Se publică următoarele date: numărul curent, numărul de depozit, data de depozit, reproducerea mărcii, solicitantul și codul țării conform normei ST.3 OMPI, data expedierii deciziei de respingere, numărul BOPI în care a fost publicată cererea de înregistrare a mărcii.











Nr crt.	(210) Nr. de depozit	(220) Data de depozit	(540) Reproducerea mărcii	(730) Solicitant cod ST.3 OMPI	Data expedierii deciziei de respingere	(441) Nr. BOPI
1	054438	11.12.2024	<b>Real Estate Forum</b>	IODACHI Ion, MD	09.04.2026	2/2025
2	054783	15.02.2025		COLOMEICIUC Olga, MD	17.04.2026	5/2025
3	054898	05.03.2025	<b>Oglinda Selfie</b>	PROOVIO CONCEPT S.R.L., MD	17.04.2026	5/2025
4	054999	24.03.2025	<b>XXL</b>	TKACH Valeriy, MD	21.04.2026	5/2025
5	055018	18.03.2025	<b>BRILLIANT</b>	J.S.S. TOBACCO LTD, GB	09.04.2026	6/2025
6	055041	27.03.2025	<b>Vision AI</b>	SAMSUNG ELECTRONICS CO., LTD, KR	09.04.2026	6/2025
7	055055	28.03.2025	<b>Zarzarica</b>	DISTILERIA BULBOACA S.R.L., MD	27.04.2026	5/2025
8	055073	01.04.2025	<b>Dice Me Up!</b>	PAN-ALKO S.R.L., MD	09.04.2026	6/2025
9	055104	10.04.2025	<b>timber®</b> <small>Producător Autohton</small>	GABIROSEBI S.R.L., MD	21.04.2026	6/2025
10	055125	15.04.2025		INTEROPTIC S.R.L., societate comercială, MD	09.04.2026	6/2025
11	055152	16.04.2025	<b>EASY HEALTHY</b>	BALABAN INTRAVEST S.R.L., societate comercială, MD	17.04.2026	6/2025
12	055153	16.04.2025	<b>ACTIVE H2O</b>	BALABAN INTRAVEST S.R.L., societate comercială, MD	14.04.2026	6/2025
13	055154	16.04.2025	<b>ACTIVE FOOD</b>	BALABAN INTRAVEST S.R.L., MD	14.04.2026	6/2025
14	055166	18.04.2025	<b>POLISTIREN CONSTRUCT</b>	ANTOCI Vladislav, MD	09.04.2026	6/2025
15	055193	23.04.2025		TRIS S.R.L., firmă comercială de producție, MD	09.04.2026	6/2025
16	055226	05.05.2025	<b>Marea Reciclare la Ochelari</b>	NOAVIDET SRL, RO	27.04.2026	7/2025
17	055229	25.04.2025		GORE Alina, MD	21.04.2026	7/2025
18	055268	07.05.2025		ERMURACHI Cristian, MD	22.04.2026	7/2025
19	055346	22.05.2025	<b>Fizzz...</b>	BALABAN INTRAVEST S.R.L., societate comercială, MD	24.04.2026	7/2025
20	055786	30.07.2025	<b>CASA BRAVA NEW FASHION</b>	STOLEARENCO Alexei, MD	17.04.2026	9/2025

## Lista certificatelor de înregistrare a mărcilor al căror termen de valabilitate a expirat (inclusiv termenul de grație) conform art. 16 (5) din Legea nr. 38/2008

Se publică următoarele date: numărul curent, numărul de ordine al înregistrării, numărul de depozit, reproducerea mărcii, data expirării valabilității, titularul și codul țării conform normei ST. 3 OMPI.

Nr. crt.	(111/116) Numărul de ordine al înregistrării	(210) Numărul de depozit	(540) Reproducerea mărcii	(181/186) Data expirării valabilității	(730) Titularul, cod ST. 3 OMPI
1	2	3	4	5	6
1	2R 4656	004965		25.10.2025	Sazerac Brands, LLC, a Delaware limited liability company, US 10400 Linn Station Road, Suite 300, Louisville, Kentucky 40223, Statele Unite ale Americii
2	2R 4755	004970		30.10.2025	MARS, INCORPORATED, US 6885 Elm Street, McLean, Virginia 22101-3883, Statele Unite ale Americii
3	2R 4788	004934		09.10.2025	MARS, INCORPORATED, US 6885 Elm Street, McLean, Virginia 22101-3883, Statele Unite ale Americii
4	R 14607	017867		05.10.2025	GUMENIUC Oleg, MD Str. Mircea Eliade nr. 8, MD-2009, Chișinău, Republica Moldova
5	R 14613	017944	MARY KAY PRIVATE SPA	20.10.2025	Mary Kay Inc., corporație din statul Delaware, US 16251 Dallas Parkway, Addison, Texas 75001, Statele Unite ale Americii
6	R 14647	017834		03.10.2025	Filiala Camerei de Comerț și Industrie a Republicii Moldova din Găgăuzia, MD Str. Lenin nr. 133, MD-6100, Ceadir-Lunga, UTA Găgăuzia, Republica Moldova
7	R 14656	017883	MARY KAY SATIN SMOOTHIE	06.10.2025	Mary Kay Inc., corporație din statul Delaware, US 16251 Dallas Parkway, Addison, Texas 75001, Statele Unite ale Americii
8	R 14658	017997	MK SIGNATURE ULTIMATE MASCARA	31.10.2025	Mary Kay Inc., corporație din statul Delaware, US 16251 Dallas Parkway, Addison, Texas 75001, Statele Unite ale Americii
9	R 14677	017930	LIVADA VERDE	18.10.2025	Grupa Maspex Sp. z o.o. Sp. k., PL Legionów 37, 34-100 Wadowice, Polonia
10	R 14678	017932	CAROTELLA	18.10.2025	Grupa Maspex Sp. z o.o. Sp. k., PL Legionów 37, 34-100 Wadowice, Polonia
11	R 14737	017913		17.10.2025	MOBIASBANCĂ-Groupe Societe Generale S.A., bancă comercială, MD Bd. Ștefan cel Mare și Sfânt nr. 81/A, MD-2012, Chișinău, Republica Moldova
12	R 14743	017842	<b>Magnat</b>	03.10.2025	RSI ELECTRONIC S.R.L., societate comercială, MD Str. Ion Creangă nr. 6, bloc 4, MD-2069, Chișinău, Republica Moldova
13	R 15260	017857	THERAVIT ANTISTRESS	04.10.2025	Bayer Consumer Care AG, CH Peter Merian Str. 84, 4052 Basel, Elveția
14	R 15261	017858	ТЕРАВИТ АНТИСТРЕСС	04.10.2025	Bayer Consumer Care AG, CH Peter Merian Str. 84, 4052 Basel, Elveția
15	R 16378	017841		03.10.2025	CRICOVA S.A., combinat de vinuri, MD Str. Ungureanu nr. 1, MD-2084, Cricova, Chișinău, Republica Moldova
16	R 16677	017968		25.10.2025	Verizon Trademark Services LLC, companie cu răspundere limitată a statului Delaware, US 1300 I Street, NW, Suite 500 East, Washington DC 20005, Statele Unite ale Americii
17	R 16922	017884	www.allmoldova.com	11.10.2025	ZINGAN.COM S.R.L., MD Bd. Moscova nr. 9, ap. 45, MD-2068, Chișinău, Republica Moldova
18	R 18658	017848	LAMB WESTON	04.10.2025	Lamb Weston, Inc., US 599 South Rivershore Lane, Eagle ID 83616, Statele Unite ale Americii

1	2	3	4	5	6
19	23187	030191		18.11.2021	SANDRILIONA S.R.L., societate comercială Str. Alexandru cel Bun nr. 5/5, MD-6801, Ialoveni, Republica Moldova
20	28188	037670		02.10.2025	STAR LEGAL CONSULTING S.R.L., societate comercială, MD Str. Columna nr. 170, MD-2004, Chișinău, Republica Moldova
21	28311	037698		06.10.2025	ALTRAD INVESTMENT AUTHORITY, S.A.S, FR 16 avenue de la Gardie, 34510 FLORENSAC, Franța
22	28320	037672		05.10.2025	MITRA-GRUP S.A., MD Str. A. Șciusev nr. 48-1, MD-2012, Chișinău, Republica Moldova
23	28349	037734	<b>LINK</b>	15.10.2025	PHILIP MORRIS PRODUCTS S.A., CH Quai Jeanrenaud 3, CH-2000 Neuchâtel, Elveția
24	28350	037743	<b>ALAVERDI</b>	16.10.2025	CHIROȘCA Nicolae, MD Str. A. Șciusev nr. 55, ap. 35, MD-2012, Chișinău, Republica Moldova
25	28351	037758		22.10.2025	NIVALI-PROD S.R.L., întreprindere mixtă, combinat de carne, MD MD-4822, Dubăsarii Vechi, Criuleni, Republica Moldova
26	28355	037792		27.10.2025	BALEA Vitalie, MD Str. N. Pirogov nr. 13, MD-2009, Chișinău, Republica Moldova
27	28381	037783		21.10.2025	TOTAL-CAMPION S.R.L., MD Str. Livezilor nr. 71/A, MD-4576, Molovata Nouă, Dubăsari, Republica Moldova
28	28400	037736		15.10.2025	SOEX INDIA PRIVATE LIMITED, IN Nirmal, 21st Floor, Nariman Point, Mumbai - 400 021, India
29	28401	037737		15.10.2025	SOEX INDIA PRIVATE LIMITED, IN Nirmal, 21st Floor, Nariman Point, Mumbai - 400 021, India
30	28402	037738		15.10.2025	SOEX INDIA PRIVATE LIMITED, IN Nirmal, 21st Floor, Nariman Point, Mumbai - 400 021, India
31	28422	037715	<b>iGeam</b>	13.10.2025	INVENTPROIECT S.R.L., MD Str. Chișinău nr. 94/1, MD-2084, Cricova, Chișinău, Republica Moldova
32	28423	037731		09.10.2025	SWEET BABY S.R.L., MD Str. Iazului nr. 2/1, ap. 117, MD-2020, Chișinău, Republica Moldova
33	28424	037762		20.10.2025	REVENCO Alexandru, MD Bd. Mircea cel Bătrîn nr. 42, bloc 1, ap. 124, MD-2075, Chișinău, Republica Moldova
34	28444	037714	<b>aigeam</b>	13.10.2025	INVENTPROIECT S.R.L., MD Str. Chișinău nr. 94/1, MD-2084, Cricova, Chișinău, Republica Moldova
35	28455	037798		27.10.2025	MOISEI Irina, MD Calea Orheiului nr. 83/2, ap. 3, MD-2059, Chișinău, Republica Moldova
36	28472	037757		21.10.2025	MOLDTELECOM S.A., MD Bd. Ștefan cel Mare și Sfânt nr. 10, MD-2001, Chișinău, Republica Moldova
37	28480	037740		15.10.2025	PHILIP MORRIS PRODUCTS S.A., CH Quai Jeanrenaud 3, CH-2000 Neuchâtel, Elveția
38	28484	037777	<b>grada vine</b>	23.10.2025	GRADALOGISTIC GROUP S.R.L., întreprindere mixtă, MD Șos. Muncești nr. 29, MD-2001, Chișinău, Republica Moldova
39	28488	037748	<b>HOT SHAPERS</b>	16.10.2025	TOP SHOP STUDIOMODERNA S.R.L., întreprindere cu capital străin, MD Str. București nr. 96, ap.(of.) 13, MD-2012, Chișinău, Republica Moldova
40	28501	037721		13.10.2025	ETİ GIDA SANAYİ VE TİCARET ANONİM ŞİRKETİ, TR ORGANİZE SANAYİ BÖLGESİ 11. CADDE ESKİŞEHİR, TURCIA

1	2	3	4	5	6
41	28520	037761		16.10.2025	POSMAC Alexandr, MD Str. Sadovaia nr. 32, MD-5301, Vulcănești, UTA Găgăuzia, Republica Moldova CARAGHIAUR Igor, MD Bd. Traian nr. 23/1, ap. 265, MD-2060, Chișinău, Republica Moldova
42	28523	037717		13.10.2025	BOSNALIJEK, Pharmaceutical and Chemical Indus- try, Joint Stock Company, BA Str. Jukićeva 53, 71000 Sarajevo, Bosnia - Herțego- vina
43	28546	037696	<b>SHEGGY</b>	05.10.2025	ZUBENCO Denis, MD Str. Valea Trandafirilor nr. 6, bloc 1, ap. 263, MD-2001, Chișinău, Republica Moldova
44	28559	037685		06.10.2025	AROMCOM S.R.L., societate comercială, MD Bd. Mircea cel Bătrân nr. 38/1, ap. 88, MD-2075, Chișinău, Republica Moldova
45	28565	037735	<b>TADIRAN</b>	12.10.2025	PROZELIT S.R.L., firmă științifică de producție, MD Bd. Moscova nr. 12, ap. 19, MD-2068, Chișinău, Republica Moldova
46	28613	037733		13.10.2025	BORA Sinan, MD Str. Alexandru Cristea nr. 45, MD-6801, Ialoveni, Republica Moldova
47	28664	037688		06.10.2025	VERIX-GRUP S.R.L., MD Str. Solnecinaia nr. 37, MD-3102, Bălți, Republica Moldova
48	28665	037680		01.10.2025	HUGO BOSS AG, DE Holy-Allee 3, 72555 Metzingen, Germania
49	28666	037682		01.10.2025	HUGO BOSS AG, DE Holy-Allee 3, 72555 Metzingen, Germania
50	28692	037727		13.10.2025	British American Tobacco (Brands) Inc., US 251 Little Falls Drive, Suite 100, Wilmington, DE 19808-1674, Statele Unite ale Americii
51	28693	037746	<b>GEMEI</b>	16.10.2025	CEPOI Victor, MD Șos. Balcani nr. 2, ap. 78, MD-2001, Chișinău, Republica Moldova
52	28694	037785		26.10.2025	MOLDRETAIL GROUP S.R.L., MD Șos. Muncești nr. 121, MD-2002, Chișinău, Republica Moldova
53	28708	037689	<b>ESTETIKA</b>	05.10.2025	BYLINA Machal, MD Str. Potîrnicii nr. 3, MD-2019, Codru, Chișinău, Republica Moldova
54	28713	037716		15.10.2025	ALEX SISTEM S.R.L., MD Str. Ion Pruncul nr. 4/1, MD-2005, Chișinău, Republica Moldova
55	28714	037801		28.10.2025	Kaufland Dienstleistung GmbH & Co. KG, DE Rötelstraße 35, 74172 Neckarsulm, Germania
56	28736	037786		26.10.2025	MOLDRETAIL GROUP S.R.L., MD Șos. Muncești nr. 121, MD-2002, Chișinău, Republica Moldova
57	28741	037744	<b>Höffner</b>	16.10.2025	CEPOI Victor, MD Șos. Balcani nr. 2, ap. 78, MD-2001, Chișinău, Republica Moldova
58	28743	037720		13.10.2025	BOSNALIJEK, Pharmaceutical and Chemical Indus- try, Joint Stock Company, BA Str. Jukićeva 53, 71000 Sarajevo, Bosnia - Herțego- vina
59	28762	037788		27.10.2025	GUJA Oleg, MD Str. Păcii nr. 31, ap. 9, MD-7201, Șoldănești, Republica Moldova
60	28765	037718		13.10.2025	BOSNALIJEK, Pharmaceutical and Chemical Indus- try, Joint Stock Company, BA Str. Jukićeva 53, 71000 Sarajevo, Bosnia - Herțego- vina
61	28805	037707		08.10.2025	S.C. PERLA HARGHITEI S.A., RO Str. Gării nr. 600, 537265 - SÂNCRĂIENI, Jud. Har- ghita, România

1	2	3	4	5	6
62	28809	037712		09.10.2025	Colgate-Palmolive Company, a Delaware company, US 300 Park Avenue, New York, New York 10022, Statele Unite ale Americii
63	28900	037804	<b>ДюфаМишки</b>	29.10.2025	Abbott Products Operations AG, CH Hegenheimerweg 127, 4123 Allschwil, Elveția
64	28906	037726		13.10.2025	British American Tobacco (Brands) Inc., US 251 Little Falls Drive, Suite 100, Wilmington, DE 19808-1674, Statele Unite ale Americii
65	28932	037671	<b>SAKURA</b> sushi bar	01.10.2025	KILOVATII Alexandr, MD Bd. C. Negruzzi nr. 6, bloc 2, ap. 5, MD-2001, Chișinău, Republica Moldova
66	28991	037703		08.10.2025	BALABAN INTRAVEST S.R.L., societate comercială, MD MD-5024, Gura Căinarului, Florești, Republica Moldova
67	29282	037875	<b>HOME</b> ITALY	27.10.2025	ROVIGO S.R.L., MD Str. București nr. 67, MD-2012, Chișinău, Republica Moldova
68	29312	037741	<b>MADEIN.MD</b>	15.10.2025	MADEINMD S.R.L., MD Bd. Moscova nr. 17/4, MD-2068, Chișinău, Republica Moldova
69	29324	037809	<b>PRESTIGIO</b>	26.10.2025	AGROPROD & COMPANIA S.R.L., MD Calea Moșilor nr. 18, MD-2024, Chișinău, Republica Moldova
70	29327	037797	<i>Lazur 350C</i>	26.10.2025	ZINCENKO Alexandr, MD Str. Dimineții nr. 28, MD-2002, Chișinău, Republica Moldova
71	29402	037722	<b>EVOLUTION FRESH</b>	13.10.2025	Evolution Fresh, Inc., corporație din statul Delaware, US 1055 Cooley Avenue, San Bernardino, California 92408, Statele Unite ale Americii
72	29450	037719		13.10.2025	BOSNALIJEK, Pharmaceutical and Chemical Industry, Joint Stock Company, BA Str. Jukićeva 53, 71000 Sarajevo, Bosnia - Herțegovina
73	29628	037799	<b>KOZAK</b>	28.10.2025	BAYADERA MANAGEMENT LIMITED, CY KARPENISIOU, 30, P.C., CY-1660 NICOSIA, CIPRU
74	29640	037747	 <b>BRITON</b>	16.10.2025	BOGDANOVA Maria, MD Str. Trifan Baltă nr. 2, MD-2021, Chișinău, Republica Moldova
75	29706	037787	<b>verizon</b> <sup>v</sup>	26.10.2025	Verizon Trademark Services LLC, US 1300 I Street, NW, Suite 500 East, Washington, DC 20005, Statele Unite ale Americii
76	30054	037763	K-CLASSIC CRUNCHY PILLOWS	20.10.2025	Kaufland Dienstleistung GmbH & Co. KG, DE Rötelstraße 35, 74172 Neckarsulm, Germania
77	30110	037789	<b>BETA HEART</b>	19.10.2025	Herbalife International, Inc., US 800 W. Olympic Blvd., Suite 406, Los Angeles, CA 90015, Statele Unite ale Americii
78	30805	037997	The  Queen	26.10.2025	FRUMUSACHI Eugenia, MD Str. Alexandru cel Bun nr. 2/3, ap. 2, MD-6801, Ialoveni, Republica Moldova
79	31072	037793		28.10.2025	GOGU Marin, MD Str. Trei Fintni nr. 4, MD-4301, Căușeni, Republica Moldova

## Lista mărcilor valabilitatea înregistrării cărora expiră în octombrie 2026

Se publică următoarele date: numărul curent, numărul de ordine al înregistrării, numărul de depozit, reproducerea mărcii, data expirării valabilității, titularul și codul țării conform normei ST. 3 OMPI

Nr. crt.	(111/116) Numărul de ordine al înregistrării	(210) Numărul de depozit	(540) Reproducerea mărcii	(181/186) Data expirării valabilității	(730) Titularul, cod ST. 3 OMPI
1	2	3	4	5	6
1	3R 123	000722		09.10.2026	Sony Group Corporation, JP
2	2R 4776	005873	BURSA inventiilor	25.10.2026	Agenția de Stat pentru Proprietatea Intelectuală, MD
3	2R 5137	005851	<b>ADVANCE</b>	01.10.2026	SHELL BRANDS INTERNATIONAL AG, CH
4	2R 5141	005855	<b>DIALA</b>	01.10.2026	SHELL BRANDS INTERNATIONAL AG, CH
5	2R 5144	005858	<b>IRUS</b>	01.10.2026	SHELL BRANDS INTERNATIONAL AG, CH
6	2R 5145	005859	<b>MALLEUS</b>	01.10.2026	SHELL BRANDS INTERNATIONAL AG, CH
7	2R 5147	005861	<b>NERITA</b>	01.10.2026	SHELL BRANDS INTERNATIONAL AG, CH
8	2R 5148	005862	<b>OMALA</b>	01.10.2026	SHELL BRANDS INTERNATIONAL AG, CH
9	2R 5149	005863	<b>RHODINA</b>	01.10.2026	SHELL BRANDS INTERNATIONAL AG, CH
10	2R 5150	005865	<b>RIMULA</b>	01.10.2026	SHELL BRANDS INTERNATIONAL AG, CH
11	2R 5151	005866	<b>STAMINA</b>	01.10.2026	SHELL BRANDS INTERNATIONAL AG, CH
12	2R 5223	005823	<b>ASTOR</b>	01.10.2026	BIC VIOLEX S.A., GR
13	2R 5225	005844	POCKET BOX	16.10.2026	Philip Morris Brands Sarl, CH
14	2R 5249	005887	ALKA-SELTZER	28.10.2026	Bayer Intellectual Property GmbH, DE
15	2R 5294	005848		18.10.2026	Bel-Ray Company, LLC, US
16	2R 5295	005849	<b>BEL-RAY</b>	18.10.2026	Bel-Ray Company, LLC, US
17	2R 5315	005895	<b>Panasonic</b>	31.10.2026	Panasonic Holdings Corporation, JP
18	2R 5320	005909	<b>MIKASA</b>	31.10.2026	Mikasa Corporation, JP
19	2R 5325	005951	<b>'TORAY'</b>	18.10.2026	TORAY KABUSHIKI KAISHA (TORAY INDUSTRIES, INC.), JP
20	2R 5338	005930	<b>ACTROS</b>	02.10.2026	Daimler Truck AG, DE
21	2R 5368	005928	<b>TELLIGENT</b>	02.10.2026	Daimler Truck AG, DE
22	2R 5421	005929	<b>MEGASPACE</b>	02.10.2026	Daimler Truck AG, DE
23	2R 5687	005833		15.10.2026	HEINEKEN ASIA PACIFIC PTE. LTD., SG
24	2R 5688	005835		15.10.2026	HEINEKEN ASIA PACIFIC PTE. LTD., SG
25	2R 5723	005864	<b>RETINAX</b>	01.10.2026	SHELL BRANDS INTERNATIONAL AG, CH
26	2R 5736	005834		15.10.2026	HEINEKEN ASIA PACIFIC PTE. LTD., SG
27	2R 5833	006268	<b>ORION</b>	10.10.2026	Orion Pictures Corporations, US

1	2	3	4	5	6
28	R 15840	020197	<b>DELTAVIN</b>	12.10.2026	CASCADVIN S.R.L., MD
29	R 15873	020160		11.10.2026	Ko.NEXT.Ko Ltd, BG
30	R 15976	020092	<b>LANCIMIT</b>	02.10.2026	CARMEZ S.A., MD
31	R 15978	020096	<b>ЛИАТУД</b>	02.10.2026	Janssen Sciences Ireland UC, IE
32	R 15979	020097	<b>ЭКДАРУС</b>	02.10.2026	Janssen Sciences Ireland UC, IE
33	R 15981	020105	<b>PENETRON</b>	02.10.2026	PENETRON INTERNATIONAL LTD., US
34	R 15984	020134		09.10.2026	Bayer Consumer Care AG, CH
35	R 15994	020171	COCA-COLA SETE DE VIAȚĂ	16.10.2026	The Coca-Cola Company, corporația statului Delaware, US
36	R 15998	020186	 PromoMedical	20.10.2026	PRODIAFARM S.R.L., societate comercială, MD
37	R 15999	020190	<b>SIMPALS</b>	23.10.2026	SIMPALS S.R.L., MD
38	R 16000	020192	<b>INTENZA ІНТЕНЗА</b>	20.10.2026	Pryvatne aktsionerne tovarystvo „Mondelez Ukraina”, UA
39	R 16002	020210		31.10.2026	CROITOR-TRICOT S.R.L., MD
40	R 16068	020178	<b>RINIPAX РИНИПАКС</b>	17.10.2026	FARMAPRIM S.R.L., MD
41	R 16077	020172	<b>MARY KAY INDULGE</b>	16.10.2026	Mary Kay Inc., corporație din statul Delaware, US
42	R 16145	020240		27.10.2026	KENTUCKY FRIED CHICKEN INTERNATIONAL HOLDINGS LLC, US
43	R 16148	020246		31.10.2026	Haleon US Holdings LLC, US
44	R 16167	020220	<b>NERTUS НЕРТУС</b>	25.10.2026	Nertus Ltd S.R.L., UA
45	R 16276	020228	<b>NIOXIN</b>	25.10.2026	Wella International Operations Switzerland Sàrl, CH
46	R 16277	020125	<b>LEGENDA DE AUR</b>	06.10.2026	CAZAC Oleg, MD
47	R 16295	020177	<b>TONOXOL ТОНОКСОЛ</b>	17.10.2026	FARMAPRIM S.R.L., MD
48	R 16311	020229	<b>DANACOR</b>	25.10.2026	COMPAGNIE GERVAIS DANONE (a French company), FR
49	R 16326	020126	<b>ЗОЛОТОЙ ЯРЛЫК</b>	06.10.2026	CAZAC Oleg, MD
50	R 16328	020175	<b>BIELITA</b>	18.10.2026	Obchtchestvo s ogranitchennoi otvetstvennostyou sovmestnoe predpriyatie „BIELITA”, BY
51	R 16329	020176	<b>REVIVOR</b>	18.10.2026	Obchtchestvo s ogranitchennoi otvetstvennostyou sovmestnoe predpriyatie „BIELITA”, BY
52	R 16331	020225	<b>HUGGIES</b>	24.10.2026	KIMBERLY-CLARK WORLDWIDE, INC., US
53	R 16708	020103		06.10.2026	Internebex S.R.L., MD
54	R 16856	020189	<b>KONDISSIMA</b>	20.10.2026	SMIRNOV Alexandru, MD
55	R 17061	020219	<b>SEMKI</b>	26.10.2026	MERAJI Nicolai, MD
56	R 17064	020133	<b>NOW</b>	06.10.2026	NOW Health Group, Inc., US
57	29600	039547		05.10.2026	DUMBRAVA Ștefan, MD

1	2	3	4	5	6
58	29601	039608	<b>FLAGMAN</b>	13.10.2026	ANGHILEANU Maria, MD
59	29618	039563	<b>КИТРУДА</b>	06.10.2026	Merck Sharp & Dohme LLC, US
60	29621	039564		07.10.2026	FIȘTIC Tamara, MD
61	29622	039574		07.10.2026	SIMPALS S.R.L., MD
62	29623	039575		07.10.2026	SIMPALS S.R.L., MD
63	29624	039578		07.10.2026	SIMPALS S.R.L., MD
64	29625	039579		07.10.2026	SIMPALS S.R.L., MD
65	29633	039600	<b>FAVOR</b>	11.10.2026	LUMINECO ELECTRIC S.R.L., MD
66	29634	039607	<b>VDX+</b>	13.10.2026	ANGHILEANU Maria, MD
67	29635	039616	<b>SKYRA</b>	17.10.2026	BASF Agro B.V., Arnhem (NL), Zweigniederlassung Freienbach, CH
68	29636	039634		19.10.2026	Vel Pitar S.A., societate comercială, RO
69	29637	039640		20.10.2026	PLĂMĂDEALĂ Eduard, MD
70	29638	039643	<b>VIOHORA</b>	25.10.2026	VIORICA - COSMETIC S.A., MD
71	29641	039593		11.10.2026	BEAUTY KARE S.R.L., MD
72	29661	039641	<b>OM ACTIV</b>	25.10.2026	BALABAN INTRAVEST S.R.L., societate comercială, MD
73	29662	039642	<b>OM KIDS</b>	25.10.2026	BALABAN INTRAVEST S.R.L., societate comercială, MD
74	29663	039671	<b>BRAINCAKE</b>	28.10.2026	PUBLICART EXPERT S.R.L., MD
75	29664	039680	<b>KRELL</b>	27.10.2026	Hyundai Mobis Co., Ltd., KR
76	29665	039690		28.10.2026	SOLOTRANS-AGRO S.R.L., societate comercială, MD
77	29670	039693		31.10.2026	NAVALI-DAR S.R.L., MD
78	29675	039546		06.10.2026	RENAISSANCE PERFECT S.R.L., întreprindere cu capital străin, MD
79	29676	039576		07.10.2026	SIMPALS S.R.L., MD
80	29677	039601	<b>Proba Lux</b>	13.10.2026	LUX PROBA GRUP S.R.L., MD
81	29678	039609	<b>STURION</b>	13.10.2026	ANGHILEANU Maria, MD
82	29679	039617	<b>REDOXITOS</b>	17.10.2026	Bayer Consumer Care AG, CH
83	29680	039648		20.10.2026	DIVITIA GRATIAE, universitate, instituție religioasă, MD
84	29694	039638		19.10.2026	BOGNIBOV Alexandr, MD
85	29698	039688		26.10.2026	TARANUHA Vladimir, MD
86	29700	039624		18.10.2026	AUTONORD-SERVICII S.R.L., MD
87	29703	039657		20.10.2026	CREDIT EURO-INVEST S.R.L., organizație de microfinanțare, MD

1	2	3	4	5	6
88	29710	039658	<b>STRATIX</b>	21.10.2026	Altera Corporation, US
89	29711	039659	<b>QUARTUS</b>	21.10.2026	Altera Corporation, US
90	29712	039708	<b>CALSEAL</b>	25.10.2026	Colgate-Palmolive Company, a Delaware company, US
91	29714	039614		17.10.2026	Bayer Consumer Care AG, CH
92	29716	039636	 POWERFUL HEROES LEGION	19.10.2026	BOGNIBOV Alexandr, MD
93	29727	039604	<b>Lea Lea</b>	13.10.2026	CIŞLARU Dragoş, MD
94	29728	039649	<b>decorpremium.md</b>	20.10.2026	CIŞLARU Dragoş, MD
95	29732	039673		20.10.2026	CHICU Tatiana, MD
96	29733	039672		20.10.2026	CHICU Tatiana, MD
97	29741	039573	<b>AMARENA SECRET</b>	12.10.2026	PORTAVITA S.R.L., birou de muncă, MD
98	29742	039678		25.10.2026	CVIORS S.R.L., MD
99	29743	039709	 SINCE 1930	28.10.2026	Himalaya Global Holdings Ltd., KY
100	29750	039592		11.10.2026	CĂTĂDENI-LUX S.R.L., MD
101	29771	039696		31.10.2026	TLEPBERGHENOV Valerii, MD
102	29781	039665	<b>РОДОМ ИЗ ДОМА</b>	24.10.2026	BALABAN INTRAVEST S.R.L., societate comercială, MD
103	29804	039585		10.10.2026	EREMIA Natalia, MD
104	29805	039674	<b>KUKLA КУКЛА</b>	25.10.2026	CEAICOVSCHI Angela, MD
105	29821	039679		26.10.2026	DOCTOR-FARM S.R.L., MD
106	29833	039620	<b>CHATEAU ROYAL</b>	19.10.2026	PANUŞ Grigore, MD
107	29835	039681		27.10.2026	Orange Brand Services Limited, GB
108	29836	039682		27.10.2026	Orange Brand Services Limited, GB
109	29840	039661		24.10.2026	CAMEL GROUP CO., LTD, CN
110	29841	039662		24.10.2026	CAMEL GROUP CO., LTD, CN
111	29842	039663		24.10.2026	CAMEL GROUP CO., LTD, CN
112	29847	039667	<b>EAT &amp; FIT</b>	25.10.2026	EAT&FIT S.R.L., MD
113	29848	039629	<b>LABRUSTINI</b>	21.10.2026	VINDICUM S.R.L., MD
114	29852	039689		27.10.2026	INTERCOMM FOODS S.A., GR
115	29854	039625	<b>VITVITY</b>	18.10.2026	Browit Hongtu (Beijing) Trading Co., Ltd., CN
116	29855	039627	<b>BROWIT</b>	18.10.2026	Browit Hongtu (Beijing) Trading Co., Ltd., CN
117	29875	039623		17.10.2026	GANEVA Igor, MD

1	2	3	4	5	6
118	29876	039637		19.10.2026	BOGNIBOV Alexandr, MD
119	29877	039651	BECIUL SIHASTRULUI	20.10.2026	KRISTEV Simion, MD
120	29882	039615		17.10.2026	Goodyear Tyres UK Limited, GB
121	29889	039691	SENSA	28.10.2026	Société des Produits Nestlé S.A., CH
122	29892	039580	YAPOSHA	10.10.2026	ENCIU Serghei, MD
123	29893	039581	ROATA MORII	10.10.2026	ENCIU Serghei, MD
124	29900	039633		17.10.2026	ZIARUL SĂPTĂMÎNAL LIBER PLUS S.R.L., publicație periodică, MD
125	29927	039655	BERREZZO	24.10.2026	BEREZOVSCAIA Janna, MD
126	29931	039669		25.10.2026	KOBRIN Leonid, MD
127	29962	039558	STARBURGER	06.10.2026	BESCHIERU Nichita, MD
128	29968	039554	HP SURE VIEW	06.10.2026	HP Hewlett Packard Group LLC, a Delaware limited liability company, US
129	29969	039622		17.10.2026	MINCIUC Andrei, MD ENCIU Serghei, MD
130	30023	039626		18.10.2026	Browit Hongtu (Beijing) Trading Co., Ltd., CN
131	30047	039552	Quantum	05.10.2026	SHEVCHENKO Sergiy, UA
132	30148	039538	El Ribas	04.10.2026	ARIMUS-PRODEX S.R.L., MD
133	30150	039677		25.10.2026	Luc Vocks, MD
134	30167	039653		20.10.2026	Colgate-Palmolive Company, a Delaware company, US
135	30168	039654		20.10.2026	Colgate-Palmolive Company, a Delaware company, US
136	30208	039606	CALCI-STAT	13.10.2026	The Procter & Gamble Company, US
137	30278	039556		06.10.2026	MERENIUC Oleg, MD
138	30279	039562		06.10.2026	CEPOI Victor, MD
139	30280	039597		06.10.2026	KAUFLAND ČESKÁ REPUBLIKA, v.o.s., CZ
140	30281	039598		07.10.2026	KAUFLAND ČESKÁ REPUBLIKA, v.o.s., CZ
141	30282	039599		07.10.2026	KAUFLAND ČESKÁ REPUBLIKA, v.o.s., CZ
142	30354	039550		06.10.2026	JARDAN Vladimir, MD
143	30355	039551	bord's by Flower Ferre	06.10.2026	BORDEIANU Tatiana, MD
144	30356	039666	GURA CRAFT	24.10.2026	BALABAN INTRAVEST S.R.L., societate comercială, MD
145	30375	039621	VOITIS	19.10.2026	PANUȘ Grigore, MD
146	30378	039583		07.10.2026	AEROFOOD S.R.L., MD
147	30461	039668		25.10.2026	KOBRIN Leonid, MD

1	2	3	4	5	6
148	30485	039664		24.10.2026	BALABAN INTRAVEST S.R.L., societate comercială, MD
149	30494	039595		18.10.2026	Miaco-Lux S.R.L., MD
150	30566	039577		07.10.2026	SIMPALS S.R.L., MD
151	30617	039723		31.10.2026	BABIN Pavel, MD
152	31053	039684		31.10.2026	DAYBEGIN S.R.L., MD
153	31256	039652		20.10.2026	Colgate-Palmolive Company, a Delaware company, US
154	32149	039602		13.10.2026	ALFA DIAGNOSTICA S.R.L., MD
155	32667	039605		13.10.2026	William Grant & Sons Limited, GB
156	36377	039631	<b>JUVÉDERM</b>	03.10.2026	ALLERGAN HOLDINGS France SAS, FR

## Lista duplicatelor certificatelor de înregistrare a mărcilor

Se publică următoarele date: numărul curent, numărul de ordine al înregistrării, titularul, codul țării conform normei ST.3 OMPI, data eliberării duplicatului

Nr. crt.	(111) Nr. de ordine al înregistrării	(730) Titular, cod ST.3 OMPI	Data eliberării duplicatului
1	38147	PAPANAGA Vladislav, MD	02.04.2026
2	38148	PAPANAGA Vladislav, MD	02.04.2026

## MK4L Lista certificatelor de înregistrare a desenelor și modelelor industriale al căror termen de valabilitate a expirat (inclusiv termenul de grație) conform art. 14 din Legea nr. 161/2007

Se publică următoarele date: numărul curent, titularul, codul țării conform normei ST. 3 OMPI, numărul certificatului, numărul de depozit, data de depozit, data expirării termenului de valabilitate.

Nr. crt.	(73) Titular, cod ST. 3 OMPI	(11) Nr. certificatului	(21) Nr. de depozit	(22) Data de depozit	(18) Data expirării termenului de valabilitate
1	WINE INTERNATIONAL PROJECT S.R.L., MD Str. Mihai Eminescu nr. 5, MD-2012, Chișinău, Republica Moldova	373	f 2001 0056	02.05.2001	02.05.2026
2	VINFAST TRADING AND PRODUCTION LIMITED LIABILITY COMPANY, VN Dinh Vu - Cat Hai Economic Zone, Cat Hai Island, Cat Hai Town, Cat Hai District, Hai Phong City, Vietnam	1985	f 2020 0052	06.10.2020	06.10.2025
3	VINFAST TRADING AND PRODUCTION LIMITED LIABILITY COMPANY, VN Dinh Vu - Cat Hai Economic Zone, Cat Hai Island, Cat Hai Town, Cat Hai District, Hai Phong City, Vietnam	1991	f 2020 0053	06.10.2020	06.10.2025

## Lista eratelor

Se publică următoarele date: numărul curent, obiectul de proprietate industrială, numărul de depozit, numărul titlului de protecție, numărul BOPI, datele inițiale care au fost publicate, datele rectificate

Nr. crt.	OPI	Nr. depozit	Nr. titlului de protecție	Nr. BOPI	Date inițiale	Date rectificate
1	Marcă	019023	R 15268	4/2007 9/2007 6/2016	(730) FABBRI-INOX, întreprindere mixtă, MD	(730) FABBRI-INOX S.R.L., întreprindere mixtă, MD
2	Cerere de înregistrare a mărcii	055859	-	11/2025	(531) CFE(9) 05.07.10; 05.11.15; 17.02.01; 17.02.02; 26.04.09; 29.01.14.	(531) CFE(9) 05.07.10; 05.11.15; 17.02.01; 17.02.02; 19.07.01; 19.07.17; 26.04.09; 29.01.14.

# VII



## **Comisia de contestații a AGEPI / Appeals Board of AGEPI**



În prezenta Secțiune se publică informații privind rezultatele examinării contestațiilor depuse la Comisia de contestații a AGEPI.

Information on the results of examination of appeals lodged with the Appeals Board of AGEPI shall be published in this Section.

## Lista contestațiilor examinate la Comisia de contestații în luna aprilie 2026 în privința cărora procedura a fost finalizată

Se publică următoarele date: numărul curent, denumirea OPI, numărul și data depozitului, numărul titlului de protecție, solicitantul sau titularul, contestatarul, data depunerii și obiectul contestației, data examinării contestației/pronunțării hotărârii, rezultatul examinării contestației.

Nr. crt.	Denumirea OPI  Nr. și data depozitului/ Nr. titlului de protecție  Solicitant / Titular	Contestatar	Data depunerii și obiectul contestației	Data pronunțării hotărârii	Rezultatul examinării contestației
1	2	3	4	5	6
1	<p>Marcă internațională</p>  <p>IR 1526038 02.12.2019</p> <p>FLO MAGAZACILIK VE PAZARLAMA ANONIM ŞIRKETI, TR</p>	WELLCLIFF S.R.L., MD	28.11.2022 împotriva înregistrării mărcii	24.04.2026	<p>1. Se acceptă revendicarea contestatarului.</p> <p>2. Se abrogă Decizia Direcției mărci și design industrial din 02.11.2022 și se respinge cererea de înregistrare a mărcii cu nr. IR 1526038 din 02.12.2019.</p> <p>3. Se transmite dosarul în Direcția mărci și design industrial pentru continuarea procedurilor.</p> <p>4. Hotărârea poate fi atacată în instanța de contencios administrativ – Judecătoria Chișinău, sediul Râșcani (mun. Chișinău, str. Kiev, nr. 3) în termen de 30 de zile din data notificării integrale a acesteia.</p>
2	<p>Marcă internațională</p> <p><b>TRUE NEUTRALS</b></p> <p>IR 1826357 05.09.2024</p> <p>INDUSTRIA DE DISENO TEXTIL, S.A. (INDITEX, S.A.), ES</p>	INDUSTRIA DE DISENO TEXTIL, S.A. (INDITEX, S.A.), ES	04.02.2026 împotriva deciziei de respingere a cererii de înregistrare a mărcii	24.04.2026	<p>1. Se acceptă revendicarea contestatarului.</p> <p>2. Se abrogă Decizia Direcției mărci și design industrial din 31.12.2025 și se acceptă protecția mărcii solicitate pentru produsele revendicate în cerere din clasele 18, 25 conform Clasificării internaționale a produselor și serviciilor în scopul înregistrării mărcilor.</p> <p>3. Se transmite dosarul în Direcția mărci și design industrial pentru continuarea procedurilor.</p> <p>4. Hotărârea poate fi atacată în instanța de contencios administrativ – Judecătoria Chișinău, sediul Râșcani (mun. Chișinău, str. Kiev, nr. 3) în termen de 30 de zile din data notificării integrale a acesteia.</p>
3	<p>Marcă națională</p>  <p>052621 05.12.2023</p> <p>SIBOV Vladislav, MD</p>	SIBOV Vladislav, MD	05.11.2024 împotriva deciziei de respingere a cererii de înregistrare a mărcii	24.04.2026	<p>1. Se respinge revendicarea contestatarului.</p> <p>2. Se menține în vigoare Decizia Direcției mărci și design industrial din 03.10.2024.</p> <p>3. Se transmite dosarul în arhivă.</p> <p>4. Hotărârea poate fi atacată în instanța de contencios administrativ – Judecătoria Chișinău, sediul Râșcani (mun. Chișinău, str. Kiev, nr. 3) în termen de 30 de zile din data notificării integrale a acesteia.</p>

1	2	3	4	5	6
4	<p>Marcă națională</p>  <p>052979 07.02.2024</p> <p>GUȚU Serghei, MD</p>	<p>GUȚU Serghei, MD</p>	<p>25.07.2025 împotriva deciziei de respingere parțială a cererii de înregistrare a mărcii</p>	<p>24.04.2026</p>	<p>1. Se acceptă revendicarea contestatarului. 2. Se abrogă Decizia Direcției mărci și design industrial din 24.06.2025 și se acceptă înregistrarea mărcii solicitate pentru produsele revendicate în cerere din clasele 32, 33, 35, 42, 43 conform Clasificării internaționale a produselor și serviciilor în scopul înregistrării mărcilor. Dreptul exclusiv nu se va extinde asupra elementelor verbale „BĂLȚI”, „BREWERY”, cu excepția executării grafice deosebite. 3. Se transmite dosarul în Direcția mărci și design industrial pentru continuarea procedurilor. 4. Hotărârea poate fi atacată în instanța de contencios administrativ – Judecătoria Chișinău, sediul Râșcani (mun. Chișinău, str. Kiev, nr. 3) în termen de 30 de zile din data notificării integrale a acesteia.</p>
5	<p>Marcă națională</p> <p><b>CIGARONNE</b></p> <p>053974 02.09.2024</p> <p>BESCHIERU Nichita, MD</p>	<p>SPS CIGARONNE Limited Liability Company, AM</p>	<p>19.08.2025 împotriva înregistrării mărcii</p>	<p>24.04.2026</p>	<p>1. Se respinge revendicarea contestatarului. 2. Se menține în vigoare Decizia Direcției mărci și design industrial din 19.06.2025. 3. Se transmite dosarul în Direcția mărci și design industrial pentru continuarea procedurilor. 4. Hotărârea poate fi atacată în instanța de contencios administrativ – Judecătoria Chișinău, sediul Râșcani (mun. Chișinău, str. Kiev, nr. 3) în termen de 30 de zile din data notificării integrale a acesteia.</p>
6	<p>Marcă națională</p> <p><b>Satel</b>*</p> <p>015934 23.12.2004</p> <p>nr. certificat R 13388</p> <p>LISNIC-GRUP S.R.L., societate comercială, MD</p>	<p>LISNIC-GRUP S.R.L., societate comercială, MD</p>	<p>19.11.2025 repunerea în dreptul de a reînnoi marca</p>	<p>24.04.2026</p>	<p>1. Se repune în drepturi titularul mărcii nr. R 13388 din 23.12.2004 și se reia procedura de reînnoire. 2. În termen de până la o lună din data expedierii prezentei hotărâri, titularul va achita taxa pentru reînnoirea valabilității certificatului de înregistrare a mărcii pe o perioadă de 10 ani pentru o clasă de produse și servicii – 250 de euro (pct. 37 din Nomenclatorul serviciilor cu semnificație juridică în domeniul protecției obiectelor proprietății intelectuale, aprobat prin Hotărârea Guvernului nr. 774/1997), precum și 50 % din cuantumul tarifului menționat mai sus, care constituie 125 de euro (pct. 6 din Note la Hotărârea Guvernului nr. 774/1997), total – 375 de euro. 3. Se transmite dosarul în Direcția mărci și design industrial pentru continuarea procedurilor. 4. Hotărârea poate fi atacată în instanța de contencios administrativ – Judecătoria Chișinău, sediul Râșcani (mun. Chișinău, str. Kiev, nr. 3) în termen de 30 de zile din data notificării integrale a acesteia. <b>Notă:</b> Solicitantul sau titularul dreptului de protecție al mărcii beneficiază de reduceri în cuantum de 50 % din tariful stabilit, dacă este persoană fizică sau dacă este o întreprindere care întrunește criteriile legale stabilite întreprinderilor mici și mijlocii.</p>
7	<p>Marcă națională</p>  <p>053528 28.05.2024</p>	<p>NEGRU Nicolae, MD</p>	<p>03.02.2026 împotriva deciziei prin care s-a considerat retrasă cererea de înregistrare a mărcii</p>	<p>24.04.2026</p>	<p>1. Se acceptă revendicarea contestatarului. 2. Se abrogă Decizia Direcției mărci și design industrial din 03.12.2025. 3. În termen de până la o lună din data expedierii prezentei hotărâri, solicitantul urmează să achite taxa pentru înregistrarea și eliberarea certificatului de înregistrare a</p>

	NEGRU Nicolae, MD				mărcii în cuantum de 250 de euro (pct. 35 lit. a) din Nomenclatorul serviciilor cu semnificație juridică în domeniul protecției obiectelor proprietății intelectuale, aprobat prin Hotărârea Guvernului nr. 774/1994) și taxa suplimentară în mărime de 50 % din taxa menționată mai sus – 125 de euro (art. 84 alin. (6) al Legii nr. 38/2008 privind protecția mărcilor), total – 375 de euro. 4. Se transmite dosarul în Direcția mărci și design industrial pentru continuarea procedurilor. 5. Hotărârea poate fi atacată în instanța de contencios administrativ – Judecătoria Chișinău, sediul Râșcani (mun. Chișinău, str. Kiev, nr. 3) în termen de 30 de zile din data notificării integrale a acesteia. <b>Notă:</b> Solicitantul sau titularul dreptului de protecție al mărcii beneficiază de reduceri în cuantum de 50 % din tariful stabilit, dacă este persoană fizică sau dacă este o întreprindere care întrunește criteriile legale stabilite întreprinderilor mici și mijlocii.
8	Marcă națională <b>CRUSTOS</b>  053060 29.02.2024  CANARIOV Anatolie, MD	CANARIOV Anatolie, MD	04.02.2026 împotriva deciziei prin care s-a considerat retrasă cererea de înregistrare a mărcii	24.04.2026	1. Se acceptă revendicarea contestatarului. 2. Se abrogă Decizia Direcției mărci și design industrial din 03.12.2025. 3. Se transmite dosarul în Direcția mărci și design industrial pentru continuarea procedurilor. 4. Hotărârea poate fi atacată în instanța de contencios administrativ – Judecătoria Chișinău, sediul Râșcani (mun. Chișinău, str. Kiev, nr. 3) în termen de 30 de zile din data notificării integrale a acesteia.
9	Marcă națională <b>VOINIC</b>  054074 25.09.2024  EURO PAPIR S.R.L., MD	EURO PAPIR S.R.L., MD	10.02.2026 împotriva deciziei prin care s-a considerat retrasă cererea de înregistrare a mărcii	24.04.2026	1. Se acceptă revendicarea contestatarului. 2. Se abrogă Decizia Direcției mărci și design industrial din 10.02.2026. 3. În termen de până la o lună din data expedierii prezentei hotărâri, solicitantul urmează să achite taxa pentru înregistrarea și eliberarea certificatului de înregistrare a mărcii în cuantum de 250 de euro (pct. 35 lit. a) din Nomenclatorul serviciilor cu semnificație juridică în domeniul protecției obiectelor proprietății intelectuale, aprobat prin Hotărârea Guvernului nr. 774/1994) și taxa suplimentară în mărime de 50 % din taxa menționată mai sus – 125 de euro (art. 84 alin. (6) al Legii nr. 38/2008 privind protecția mărcilor), total – 375 de euro. 4. Se transmite dosarul în Direcția mărci și design industrial pentru continuarea procedurilor. 5. Hotărârea poate fi atacată în instanța de contencios administrativ – Judecătoria Chișinău, sediul Râșcani (mun. Chișinău, str. Kiev, nr. 3) în termen de 30 de zile din data notificării integrale a acesteia. <b>Notă:</b> Solicitantul sau titularul dreptului de protecție al mărcii beneficiază de reduceri în cuantum de 50 % din tariful stabilit, dacă este persoană fizică sau dacă este o întreprindere care întrunește criteriile legale stabilite întreprinderilor mici și mijlocii.

1	2	3	4	5	6
10	<p>Marcă națională</p> <p><b>WILD</b></p> <p>051304 14.03.2023</p> <p>CRICOVA S.A., combinat de vinuri, MD</p>	<p>CRICOVA S.A., combinat de vinuri, MD</p>	<p>16.02.2026 împotriva deciziei de respingere a cererii de înregistrare a mărcii</p>	<p>24.04.2026</p>	<p>1. Se acceptă revendicarea contestatarului. 2. Se abrogă Decizia Direcției mărci și design industrial din 17.12.2025 și se acceptă înregistrarea mărcii solicitate pentru produsele „vinuri” din clasa 33 conform Clasificării internaționale a produselor și serviciilor în scopul înregistrării mărcilor. 3. Se transmite dosarul în Direcția mărci și design industrial pentru continuarea procedurilor. 4. Hotărârea poate fi atacată în instanța de contencios administrativ – Judecătoria Chișinău, sediul Râșcani (mun. Chișinău, str. Kiev, nr. 3) în termen de 30 de zile din data notificării integrale a acesteia.</p>
11	<p>Marcă națională</p> <p><b>VALEA NISTRULUI</b></p> <p>054233 25.10.2024</p> <p>MUNTEAN Ivan, MD</p>	<p>MUNTEAN Ivan, MD</p>	<p>17.02.2026 împotriva deciziei de respingere a cererii de înregistrare a mărcii</p>	<p>24.04.2026</p>	<p>1. Se acceptă parțial revendicarea contestatarului. 2. Se abrogă Decizia Direcției mărci și design industrial din 03.12.2025 și se acceptă înregistrarea mărcii solicitate pentru produsele revendicate în cerere din clasa 33 conform Clasificării internaționale a produselor și serviciilor în scopul înregistrării mărcilor. Dreptul exclusiv nu se va extinde asupra elementului verbal „NISTRULUI”. 3. Se transmite dosarul în Direcția mărci și design industrial pentru continuarea procedurilor. 4. Hotărârea poate fi atacată în instanța de contencios administrativ – Judecătoria Chișinău, sediul Râșcani (mun. Chișinău, str. Kiev, nr. 3) în termen de 30 de zile din data notificării integrale a acesteia.</p>

# IX

## **Decizii ale instanțelor judecătorești / Court decisions**

**Cu privire la ridicarea sechestrului asupra  
OPI înregistrate pe numele titularului  
EURODIVIN S.R.L.**

Întru executarea Hotărârii Judecătorei Chișinău (sediul Central) din 30.04.2026 (dosar nr. 2i-432/2025), prin care s-a dispus ridicarea sechestrului asupra bunurilor debitorului EURODIVIN S.R.L., IDNO 1008600049307:

- se ridică sechestrul asupra mărcilor nr. R 27269 din 17.07.2014, nr. 36470 din 05.02.2021, nr. 36979 din 19.02.2021, nr. 39020 din 30.01.2023, nr. 39021 din 30.01.2023 înregistrate pe numele titularului EURODIVIN S.R.L., IDNO 1008600049307, str. Pietrăriei nr. 19/5, MD-2069, Chișinău, Republica Moldova, aplicat în baza Încheierii Judecătorei Chișinău (sediul Central) din 30.12.2025, prin Ordinul Directorului general al AGEPI nr. 4 din 19.01.2026;

- se reia orice procedură legală ce ține de statutul juridic al mărcilor nr. R 27269 din 17.07.2014, nr. 36470 din 05.02.2021, nr. 36979 din 19.02.2021, nr. 39020 din 30.01.2023, nr. 39021 din 30.01.2023, inclusiv transmiterea drepturilor asupra acestora.

**Cu privire la aplicarea sechestrului asupra  
OPI depuse pe numele titularului  
Zlato-Group S.R.L.**

Întru executarea Încheierii Judecătorei Chișinău (sediul Central) din 04.05.2026 (dosar nr. 2i-128/26), prin care s-a dispus aplicarea sechestrului asupra bunurilor debitorului Zlato-Group S.R.L., IDNO 1008600020645:

- se aplică sechestrul asupra cererii de înregistrare a mărcii nr. depozit 054826 din 24.02.2025 și a mărcilor nr. 41920 din 24.02.2025, nr. 41975 din 24.02.2025, nr. 42334 din 24.04.2025, nr. 42335 din 24.02.2025, nr. 42336 din 24.02.2025, înregistrate pe numele titularului ZLATO GROUP S.R.L., IDNO 1008600020645, str. Lev Tolstoi nr. 74, ap. 164, MD-2001, Chișinău, Republica Moldova;

- pe perioada aplicării sechestrului, se sistează orice procedură legală ce ține de statutul juridic al cererii de înregistrare a mărcii nr. depozit 054826 din 24.02.2025 și a mărcilor nr. 41920 din 24.02.2025, nr. 41975 din 24.02.2025, nr. 42334 din 24.04.2025, nr. 42335 din 24.02.2025, nr. 42336 din 24.02.2025, inclusiv transmiterea drepturilor asupra acestora.

**Cu privire la aplicarea sechestrului asupra  
OPI depuse pe numele titularului  
XXXXXXXXX Xxxxxxxxxx**

Întru executarea Încheierii Executorului judecătoresc Șapa Ludmila nr. 085s-2113/2026 din 21.05.2026, prin care s-a dispus aplicarea sechestrului asupra bunurilor debitorului XXXXXXXX Xxxxxxxxxx, IDNP xxxxxxxxxxxxxx:

- se aplică sechestrul asupra cererii de înregistrare a mărcii nr. depozit 055828 din 04.08.2025, depuse pe numele solicitantului XXXXXXXX Xxxxxxxxxx, IDNP xxxxxxxxxxxxxx, str. Gloriei nr. 45B, MD-4823, Goianul Nou, Chișinău, Republica Moldova;

- pe perioada aplicării sechestrului, se sistează orice procedură legală ce ține de statutul juridic al cererii de înregistrare a mărcii nr. depozit 055828 din 04.08.2025, inclusiv transmiterea drepturilor asupra acesteia.

**Cu privire la aplicarea sechestrului asupra  
OPI depuse pe numele titularului  
XXXX Xxxxxxx**

Întru executarea Încheierii Executorului judecătoresc Șapa Ludmila nr. 085s-2095/2026 din 18.05.2026, prin care s-a dispus aplicarea sechestrului asupra bunurilor debitorului XXXX Xxxxxxx, IDNP xxxxxxxxxxxxxx:

- se aplică sechestrul asupra mărcii nr. 36323 din 08.04.2021, înregistrate pe numele titularului XXXX Xxxxxxx, IDNP xxxxxxxxxxxxxx, str. Salcânilor nr. 2 A, MD-4839, Stăuceni, Chișinău, Republica Moldova;

- pe perioada aplicării sechestrului, se sistează orice procedură legală ce ține de statutul juridic al mărcii nr. 36323 din 08.04.2021, inclusiv transmiterea drepturilor asupra acesteia.

---

---

X

## Monitor

În prezenta Secțiune se publică acte emise de Președintele, Parlamentul și Guvernul Republicii Moldova care reglementează protecția proprietății intelectuale în republică, ordine ale Directorului AGEPI, comunicate informative, comentarii și note explicative în baza acestora.

Acts issued by the President, the Parliament and the Government of the Republic of Moldova governing the protection of intellectual property in the Republic, orders of the Director of AGEPI, informative releases, comments and explanatory notes based thereon shall be published in this Section.

**Cu privire la decizia de retragere a cererii de înregistrare a mărcii  
cu numărul de depozit 053547 din 31.05.2024  
solicitant CEPOI Victor**

În corespundere cu pct. 207 din Regulamentul privind procedura de depunere, examinare și înregistrare a mărcilor, aprobat prin Hotărârea Guvernului nr. 488/2009, se aduce la cunoștința dlui CEPOI Victor, Șos. Balcani nr. 2, ap. 78, MD-2001, Chișinău, Republica Moldova, că la data de 12.03.2026 a fost emisă următoarea decizie:

„Se consideră retrasă cererea de înregistrare a mărcii cu numărul de depozit 053547. Datele privind retragerea se vor publica în BOPI.

Decizia poate fi contestată la Comisia de contestații a AGEPI, în termen de 2 luni de la data primirii ei<sup>1</sup>, conform art. 47(1) din Legea nr. 38/2008 privind protecția mărcilor”.

Informația despre decizia de retragere a fost publicată în BOPI nr. 4/2026, pag. 154.  
<https://agepi.gov.md/ro/bopi/4-2026>

**Cu privire la decizia de retragere a cererii de înregistrare a mărcii  
cu numărul de depozit 054033 din 16.09.2024  
solicitant TOUMA KNOWLEDGE S.R.L.**

În corespundere cu pct. 207 din Regulamentul privind procedura de depunere, examinare și înregistrare a mărcilor, aprobat prin Hotărârea Guvernului nr. 488/2009, se aduce la cunoștința TOUMA KNOWLEDGE S.R.L., Str. Petru Zadnipro nr. 2, ap. 80, MD-2044, Chișinău, Republica Moldova, că la data de 12.03.2026 a fost emisă următoarea decizie:

„Se consideră retrasă cererea de înregistrare a mărcii cu numărul de depozit 054033. Datele privind retragerea se vor publica în BOPI.

Decizia poate fi contestată la Comisia de contestații a AGEPI, în termen de 2 luni de la data primirii ei<sup>1</sup>, conform art. 47(1) din Legea nr. 38/2008 privind protecția mărcilor”.

Informația despre decizia de retragere a fost publicată în BOPI nr. 4/2026, pag. 154.  
<https://agepi.gov.md/ro/bopi/4-2026>

**Cu privire la decizia de retragere a cererii de înregistrare a mărcii  
cu numărul de depozit 047338 din 12.01.2021  
solicitant STANEV Dmitri**

În corespundere cu pct. 207 din Regulamentul privind procedura de depunere, examinare și înregistrare a mărcilor, aprobat prin Hotărârea Guvernului nr. 488/2009, se aduce la cunoștința dlui STANEV Dmitri, Str. Valea Crucii nr. 16, MD-2072, Chișinău, Republica Moldova, că la data de 25.03.2026 a fost emisă următoarea decizie:

„Se consideră retrasă cererea de înregistrare a mărcii cu numărul de depozit 047338. Datele privind retragerea se vor publica în BOPI.

Decizia poate fi contestată la Comisia de contestații a AGEPI, în termen de 2 luni de la data primirii ei<sup>1</sup>, conform art. 47(1) din Legea nr. 38/2008 privind protecția mărcilor”.

Informația despre decizia de retragere a fost publicată în BOPI nr. 4/2026, pag. 154.  
<https://agepi.gov.md/ro/bopi/4-2026>

---

<sup>1</sup> La stabilirea datei primirii se vor aplica prevederile pct. 207 din Regulamentul privind procedura de depunere, examinare și înregistrare a mărcilor, aprobat prin Hotărârea Guvernului nr. 488/2009.

**Cu privire la decizia de respingere a mărcii cu numărul de depozit 054631 din  
21.01.2025, solicitant ENTERPRISE BUSINESS CONSULTING S.R.L.,  
Str. 1 Mai nr. 14, MD-3733, Trușeni, Chișinău, Republica Moldova**

În corespundere cu pct. 207 din Regulamentul privind procedura de depunere, examinare și înregistrare a mărcilor, aprobat prin Hotărârea Guvernului nr. 488/2009, se aduce la cunoștința solicitantului ENTERPRISE BUSINESS CONSULTING S.R.L., Str. 1 Mai nr. 14, MD-3733, Trușeni, Chișinău, Republica Moldova, că la data de 23.12.2025 a fost emisă următoarea decizie:



„Se respinge cererea de înregistrare a mărcii solicitată pentru serviciile din clasa 41, deoarece conține abrevierea „ISO” (Organizația Internațională de Standardizare) și poate fi înregistrată numai cu autorizația acesteia (art. 7(1)i) din Legea nr.38/2008 privind protecția mărcilor).

Dreptul exclusiv nu se extinde asupra elementului verbal „Academia”, cu excepția executării grafice deosebite, deoarece acest element, fiind termen descriptiv, nu poate fi înregistrat independent în calitate de marcă (art. 10 (1), 43 (3) din Legea nr. 38/2008).

Decizia poate fi contestată la Comisia de Contestații a AGEPI, în termen de 2 luni de la data primirii ei<sup>1</sup>, conform art. 47(1) din Legea nr. 38/2008.

Contestația se depune pe formular-tip și va fi însoțită de dovada de plată a taxei stabilite pentru depunerea contestației (<http://agepi.gov.md/ro/formulare/trademarks> și <http://agepi.gov.md/ro/trademarks/taxe>)”.

Decizia integrală poate fi accesată la adresa:  
<https://db.agepi.md/marcireprezentanti/Details.aspx?id=15oFtT17ivfl5imtR9fRrF>

<sup>1</sup> La stabilirea datei primirii se vor aplica prevederile pct. 207 din Regulamentul privind procedura de depunere, examinare și înregistrare a mărcilor, aprobat prin Hotărârea Guvernului nr. 488/2009

**Cu privire la decizia de respingere a mărcii cu numărul de depozit 054787  
din 18.02.2025, solicitant AGE ZERO S.R.L., Str. Mihail Sadoveanu nr. 17,  
MD-2044, Chișinău, Republica Moldova**

În corespundere cu pct. 207 din Regulamentul privind procedura de depunere, examinare și înregistrare a mărcilor, aprobat prin Hotărârea Guvernului nr. 488/2009, se aduce la cunoștință solicitantului AGE ZERO S.R.L. Str. Mihail Sadoveanu nr. 17, MD-2044, Chișinău, Republica Moldova, că la data de 06.02.2026 a fost emisă următoarea decizie:

„Se respinge cererea de înregistrare a mărcii **AGE ZERO**<sup>™</sup> solicitată pentru serviciile din clasa 41, deoarece desemnarea este similară cu marca internațională combinată



nr. 1570565 din 01.09.2020, titular - ZERO Holding GmbH & Co. KG Bleichstraße 57-58, 32545 Bad Oeynhausen, Germania, înregistrată pentru servicii similare din clasa 41 (art.8(1)b) din Legea nr.38/2008 privind protecția mărcilor).

Dreptul exclusiv nu se extinde asupra elementelor verbale „AGE ZERO” (în traducere din limba engleză - vârsta zero), „TM”, deoarece aceste elemente, fiind termeni descriptivi, nu pot fi înregistrate independent în calitate de marcă (art. 10 (1), 43 (3) din Legea nr. 38/2008).

Decizia poate fi contestată la Comisia de Contestații a AGEPI, în termen de 2 luni de la data primirii ei<sup>1</sup>, conform art. 47(1) din Legea nr. 38/2008.

Contestația se depune pe formular-tip și va fi însoțită de dovada de plată a taxei stabilite pentru depunerea contestației (<http://agepi.gov.md/ro/formulare/trademarks> și <http://agepi.gov.md/ro/trademarks/taxe>”).

Decizia integrală poate fi accesată la adresa:  
<https://db.agepi.md/marcireprezentanti/Details.aspx?id=15oFtT17ivfl5imtR9fRrF>

---

<sup>1</sup> La stabilirea datei primirii se vor aplica prevederile pct. 207 din Regulamentul privind procedura de depunere, examinare și înregistrare a mărcilor, aprobat prin Hotărârea Guvernului nr. 488/2009.

**Cu privire la înregistrarea și eliberarea  
certificatelor de mandatar autorizat  
în proprietatea intelectuală**

În conformitate cu prevederile Regulamentului privind activitatea mandatarilor autorizați în proprietatea intelectuală, aprobat prin Hotărârea Guvernului Republicii Moldova nr. 541/2011 (în continuare – Regulament), precum și ținând cont de procesul-verbal nr. 4 din 08.04.2026 al ședinței Comisiei de atestare și disciplină a mandatarilor autorizați în domeniul proprietății intelectuale, instituită prin Ordinul Directorului General al AGEPI nr. 145 din 25.07.2017, cu modificările ulterioare, se înscrie în Registrul național al mandatarilor autorizați în proprietatea intelectuală, și se eliberează certificatul de mandatar autorizat în domeniul proprietății intelectuale, după cum urmează:

Numărul certificatului și data înregistrării	Numele mandatarului	Întreprinderea, adresa pentru corespondență	Altă informație de contact	Domeniile în care este specializat mandatarul
188 08.04.2026	<b>PLOTNIC Olesea</b>	Str. Bănulescu Bodoni nr. 57, ap. 79, MD-2005, Chișinău, Republica Moldova	(+373) 78951154 <a href="mailto:plotnicolesea.aum@gmail.com">plotnicolesea.aum@gmail.com</a>	Mărci, desene/modele industriale, indicații geografice, denumiri de origine, specialități tradiționale garantate

---

© AGEPI:

Str. Andrei Doga nr. 24, bloc 1,  
MD-2024, Chişinău, Republica Moldova  
tel.: (022) 400-508; (022) 188-607  
e-mail: [office@agepi.gov.md](mailto:office@agepi.gov.md)  
[http://agepi.gov.md/](http://agepi.gov.md)

---

**Consiliul editorial:**

Iulian E. Iorga (preşedinte), dr. Natalia Mogol, dr. Viorel Iustin, dr. Simion Leviţchi,  
Diana Stici, Liliana Vieru, Vadim Ursu, Victoria Andriuţă

**Redactor-şef:** Victoria Andriuţă

**Tehnoredactare, coperta:** Ludmila Patraşco