

**AGENȚIA DE STAT  
PENTRU PROPRIETATEA INTELLECTUALĂ  
CHIȘINĂU – REPUBLICA MOLDOVA**

**BULETIN OFICIAL  
DE  
PROPRIETATE INTELLECTUALĂ**

**The Official Bulletin  
of Intellectual Property**

**5  
2023**

Publicat la 31 mai 2023

# PUBLICAȚIILE AGEPI

## **Buletinul Oficial de Proprietate Intelectuală (BOPI):**

- apare din anul 1993, având o periodicitate lunară;
- include informații privind cererile din domeniul proprietății intelectuale depuse la AGEPI, titlurile de protecție acordate și certificatele înregistrate, modificările în statutul juridic al obiectelor de proprietate industrială, hotărârile Comisiei de contestații, deciziile instanțelor judecătorești privind litigiile în domeniul proprietății intelectuale, acte normative naționale și tratate internaționale, comunicări și alte informații de ordin general ce vizează domeniul proprietății intelectuale.

## **Revista de proprietate intelectuală, știință și educație „Intellectus”:**

- apare din anul 1995, având o periodicitate semestrială;
- este o publicație științifică, recenzată, cu acces deschis, acreditată, prin Decizia Consiliului de conducere al Agenției Naționale de Asigurare a Calității în Educație și Cercetare nr. 23 din 30 septembrie 2022 cu privire la evaluarea, clasificarea și monitorizarea revistelor științifice, în categoria de clasificare B la profilurile: Științe juridice; Științe economice; Științe inginerești și tehnologii;
- abordează multilateral diverse aspecte ale proprietății intelectuale, prevederile legislației naționale și internaționale în domeniu, publică studii semnate de cercetători și inventatori din diferite domenii ale științei, economiei, educației și tehnicii.

Abonarea la publicațiile AGEPI pe suport de hârtie este nelimitată și poate fi efectuată direct la AGEPI (inclusiv prin fax, e-mail sau online).

## **Pentru informații detaliate privind condițiile de abonare, accesați:**

<http://agepi.gov.md/ro/services/biblioteca-pi>

**Telefon de contact:** (+373 22) 188-597

A p a r e  
din octombrie 1993

**Nr. 5**

31 mai 2023

**Agencia de Stat  
pentru  
Proprietatea Intelectuală**

Director general	(+37322) 400-508
Director general adjunct	(+37322) 188-600
Direcția brevete	(+37322) 188-646
Direcția mărci și design industrial	(+37322) 188-530
Direcția drept de autor	(+37322) 188-625
Direcția comunicare, relații internaționale și integrare europeană	(+37322) 188-583
Direcția juridică	(+37322) 188-560
Direcția management instituțional	(+37322) 188-688
Colegiul de redacție	(+37322) 188-589

<http://agepi.gov.md/>  
e-mail: [office@agepi.gov.md](mailto:office@agepi.gov.md)

© AGEPI  
Str. Andrei Doga nr. 24, bloc 1,  
MD-2024, Chișinău,  
Republica Moldova

**CUPRINS**

Informație generală	5
<b>I. Invenții</b>	7
BB1A Cereri de brevet de invenție publicate	15
BB1Y Cereri de brevet de invenție de scurtă durată publicate	21
BB2A Cereri de brevet european pentru care s-a solicitat validarea în Republica Moldova publicate	23
FF4A Brevete de invenție acordate	42
FF9Y Brevete de invenție de scurtă durată acordate	48
FG9A Publicarea traducerii fasciculului de brevet european validat în Republica Moldova	56
FG4A Lista brevetelor de invenție eliberate	63
FG9Y Lista brevetelor de invenție de scurtă durată eliberate	63
<b>II. Soiuri de plante</b>	64
BZ9E Cereri de brevet pentru soi de plantă publicate	66
FF9E Brevete pentru soi de plantă acordate	67
<b>III. Mărci</b>	68
Cereri de înregistrare	71
Mărci înregistrate în baza cererilor acceptate parțial	132
Lista certificatelor de înregistrare a mărcilor eliberate în aprilie 2023	146
Lista mărcilor reînnoite	148
<b>IV. Indicații geografice, denumiri de origine, specialități tradiționale garantate</b>	
<b>V. Design industrial (Desene și modele industriale)</b>	152
BA1L Cereri de înregistrare	156
FF4L Lista desenelor și modelelor industriale înregistrate	158
FG4L Lista certificatelor de înregistrare a desenelor și modelelor industriale eliberate	158
ND4L Lista desenelor și modelelor industriale reînnoite	159
FG4L Lista desenelor și modelelor industriale înregistrate în Republica Moldova conform Aranjamentului de la Haga, aranjate în ordinea numerelor de înregistrare internațională	159
<b>VI. Modificări intervenite în statutul juridic al cererilor și titlurilor de protecție</b>	162
Lista modificărilor	163
Lista contractelor de cesiune	165
Lista contractelor de cesiune parțială	167
Lista contractelor de licență	168
FA9A Lista cererilor de brevet de invenție retrase	169
FC9A Lista cererilor de brevet de invenție respinse	169
MM4A Lista brevetelor de invenție a căror valabilitate a încetat înainte de termen prin neachitarea taxei, pentru care termenul de restabilire a expirat	170
MM9E Lista brevetelor pentru soi de plantă a căror valabilitate a încetat înainte de termen prin neachitarea taxei (cu dreptul de restabilire)	170
MM9E Lista brevetelor pentru soi de plantă a căror valabilitate a încetat înainte de termen prin neachitarea taxei, pentru care termenul de restabilire a expirat	171
Date cu privire la divizarea cererilor de înregistrare a obiectelor de proprietate industrială	171
Lista cererilor de înregistrare a mărcilor retrase	257
Renunțări la mărci	257
Lista cererilor de înregistrare a mărcilor respinse	258
Lista certificatelor de înregistrare a mărcilor al căror termen de valabilitate a expirat (inclusiv termenul de grație)	258
Lista mărcilor valabilitatea înregistrării cărora expiră în octombrie 2023	263
Lista duplicatelor certificatelor de înregistrare a mărcilor	266
FA9L Lista desenelor și modelelor industriale retrase	267
FC4L Lista desenelor și modelelor industriale respinse	267
MK4L Lista certificatelor de înregistrare a desenelor și modelelor industriale al căror termen de valabilitate a expirat (inclusiv termenul de grație)	267
FC9L Lista desenelor și modelelor industriale respinse în Republica Moldova conform Aranjamentului de la Haga	268
Lista eratelor	268
<b>VII. Comisia de contestații a AGEPI</b>	269
<b>VIII. Comisia de mediere</b>	
<b>IX. Decizii ale instanțelor judecătorești</b>	275
<b>X. Monitor</b>	277
<b>XI. Materiale de informare din domeniul proprietății intelectuale</b>	

## CONTENTS

General information .....	5
<b>I. Inventions</b> .....	7
<b>BB1A</b> Published patent applications .....	15
<b>BB1Y</b> Published short-term patent applications .....	21
<b>BB2A</b> Published European patent applications for which validation in the Republic of Moldova has been requested .....	23
<b>FF4A</b> Granted patents for invention .....	42
<b>FF9Y</b> Granted short-term patents for invention .....	48
<b>FG9A</b> Publication of the translation of the European patent specification validated in the Republic of Moldova .....	56
<b>FG4A</b> List of issued patents for invention .....	63
<b>FG9Y</b> List of issued short-term patents for invention .....	63
<b>II. Plant varieties</b> .....	64
<b>BZ9E</b> Published plant variety patent applications .....	66
<b>FF9E</b> Granted plant variety patents .....	67
<b>III. Trademarks</b> .....	68
Applications for registration .....	71
Trademarks registered on the basis of partially accepted applications .....	132
List of trademark registration certificates issued in April 2023 .....	146
List of renewed trademarks .....	148
<b>IV. Geographical indications, appellations of origin, traditional specialties guaranteed</b> .....	
<b>V. Industrial design</b> .....	152
<b>BA1L</b> Applications for registration .....	156
<b>FF4L</b> List of registered industrial designs .....	158
<b>FG4L</b> List of issued industrial design registration certificates .....	158
<b>ND4L</b> List of renewed industrial designs .....	159
<b>FG4L</b> List of industrial designs registered in the Republic of Moldova according to the Hague Agreement grouped in the numerical order .....	159
<b>VI. Amendments in the legal status of applications and titles of protection</b> .....	162
List of amendments .....	163
List of assignment agreements .....	165
List of partial assignment agreements .....	167
List of license agreements .....	168
<b>FA9A</b> List of withdrawn patent applications .....	169
<b>FC9A</b> List of rejected patent applications .....	169
<b>MM4A</b> List of invalid patents for invention by nonpayment of fee, for which the term of revalidation has expired .....	170
<b>MM9E</b> List of invalid plant variety patents by nonpayment of fee (with the right of revalidation) .....	170
<b>MM9E</b> List of invalid plant variety patents by nonpayment of fee, for which the term of revalidation has expired .....	171
Data on the division of applications for registration of industrial property objects .....	171
List of withdrawn trademark applications .....	257
Surrender of trademarks .....	257
List of rejected trademark applications .....	258
List of trademark registration certificates the term of validity of which has expired (including the grace period) .....	258
List of trademarks the term of validity of which expires in October 2023 .....	263
List of duplicates of trademark registration certificates .....	266
<b>FA9L</b> List of withdrawn industrial designs .....	267
<b>FC4L</b> List of rejected industrial designs .....	267
<b>MK4L</b> List of industrial design registration certificates the term of validity of which has expired (including the grace period) .....	267
<b>FC9L</b> List of industrial designs rejected in the Republic of Moldova according to the Hague Agreement .....	268
Errata .....	268
<b>VII. Appeals Board of the AGEPI</b> .....	269
<b>VIII. Mediation Board</b> .....	
<b>IX. Court decisions</b> .....	275
<b>X. Monitor</b> .....	277
<b>XI. Intellectual property information materials</b> .....	

## СОДЕРЖАНИЕ

Общая информация .....	5
<b>I. Изобретения</b> .....	7
<b>BB1A</b> Опубликованные заявки на патент на изобретение .....	15
<b>BB1Y</b> Опубликованные заявки на краткосрочный патент на изобретение .....	21
<b>BB2A</b> Опубликованные заявки на европейский патент, для которых была запрошена валидация в Республике Молдова .....	23
<b>FF4A</b> Предоставленные патенты на изобретения .....	42
<b>FF9Y</b> Предоставленные краткосрочные патенты на изобретения .....	48
<b>FG9A</b> Публикация перевода патентного документа валидированного в Республике Молдова европейского патента .....	56
<b>FG4A</b> Перечень выданных патентов на изобретения .....	63
<b>FG9Y</b> Перечень выданных краткосрочных патентов на изобретения .....	63
<b>II. Сорты растений</b> .....	64
<b>BZ9E</b> Опубликованные заявки на патент на сорт растения .....	66
<b>FF9E</b> Предоставленные патенты на сорт растения .....	67
<b>III. Товарные знаки</b> .....	68
Заявки на регистрацию .....	71
Товарные знаки, зарегистрированные на основании частично акцептированных заявок .....	132
Перечень свидетельств о регистрации товарных знаков, выданных в апреле 2023 г. ....	146
Перечень продленных товарных знаков .....	148
<b>IV. Географические указания, наименования мест происхождения, гарантированные традиционные продукты</b> .....	
<b>V. Промышленные рисунки и модели</b> .....	152
<b>BA1L</b> Заявки на регистрацию .....	156
<b>FF4L</b> Перечень зарегистрированных промышленных рисунков и моделей .....	158
<b>FG4L</b> Перечень выданных свидетельств о регистрации промышленных рисунков и моделей .....	158
<b>ND4L</b> Перечень продленных промышленных рисунков и моделей .....	159
<b>FG4L</b> Перечень промышленных рисунков и моделей, зарегистрированных в Республике Молдова в соответствии с Гаагским соглашением, расположенных в порядке номеров .....	159
<b>VI. Изменения в юридическом статусе заявок и охраняемых документов</b> .....	162
Перечень изменений .....	163
Перечень договоров об уступке .....	165
Перечень договоров о частичной уступке .....	167
Перечень лицензионных договоров .....	168
<b>FA9A</b> Перечень отозванных заявок на патент .....	169
<b>FC9A</b> Перечень отклоненных заявок на патент .....	169
<b>MM4A</b> Перечень патентов на изобретения, срок действия которых истек в связи с неуплатой таксы, для которых срок восстановления истек .....	170
<b>MM9E</b> Перечень патентов на сорт растения, срок действия которых истек в связи с неуплатой таксы (с правом восстановления) .....	170
<b>MM9E</b> Перечень патентов на сорт растения, срок действия которых истек в связи с неуплатой таксы, для которых срок восстановления истек .....	171
Данные о разделении заявок на объекты промышленной собственности .....	171
Перечень отозванных заявок на товарные знаки .....	257
Отказ от товарных знаков .....	257
Перечень отклоненных заявок на товарные знаки .....	258
Перечень свидетельств о регистрации товарных знаков, срок действия которых истек (включая льготный период) .....	258
Перечень товарных знаков, срок действия которых истекает в октябре 2023 г. ....	263
Перечень дубликатов свидетельств о регистрации товарных знаков .....	266
<b>FA9L</b> Перечень отозванных промышленных рисунков и моделей .....	267
<b>FC4L</b> Перечень отклоненных промышленных рисунков и моделей .....	267
<b>MK4L</b> Перечень свидетельств о регистрации промышленных рисунков и моделей, срок действия которых истек (включая льготный период) .....	267
<b>FC9L</b> Перечень промышленных рисунков и моделей, отклоненных в Республике Молдова в соответствии с Гаагским соглашением .....	268
Перечень поправок .....	268
<b>VII. Комиссия AGEPI по рассмотрению возражений</b> .....	269
<b>VIII. Комиссия по медиации</b> .....	
<b>IX. Решения судебных инстанций</b> .....	275
<b>X. Monitor</b> .....	277
<b>XI. Информационные материалы из области интеллектуальной собственности</b> .....	

## Informație generală

Buletinul Oficial de Proprietate Intelectuală conține informații din domeniul PI.

Secțiuni speciale sunt destinate invențiilor, soiurilor de plante, mărcilor, indicațiilor geografice, denumirilor de origine, desenelor și modelelor industriale.

Persoanele interesate pot urmări regimul juridic al cererilor de solicitare a protecției, al obiectelor de proprietate industrială brevetate și înregistrate pe teritoriul Republicii Moldova.

În Buletin se publică acte oficiale, regulamente, convenții internaționale, acorduri bilaterale, norme și standarde în domeniu etc.

## General information

The Official Bulletin of Intellectual Property contains different information.

Special sections are destined for inventions, plant varieties, trademarks, geographical indications, appellations of origin, industrial designs.

Users of this information will be able to follow the legal regime of the applications requiring protection, the industrial property objects patented and registered in the Republic of Moldova.

In the Bulletin are published official acts, regulations, international conventions, bilateral agreements, standards in the field etc.

## Общая информация

Официальный бюллетень интеллектуальной собственности содержит разнообразную информацию. Специальные разделы предназначены для изобретений, сортов растений, товарных знаков, географических указаний, наименований мест происхождения, промышленных рисунков и моделей. Заинтересованные лица смогут проследить за юридическим статусом заявок на охрану промышленной собственности, запатентованных и зарегистрированных в Республике Молдова объектов промышленной собственности. В бюллетене публикуются официальные документы, положения, международные конвенции, двусторонние соглашения, нормы и стандарты в области промышленной собственности и т.д.

Extras din codurile normalizate ale Organizației Mondiale de Proprietate Intelectuală (norma ST. 3 OMPI) referitoare la organizațiile internaționale și țările care eliberează sau înregistrează titluri de proprietate industrială (lista este actualizată de OMPI în 2019)

AD	Andorra	EA	Organizația Eurasiatică de Brevete (OEAB)	JP	Japonia	PH	Filipine
AE	Emiratele Arabe Unite	EC	Ecuador	KE	Kenya	PK	Pakistan
AF	Afganistan	EE	Estonia	KG	Kârgâzstan	PL	Polonia
AL	Albania	EG	Egipt	KH	Cambodgia	PT	Portugalia
AM	Armenia	EM	Oficiul Uniunii Europene pentru Proprietate Intelectuală (EUIPO)	KP	Republica Populară Democrată Coreeană	PY	Paraguay
AO	Angola	EP	Oficiul European de Brevete (OEB)	KR	Republica Coreea	QA	Qatar
AP	Organizația Regională Africană de Proprietate Intelectuală (ARIPO)	ES	Spania	KW	Kuweit	QZ	Oficiul Comunitar pentru Soiuri de Plante (Uniunea Europeană) (CPVO)
AR	Argentina	ET	Etiopia	KY	Insulele Cayman	RO	România
AT	Austria	EU	Uniunea Europeană	KZ	Kazahstan	RS	Serbia
AU	Australia	FI	Finlanda	LA	Republica Democrată Populară Laos	RU	Federația Rusă
AZ	Azerbaidjan	FK	Insulele Falkland (Malvine)	LB	Liban	RW	Rwanda
BA	Bosnia și Herțegovina	FR	Franța	LI	Liechtenstein	SA	Arabia Saudită
BD	Bangladesh	GB	Regatul Unit	LK	Sri Lanka	SE	Suedia
BE	Belgia	GE	Georgia	LR	Liberia	SG	Singapore
BF	Burkina Faso	GG	Guernsey	LS	Lesotho	SI	Slovenia
BG	Bulgaria	GH	Ghana	LT	Lituania	SK	Slovacia
BM	Insulele Bermude	GI	Gibraltar	LU	Luxemburg	SL	Sierra Leone
BN	Brunei Darussalam	GL	Groenlanda	LV	Letonia	SM	San Marino
BR	Brazilia	GM	Gambia	LY	Libia	SN	Senegal
BS	Bahamas	GN	Guineea	MA	Maroc	SO	Somalia
BT	Bhutan	GR	Grecia	MC	Monaco	SV	Salvador
BX	Oficiul din Benelux pentru Proprietate Intelectuală (BOIP)	GT	Guatemala	MD	Republica Moldova	SY	Republica Arabă Siriană
BY	Belarus	GW	Guineea-Bissau	ME	Muntelegru	TD	Ciad
CA	Canada	GY	Guyana	MG	Madagascar	TH	Thailanda
CF	Republica Centrafricană	HK	HONG KONG, China	MK	Macedonia de Nord	TJ	Tadjikistan
CG	Congo	HN	Honduras	MN	Mongolia	TM	Turkmenistan
CH	Elveția	HR	Croația	MR	Mauritania	TN	Tunisia
CI	Coasta de Fildeș	HT	Haiti	MS	Montserrat	TR	Turcia
CL	Chile	HU	Ungaria	MT	Malta	TT	Trinidad și Tobago
CM	Camerun	IB	Biroul Internațional al Organizației Mondiale de Proprietate Intelectuală (OMPI)	MU	Mauritius	TW	Taiwan Provincie Chineză
CN	China	ID	Indonezia	MV	Maldive	UA	Ucraina
CO	Columbia	IE	Irlanda	MX	Mexic	US	Statele Unite ale Americii
CR	Costa Rica	IL	Israel	MY	Malaezia	UY	Uruguay
CU	Cuba	IN	India	MZ	Mozambic	UZ	Uzbekistan
CV	Republica Capului Verde	IQ	Irak	NG	Nigeria	VC	Sfântul Vincent și Grenadinele
CY	Cipru	IR	Iran (Republica Islamică)	NI	Nicaragua	VE	Venezuela (Republica Bolivariană)
CZ	Cehia	IS	Islanda	NL	Olanda	VG	Insulele Virgine Britanice
DE	Germania	IT	Italia	NO	Norvegia	VN	Vietnam
DK	Danemarca	IT	Italia	NP	Nepal	WO	Organizația Mondială de Proprietate Intelectuală (OMPI)
DO	Republica Dominicană	JM	Jamaica	NZ	Noua Zeelandă	YE	Yemen
DZ	Algeria	JO	Iordania	OA	Organizația Africană de Proprietate Intelectuală (OAPI)	ZA	Africa de Sud
				OM	Oman		
				PA	Panama		
				PE	Peru		

# I

## Invenții / Inventions / Изобретения

**P**rotecția juridică a invențiilor în Republica Moldova se asigură în temeiul Legii nr. 50/2008 privind protecția invențiilor.

În conformitate cu Legea, brevetele de invenție sunt eliberate de AGEPI și certifică prioritatea, calitatea de autor și dreptul exclusiv al titularilor de brevete asupra invențiilor. O invenție este brevetabilă dacă este nouă, rezultă dintr-o activitate inventivă și este susceptibilă de aplicare industrială.

Cererea de brevet se depune la AGEPI de către orice persoană care dispune de dreptul de a solicita brevet, personal sau prin reprezentant, și trebuie să includă documentele prevăzute la art. 33 din Lege.

În prezenta Secțiune se publică datele referitoare la cererile de brevet de invenție, brevetele și brevetele de scurtă durată acordate, în special datele bibliografice, rezumatele și, după caz, materialele grafice ale acestora, datele bibliografice referitoare la cererile de brevet european pentru care se solicită validarea în Republica Moldova și la brevetele europene validate, precum și listele brevetelor și brevetelor de scurtă durată eliberate.

Rezumatele cererilor de brevet și ale brevetelor acordate se publică în ordinea indicilor Clasificării Internaționale de Brevete (CIB), prima literă din indice fiind simbolul unei secțiuni CIB.

**L**egal protection of inventions in the Republic of Moldova is afforded on the basis of the Law No. 50/2008 on the Protection of Inventions.

In accordance with this Law, the patents for invention are granted by the AGEPI and shall attest to the priority date, the authorship and the exclusive right of patent owners in the invention. An invention may be patented if it is new, if it involves an inventive step and if it is susceptible of industrial application.

The patent application shall be filed with the AGEPI, directly or through a representative, by any person entitled to apply for a patent, and shall contain the documents provided for in Art. 33 of the Law.

In the Section are published data on patent applications, granted patents and short-term patents for invention, particularly bibliographic data, abstracts and, where appropriate, graphic materials thereof, bibliographic data on European patent applications for which validation in the Republic of Moldova is sought and on validated European patents, and lists of issued patents and short-term patents for invention.

The abstracts of the patent applications and of the granted patents are published in the order of the International Patent Classification (IPC) indexes, the first letter being the symbol of a IPC section.

**П**равовая охрана изобретений в Республике Молдова обеспечивается на основе Закона № 50/2008 об охране изобретений.

В соответствии с Законом, патенты на изобретения выдаются AGEPI и удостоверяют приоритет, авторство и исключительное право патентообладателей на изобретения. Изобретение патентоспособно, если оно является новым, имеет изобретательский уровень и применимо в промышленности.

Заявка на патент подается в AGEPI лицом, которому принадлежит право на получение патента, лично или через представителя и должна содержать документы, предусмотренные в ст. 33 Закона.

В данном Разделе публикуются сведения о заявках на изобретения, о предоставленных патентах на изобретения и краткосрочных патентах, в частности библиографические данные, рефераты и при необходимости их графические изображения, библиографические данные, относящиеся к заявкам на европейские патенты, валидация которых была испрошена в Республике Молдова, и к валидированным европейским патентам, а также перечни выданных патентов на изобретения и краткосрочных патентов на изобретения.

Рефераты заявок на патент и на предоставленные патенты публикуются в порядке индексов Международной патентной классификации (МПК), первая буква индекса обозначая раздел МПК.

**CODURILE INID ÎN BAZA NORMEI OMPI ST.9  
PENTRU IDENTIFICAREA DATELOR BIBLIOGRAFICE REFERITOARE  
LA DOCUMENTELE DE BREVET, PUBLICATE DE AGEPI**

**INID CODES FOR THE IDENTIFICATION BIBLIOGRAPHIC DATA  
IN PATENT DOCUMENTS PUBLISHED BY AGEPI,  
ACCORDING TO WIPO STANDARD ST.9**

**КОДЫ ИНИД (INID) ДЛЯ ИДЕНТИФИКАЦИИ БИБЛИОГРАФИЧЕСКИХ ДАННЫХ,  
ОТНОСЯЩИХСЯ К ПАТЕНТНЫМ ДОКУМЕНТАМ, В СООТВЕТСТВИИ  
СО СТАНДАРТОМ ST.9 ВОИС, ПУБЛИКУЕМЫЕ AGEPI**

- (11) Numărul titlului de protecție  
Number of the title of protection  
Номер охранного документа
- (12) Denumirea tipului de document  
Designation of the kind of document  
Наименование типа документа
- (13) Codul tipului de document conform normei ST.16 OMPI  
Kind-of-document code according to WIPO Standard ST.16  
Код вида документа в соответствии со Стандартом ST.16 ВОИС
- (15) Informații privind corectarea sau modificarea documentului  
Document correction or modification information  
Информация об исправлениях или изменениях, внесенных в документ
- (21) Numărul de depozit  
Number assigned to the application  
Номер заявки
- (22) Data de depozit  
Date of filing the application  
Дата подачи заявки
- (23) Data priorității de expoziție  
Date of exhibition priority  
Дата выставочного приоритета
- (31) Numărul cererii prioritare  
Number assigned to priority application  
Номер приоритетной заявки
- (32) Data de depozit a cererii prioritare  
Date of filing of priority application  
Дата подачи приоритетной заявки
- (33) Țara cererii prioritare, codul conform normei ST.3 OMPI  
Country of the priority application, code according to WIPO Standard ST.3  
Страна приоритетной заявки, код в соответствии со Стандартом ST.3 ВОИС
- (41) Data publicării cererii: numărul BOPI, anul  
Date of publication of the application: number of BOPI, year  
Дата публикации заявки: номер BOPI, год
- (45) Data publicării hotărârii de acordare a titlului de protecție: numărul BOPI, anul  
Date of publication of the decision of grant of the title of protection: number of BOPI, year  
Дата публикации решения о предоставлении охранного документа: номер BOPI, год
- (46) Data publicării traducerii revendicărilor cererii de brevet european  
Date of publication of the translation of the claims of an European patent application  
Дата публикации перевода формулы заявки на европейский патент  
Data publicării traducerii revendicărilor modificate  
Date of publication of the translation of the amended claims  
Дата публикации перевода измененной формулы

- (47) **Data eliberării titlului de protecție: numărul BOPI, anul**  
Date of issuance of the title of protection: number of BOPI, year  
Дата выдачи охранного документа: номер BOPI, год
- (48) **Data publicării documentului corectat sau modificat**  
Date of publication of a corrected or modified document  
Дата публикации скорректированного или измененного документа
- (49) **Data publicării traducerii fasciculului de brevet european validat**  
Date of publication of the translation of the validated European patent specification  
Дата публикации перевода патентного документа валидированного европейского патента  
**Data publicării traducerii fasciculului de brevet european validat menținut în forma modificată**  
Date of publication of the translation of the validated European patent specification maintained in its amended form  
Дата публикации перевода патентного документа валидированного европейского патента в измененной форме
- (51) **Clasificarea Internațională de Brevete**  
International Patent Classification  
Международная патентная классификация
- (54) **Titlul invenției sau denumirea soiului de plantă**  
Title of the invention or name of the plant variety  
Название изобретения или наименование сорта растения
- (56) **Lista documentelor referitoare la stadiul anterior**  
List of prior art documents  
Перечень документов-аналогов
- (57) **Rezumatul sau revendicările**  
Abstract or claims  
Реферат или формула изобретения
- (62) **Numărul și data depozitului cererii anterioare din care prezentul document este divizionar**  
Number and filing date of the earlier application from which the present patent document has been divided up  
Номер и дата подачи более ранней заявки, из которой выделен настоящий документ
- (67) **Numărul cererii transformate și data transformării**  
Number of converted patent application and date of conversion  
Номер преобразованной заявки и дата преобразования
- (68) **Numărul și data de publicare a brevetului de bază pentru certificatul complementar de protecție**  
Number and publication date of the basic patent for the supplementary protection certificate  
Номер и дата публикации основного патента для дополнительного свидетельства об охране
- (71) **Numele solicitantului (solicitanților), codul țării conform normei ST.3 OMPI**  
Name(s) of applicant(s), code of the country according to WIPO Standard ST.3  
Имя заявителя (заявителей), код страны в соответствии со Стандартом ST.3 ВОИС
- (72) **Numele inventatorului (inventatorilor) sau amelioratorului (amelioratorilor), codul țării conform normei ST.3 OMPI**  
Name(s) of inventor(s) or breeder(s), code of the country according to WIPO Standard ST.3  
Имя изобретателя (изобретателей) или селекционера (селекционеров) код страны в соответствии со Стандартом ST.3 ВОИС
- (73) **Numele sau denumirea titularului (titularilor), codul țării conform normei ST.3 OMPI**  
Name(s) of owner(s), code of the country according to WIPO Standard ST.3  
Имя или наименование патентовладельца (патентовладельцев), код страны в соответствии со Стандартом ST.3 ВОИС
- (74) **Numele mandatarului autorizat**  
Name of patent attorney  
Имя патентного поверенного
- (80) **Data publicării de către OEB a mențiunii acordării brevetului european**  
Date of publication of the mention of the grant of the European patent by the EPO  
Дата публикации ЕПВ сведений о предоставлении европейского патента  
**Data publicării de către OEB a mențiunii privind menținerea brevetului european în forma modificată**  
Date of publication of the mention of the grant of the European patent by the EPO in its amended form  
Дата публикации ЕПВ сведений о поддержании европейского патента в измененной форме

- (82) Data publicării solicitării de validare a brevetului european  
Date of publication of the request for validation of the European patent  
Дата публикации заявки о валидации европейского патента
- (85) Data deschiderii fazei naționale în conformitate cu PCT  
Date of commencement of the national phase pursuant to PCT  
Дата открытия национальной фазы в соответствии с PCT
- (86) Cerere internațională (PCT): numărul și data de depozit  
PCT international application: number and filing date  
Международная заявка (PCT): номер и дата подачи
- (87) Publicarea cererii internaționale (PCT) sau cererii comunitare pentru soi de plantă (EC): numărul și data  
Publication of the PCT international application or the community plant variety application (EC): number and date  
Публикация международной заявки (PCT) или заявки на сорт растения Евросоюза: номер и дата подачи
- (92) Numărul și data primei autorizații de lansare pe piață în Republica Moldova a produsului medicamentos sau fitofarmaceutic  
Number and date of the first national authorization to place the medicinal or phytopharmaceutical product on the market in the Republic of Moldova  
Номер и дата первого разрешения на продажу фармацевтического или фитофармацевтического продукта на территории Республики Молдова
- (94) Data expirării termenului de valabilitate a certificatului complementar de protecție  
Date of expiry of the term of validity of the supplementary protection certificate  
Дата истечения срока действия дополнительного свидетельства об охране
- (95) Denumirea produsului protejat printr-un brevet de bază pentru care a fost cerut sau eliberat certificatul complementar de protecție  
Name of the product protected by a basic patent and in respect of which the supplementary protection certificate has been applied for or issued  
Название продукта охраняемого основным патентом, в отношении которого было испрашено или выдано дополнительное свидетельство об охране
- (96) Numărul cererii și data de depozit a cererii de brevet european  
Number and filing date of the European patent application  
Номер и дата подачи заявки на европейский патент
- (97) Numărul și data publicării de către OEB a cererii de brevet european  
Number and date of publication of the European patent application by the EPO  
Номер и дата публикации ЕПВ заявки на европейский патент

**CODURILE PENTRU IDENTIFICAREA DIFERITELOR TIPURI  
DE DOCUMENTE DE BREVET ÎN BAZA NORMEI OMPI ST.16,  
PUBLICATE DE AGEPI**

**CODES FOR THE IDENTIFICATION OF DIFFERENT KINDS  
OF PATENT DOCUMENTS ACCORDING TO WIPO  
STANDARD ST.16, PUBLISHED BY AGEPI**

**КОДЫ ДЛЯ ИДЕНТИФИКАЦИИ РАЗЛИЧНЫХ ВИДОВ ПАТЕНТНЫХ  
ДОКУМЕНТОВ В СООТВЕТСТВИИ СО СТАНДАРТОМ ВОИС ST.16,  
ПУБЛИКУЕМЫЕ AGEPI**

(Lista completă a codurilor utilizate de AGEPI poate fi consultată pe web site-ul AGEPI:  
[http://agepi.gov.md/sites/default/files/2016/01/coduri\\_st16\\_ro\\_18.01.2016.pdf](http://agepi.gov.md/sites/default/files/2016/01/coduri_st16_ro_18.01.2016.pdf))

**1.1 CODURILE PENTRU DOCUMENTELE DE BREVET DE INVENȚIE  
CODES FOR PATENT DOCUMENTS  
КОДЫ ДЛЯ ПАТЕНТНЫХ ДОКУМЕНТОВ**

- A0** – cerere de brevet de invenție publicată înainte de termenul legal de 18 luni de la data de depozit sau data priorității recunoscute  
– patent application published before the established term of 18 months after the filing date or recognized priority date  
– заявка на патент на изобретение, опубликованная раньше установленного 18-месячного срока с даты подачи или даты признанного приоритета

- A1** – cerere de brevet de invenție publicată în termenul legal, împreună cu raportul de documentare
- patent application published within the established term with a search report
  - заявка на патент на изобретение, опубликованная в установленный срок вместе с отчетом о поиске
- A2** – cerere de brevet de invenție publicată în termenul legal, fără raportul de documentare
- patent application published within the established term without a search report
  - заявка на патент на изобретение, опубликованная в установленный срок без отчета о поиске
- A3** – raport de documentare al cererii de brevet de invenție (publicat ulterior publicării cererii)
- search report of a patent application (published after publication of the application)
  - отчет о поиске заявки на изобретение (опубликованный после публикации заявки)
- A8** – cerere de brevet de invenție publicată cu corecturi sau modificări în pagina de capăt (bibliografică) a documentului
- patent application published with corrected or modified first page of the document
  - заявка на патент на изобретение, опубликованная с исправлениями или изменениями в титульном листе
- A9** – cerere de brevet de invenție cu corecturi sau modificări ale oricărei părți a documentului
- patent application with corrections or amendments to any part of the document
  - заявка на патент на изобретение, опубликованная с исправлениями или изменениями любой части документа
- B1** – brevet de invenție acordat
- granted patent for invention
  - предоставленный патент на изобретение
- B2** – brevet de invenție acordat, amendat în urma procedurilor de opoziție
- granted patent for invention, amended after opposition procedures
  - предоставленный патент на изобретение, измененный вследствие процедур возражения
- B8** – brevet de invenție acordat, cu corecturi sau modificări în pagina de capăt (bibliografică) a documentului
- granted patent for invention with corrected or modified first page of the document
  - предоставленный патент на изобретение, с исправлениями или изменениями в титульном листе
- B9** – brevet de invenție acordat, cu corecturi sau modificări ale oricărei părți a documentului
- granted patent for invention with corrections or amendments to any part of the document
  - предоставленный патент на изобретение, с исправлениями или изменениями любой части документа
- C1** – brevet de invenție eliberat
- issued patent for invention
  - выданный патент на изобретение
- C3** – brevet de invenție eliberat, amendat în urma procedurilor de limitare sau anulare
- issued patent for invention, amended after limitation or cancellation procedures
  - выданный патент на изобретение, измененный вследствие процедур ограничения или признания патента недействительным
- C8** – brevet de invenție eliberat, cu corecturi sau modificări în pagina de capăt (bibliografică) a documentului
- issued patent for invention with corrections or amendments to the front (bibliographic) page of the document
  - выданный патент на изобретение, с изменениями или исправлениями в титульном листе документа
- C9** – brevet de invenție eliberat, cu corecturi sau modificări ale oricărei părți a documentului
- issued patent for invention with corrections or amendments to any part of the document
  - выданный патент на изобретение, с изменениями или исправлениями в любой части документа
- T1** – traducerea revendicărilor cererii de brevet european
- translation of the claims of a European patent application
  - перевод формулы заявки на европейский патент
- T2** – traducerea fasciculului de brevet european validat
- translation of the validated European patent specification
  - перевод валидированного европейского патента
- T3** – traducerea fasciculului de brevet european validat menținut în forma modificată
- translation of the validated European patent specification maintained in its amended form
  - перевод валидированного европейского патента, поддерживаемого в измененной форме
- T4** – traducerea fasciculului de brevet european validat menținut în forma limitată
- translation of the validated European patent specification maintained in limited form
  - перевод валидированного европейского патента, поддерживаемого в ограниченной форме
- T8** – traducerea corectată a fasciculului de brevet european validat cu corecturi în pagina de capăt (bibliografică) a documentului
- corrected translation of the validated European patent specification with corrections to the front (bibliographic) page of the document

- скорректированный перевод валидированного европейского патента, с исправлениями в титульном листе документа

- T9** – traducerea corectată a fasciculului de brevet european validat cu corecturi ale oricărei părți a documentului
- corrected translation of the validated European patent specification with corrections to any part of the document
  - скорректированный перевод валидированного европейского патента, с исправлениями в любой части документа

### 1.2 CODURILE PENTRU DOCUMENTELE DE BREVET DE INVENȚIE DE SCURTĂ DURATĂ CODES FOR SHORT-TERM PATENT DOCUMENTS КОДЫ ДЛЯ КРАТКОСРОЧНЫХ ПАТЕНТНЫХ ДОКУМЕНТОВ

- U0** – cerere de brevet de invenție de scurtă durată publicată înainte de termenul legal de 18 luni de la data de depozit sau data priorității recunoscute
- short-term patent application published before the established term of 18 months after the filing date or recognized priority date
  - заявка на краткосрочный патент на изобретение, опубликованная раньше установленного 18-месячного срока с даты подачи или даты признанного приоритета
- U1** – cerere de brevet de invenție de scurtă durată publicată la termen, împreună cu raportul de documentare
- short-term patent application published within the established term together with a search report
  - заявка на краткосрочный патент на изобретение, опубликованная в срок вместе с отчетом о поиске
- U2** – cerere de brevet de invenție de scurtă durată publicată la termen, fără raportul de documentare
- short-term patent application published within the established term without a search report
  - заявка на краткосрочный патент на изобретение, опубликованная в срок без отчета о поиске
- U3** – raport de documentare al unei cereri de brevet de invenție de scurtă durată (publicat ulterior publicării cererii)
- search report of a short-term patent application (published after publication of the application)
  - отчет о поиске по заявке на краткосрочный патент на изобретение (опубликованный после публикации заявки)
- Y** – brevet de invenție de scurtă durată acordat
- granted short-term patent for invention
  - предоставленный краткосрочный патент на изобретение
- Y3** – brevet de invenție de scurtă durată acordat, amendat în urma procedurii de opoziție
- granted short-term patent for invention, amended after opposition procedure
  - предоставленный краткосрочный патент на изобретение, измененный вследствие процедуры возражения
- Y8** – brevet de invenție de scurtă durată acordat, cu corecturi sau modificări în pagina de capăt (bibliografică) a documentului
- granted short-term patent for invention with corrections or amendments to the front (bibliographic) page of the document
  - предоставленный краткосрочный патент на изобретение, с изменениями или исправлениями в титульном листе документа
- Y9** – brevet de invenție de scurtă durată acordat, cu corecturi sau modificări ale oricărei părți a documentului
- granted short-term patent for invention with corrections or amendments to any part of the document
  - предоставленный краткосрочный патент на изобретение, с изменениями или исправлениями в любой части документа
- Z** – brevet de invenție de scurtă durată eliberat
- issued short-term patent for invention
  - выданный краткосрочный патент на изобретение
- Z4** – brevet de invenție de scurtă durată eliberat, amendat în urma procedurilor de limitare sau de anulare
- issued short-term patent for invention, amended after limitation or cancellation procedures
  - выданный краткосрочный патент на изобретение, измененный вследствие процедур ограничения или признания патента недействительным
- Z5** – brevet de invenție de scurtă durată prelungit
- extended short-term patent for invention
  - продленный краткосрочный патент на изобретение
- Z6** – brevet de invenție de scurtă durată prelungit, amendat în urma procedurii de prelungire
- extended short-term patent for invention, amended after extension procedure
  - продленный краткосрочный патент на изобретение, измененный вследствие процедуры продления
- Z8** – brevet de invenție de scurtă durată eliberat sau prelungit, cu corecturi sau modificări în pagina de capăt (bibliografică) a documentului
- issued or extended short-term patent for invention with corrections or amendments to the front (bibliographic) page of the document
  - выданный или продленный краткосрочный патент на изобретение, с изменениями или исправлениями в титульном листе документа

- Z9** – brevet de invenție de scurtă durată eliberat sau prelungit, cu corecturi sau modificări ale oricărei părți  
 – issued or extended short-term patent for invention with corrections or amendments to any part of the document  
 – выданный или продленный краткосрочный патент на изобретение, с изменениями или исправлениями любой части документа

**CODURILE OMPI PENTRU CODIFICAREA TITLURILOR INFORMAȚIILOR  
 REFERITOARE LA INVENȚII, PUBLICATE ÎN BULETINUL OFICIAL  
 DE PROPRIETATE INTELECTUALĂ CONFORM NORMEI ST.17**

**WIPO CODES ON CODING OF HEADINGS OF ANNOUNCEMENTS CONCERNING  
 INVENTIONS MADE IN THE OFFICIAL BULLETIN OF INTELLECTUAL PROPERTY  
 IN ACCORDANCE WITH THE STANDARD ST.17**

**КОДЫ ВОИС ДЛЯ КОДИРОВАНИЯ ЗАГОЛОВКОВ ИНФОРМАЦИИ,  
 ОТНОСЯЩЕЙСЯ К ИЗОБРЕТЕНИЯМ, ПУБЛИКУЕМОЙ В ОФИЦИАЛЬНОМ  
 БЮЛЛЕТЕНЕ ИНТЕЛЛЕКТУАЛЬНОЙ СОБСТВЕННОСТИ  
 В СООТВЕТСТВИИ СО СТАНДАРТОМ ST.17**

- BB1A** Cereri de brevet de invenție publicate  
 Published patent applications  
 Опубликованные заявки на патент на изобретение
- BB1Y** Cereri de brevet de invenție de scurtă durată publicate  
 Published short-term patent applications  
 Опубликованные заявки на краткосрочные патенты
- BB2A** Cereri de brevet european pentru care s-a solicitat validarea în Republica Moldova publicate  
 Published European patent applications for which validation in the Republic of Moldova has been requested  
 Опубликованные заявки на европейский патент, для которых была запрошена валидация в Республике Молдова
- FF4A** Brevete de invenție acordate  
 Granted patents for invention  
 Предоставленные патенты на изобретения
- FF9Y** Brevete de invenție de scurtă durată acordate  
 Granted short-term patents for invention  
 Предоставленные краткосрочные патенты на изобретения
- FG9A** Publicarea traducerii fasciculului de brevet european validat în Republica Moldova  
 Publication of the translation of the European patent specification validated in the Republic of Moldova  
 Публикация перевода описания изобретения к европейскому патенту, валидированному в Республике Молдова
- FA9A** Lista cererilor de brevet de invenție retrase  
 List of withdrawn patent applications  
 Перечень отозванных заявок на патент
- FC9A** Lista cererilor de brevet de invenție respinse  
 List of rejected patent applications  
 Перечень отклоненных заявок на патент
- FG4A** Lista brevetelor de invenție eliberate  
 List of issued patents for invention  
 Перечень выданных патентов на изобретения
- FG9Y** Lista brevetelor de invenție de scurtă durată eliberate  
 List of issued short-term patents for invention  
 Перечень выданных краткосрочных патентов на изобретение
- FA9Y** Lista cererilor de brevet de invenție de scurtă durată retrase  
 List of withdrawn short-term patent applications  
 Перечень отозванных заявок на краткосрочный патент
- FC9Y** Lista cererilor de brevet de invenție de scurtă durată respinse  
 List of rejected short-term patent applications  
 Перечень отклоненных заявок на краткосрочный патент
- FC9E** Lista cererilor de publicare a traducerii fasciculului de brevet european respinse  
 List of rejected applications for the publication of the translation of the European patent specification  
 Перечень отклоненных заявлений о публикации перевода патентного документа европейского патента

- MM4A** Decăderi din drepturile ce decurg din brevet de invenție  
Forfeiture of rights deriving from the patent for invention  
Утеря прав, вытекающих из патента на изобретение
- MM9Y** Decăderi din drepturile ce decurg din brevet de invenție de scurtă durată  
Forfeiture of rights deriving from the short-term patent for invention  
Утеря прав, вытекающих из краткосрочного патента на изобретение
- ND4Y** Lista brevetelor de invenție de scurtă durată al căror termen de valabilitate a fost prelungit  
List of short-term patents for invention whose term of validity has been extended  
Перечень краткосрочных патентов на изобретения, срок действия которых был продлен
- MK4A** Lista brevetelor de invenție a căror durată de valabilitate a expirat  
List of expired patents for invention  
Перечень патентов на изобретения, срок действия которых истек
- MK4Y** Lista brevetelor de invenție de scurtă durată a căror valabilitate a expirat  
List of short-term patents for invention whose term of validity has been expired  
Перечень краткосрочных патентов на изобретения, срок действия которых истек
- ML9Y** Lista cererilor de prelungire a termenului de valabilitate a brevetului de invenție de scurtă durată respinse  
List of refused applications for extension of the term of validity of a short-term patent  
Перечень отклоненных заявок на продление срока действия краткосрочного патента
- TH4A** Publicarea traducerii corectate a fasciculului de brevet european validat în Republica Moldova  
Publication of the corrected translation of the European patent specification validated in the Republic of Moldova  
Публикация исправленного варианта перевода описания изобретения к европейскому патенту, валидированному в Республике Молдова
- LD4E** Publicarea traducerii fasciculului de brevet european validat în Republica Moldova menținut în forma limitată  
Publication of the translation of the European patent specification validated in the Republic of Moldova, maintained in limited form  
Публикация перевода патентного документа валидированного в Республике Молдова европейского патента, поддерживаемого в ограниченной форме

## SECȚIUNILE CLASIFICĂRII INTERNAȚIONALE DE BREVETE (CIB)

### INTERNATIONAL PATENT CLASSIFICATION SECTIONS (IPC)

#### РАЗДЕЛЫ МЕЖДУНАРОДНОЙ ПАТЕНТНОЙ КЛАССИФИКАЦИИ (МПК)

- |          |  |          |  |
|----------|--|----------|--|
| <b>A</b> | <b>NECESITĂȚI CURENTE ALE VIEȚII</b><br><b>HUMAN NECESSITIES</b><br>УДОВЛЕТВОРЕНИЕ ЖИЗНЕННЫХ<br>ПОТРЕБНОСТЕЙ ЧЕЛОВЕКА  | <b>E</b> | <b>CONSTRUCȚII FIXE</b><br><b>FIXED CONSTRUCTIONS</b><br>СТРОИТЕЛЬСТВО   |
| <b>B</b> | <b>TEHNICI INDUSTRIALE DIVERSE</b><br><b>TRANSPORT PERFORMING</b><br><b>OPERATIONS. TRANSPORTING</b><br><b>РАЗЛИЧНЫЕ ТЕХНОЛОГИЧЕСКИЕ</b><br><b>ПРОЦЕССЫ. ТРАНСПОРТИРОВАНИЕ</b> | <b>F</b> | <b>MECANICĂ. ILUMINAT. ÎNCĂLZIRE. ARMAMENT.</b><br><b>EXPLOZIVE</b><br><b>MECHANICAL ENGINEERING. LIGHTING. HEATING.</b><br><b>WEAPONS. BLASTING</b><br><b>МЕХАНИКА. ОСВЕЩЕНИЕ. ОТОПЛЕНИЕ. ОРУЖИЕ.</b><br><b>ВЗРЫВНЫЕ РАБОТЫ</b> |
| <b>C</b> | <b>CHIMIE ȘI METALURGIE</b><br><b>CHEMISTRY. METALLURGY</b><br>ХИМИЯ И МЕТАЛЛУРГИЯ   | <b>G</b> | <b>FIZICĂ</b><br><b>PHYSICS</b><br>ФИЗИКА  |
| <b>D</b> | <b>TEXTILE ȘI HÂRTIE</b><br><b>TEXTILES. PAPER</b><br>ТЕКСТИЛЬ И БУМАГА  | <b>H</b> | <b>ELECTRICITATE</b><br><b>ELECTRICITY</b><br>ЭЛЕКТРИЧЕСТВО  |

## **BB1A Cereri de brevet de invenție publicate / Published patent applications / Опубликованные заявки на патент на изобретение**

**P**ublicarea în BOPI a cererilor de brevet asigură solicitantului o protecție provizorie în condițiile prevăzute de art. 19 din Legea nr. 50/2008 privind protecția invențiilor. Descrierile cererilor de brevet, ale căror rezumate sunt publicate în BOPI, se află în biblioteca AGEPI, accesibile publicului, și pot fi consultate direct gratuit sau se pot comanda copii, contra cost.

Conform art. 89(1) din Lege, după publicarea cererii de brevet orice persoană poate să prezinte la AGEPI observații referitoare la brevetabilitatea invenției care constituie obiectul cererii de brevet.

**P**ublication of patent applications in BOPI provides for the applicant a provisional protection in accordance with Art. 19 of the Law No. 50/2008 on the Protection of Inventions. Descriptions of the patent applications, the abstracts of which are published in BOPI, are available to the public in the AGEPI library and may be consulted directly or copies may be ordered for payment of an additional fee.

According to Art. 89(1) of the Law, in any proceedings before the AGEPI, following the publication of the patent application, any third party may present observations concerning the patentability of the invention to which the application relates.

**П**убликация заявок на патент в BOPI обеспечивает заявителю временную охрану на условиях, предусмотренных в ст. 19 Закона № 50/2008 об охране изобретений. Описания к заявкам на патенты, рефераты которых опубликованы в BOPI, находятся в библиотеке AGEPI, общедоступны для ознакомления, а за дополнительную плату могут быть заказаны их копии.

Согласно ст. 89(1) Закона, после публикации заявки на патент любое лицо вправе представить в AGEPI свои замечания в отношении патентоспособности изобретения, являющегося предметом заявки на патент.

- (21) **a 2022 0054 (13) A2**  
 (51) **Int. Cl.: A61K 38/46** (2006.01)  
 (22) 2021.06.10  
 (31) 202011024325  
 (32) 2020.06.10  
 (33) IN  
 (85) 2022.12.07  
 (86) PCT/IN2021/050563, 2021.06.10  
 (87) WO 2021/250700 A1, 2021.12.16  
 (71) KUSUM HEALTHCARE PRIVATE LIMITED, IN  
 (72) GUPTA Sanjeev, IN; GUPTA Rajeev, UA; CHANDRASHEKHAR Tg, IN; MUKHERJEE Swati, IN; BHARDWAJ Vineet, IN; BALI Vikas, IN  
 (74) ȘCERBANIUC Sergiu  
 (54) **Compoziție farmaceutică de pancreatină**  
 (57) Prezenta invenție se referă la o compoziție farmaceutică orală solidă de pancreatină și la un procedeu de preparare a acesteia.  
 Compoziția farmaceutică orală solidă, preparată prin procedeul, descris în prezenta invenție, este, de asemenea, stabilă atunci când este supusă testării stabilității la temperatura de 30°C și umiditatea relativă (RH) de 75% pentru o perioadă de cel puțin trei luni.

Revendicări: 18

\*  
\* \*

- (54) **Pancreatin pharmaceutical composition**  
 (57) The present invention relates to a solid oral pancreatin pharmaceutical composition and to a method for its preparation.  
 The oral solid pharmaceutical composition prepared by the method described in the present invention is also stable when tested for stability at 30°C and 75% relative humidity (RH) for at least three months.

Claims: 18

\*  
\* \*

- (54) **Фармацевтическая композиция панкреатина**  
 (57) Настоящее изобретение относится к твердой пероральной фармацевтической композиции панкреатина и к способу ее приготовления.  
 Твердая фармацевтическая композиция для перорального применения, приготовленная способом, описанным в настоящем изобретении, также стабильна при тестировании на стабильность при температуре 30°C и относительной влажности (ОВ) 75% в течение по меньшей мере трех месяцев.

П. формулы: 18

- (21) **a 2022 0052 (13) A2**  
 (51) **Int. Cl.: C07D 261/04** (2006.01)  
**C07D 453/04** (2006.01)  
**A61K 31/42** (2006.01)  
**A61P 33/00** (2006.01)  
 (22) 2017.04.05  
 (31) 62/319,207  
 (32) 2016.04.06  
 (33) US  
 (62) a 2018 0090, 2017.04.05  
 (85) 2018.10.22  
 (86) PCT/US2017/026245, 2017.04.05  
 (87) WO 2017/176948 A1, 2017.10.12  
 (71) BOEHRINGER INGELHEIM ANIMAL HEALTH USA INC., US  
 (72) YANG Chunhua, US; LE HIR DE FALLOIS Loic Patrick, US; MENG Charles Q., US; LONG Alan, US; GORTER DE VRIES Roelof Johannes, FR; BAILLON Bruno, FR; LAFONT Sylvaine, FR; GAY DE SAINT MICHEL Myriam, FR; KOZLOVIC Stephane, FR  
 (74) GLAZUNOV Nicolae  
 (54) **Procedeu de preparare a compușilor izoxazolinici enantiomeric îmbogățiti și a solvatului de toluen cristalin al (S)-afoxolanerului**  
 (57) Această invenție se referă la un procedeu de preparare a compușilor izoxazolinici antiparazitari, îmbogățiti cu un enantiomer, folosind un catalizator de transfer de fază chiral bazat pe chinină. Invenția, de asemenea, se referă la un catalizator de transfer de fază nou bazat pe chinină și la o formă a solvatului de toluen al compusului izoxazolinic, conform invenției.

Revendicări: 33

Figuri: 10

\*  
\* \*

- (54) **Process for the preparation of enantiomerically enriched isoxazoline compounds and of a crystalline toluene solvate of (S)-afoxolaner**  
 (57) This invention relates to processes for the preparation of antiparasitic isoxazoline compounds enriched in an enantiomer using quinine-based chiral phase transfer catalysts. The invention also relates to novel quinine-based phase transfer catalysts and to a toluene solvate form of the isoxazoline compound, according to the invention.

Claims: 33

Fig.: 10

\*  
\* \*

- (54) **Способ получения энантимерно обогащенных изоксазолиновых соединений и кристаллического сольвата толуола (S)-афоксоланера**
- (57) Настоящее изобретение относится к способу получения противопаразитарных изоксазолиновых соединений, обогащенных энантимером, с применением хининового хирального катализатора межфазного переноса. Изобретение также относится к новому хининовому межфазному катализатору и к форме сольвата толуола изоксазолинового соединения, согласно изобретению.

П. формулы: 33

Фиг.: 10

- 
- (21) **a 2021 0071 (13) A2**
- (51) **Int. Cl.: C23F 13/00 (2006.01)**  
**C23F 13/02 (2006.01)**  
**C23F 13/04 (2006.01)**  
**G01R 19/00 (2006.01)**  
**G01R 29/24 (2006.01)**
- (22) 2021.11.01
- (71) SOCIETATEA CU RĂSPUNDERE LIMITATĂ „EUROCOR GROUP”, MD
- (72) COSOV Vilghelm, MD; BOGATII Sergiu, MD; CARDIBANOVSKI Roman, MD
- (74) MARGINE Ion
- (54) **Metodă și echipamente pentru protecția structurilor metalice împotriva distrugerii corozive în acizi și alte medii agresive cu utilizarea stației de protecție catodică de tip (EcPZ-2.0) cu menținerea potențialului suprafeței neîncărcate (potențialul nul) a catodului și dirijare de la distanță în regim automat**
- (57) Invenția se referă la un procedeu de protecție a structurilor metalice împotriva distrugerii corozive în medii agresive cu utilizarea metodei de protecție catodică și stației de protecție catodică pentru realizarea lui.  
 Procedeu de protecție electrochimică a structurilor metalice împotriva coroziunii include etape, în care se măsoară potențialul în sistemul metal-electrolit, se determină valoarea potențialului de protecție prin intermediul unei surse monofazate de curent alternativ cu frecvență industrială, care se transformă în curent periodic cu reglare inversă după amplitudinea și durata impulsului, care are fronturile direct și invers abrupte.  
 Rezultatul tehnic constă în sporirea preciziei și exactității la determinarea potențialului suprafeței neîncărcate, datorită determinării și

confirmării în trei etape a potențialului sarcinii nule (potențialul nul), și menținerea potențialului respectiv în regim automat de la distanță, precum și parametrilor electrochimici de protecție, care apar ca rezultat al variației conductibilității electrice a sistemului metal-electrolit, ceea ce conduce la o protecție eficientă a structurilor metalice în acizi și alte medii agresive.

Revendicări: 2

Figuri: 5

\*  
\* \*

- (54) **Method and equipment for protecting metal structures from corrosive failure in acids and other aggressive media using a cathodic protection station of the type (EcPZ-2.0) with maintenance of the cathode uncharged surface potential (zero potential) and remote control in automatic mode**
- (57) The invention relates to a method for protecting metal structures from corrosive failure in aggressive media using the cathodic protection method and the cathodic protection station for its implementation.  
 The method for electrochemical corrosion protection of metal structures comprises the steps in which the potential in the metal-electrolyte system is measured, the value of the protection potential is determined by means of a single-phase alternative-current source of industrial frequency, which is converted into a periodic current with inverse regulation in amplitude and pulse duration, which has steep forward and reverse fronts.  
 The technical result consists in increasing the accuracy and reliability in determining the potential of an uncharged surface, by determining and confirming the zero charge potential (zero potential) in three stages, and maintaining the corresponding potential in automatic mode at a distance, as well as electrochemical protection parameters that arise as a result of variation of the electrical conduction of the metal-electrolyte system, which leads to effective protection of metal structures in acids and other aggressive media.

Claims: 2

Fig.: 5

\*  
\* \*

- (54) **Способ и оборудование для защиты металлоконструкций от коррозионного разрушения в кислотах и других агрес-**

сивных средах с использованием станции катодной защиты типа (ЭкПЗ-2.0) с поддержанием потенциала незаряженной поверхности (нулевой потенциал) катода и дистанционным управлением в автоматическом режиме

- (57) Изобретение относится к способу защиты металлоконструкций от коррозионного разрушения в агрессивных средах с использованием метода катодной защиты и станции катодной защиты для его осуществления. Способ электрохимической защиты металлоконструкций от коррозии включает этапы, на которых измеряют потенциал в системе металл-электролит, определяют величину потенциала защиты посредством однофазного источника переменного тока промышленной частоты, который преобразуется в периодический ток с обратным регулированием по амплитуде и длительности импульса, который имеет крутые прямой и обратный фронты. Технический результат заключается в повышении точности и достоверности при определении потенциала незаряженной поверхности, за счет определения и подтверждения в три этапа потенциала нулевого заряда (нулевой потенциал), и поддержании соответствующего потенциала в автоматическом режиме на расстоянии, а также параметров электрохимзащиты, которые возникают в результате изменения электропроводности системы металл-электролит, что приводит к эффективной защите металлоконструкций в кислотах и других агрессивных средах.

П. формулы: 2  
Фиг.: 5

- (21) a 2021 0072 (13) A2  
(51) Int. Cl.: F24S 60/00 (2018.01)  
F24S 60/30 (2018.01)  
H01L 31/024 (2014.01)  
H01L 31/053 (2014.01)  
H02S 10/30 (2014.01)  
H02S 40/40 (2014.01)  
H02S 40/42 (2014.01)  
H02S 40/44 (2014.01)  
(22) 2021.11.03  
(71) INSTITUTUL DE ENERGETICĂ, MD  
(72) COVALENCO Nicolae Pavel, MD; COVALENCO Nicolae Nicolae, MD; TÎRȘU Mihai, MD; NEGURĂ Ion, MD  
(54) **Sistem de panouri solare fotovoltaice și termice**

- (57) Invenția se referă la panouri fotovoltaice, bazate pe conversia directă a energiei solare în energie electrică prin intermediul celulelor fotovoltaice, și la heliotehnică, în special la dispozitive de încălzit lichide. Sistemul, conform invenției, include panouri solare fotovoltaice și termice (1, 2, 3), conectate în paralel între ele și printr-o conductă comună a apei reci (4) și o conductă comună a apei fierbinți (5) la un acumulator de apă fierbinte (AF). În conducta (4) este inclusă o pompă (8), iar la conductele (4) și (5) este conectat un radiator (9) cu un ventilator (11). Motoarele electrice (M1, M2) ale pompei (8) și ventilatorului (11) sunt conectate la sursa fotovoltaică. Consecutiv radiatorului (9) și la intrarea în acumulator (AF) sunt instalate valve electromagnetice (6, 7), corespunzător. Sistemul de control (SC) al motoarelor electrice (M1, M2) și al valvelor electromagnetice (6, 7) include senzorul de temperatură a apei reci (ST2), plasat la ieșirea din acumulator (AF), și senzorul de temperatură a apei fierbinți (ST1), plasat la intrarea în acumulator (AF). Sistemul de control (SC) include un bloc de comparație a temperaturii presetate cu temperatura reală a apei fierbinți din acumulator (AF).

Revendicări: 2

Figuri: 2

\*  
\* \*

- (54) **System of solar photovoltaic and thermal panels**  
(57) The invention relates to photovoltaic panels based on the direct conversion of solar energy into electrical energy by means of photovoltaic cells, and to solar technology, in particular to liquid heating devices. The system, according to the invention, comprises solar photovoltaic and thermal panels (1, 2, 3), connected in parallel to each other and through a common cold water pipeline (4) and a common hot water pipeline (5) to a hot water accumulator (AF). In the pipeline (4) is included a pump (8), and to pipelines (4) and (5) is connected a radiator (9) with a fan (11). The electric motors (M1, M2) of the pump (8) and fan (11) are connected to a photovoltaic source. Solenoid valves (6, 7) are installed in series with the radiator (9) and at the inlet of the accumulator (AF), respectively. The control system (SC) of electric motors (M1, M2) and solenoid valves (6, 7) includes a cold water temperature sensor (ST2), placed at the outlet from the accumulator (AF), and a hot water temperature sensor (ST1), placed at the inlet

of the accumulator (AF). The control system (SC) includes a block for comparing the preset temperature with the actual temperature of the hot water in the accumulator (AF).

Claims: 2

Fig.: 2

\*  
\* \*

(54) Система фотоэлектрических и тепловых солнечных панелей

(57) Изобретение относится к фотоэлектрическим панелям, основанным на прямом преобразовании солнечной энергии в электрическую энергию посредством фотоэлектрических элементов, и к гелиотехнике, в частности к жидкостным нагревательным устройствам.

Система, согласно изобретению, включает фотоэлектрические и тепловые солнечные панели (1, 2, 3), подключены параллельно между собой и через общий трубопровод холодной воды (4) и общий трубопровод горячей воды (5) к аккумулятору горячей воды (AF). В трубопровод (4) включен насос (8), а к трубопроводам (4) и (5) подсоединен радиатор (9) с вентилятором (11). Электродвигатели (M1, M2) насоса (8) и вентилятора (11) подключены к фотоэлектрическому источнику. Последовательно радиатору (9) и на входе в аккумулятор (AF) установлены электромагнитные клапаны (6, 7), соответственно. Система контроля (SC) электродвигателей (M1, M2) и электромагнитных клапанов (6, 7) включает датчик температуры холодной воды (ST2), расположенный на выходе из аккумулятора (AF), и датчик температуры горячей воды (ST1), расположенный на входе в аккумулятор (AF). Система контроля (SC) включает блок сравнения заданной температуры с фактической температурой горячей воды из аккумулятора (AF).

П. формулы: 2

Фиг.: 2

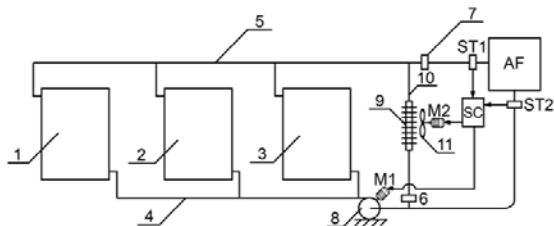

(21) a 2021 0073 (13) A2

(51) Int. Cl.: H02S 40/44 (2014.01)  
H01L 31/00 (2006.01)  
F24S 10/00 (2018.01)  
F24S 60/00 (2018.01)

(22) 2021.11.03

(71) INSTITUTUL DE ENERGETICĂ, MD

(72) COVALENCO Nicolae Pavel, MD; COVALENCO Nicolae Nicolae, MD; TÎRȘU Mihai, MD; NEGURĂ Ion, MD

(54) Sistem de panouri fotovoltaice-termice și colectoare solare

(57) Invenția se referă la panouri fotovoltaice, bazate pe conversia directă a energiei solare în energie electrică prin intermediul celulelor fotovoltaice, și la heliotehnică, în special la dispozitive de încălzit lichide.

Sistemul, conform invenției, include panouri fotovoltaice-termice (PVT1, PVT2) și un accumulator de apă fierbinte (4) cu conducte de apă rece (1) și fierbinte (2), precum și colectoare solare (PS1, PS2). Intrările panourilor fotovoltaice-termice (PVT1, PVT2) sunt conectate la conducta de apă rece (1), iar ieșirile lor sunt conectate prin conducte (3) la intrările colectoarelor solare (PS1, PS2), totodată, ieșirile ultimelor sunt conectate prin conducta de apă fierbinte (2) la intrarea accumulatorului de apă fierbinte (4).

Revendicări: 1

Figuri: 1

\*  
\* \*

(54) System of photovoltaic thermal panels and solar collectors

(57) The invention relates to photovoltaic panels, based on the direct conversion of solar energy into electrical energy by means of photovoltaic cells, and to solar technology, in particular to liquid heating devices.

The system, according to the invention, comprises photovoltaic thermal panels (PVT1, PVT2) and a hot water accumulator (4) with cold (1) and hot (2) water pipelines, and solar collectors (PS1, PS2). The inputs of photovoltaic thermal panels (PVT1, PVT2) are connected to the cold water pipeline (1), and their outputs are connected through pipelines (3) to the inputs of solar collectors (PS1, PS2), at the same time the outputs of the latter are connected through the hot water pipeline (2) to the input of hot water accumulator (4).

Claims: 1

Fig.: 1

\*  
\* \*

## (54) Система фотоэлектрических тепловых панелей и солнечных коллекторов

(57) Изобретение относится к фотоэлектрическим панелям, основанным на прямом преобразовании солнечной энергии в электрическую энергию посредством фотоэлектрических элементов, и к гелиотехнике, в частности к жидкостным нагревательным устройствам.

Система, согласно изобретению, включает фотоэлектрические тепловые панели (PVT1, PVT2) и аккумулятор горячей воды (4) с трубопроводами холодной (1) и горячей (2) воды, а также солнечные коллекторы (PS1, PS2). Входы фотоэлектрических тепловых панелей (PVT1, PVT2) подключены к трубопроводу холодной воды (1), а их выходы подключены через трубопроводы (3) к входам солнечных коллекторов

(PS1, PS2), при этом выходы последних подключены через трубопровод горячей воды (2) к входу аккумулятора горячей воды (4).

П. формулы: 1

Фиг.: 1

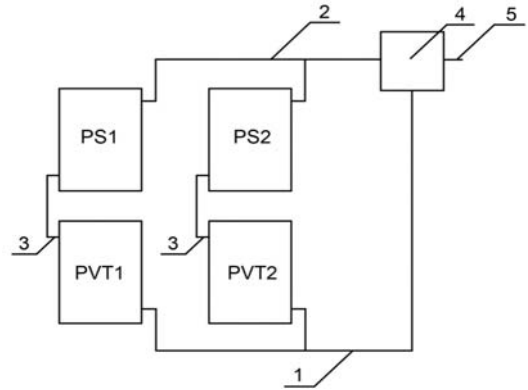

**BB1Y Cereri de brevet de invenție de scurtă  
durată publicate /  
Published short-term patent applications /  
Опубликованные заявки  
на краткосрочные патенты/**

**P**ublicarea în BOPI a cererilor de brevet asigură solicitantului o protecție provizorie în condițiile prevăzute de art. 19 din Legea nr. 50/2008 privind protecția invențiilor. Descrierile cererilor de brevet, ale căror rezumate sunt publicate în BOPI, se află în biblioteca AGEPI, accesibile publicului, și pot fi consultate direct sau se pot comanda copii, contra cost.

Conform art. 89(1) din Lege, după publicarea cererii de brevet orice persoană poate să prezinte la AGEPI observații referitor la brevetabilitatea invenției care constituie obiectul cererii de brevet.

**P**ublication of patent applications in BOPI provides for the applicant a provisional protection in accordance with Art. 19 of the Law No. 50/2008 on the Protection of Inventions. Descriptions of the patent applications, the abstracts of which are published in BOPI, are available to the public in the AGEPI library and may be consulted directly or copies may be ordered for payment of an additional fee.

According to Art. 89(1) of the Law, in any proceedings before the AGEPI, following the publication of the patent application, any third party may present observations concerning the patentability of the invention to which the application relates.

**П**убликация заявок на патент в BOPI обеспечивает заявителю временную охрану на условиях, предусмотренных в ст. 19 Закона № 50/2008 об охране изобретений. Описания к заявкам на патенты, рефераты которых опубликованы в BOPI, находятся в библиотеке AGEPI, общедоступны для ознакомления, а за дополнительную плату могут быть заказаны их копии.

Согласно ст. 89(1) Закона, после публикации заявки на патент любое лицо вправе представить в AGEPI свои замечания в отношении патентоспособности изобретения, являющегося предметом заявки на патент.

- (21) s 2021 0100 (13) U2  
 (51) Int. Cl.: A61K 31/704 (2006.01)  
 A61M 25/01 (2006.01)  
 A61P 35/00 (2006.01)
- (22) 2021.11.23  
 (71) IP UNIVERSITATEA DE STAT DE MEDICINĂ  
 ȘI FARMACIE „NICOLAE TESTEMIȚANU”  
 DIN REPUBLICA MOLDOVA, MD; IMSP  
 INSTITUTUL DE NEUROLOGIE ȘI  
 NEUROCHIRURGIE „DIOMID GHERMAN”,  
 MD
- (72) MATCOVSCHI Valeriu, MD; LISII Dan, MD;  
 GUDUMAC Valentin, MD; ANDRONACHE  
 Lilia, MD
- (54) **Metodă de chimioterapie selectivă inter-**  
**stițială pentru glioblastomul recurent al**  
**creierului**
- (57) Invenția se referă la medicină și neuro-  
 chirurgie, în special, la metode de chimio-  
 terapie selectivă interstițială pentru trata-  
 mentul glioblastomului recurent al creierului.  
 Esența metodei constă în aceea că, după  
 efectuarea operației de înlăturare a gliobla-  
 stomului, în patul tumoral se implantează un  
 cateter de silicon, care apoi se conectează la  
 un mini-port, implantat subcutanat pe supra-  
 fața frontală a cutiei toracice a pacientului,  
 prin care se introduce un remediu chimio-  
 terapeutic, concomitent se prelevă o cultură de  
 celule tumorale pentru determinarea sensi-  
 bilității acestora la remediu chimioterapeutic.  
 În calitate de remediu chimioterapeutic se  
 utilizează doxorubicina, care se introduce în  
 mini-port cu o frecvență, care permite men-  
 ținerea unei concentrații terapeutice stabile de  
 30...31 μg/ml în patul tumoral și concentrația  
 de 0,7...0,8 μg/g în țesutul creierului pe  
 termen lung.

Revendicări: 1

- \*  
\* \*
- (54) **Method for selective interstitial chemo-**  
**therapy for recurrent brain glioblastoma**
- (57) The invention relates to medicine and  
 neurosurgery, in particular to methods for  
 selective interstitial chemotherapy for the  
 treatment of recurrent brain glioblastoma.

Summary of the method consists in that after  
 the glioblastoma removal operation, a silicone  
 catheter is implanted in the tumor bed, which  
 is then connected to a mini-port, implanted  
 subcutaneously on the anterior surface of the  
 patient's chest, through which is introduced a  
 chemotherapeutic agent, a culture of tumor  
 cells is simultaneously taken to determine  
 their sensitivity to the chemotherapeutic  
 agent. As chemotherapeutic agent is used  
 doxorubicin, which is introduced into the mini-  
 port at a frequency that allows maintaining a  
 stable therapeutic concentration of 30...31  
 μg/mL in the tumor bed and a concentration  
 of 0.7...0.8 μg/g in the brain tissue for a long  
 period.

Claims: 1

- \*  
\* \*
- (54) **Метод селективной интерстициальной**  
**химиотерапии для рецидивирующей**  
**глиобластомы мозга**

- (57) Изобретение относится к медицине и  
 нейрохирургии, в частности, к методам  
 селективной интерстициальной химиотера-  
 пии для лечения рецидивирующей глио-  
 бластомы мозга.

Сущность метода состоит в том, что после  
 проведения операции по удалению глио-  
 бластомы в ложе опухоли имплантируют  
 силиконовый катетер, который затем под-  
 соединяют к мини-порту, имплантирован-  
 ному подкожно на передней поверхности  
 грудной клетки пациента, через который  
 вводят химиотерапевтическое средство,  
 одновременно берут культуру опухолевых  
 клеток для определения их чувстви-  
 тельности к химиотерапевтическому сред-  
 ству. В качестве химиотерапевтического сред-  
 ства используют доксорубин, который  
 вводят в мини-порт с частотой, которая  
 позволяет поддерживать стабильную тера-  
 певтическую концентрацию 30...31 мг/мл в  
 ложе опухоли и концентрацию 0,7...0,8  
 мг/г в ткани мозга на длительный срок.

П. формулы: 1

**BB2A Cereri de brevet european  
pentru care s-a solicitat validarea  
în Republica Moldova publicate /  
Published European patent applications  
for which validation in the Republic  
of Moldova has been requested /  
Опубликованные заявки на европейский  
патент, для которых была испрашена  
валидация в Республике Молдова**

**A** GEPI publică fiecare solicitare de validare după informarea de către OEB privind achitarea taxei stabilite pentru validare, dar nu înainte de expirarea unui termen de 18 luni de la data depunerii sau, dacă o prioritate a fost revendicată, de la data celei mai vechi priorități. O cerere de brevet european, pentru care s-a plătit taxa de validare, și un brevet european validat vor avea aceleași efecte ca și o cerere de brevet sau un brevet în conformitate cu Legea nr. 50/2008 privind protecția invențiilor.

**A** GEPI shall publish any request for validation after it has been informed by the EPO that the prescribed validation fee has been paid, but not before the expiry of a time limit of 18 months from the filing date or, if priority has been claimed, the earliest priority date. A European patent application for which the validation fee has been paid and a validated European patent shall have the same effects as a patent application and a patent in accordance with the Law No 50/2008 on the Protection of Inventions.

**К** аждое ходатайство о валидации публикуется Агентством после получения от ЕПВ подтверждения оплаты установленной таксы за валидацию, но не ранее истечения 18-месячного срока с даты подачи или, если испрашен приоритет, с даты наиболее раннего приоритета. Заявка на европейский патент, по которой была оплачена такса за валидацию, и валидированный европейский патент имеют то же действие, что и заявка на патент и патент в соответствии с Законом № 50/2008 об охране изобретений.

- (21) **e 2023 0426 (13) A1**  
 (51) **Int.Cl.:** *H04L 9/32* (2006.01.01)  
*H04L 9/08* (2006.01.01)  
 (96) 20383159.9, 2020.12.24  
 (97) 4020879, 2022.06.29  
 (71) LLEIDANETWORKS SERVEIS TELEMÀTICS,  
 S.A., ES  
 (72) SAPENA FRANCISCO, ES; GALLO DE LOS  
 MOZOS MANUEL MARIA, ES  
 (54) **Procedeu de generare a cheii pentru auten-  
 tificare**  
**Method of generating a key for authentica-  
 tion**  
**Способ генерации ключа для аутентифи-  
 кации**

- (21) **e 2023 0429 (13) A1**  
 (51) **Int.Cl.:** *F01K 7/02* (2006.01.01)  
*F01K 25/06* (2006.01.01)  
*F01K 27/00* (2006.01.01)  
 (96) 20845609.5, 2020.12.22  
 (87) WO 2021/250365, 2021.12.16  
 (31) 202008912  
 (32) 2020.06.11  
 (33) GB  
 (71) KATRICK TECHNOLOGIES LIMITED, GB  
 (72) VELAYUTHAM Karthikeyan, GB  
 (54) **Motor termic și procedeu de fabricare**  
**Heat engine and method of manufacture**  
**Тепловой двигатель и способ изготов-  
 ления**

- (21) **e 2023 0427 (13) A1**  
 (51) **Int.Cl.:** *A61K 35/747* (2015.01.01)  
*A61P 15/08* (2006.01.01)  
*G01N 33/50* (2006.01.01)  
 (96) 20742306.2, 2020.06.10  
 (87) WO 2021/250289, 2021.12.16  
 (71) BIOSEARCH S.A., ES  
 (72) FERNÁNDEZ ÁLVAREZ Leónides, ES; CAS-  
 TRO NAVARRO Irma, ES; ARROYO RO-  
 DRÍGUEZ Rebeca, ES; ALBA RUBIO Claudio,  
 ES; RODRÍGUEZ GÓMEZ Juan Miguel, ES  
 (54) **Probiotic pentru tratamentul infertilității și**  
**pierderii recurente a sarcinii**  
**Probiotic for the treatment of infertility and**  
**recurrent pregnancy loss**  
**Пробиотик для лечения бесплодия и**  
**привычной потери беременности**

- (21) **e 2023 0430 (13) A1**  
 (51) **Int.Cl.:** *C07K 16/24* (2006.01.01)  
*C12N 15/13* (2006.01.01)  
*C12N 15/63* (2006.01.01)  
*C12N 5/10* (2006.01.01)  
*A61K 39/395* (2006.01.01)  
*A61P 29/00* (2006.01.01)  
 (96) 20940419.3, 2020.09.09  
 (87) WO 2021/248718, 2021.12.16  
 (31) 202010534153  
 (32) 2020.06.12  
 (33) CN  
 (71) QYUNS THERAPEUTICS CO., LTD., CN  
 (72) QIU Jiwan, CN; KONG Yong, CN; CHEN Wei,  
 CN; QIAO Huaiyao, CN; QIU Zhihua, CN; WU  
 Yiliang, CN; CHEN Tao, CN; WU Meijuan, CN  
 (54) **Anticorp monoclonal anti-interleukină 23**  
**umană și utilizarea acestuia**  
**Anti-human interleukin 23 monoclonal anti-**  
**body and application thereof**  
**Моноклональное антитело против чело-**  
**веческого интерлейкина 23 и его приме-**  
**нение**

- (21) **e 2023 0428 (13) A1**  
 (51) **Int.Cl.:** *A47G 25/40* (2006.01.01)  
 (96) 20807139.9, 2020.09.29  
 (87) WO 2022/071895, 2022.04.07  
 (71) JAKES Boris, SK  
 (72) JAKES Boris, SK; JAKES Zdenek, SK  
 (54) **Cuier pliabil**  
**Foldable hanger**  
**Складная вешалка**

- (21) **e 2023 0431 (13) A1**  
 (51) **Int.Cl.:** *C12N 15/113* (2010.01.01)  
*A61K 31/713* (2006.01.01)  
 (96) 21191363.7, 2016.09.30  
 (97) 4029941, 2022.07.20  
 (31) 201562235816P; 201662346304P;  
 201662383221P

- (32) 2015.10.01; 2016.06.06; 2016.09.02
- (33) US; US; US
- (71) ARROWHEAD PHARMACEUTICALS, INC., US
- (72) MELQUIST Stacey, US; KANNER Steven, US; ROZEMA David B., US; LEWIS David L., US; ALMEIDA Lauren J., US; WAKEFIELD Darren H., US; TRUBETSKOY Vladimir S., US; PEI Tao, US; LI Zhen, US; ALMEIDA Aaron, US
- (54) **Compoziții și procedee pentru inhibarea expresiei genei LPA**  
**Compositions and methods for inhibiting gene expression of LPA**  
**Композиции и способы для ингибирования экспрессии гена ЛПА**
- 
- (21) **e 2023 0432 (13) A1**
- (51) **Int.Cl.:** **A61K 38/22** (2006.01.01)  
**A61K 47/60** (2017.01.01)  
**A61K 47/69** (2017.01.01)  
**A61P 19/02** (2006.01.01)
- (96) 21212781.5, 2017.10.09
- (97) 4056196, 2022.09.14
- (31) 201662405795P
- (32) 2016.10.07
- (33) US
- (71) BETH ISRAEL DEACONESS MEDICAL CENTER, INC., US; TRUSTEES OF BOSTON UNIVERSITY, US
- (72) NAZARIAN Ara, US; RODRIGUEZ Edward, US; GRINSTAFF Mark, US
- (54) **Compoziții care conțin relaxină și procedee de utilizare a acestora**  
**Compositions comprising relaxin and methods of use thereof**  
**Композиции, содержащие релаксин, и способы их применения**
- 
- (21) **e 2023 0433 (13) A1**
- (51) **Int.Cl.:** **C07D 513/20** (2006.01.01)  
**A61P 35/00** (2006.01.01)  
**A61K 31/553** (2006.01.01)
- (96) 21731492.1, 2021.06.09
- (87) WO 2021/250102, 2021.12.16
- (31) 20179237
- (32) 2020.06.10
- (33) EP
- (71) JANSSEN PHARMACEUTICA NV, BE
- (72) JERHAOUI Soufyan, BE; ROMBOUTS Frederik Jan Rita, BE; DIELS Gaston Stanislas Marcella, BE; SURKYN Michel, BE; JOUFFROY Matthieu Dominique, BE
- (54) **2-Amino-3-fluoro-but-3-enamide macroclică în calitate de inhibitori ai MCL-1**  
**Macrocyclic 2-amino-3-fluoro-but-3-enamides as inhibitors of MCL-1**  
**Макроциклические 2-амино-3-фтор-бут-3-енамиды в качестве ингибиторов MCL-1**
- 
- (21) **e 2023 0434 (13) A1**
- (51) **Int.Cl.:** **C12N 15/86** (2006.01.01)  
**A61K 48/00** (2006.01.01)
- (96) 21734252.6, 2021.05.12
- (87) WO 2021/231567, 2021.11.18
- (31) 202063024466P
- (32) 2020.05.13
- (33) US
- (71) AKOUOS, INC., US; TAIPEI VETERANS GENERAL HOSPITAL, TW
- (72) SIMONS Emmanuel John, US; NG Robert, US; CHENG Yen-Fu, TW
- (54) **Compoziții și metode pentru tratarea pierderii auzului asociate cu SLC26a4**  
**Compositions and methods for treating SLC26a4-associated hearing loss**  
**Композиции и методы лечения потери слуха, связанной с SLC26a4**
- 
- (21) **e 2023 0435 (13) A1**
- (51) **Int.Cl.:** **A01N 59/16** (2006.01.01)  
**A01N 63/22** (2020.01.01)  
**C05D 9/02** (2006.01.01)  
**C05F 11/08** (2006.01.01)  
**C05G 1/00** (2006.01.01)  
**C05G 3/00** (2020.01.01)  
**A01N 25/00** (2006.01.01)  
**A01N 25/24** (2006.01.01)  
**A01N 25/04** (2006.01.01)  
**A01P 21/00** (2006.01.01)
- (96) 21735584.1, 2021.06.15
- (87) WO 2021/255033, 2021.12.23
- (31) 202063038963P; 202020103414U
- (32) 2020.06.15; 2020.06.15
- (33) US; DE
- (71) KWS SAAT SE & CO. KGAA, DE
- (72) HOLZFUSS Constanze, DE; KOHL Christoph, DE

(54) **Compoziție agronomică și utilizările acesteia**  
**Agronomic composition and its uses**  
**Агрономическая композиция и его применения**

(21) **e 2023 0436 (13) A1**

(51) **Int.Cl.:** **C07K 1/00** (2006.01.01)  
**C07K 5/00** (2006.01.01)

(96) 21736918.0, 2021.06.11

(87) WO 2021/252829, 2021.12.16

(31) 202063038363P

(32) 2020.06.12

(33) US

(71) ELI LILLY AND COMPANY, US

(72) KOBIERSKI Michael Edward, US; KOPACH Michael Eugene, US

(54) **Procedeu de obținere a agonistului dual al GLP-1/glucagonului**  
**Process for preparing a GLP-1/glucagon dual agonist**  
**Способ получения двойного агониста GLP-1/глюкагона**

(21) **e 2023 0437 (13) A1**

(51) **Int.Cl.:** **A61K 31/426** (2006.01.01)  
**A61K 31/573** (2006.01.01)  
**A61P 5/38** (2006.01.01)  
**A61K 9/00** (2006.01.01)

(96) 21737274.7, 2021.06.09

(87) WO 2021/252669, 2021.12.16

(31) 2006039

(32) 2020.06.10

(33) FR

(71) NEUROCRINE BIOSCIENCES, INC., US; SANOFI, FR

(72) FARBER Robert H., US; CHAN Jean L., US; ROBERTS Eiry, US; CUTLER JR. Gordon B., US; NAKANISHI Aline, US; CHARLIER Anne, FR; LOEWEN Gordon Raphael, US; ZHANG Xiaoping, US; GIRI Nagdeep, US; STIRN Scott, US; SAYERS Brian, US; TAYLOR Graeme, US; COSTA Christina Marie, US; PARKS Stacy, US; VICKERY Anthony D., US; DOWNING Kristie M., US; IYOHA Kingsley, GB; NGWENYA-JONES Ayanda, GB; MEHTON Gurvinder, GB

(54) **Antagonist al receptorului CRF1 pentru tratamentul hiperplaziei suprarenale congenitale**  
**CRF1 receptor antagonist for the treatment of congenital adrenal hyperplasia**  
**Антагонист CRF1-рецептора для лечения врожденной гиперплазии надпочечников**

(21) **e 2023 0438 (13) A1**

(51) **Int.Cl.:** **C07D 403/12** (2006.01.01)  
**A61K 31/4025** (2006.01.01)  
**A61P 13/12** (2006.01.01)

(96) 21737300.0, 2021.06.11

(87) WO 2021/252863, 2021.12.16

(31) 202063038271P

(32) 2020.06.12

(33) US

(71) VERTEX PHARMACEUTICALS INCORPORATED, US

(72) GAGNON Kevin James, US; LI Jicong, US; MEDEK Ales, US; MINCHOM Jack Raphael, US; SHI Yi, US; SHRESTHA Muna, US; WITKOS Faith, US

(54) **Forme solide ale inhibitorului APOL1 și utilizarea acestora**  
**Solid forms of APOL1 inhibitor and using the same**  
**Твердые формы ингибитора APOL1 и их применение**

(21) **e 2023 0439 (13) A1**

(51) **Int.Cl.:** **G10L 19/008** (2013.01.01)  
**G10L 19/012** (2013.01.01)

(96) 21739829.6, 2021.06.10

(87) WO 2021/252705, 2021.12.16

(31) 202063037650P; 202163193946P

(32) 2020.06.11; 2021.05.27

(33) US; US

(71) DOLBY LABORATORIES LICENSING CORPORATION, US

(72) ECKERT Michael, AU; TYAGI Rishabh, AU

(54) **Procedee și dispozitive pentru codificarea și/sau decodarea zgomotului de fundal spațial într-un semnal de intrare multicanal**  
**Methods and devices for encoding and/or decoding spatial background noise within a multi-channel input signal**  
**Способы и устройства для кодирования**

**и/или декодирования пространственного фонового шума в многоканальном входном сигнале**

- (21) **e 2023 0440 (13) A1**  
 (51) **Int.Cl.:** **A61K 31/4439** (2006.01.01)  
**A61K 31/455** (2006.01.01)  
**A61P 7/06** (2006.01.01)  
 (96) 21739843.7, 2021.06.15  
 (87) WO 2021/257532, 2021.12.23  
 (31) 202063039742P; 202063056761P;  
 202163152516P  
 (32) 2020.06.16; 2020.07.27; 2021.02.23  
 (33) US; US; US  
 (71) INCYTE CORPORATION, US  
 (72) SÉGUY Francis, CH; ASATIANI Ekaterine,  
 CH; CHEN Yaoyu, US  
 (54) **Inhibitori ai ALK2 pentru tratamentul anemiei**  
**ALK2 inhibitors for the treatment of anemia**  
**Ингибиторы ALK2 для лечения анемии**

- (21) **e 2023 0441 (13) A1**  
 (51) **Int.Cl.:** **G10L 19/008** (2013.01.01)  
**G10L 19/04** (2013.01.01)  
**G10L 19/02** (2013.01.01)  
 (96) 21740297.3, 2021.06.10  
 (87) WO 2021/252748, 2021.12.16  
 (31) 202063037635P; 202163193926P  
 (32) 2020.06.11; 2021.05.27  
 (33) US; US  
 (71) DOLBY LABORATORIES LICENSING CORPORATION, US  
 (72) MCGRATH David S., US  
 (54) **Codificarea semnalelor audio multicanal care include mixarea unui canal primar și a două sau mai multe canale de intrare non-primare scalate**  
**Encoding of multi-channel audio signals comprising downmixing of a primary and two or more scaled non-primary input channels**  
**Кодирование многоканальных аудиосигналов, включающее микширование основного и двух или более масштабированных неосновных входных каналов**

- (21) **e 2023 0442 (13) A1**  
 (51) **Int.Cl.:** **C07D 519/00** (2006.01.01)  
**A61P 35/00** (2006.01.01)  
**A61K 31/5025** (2006.01.01)  
 (96) 21743321.8, 2021.06.10  
 (87) WO 2021/252781, 2021.12.16  
 (31) 202063038410P  
 (32) 2020.06.12  
 (33) US  
 (71) INCYTE CORPORATION, US  
 (72) PAN Jun, US; BAI Yu, US; WU Liangxing, US;  
 YAO Wenqing, US  
 (54) **Compuși de imidazopiridazină cu activitate de inhibitori ai ALK2**  
**Imidazopyridazine compounds with activity as ALK2 inhibitors**  
**Соединения имидазопиридазина с активностью ингибиторов ALK2**

- (21) **e 2023 0443 (13) A1**  
 (51) **Int.Cl.:** **A61K 9/00** (2006.01.01)  
**A61K 31/395** (2006.01.01)  
**A61K 31/426** (2006.01.01)  
**A61K 31/573** (2006.01.01)  
**A61P 5/00** (2006.01.01)  
**C07C 209/44** (2006.01.01)  
 (96) 21751605.3, 2021.06.09  
 (87) WO 2021/250468, 2021.12.16  
 (31) PCT/IB2020/0005  
 (32) 2020.06.10  
 (33) WO  
 (71) NEUROCRINE BIOSCIENCES, INC., US; SANOFI, FR  
 (72) PALMER Andrew, US; STIRN Scott, US; RADISSON Joel, FR; COSTA Christina Marie, US  
 (54) **Procedee sintetice de obținere a 4-(2-cloro-4-metoxi-5-metilfenil)-N-[(1S)-2-ciclopropil-1-(3-fluoro-4-metilfenil)etil]-5-metil-N-prop-2-inil-1,3-tiazol-2-aminei**  
**Synthetic methods for preparation of 4-(2-chloro-4-methoxy-5-methylphenyl)-N-[(1S)-2-cyclopropyl-1-(3-fluoro-4-methylphenyl)ethyl]-5-methyl-N-prop-2-ynyl-1,3-thiazol-2-amine**  
**Синтетические способы получения 4-(2-хлор-4-метокси-5-метилфенил)-N-[(1S)-2-циклопропил-1-(3-фтор-4-метилфенил)этил]-5-метил-N-проп-2-инил-1,3-тиазол-2-амин**

- (21) **e 2023 0444 (13) A1**  
 (51) **Int.Cl.:** *C07K 16/08* (2006.01.01)  
*C12N 15/861* (2006.01.01)  
 (96) 21756088.7, 2021.06.15  
 (87) WO 2021/257497, 2021.12.23  
 (31) 202063038957P  
 (32) 2020.06.15  
 (33) US  
 (71) SAREPTA THERAPEUTICS, INC., US  
 (72) KAHN Sohrab, US; GRIFFIN Danielle, US;  
 RODINO-KLAPAC Louise, US  
 (54) **Anticorpi împotriva virusului adeno-asociat  
 și fragmente ale acestora**  
**Adeno-associated virus antibodies and  
 fragments thereof**  
**Антитела к аденоассоциированному ви-  
 вирусу и их фрагменты**
- 
- (21) **e 2023 0445 (13) A1**  
 (51) **Int.Cl.:** *B28C 7/06* (2006.01.01)  
*B28C 9/04* (2006.01.01)  
*B28C 7/02* (2006.01.01)  
*B28C 5/08* (2006.01.01)  
*B28C 5/02* (2006.01.01)  
*B28C 5/38* (2006.01.01)  
*B28C 7/16* (2006.01.01)  
 (96) 21820921.1, 2021.06.11  
 (87) WO 2021/253052, 2021.12.16  
 (31) 202063038180P  
 (32) 2020.06.12  
 (33) US  
 (71)(72) CHAVEZ Tirso, US  
 (54) **Aparat mobil de amestecare continuă**  
**Mobile continuous mixing apparatus**  
**Мобильный смесительный аппарат**  
**непрерывного действия**
- 
- (21) **e 2023 0446 (13) A1**  
 (51) **Int.Cl.:** *C12Q 1/68* (2018.01.01)  
 (96) 21821527.5, 2021.06.11  
 (87) WO 2021/252937, 2021.12.16  
 (31) 202063038157P  
 (32) 2020.06.12  
 (33) US  
 (71) PRESIDENT AND FELLOWS OF HARVARD  
 COLLEGE, US
- 
- (21) **e 2023 0447 (13) A1**  
 (51) **Int.Cl.:** *C07K 14/71* (2006.01.01)  
*A61K 38/18* (2006.01.01)  
*A61K 47/68* (2017.01.01)  
*A61P 11/00* (2006.01.01)  
*A61P 19/00* (2006.01.01)  
*C12N 15/12* (2006.01.01)  
*C12N 15/63* (2006.01.01)  
*C07K 14/495* (2006.01.01)  
 (96) 21821628.1, 2021.06.11  
 (87) WO 2021/248247, 2021.12.16  
 (31) 202063038290P  
 (32) 2020.06.12  
 (33) US  
 (71) BRISTOL-MYERS SQUIBB TGF BETA INC.,  
 CA  
 (72) O'CONNOR Maureen, CA; TREMBLAY Gilles,  
 CA; DENIS Jean-Francois, CA; GANESH Van-  
 nakambadi K., US  
 (54) **Agenți de legare a factorului de creștere**  
**transformator beta (TGF beta) și utilizările**  
**acestora**  
**Transforming growth factor beta (TGF beta)**  
**binding agents and uses thereof**  
**Агенты, связывающие трансформирую-**  
**щий фактор роста бета (TGF бета), и их**  
**применения**
- 
- (21) **e 2023 0448 (13) A1**  
 (51) **Int.Cl.:** *C07D 239/00* (2006.01.01)  
*C07D 239/48* (2006.01.01)  
*C07D 413/04* (2006.01.01)  
 (96) 21822116.6, 2021.06.11  
 (87) WO 2021/252895, 2021.12.16  
 (31) 202063038056P  
 (32) 2020.06.11  
 (33) US  
 (71) YUMANITY THERAPEUTICS, INC., US  
 (72) TARDIFF Daniel, US; SCANNEVIN Robert,  
 US; RHODES Kenneth, US

- (54) **Compoziții și metode de tratament și prevenire a tulburărilor neurologice**  
**Compositions and methods for the treatment and prevention of neurological disorders**  
**Композиции и методы лечения и профилактики неврологических расстройств**

- 
- (21) **e 2023 0449 (13) A1**  
(51) **Int.Cl.:** **C07C 237/26** (2006.01.01)  
(96) 21822182.8, 2021.06.11  
(87) WO 2021/252876, 2021.12.16  
(31) 202063037807P  
(32) 2020.06.11  
(33) US  
(71) PARATEK PHARMACEUTICALS, INC., US  
(72) WARCHOL Tadeusz, US; JOHNSTON Sean M., US
- (54) **Forme cristaline ale omadaciclonei, procedee de sinteză a acestora și procedee de utilizare a acestora**  
**Crystalline forms of omadacycline, methods of synthesis thereof and methods of use thereof**  
**Кристаллические формы омадациклина, способы их синтеза и способы их применения**

- 
- (21) **e 2023 0450 (13) A1**  
(51) **Int.Cl.:** **A61K 31/382** (2006.01.01)  
**A61K 31/495** (2006.01.01)  
**A61K 31/496** (2006.01.01)  
(96) 21822676.9, 2021.06.10  
(87) WO 2021/252776, 2021.12.16  
(31) 202063037750P  
(32) 2020.06.11  
(33) US  
(71) MEI PHARMA, INC., US  
(72) GOLD Daniel P., US
- (54) **Terapii combinate**  
**Combination therapies**  
**Комбинированные терапии**

- (21) **e 2023 0451 (13) A1**  
(51) **Int.Cl.:** **A61K 31/4745** (2006.01.01)  
**A61K 31/519** (2006.01.01)  
**A61P 31/14** (2006.01.01)  
(96) 21823100.9, 2021.06.10  
(87) WO 2021/252769, 2021.12.16  
(31) 202063038451P  
(32) 2020.06.12  
(33) US  
(71) TRUSTEES OF TUFTS COLLEGE, US  
(72) XU Qiaobing, US; LI Yamin, US
- (54) **Nanoparticule lipidoide sensibile la pH pentru livrarea intracelulară a ARNm**  
**pH-responsive lipidoid nanoparticles for intracellular mRNA delivery**  
**pH-Чувствительные липидоидные наночастицы для внутриклеточной доставки мРНК**

- 
- (21) **e 2023 0452 (13) A1**  
(51) **Int.Cl.:** **A61K 31/4155** (2006.01.01)  
**C07D 401/14** (2006.01.01)  
**A61P 7/02** (2006.01.01)  
(96) 21826734.2, 2021.06.10  
(87) WO 2021/257353, 2021.12.23  
(31) 202063039873P  
(32) 2020.06.16  
(33) US  
(71) MERCK SHARP & DOHME LLC, US  
(72) JABRI Salman, US; OGAWA Anthony Ken, US; SINZ Christopher J., US; HICKS Jacqueline D., US; CHENG Alan C., US; GAO Ying-Duo, US; YANG Song, US; BAO Jianming, US; HAYES Donna A. A. W., US; LANG Simon B., US; TAOA Brandon M., US; TIAN Maoqun, US; SHEARN-NANCE Galen Paul, US; KUANG Rongze, US; LOMBARDO Matthew J., US; WU Zhicai, US; ZHAO Zhiqiang, US
- (54) **Inhibitori ai kalikreinei plasmatice**  
**Plasma kallikrein inhibitors**  
**Ингибиторы плазменного калликреина**

- 
- (21) **e 2023 0453 (13) A1**  
(51) **Int.Cl.:** **C12N 15/113** (2010.01.01)  
**C12N 9/12** (2006.01.01)  
**A61K 31/713** (2006.01.01)  
(96) 21826999.1, 2021.06.15  
(87) WO 2021/257568, 2021.12.23

- (31) 202063039897P; 202163140532P  
 (32) 2020.06.16; 2021.01.22  
 (33) US; US  
 (71) ALNYLAM PHARMACEUTICALS, INC., US  
 (72) BOSTWICK Bret L., US; MCININCH James D., US  
 (54) **Compoziții de agenți de iARN împotriva kinazei limfomului anaplastic (ALK) și procedee de utilizare a acestora**  
**Anaplastic lymphoma kinase (ALK) iRNA agent compositions and methods of use thereof**  
**Композиции агентов иРНК против киназы анапластической лимфомы (ALK) и способы их применения**

- 
- (21) **e 2023 0454 (13) A1**  
 (51) **Int.Cl.:** *C07D 241/20* (2006.01.01)  
*C07D 241/28* (2006.01.01)  
*C07D 403/04* (2006.01.01)  
*C07D 403/08* (2006.01.01)  
*C07D 403/14* (2006.01.01)  
*C07D 405/12* (2006.01.01)  
*C07D 413/14* (2006.01.01)  
*C07D 413/04* (2006.01.01)  
*C07D 417/04* (2006.01.01)  
*A61P 35/00* (2006.01.01)  
*A61K 31/497* (2006.01.01)  
 (96) 22152164.4, 2019.03.07  
 (97) 4056560, 2022.09.14  
 (31) 201862640276P; 201862702230P;  
 201862745873P  
 (32) 2018.03.08; 2018.07.23; 2018.10.15  
 (33) US; US; US  
 (71) INCYTE CORPORATION, US  
 (72) SHEPARD Stacey, US; COMBS Andrew P., US; FALAHATPISHEH Nikoo, US; SHAO Lixin, US  
 (54) **Compuși de aminopirazindiol în calitate de inhibitori ai PI3K-γ**  
**Aminopyrazine diol compounds as PI3K-γ inhibitors**  
**Соединения аминопиразиндиола в качестве ингибиторов PI3K-γ**

- 
- (21) **e 2023 0455 (13) A1**  
 (51) **Int.Cl.:** *C07K 16/28* (2006.01.01)  
 (96) 22153298.9, 2016.04.07  
 (97) 4056593, 2022.09.14

- (31) 201562144251P; 201662307645P  
 (32) 2015.04.07; 2016.03.14  
 (33) US; US  
 (71) TAKEDA PHARMACEUTICAL COMPANY LIMITED, JP  
 (72) KEEFE Dennis, US; DE HAARD Hans, BE; GABRIELS Sofie, BE; DE JONGE Natalie, BE  
 (54) **Anticorpi anti-Fit-1 pentru tratamentul distrofiei musculare Duchenne**  
**Anti-Fit-1 antibodies for treating Duchenne muscular dystrophy**  
**Анти-Fit-1-антитела для лечения мышечной дистрофии Дюшенна**

- 
- (21) **e 2023 0456 (13) A1**  
 (51) **Int.Cl.:** *C04B 28/00* (2006.01.01)  
*C04B 28/02* (2006.01.01)  
*B28B 1/00* (2006.01.01)  
*B28B 11/08* (2006.01.01)  
*B28B 13/02* (2006.01.01)  
*C04B 111/10* (2006.01.01)  
 (96) 22743781.1, 2022.06.30  
 (87) WO 2023/275267, 2023.01.05  
 (31) 102021116928  
 (32) 2021.06.30  
 (33) DE  
 (71) METTEN TECHNOLOGIES GMBH & CO. KG, DE  
 (72) VOLMER Guido, DE; METTEN Michael, DE  
 (54) **Element principal din beton de parament, procedeu de fabricare a acestuia și utilizarea unui liant hidraulic sau puzolanic latent în stratul de bază**  
**Core-facing concrete element, method for the production of same, and use of latent hydraulic or pozzolanic binder in the core layer**  
**Основной облицовочный бетонный элемент, способ его изготовления и использование латентного гидравлического или пуццоланового вяжущего в основном слое**

- 
- (21) **e 2023 0457 (13) A1**  
 (51) **Int.Cl.:** *A61K 38/00* (2006.01.01)  
*A61K 39/00* (2006.01.01)  
*A61K 45/06* (2006.01.01)  
 (96) 21200884.1, 2019.05.22  
 (97) 4059510, 2022.09.21

- (31) PCT/US2018/0616; 201962835430P  
 (32) 2018.11.16; 2019.04.17  
 (33) WO; US  
 (71) CODIAK BIOSCIENCES, INC., US  
 (72) DOOLEY Kevin P., US; HARRISON Rane A., US; XU Ke, US; HOUDE Damian J., US; HA-UPT Sonya, US; KULMAN John D., US; WILLIAMS Douglas E., US; MCCONNELL Russell E., US; YOUNISS Madeleine, US
- (54) **Vezi­cule extracelulare modificate și uti­lizările acestora**  
**Engineered extracellular vesicles and uses thereof**  
**Модифицированные внеклеточные вези­кулы и их применения**
- 
- (21) **e 2023 0458 (13) A1**  
 (51) **Int.Cl.:** **C07D 498/22** (2006.01.01)  
**C07D 515/22** (2006.01.01)  
**A61P 35/00** (2006.01.01)  
**A61K 31/4162** (2006.01.01)  
 (96) 21733814.4, 2021.06.18  
 (87) WO 2021/255257, 2021.12.23  
 (31) 20181138; 20203938  
 (32) 2020.06.19; 2020.10.26  
 (33) EP; EP  
 (71) JANSSEN PHARMACEUTICA NV, BE  
 (72) ROMBOUITS Frederik Jan Rita, BE; DE BOECK Benoît Christian Albert Ghislain, BE; PESCHIULLI Aldo, BE; VELTER Adriana-Ingrid, BE
- (54) **Derivați de 7-(pirazol-5-il)-indol macrociclici N-linkați în calitate de inhibitori ai MCL-1**  
**N-linked macrocyclic 7-(pyrazol-5-yl)-indole derivatives as inhibitors of MCL-1**  
**N-связанные макроциклические производные 7-(пиразол-5-ил)-индола в качестве ингибиторов MCL-1**
- 
- (21) **e 2023 0459 (13) A1**  
 (51) **Int.Cl.:** **C07D 498/22** (2006.01.01)  
**A61K 31/4162** (2006.01.01)  
**A61P 35/00** (2006.01.01)  
 (96) 21733815.1, 2021.06.18  
 (87) WO 2021/255258, 2021.12.23  
 (31) 20181144  
 (32) 2020.06.19  
 (33) EP
- (71) JANSSEN PHARMACEUTICA NV, BE  
 (72) PESCHIULLI Aldo, BE; ROMBOUITS Frederik Jan Rita, BE; VELTER Adriana-Ingrid, BE
- (54) **Derivați de 4-(pirazol-5-il)-indol macrociclici N-linkați în calitate de inhibitori ai MCL-1**  
**N-linked macrocyclic 4-(pyrazol-5-yl)-indole derivatives as inhibitors of MCL-1**  
**N-связанные макроциклические производные 4-(пиразол-5-ил)-индола в качестве ингибиторов MCL-1**
- 
- (21) **e 2023 0460 (13) A1**  
 (51) **Int.Cl.:** **A61K 39/12** (2006.01.01)  
**A61P 31/14** (2006.01.01)  
 (96) 21733820.1, 2021.06.18  
 (87) WO 2021/255270, 2021.12.23  
 (31) 20181249; 20184036; 21170302  
 (32) 2020.06.19; 2020.07.03; 2021.04.23  
 (33) EP; EP; EP  
 (71) ZIPHIUS VACCINES, BE  
 (72) SAHU Itishri, BE; HAQUE A K M Ashiqul, BE; MC CAFFERTY Séan, BE; CARDON Christian, BE; SANDERS Niek, BE
- (54) **Vaccin ARN autoamplificator împotriva SARS-CoV-2**  
**Self-amplifying SARS-CoV-2 RNA vaccine**  
**Самоамплифицирующаяся РНК-вакцина против SARS-CoV-2**
- 
- (21) **e 2023 0461 (13) A1**  
 (51) **Int.Cl.:** **C01B 17/02** (2006.01.01)  
**H05B 6/00** (2006.01.01)  
 (96) 21739437.8, 2021.06.14  
 (87) WO 2021/260484, 2021.12.30  
 (31) 202000014887  
 (32) 2020.06.22  
 (33) IT  
 (71)(72) COMETTI Carlo Alberto, IT
- (54) **Aparat pentru solidificarea sulfurii lichide în cristale ortorombice și procedeu asociat**  
**Apparatus for solidifying liquid sulphur into orthorhombic crystals and related method**  
**Аппарат для отверждения жидкой серы в орторомбические кристаллы и связанный с ним способ**

- (21) e 2023 0462 (13) A1  
 (51) Int.Cl.: C07D 233/32 (2006.01.01)  
 C07D 401/12 (2006.01.01)  
 C07D 403/12 (2006.01.01)  
 C07D 405/12 (2006.01.01)  
 C07D 413/12 (2006.01.01)  
 C07D 417/12 (2006.01.01)  
 C07D 417/14 (2006.01.01)  
 C07D 471/04 (2006.01.01)  
 C07D 513/04 (2006.01.01)
- (96) 21739498.0, 2021.06.15  
 (87) WO 2021/257490, 2021.12.23  
 (31) 202063040461P  
 (32) 2020.06.17  
 (33) US  
 (71) MERCK SHARP & DOHME LLC, US  
 (72) ARASAPPAN Ashok, US; BELL Ian M., US; BUNGARD Christopher James, US; BURGEY Christopher S., US; COX Jason M., US; KELLY Michael J. III, US; LAYTON Mark E., US; LIU Hong, US; LIU Jian, US; PERKINS James J., US; SHAH Akshay A., US; VANHEYST Michael David, US; WU Zhe, US
- (54) **2-Oxoimidazolidin-4-carboxamide în calitate de inhibitori ai Nav1.8**  
**2-Oxoimidazolidine-4-carboxamides as Nav1.8 inhibitors**  
**2-Оксоимидазолидин-4-карбоксамиды в качестве ингибиторов Nav1.8**

- (21) e 2023 0463 (13) A1  
 (51) Int.Cl.: C12N 15/113 (2010.01.01)  
 (96) 21740354.2, 2021.06.17  
 (87) WO 2021/257782, 2021.12.23  
 (31) 202063040587P; 202163153983P  
 (32) 2020.06.18; 2021.02.26  
 (33) US; US  
 (71) ALNYLAM PHARMACEUTICALS, INC., US  
 (72) MCININCH James D., US; LIU Jingxuan, US; SCHLEGEL Mark K., US; CASTORENO Adam, US; BORODOVSKY Anna, US
- (54) **Compoziții de iARN de xantin dehidrogenază (XDH) și procedee de utilizare a acestora**  
**Xanthine dehydrogenase (XDH) iRNA compositions and methods of use thereof**  
**Композиции иРНК ксантиндегидрогеназы (КДГ) и способы их применения**

- (21) e 2023 0464 (13) A1  
 (51) Int.Cl.: C12N 15/113 (2010.01.01)  
 A61K 31/713 (2006.01.01)  
 A61P 31/14 (2006.01.01)
- (96) 21742288.0, 2021.06.22  
 (87) WO 2021/263271, 2021.12.30  
 (31) 202062705318P  
 (32) 2020.06.22  
 (33) US  
 (71) JANSSEN PHARMACEUTICALS, INC., US  
 (72) KALMEIJER Ronald Cornelis Marie, US; BIERMER Michael, US; LENZ Oliver, US; BEUMONT Maria Gloria, US; DAVIS Heather Lynn, US; KAKUDA Thomas Naoki, US
- (54) **Compoziții și metode pentru tratamentul infecției cu virusul hepatitei D**  
**Compositions and methods for treatment of hepatitis D virus infection**  
**Композиции и методы для лечения вирусной инфекции гепатита D**

- (21) e 2023 0465 (13) A1  
 (51) Int.Cl.: C07D 413/04 (2006.01.01)  
 A01N 43/80 (2006.01.01)  
 C07D 413/14 (2006.01.01)  
 A61P 33/00 (2006.01.01)
- (96) 21742595.8, 2021.06.22  
 (87) WO 2021/262621, 2021.12.30  
 (31) 202063042812P  
 (32) 2020.06.23  
 (33) US  
 (71) FMC CORPORATION, US  
 (72) ZHANG Wenming, US
- (54) **Compuși de cromenonă pentru combaterea dăunătorilor nevertebrați**  
**Chromenone compounds for controlling invertebrate pests**  
**Соединения хроменона для борьбы с беспозвоночными вредителями**

- (21) e 2023 0466 (13) A1  
 (51) Int.Cl.: C07K 16/28 (2006.01.01)  
 A61P 35/00 (2006.01.01)
- (96) 21742964.6, 2021.06.21  
 (87) WO 2021/262597, 2021.12.30  
 (31) 202063042299P; 202063122877P  
 (32) 2020.06.22; 2020.12.08

- (33) US; US  
 (71) NGM BIOPHARMACEUTICALS, INC., US  
 (72) CRAWLEY Suzanne Christine, US; FAN Bin, US; LI Betty Chan, US; RIVERA Lee Benjamin, US; SISSONS James Robert, US; SITRIN Jonathan, US; WANG Yan, US; ZHAO Xuan, US  
 (54) **Agenți de legare a LAIR-1 și procedee de utilizare a acestora**  
**LAIR-1-binding agents and methods of use thereof**  
**LAIR-1-связывающие агенты и способы их применения**

- 
- (21) **e 2023 0467 (13) A1**  
 (51) **Int.Cl.:** **A61K 31/436** (2006.01.01)  
**A61K 31/496** (2006.01.01)  
**A61K 31/506** (2006.01.01)  
**A61P 35/00** (2006.01.01)  
 (96) 21745482.6, 2021.06.16  
 (87) WO 2021/257736, 2021.12.23  
 (31) 202063041071P; 202063062973P; 202063117417P; 202163134128P; 202163192976P  
 (32) 2020.06.18; 2020.08.07; 2020.11.23; 2021.01.05; 2021.05.25  
 (33) US; US; US; US; US  
 (71) REVOLUTION MEDICINES, INC., US  
 (72) SINGH Mallika, US; JIANG Jingjing, US; YANG Yu Chi, US; EVANS James W., US; SCHULZE Christopher J., US  
 (54) **Metode de retardare, prevenire și tratament al rezistenței dobândite la inhibitorii RAS**  
**Methods for delaying, preventing, and treating acquired resistance to RAS inhibitors**  
**Методы отсрочки, профилактики и лечения приобретенной резистентности к ингибиторам RAS**

- 
- (21) **e 2023 0468 (13) A1**  
 (51) **Int.Cl.:** **C12N 15/67** (2006.01.01)  
**A61K 48/00** (2006.01.01)  
 (96) 21748991.3, 2021.06.23  
 (87) WO 2021/262909, 2021.12.30  
 (31) 202063042822P; 202163165094P; 202163165469P  
 (32) 2020.06.23; 2021.03.23; 2021.03.24  
 (33) US; US; US  
 (71) MODERNATX, INC., US

- (72) REID David, US; JAIN Ruchi, US; BICKNELL Alicia, US; KOHRER Caroline, US  
 (54) **Compoziții de NPL care conțin agenți terapeutici de ARNm cu perioadă de înjumătățire extinsă**  
**LNP compositions comprising mRNA therapeutics with extended half-life**  
**Композиции ЛНЧ, содержащие мРНК-терапевтические агенты с увеличенным периодом полужизни**

- 
- (21) **e 2023 0469 (13) A1**  
 (51) **Int.Cl.:** **A61K 39/00** (2006.01.01)  
**A61P 21/00** (2006.01.01)  
**C07K 16/22** (2006.01.01)  
 (96) 21749377.4, 2021.06.18  
 (87) WO 2021/257947, 2021.12.23  
 (31) 202063040589P  
 (32) 2020.06.18  
 (33) US  
 (71) REGENERON PHARMACEUTICALS, INC., US  
 (72) KAMEN Douglas, US; GRAHAM Kenneth, US  
 (54) **Formulări de anticorpi anti-activina A și procedee de utilizare a acestora**  
**Activin A antibody formulations and methods of use thereof**  
**Составы антител против активина A и способы их применения**

- 
- (21) **e 2023 0470 (13) A1**  
 (51) **Int.Cl.:** **G06F 1/26** (2006.01.01)  
 (96) 21825966.1, 2021.06.17  
 (87) WO 2021/257791, 2021.12.23  
 (31) 202063040251P  
 (32) 2020.06.17  
 (33) US  
 (71) SANDHU Teghpal Singh, US  
 (72) LEE Thomas, US; CHAN Arthur Yu, US; SANDHU Teghpal Singh, US  
 (54) **Monitorizarea și controlul continuu al consumului multiplu de servicii comunale într-o clădire**  
**Continuous monitoring and control of multiple utility consumption in a building**  
**Непрерывный мониторинг и контроль многократного потребления коммунальных услуг в здании**

- (21) e 2023 0471 (13) A1  
 (51) Int.Cl.: **A61K 38/17** (2006.01.01)  
**A61K 47/68** (2017.01.01)  
**A61P 9/04** (2006.01.01)  
**C07K 14/495** (2006.01.01)  
**C07K 14/71** (2006.01.01)  
 (96) 21826739.1, 2021.06.16  
 (87) WO 2021/257655, 2021.12.23  
 (31) 202063040400P; 202163159003P  
 (32) 2020.06.17; 2021.03.10  
 (33) US; US  
 (71) ACCELERON PHARMA INC., US  
 (72) SURAGANI Rajasekhar Naga Venkata Sai, US; LI Jia, US; ANDRE Patrick, US; KUMAR Ravindra, US  
 (54) **Antagoniști ai ActRII-ALK4 și metode de tratament al insuficienței cardiace**  
**ActRII-ALK4 antagonists and methods of treating heart failure**  
**Антагонисты ActRII-ALK4 и методы лечения сердечной недостаточности**
- 
- (87) WO 2021/257418, 2021.12.23  
 (31) 202063040463P  
 (32) 2020.06.17  
 (33) US  
 (71) MERCK SHARP & DOHME LLC, US  
 (72) ARASAPPAN Ashok, US; BELL Ian M., US; BUNGARD Christopher James, US; BURGEY Christopher S., US; COX Jason M., US; GUIA-DEEN Deodial Guy, US; KELLY Michael J. III, US; LAYTON Mark E., US; LIU Hong, US; LIU Jian, US; OLSEN James T., US; PERKINS James J., US; SCHUBERT Jeffrey W., US; SHAH Akshay A., US; STACHEL Shawn J., US; VANHEYST Michael D., US; WU Zhe, US  
 (54) **2-Oxo-oxazolidin-5-carboxamide în calitate de inhibitori ai Nav1.8**  
**2-Oxo-oxazolidine-5-carboxamides as Nav1.8 inhibitors**  
**2-Оксо-оксазолидин-5-карбоксамиды в качестве ингибиторов Nav1.8**

- 
- (21) e 2023 0472 (13) A1  
 (51) Int.Cl.: **A61K 31/4045** (2006.01.01)  
**A61K 31/4155** (2006.01.01)  
**A61K 31/4178** (2006.01.01)  
 (96) 21826932.2, 2021.06.14  
 (87) WO 2021/257420, 2021.12.23  
 (31) 202063040465P  
 (32) 2020.06.17  
 (33) US  
 (71) MERCK SHARP & DOHME LLC, US  
 (72) ARASAPPAN Ashok, US; BELL Ian M., US; COX Jason M., US; KELLY Michael J. III, US; LAYTON Mark E., US; LIU Hong, US; LIU Jian, US; SHAH Akshay A., US; VANHEYST Michael D., US  
 (54) **5-Oxopirrolidin-3-carboxamide în calitate de inhibitori ai Nav1.8**  
**5-Oxopyrrolidine-3-carboxamides as Nav1.8 inhibitors**  
**5-Оксопирролидин-3-карбоксамиды в качестве ингибиторов Nav1.8**
- 
- (21) e 2023 0474 (13) A1  
 (51) Int.Cl.: **A61K 31/4025** (2006.01.01)  
**A61P 35/00** (2006.01.01)  
**C07D 207/08** (2006.01.01)  
 (96) 21829047.6, 2021.06.22  
 (87) WO 2021/262627, 2021.12.30  
 (31) 202063042807P  
 (32) 2020.06.23  
 (33) US  
 (71) CHEMOCENTRYX, INC., US  
 (72) LI Shijie, US; VILALTA-COLOMER Marta, US; ZENG Yibin, US; ZHANG Penglie, US  
 (54) **Metode de tratament al cancerului cu utilizarea derivaților de heteroarilbifenilamidă**  
**Methods of treating cancer using heteroaryl-biphenyl amide derivatives**  
**Методы лечения рака с применением производных гетероарилбифениламида**

- 
- (21) e 2023 0473 (13) A1  
 (51) Int.Cl.: **A61K 31/4045** (2006.01.01)  
**A61K 31/4155** (2006.01.01)  
**A61K 31/4178** (2006.01.01)  
 (96) 21827155.9, 2021.06.14  
 (21) e 2023 0475 (13) A1  
 (51) Int.Cl.: **G06F 21/55** (2013.01.01)  
**H04L 9/40** (2022.01.01)  
 (96) 22168635.5, 2022.04.15  
 (97) 4086794, 2022.11.09  
 (31) 202100009548  
 (32) 2021.04.15  
 (33) IT

- (71) MINERVA S.R.L., IT
- (72) PASCALE Francesco, IT; ADINOLFI Ennio Andrea, IT; COPPOLA Simone, IT; SANTONICOLA Emanuele, IT
- (54) **Procedeu și implementare relativă printr-un dispozitiv electronic pentru analiza fluxului de date prezent în cadrul unui sistem IoT pentru un domeniu precis de interes pentru identificarea probabilistică a evenimentelor**  
**Method and relative implementation through an electronic device for the analysis of the flow of data present within an IoT system for a precise domain of interest for probabilistic event identification**  
**Способ и относительная реализация с помощью электронного устройства для анализа потока данных, присутствующих в системе IoT, для точной области интереса для вероятностной идентификации событий**

- (21) **e 2023 0476 (13) A1**
- (51) **Int.Cl.:** **C07D 471/04** (2006.01.01)  
**A61K 31/4745** (2006.01.01)  
**A61P 25/00** (2006.01.01)
- (96) 22715479.6, 2022.03.21
- (87) WO 2022/203984, 2022.09.29
- (31) 202163164135P
- (32) 2021.03.22
- (33) US
- (71) NEUROCRINE BIOSCIENCES, INC., US
- (72) HARRIOTT Nicole, US; PAGANO Nicholas, US; BOON Byron A., US
- (54) **Inhibitori ai VMAT2 și procedee de utilizare**  
**VMAT2 inhibitors and methods of use**  
**Ингибиторы VMAT2 и способы применения**

- (21) **e 2023 0477 (13) A1**
- (51) **Int.Cl.:** **A61K 38/24** (2006.01.01)  
**A61P 5/06** (2006.01.01)
- (96) 20742573.7, 2020.06.26
- (87) WO 2021/262186, 2021.12.30
- (71) FERRING B.V., NL
- (72) HEISER Patrick, US
- (54) **HP-hMG pentru utilizare în tratamentul infertilității la o pacientă cu sindromul ovarelor polichistice**

**HP-hMG for use in the treatment of infertility in a patient with polycystic ovary syndrome**  
**HP-hMG для лечения бесплодия у пациентки с синдромом поликистозных яичников**

- (21) **e 2023 0478 (13) A1**
- (51) **Int.Cl.:** **B01D 61/00** (2006.01.01)
- (96) 21166114.5, 2021.03.30
- (97) 4066924, 2022.10.05
- (71) BOSAQ BV, BE
- (72) BOSSAER Jacob, BE; Fiset Erika, BE; DESLOOVER Joachim, BE; DERBOVEN Pieter, BE
- (54) **Instalație de epurare a apei descentralizată autocurățitoare**  
**Self-cleaning decentralized water treatment unit**  
**Самоочищающаяся децентрализованная водоочистная установка**

- (21) **e 2023 0479 (13) A1**
- (51) **Int.Cl.:** **A61K 9/48** (2006.01.01)  
**A61K 31/00** (2006.01.01)  
**A61K 31/202** (2006.01.01)  
**A61K 31/685** (2006.01.01)  
**A61P 43/00** (2006.01.01)
- (96) 21733157.8, 2021.06.24
- (87) WO 2021/260093, 2021.12.30
- (31) 20382554
- (32) 2020.06.24
- (33) EP
- (71) ITF RESEARCH PHARMA, S.L.U., ES
- (72) MOSCOSO DEL PRADO Jaime, ES; URSO Katia, ES; PÉREZ HERNANDO Elena, ES
- (54) **Capsule gelatinoase moi**  
**Soft gelatin capsules**  
**Мягкие желатиновые капсулы**

- (21) **e 2023 0480 (13) A1**
- (51) **Int.Cl.:** **A23J 1/00** (2006.01.01)  
**A23J 1/14** (2006.01.01)  
**A23J 1/12** (2006.01.01)
- (96) 21734166.8, 2021.06.25
- (87) WO 2021/260169, 2021.12.30
- (31) 20305715

- (32) 2020.06.26  
 (33) EP  
 (71) IMPROVE, FR  
 (72) SCHWAB Jérôme, FR  
 (54) **Producerea de izolate de proteine vegetale neprecipitate**  
**Production of non-precipitated plant protein isolates**  
**Производство неосажденных изолятов растительных белков**

- 
- (21) **e 2023 0481 (13) A1**  
 (51) **Int.Cl.:** **A61K 47/68** (2017.01.01)  
**A61K 31/5377** (2006.01.01)  
**A61K 45/06** (2006.01.01)  
**A61P 35/00** (2006.01.01)  
 (96) 21736708.5, 2021.06.23  
 (87) WO 2021/260579, 2021.12.30  
 (31) 202063043498P  
 (32) 2020.06.24  
 (33) US  
 (71) ASTRAZENECA UK LIMITED, GB; DAIICHI SANKYO COMPANY, LIMITED, JP  
 (72) METTETAL II Jerome Thomas, US; DURANT Stephen Thomas, GB; ASTANEH Azadeh Cheraghchi Bashi, GB; LAU Alan Yin Kai, GB; WALLEZ Yann, GB  
 (54) **Combinatie de conjugat anticorp-medicament și inhibitor al ATR**  
**Combination of antibody-drug conjugate and ATR inhibitor**  
**Комбинация конъюгата антитело-лекарственное средство и ингибитора ATR**

- 
- (21) **e 2023 0482 (13) A1**  
 (51) **Int.Cl.:** **A61K 47/68** (2017.01.01)  
**A61P 35/00** (2006.01.01)  
 (96) 21737082.4, 2021.06.29  
 (87) WO 2022/002940, 2022.01.06  
 (31) 202063045448P; 202063094571P  
 (32) 2020.06.29; 2020.10.21  
 (33) US; US  
 (71) GENMAB A/S, DK  
 (72) RANGWALA Reshma A, US

- (54) **Conjugate medicament-anticorp anti-factor tisular și utilizarea acestora în tratamentul cancerului**  
**Anti-tissue factor antibody-drug conjugates and their use in the treatment of cancer**  
**Конъюгаты лекарственное средство-антитело против тканевого фактора и их применение в лечении рака**

- 
- (21) **e 2023 0483 (13) A1**  
 (51) **Int.Cl.:** **G01N 33/53** (2006.01.01)  
**G01N 33/564** (2006.01.01)  
 (96) 21740611.5, 2021.06.15  
 (87) WO 2021/260492, 2021.12.30  
 (31) 202063044457P  
 (32) 2020.06.26  
 (33) US  
 (71) JANSSEN BIOTECH, INC., US  
 (72) LOZA Matthew J., US; MA Keying, US  
 (54) **Profil molecular al bolii și utilizarea acestuia pentru monitorizarea și tratamentul artritei reumatoide**  
**Molecular disease profile and use thereof for monitoring and treating rheumatoid arthritis**  
**Молекулярный профиль заболевания и его применение для мониторинга и лечения ревматоидного артрита**

- 
- (21) **e 2023 0484 (13) A1**  
 (51) **Int.Cl.:** **A61P 25/00** (2006.01.01)  
**C07K 16/22** (2006.01.01)  
 (96) 21742264.1, 2021.06.22  
 (87) WO 2021/262662, 2021.12.30  
 (31) 202063044455P; 202063070507P  
 (32) 2020.06.26; 2020.08.26  
 (33) US; US  
 (71) ELI LILLY AND COMPANY, US  
 (72) CHEDID Marcio, US; HEUER Josef G., US  
 (54) **Anticorpi care leagă TGF-alfa și Epregrulina pentru utilizare în tratamentul durerii**  
**Antibodies that bind TGF-alpha and Epregrulin for use in the treatment of pain**  
**Антитела, связывающие TGF-альфа и Эпрегулин, для применения в лечении боли**
-

- (21) **e 2023 0485 (13) A1**  
 (51) **Int.Cl.:** **A61K 39/395** (2006.01.01)  
**C07K 16/18** (2006.01.01)  
**A61P 25/28** (2006.01.01)  
**A61K 39/00** (2006.01.01)  
 (96) 21742982.8, 2021.06.23  
 (87) WO 2021/262791, 2021.12.30  
 (31) 202063044291P  
 (32) 2020.06.25  
 (33) US  
 (71) MERCK SHARP & DOHME LLC, US  
 (72) BAKER Jeanne E., US; PARMENTIER BATTEREUR Sophie, US; CHEN Ming-Tang, US; CHENG Alan C., US; HSIEH Chung-Ming, US; MIECZKOWSKI Carl, US; SUON Sokreine, US  
 (54) **Anticorpi de înaltă afinitate care țintesc tau fosforilați la serina 413**  
**High affinity antibodies targeting tau phosphorylated at serine 413**  
**Высокоаффинные антитела, нацеленные на тау, фосфорилированные по серину 413**
- 

- (21) **e 2023 0486 (13) A1**  
 (51) **Int.Cl.:** **C07K 16/00** (2006.01.01)  
 (96) 21745538.5, 2021.06.24  
 (87) WO 2022/005883, 2022.01.06  
 (31) 202063045237P  
 (32) 2020.06.29  
 (33) US  
 (71) ZOETIS SERVICES LLC, US  
 (72) HOOGERHEIDE John G., US; STRIETZEL Catherine J., US; LIGHTLE Sandra Ann Marie, US; MUTCHLER Veronica T., US  
 (54) **Variante de anticorpi felini pentru îmbunătățirea stabilității**  
**Feline antibody variants for improving stability**  
**Варианты кошачьих антител для повышения стабильности**
- 

- (21) **e 2023 0487 (13) A1**  
 (51) **Int.Cl.:** **A61K 47/60** (2017.01.01)  
**A61K 39/395** (2006.01.01)  
**A61P 35/00** (2006.01.01)  
**C07K 16/28** (2006.01.01)  
 (96) 21746601.0, 2021.06.24  
 (87) WO 2021/263026, 2021.12.30

- (31) 202063044199P; 202163196448P  
 (32) 2020.06.25; 2021.06.03  
 (33) US; US  
 (71) SYNTHORX, INC., US  
 (72) ABBADESSA Giovanni, US; CAFFARO Carolina E., US; LEVEQUE Joseph, US; MILLA Marcos, US; PTACIN Jerod, US; WAGENAAR Timothy R., US  
 (54) **Terapie combinată imuno-oncologică cu conjugate de IL-2 și anticorpi anti-EGFR**  
**Immuno oncology combination therapy with IL-2 conjugates and anti-EGFR antibodies**  
**Комбинированная иммуноонкологическая терапия конъюгатами ИЛ-2 и антителами к EGFR**
- 

- (21) **e 2023 0488 (13) A1**  
 (51) **Int.Cl.:** **C12N 7/00** (2006.01.01)  
**C12N 15/87** (2006.01.01)  
 (96) 21746860.2, 2021.06.29  
 (87) WO 2022/006179, 2022.01.06  
 (31) 202063045610P; 202163169166P  
 (32) 2020.06.29; 2021.03.31  
 (33) US; US  
 (71) FLAGSHIP PIONEERING INNOVATIONS V, INC., US  
 (72) SCHMIDT Darby Rye, US; NAGARAJAN Niranjana Aditi, US; KAISER William Joseph, US; GOUGH Peter Joseph, US; DHAKAL Sabin, US  
 (54) **Viruși modificați pentru stimularea tanotransmisiei și utilizarea acestora în tratamentul cancerului**  
**Viruses engineered to promote thanotransmission and their use in treating cancer**  
**Вирусы, модифицированные для стимуляции танотрансмиссии, и их применение для лечения рака**
- 

- (21) **e 2023 0489 (13) A1**  
 (51) **Int.Cl.:** **A61K 48/00** (2006.01.01)  
**C12N 7/02** (2006.01.01)  
**C12N 15/86** (2006.01.01)  
**C12N 15/867** (2006.01.01)  
 (96) 21749390.7, 2021.06.24  
 (87) WO 2021/262963, 2021.12.30  
 (31) 202063043697P; 202063062120P  
 (32) 2020.06.24; 2020.08.06

- (33) US; US
- (71) BIOVERATIV THERAPEUTICS INC., US; FONDAZIONE TELETHON, IT; OSPEDALE SAN RAFFAELE S.R.L., IT
- (72) ISMAIL Ayman, US; LIU Tongyao, US; MAYANI Mukesh, US
- (54) **Procedee pentru îndepărtarea factorului VIII liber din preparatele de vectori lentivirali modificate pentru a exprima proteina indicată**  
**Methods for the removal of free factor VIII from preparations of lentiviral vectors modified to express said protein**  
**Способы удаления свободного фактора VIII из препаратов лентивирусных векторов, модифицированных для экспрессии указанного белка**
- 
- (21) **e 2023 0490 (13) A1**
- (51) **Int.Cl.:** **C07K 16/18** (2006.01.01)  
**A61P 25/00** (2006.01.01)
- (96) 21765693.3, 2021.06.25
- (87) WO 2021/260434, 2021.12.30
- (31) 2020630444881P; 202063071150P
- (32) 2020.06.26; 2020.08.27
- (33) US; US
- (71) BIOARCTIC AB, SE
- (72) NORDSTRÖM Eva, SE; SIGVARDSON Jessica, SE; NYGREN Patrik, SE
- (54) **Anticorpi care se leagă de protofibrilele  $\alpha$ -sinucleinei**  
 **$\alpha$ -Synuclein protofibril-binding antibodies**  
**Антитела, связывающиеся с протофибриллами  $\alpha$ -синуклеина**
- 
- (21) **e 2023 0491 (13) A1**
- (51) **Int.Cl.:** **A61K 38/17** (2006.01.01)  
**C07K 1/12** (2006.01.01)  
**A61K 47/50** (2017.01.01)  
**A61K 47/64** (2017.01.01)  
**A61K 49/00** (2006.01.01)  
**A61P 35/00** (2006.01.01)
- (96) 21828085.7, 2021.06.24
- (87) WO 2021/262985, 2021.12.30
- (31) 202063044335P; 202163197875P; 202163197944P
- (32) 2020.06.25; 2021.06.07; 2021.06.07
- (33) US; US; US
- (71) AMUNIX PHARMACEUTICALS, INC., US
- (72) SCHELLENBERGER Volker, US; JOHANSEN Eric, US; HENKENSIEFKEN Angela, US; IRVING Bryan, US; YOUNG Tracy, US; CHAUHAN Vibha, US; YEUNG Valentine, US
- (54) **Conjugate de citokine**  
**Cytokine conjugates**  
**Конъюгаты цитокинов**
- 
- (21) **e 2023 0492 (13) A1**
- (51) **Int.Cl.:** **A61K 31/712** (2006.01.01)  
**A61K 31/7125** (2006.01.01)  
**C12N 15/113** (2010.01.01)  
**A61P 25/08** (2006.01.01)
- (96) 21828398.4, 2021.06.25
- (87) WO 2021/263082, 2021.12.30
- (31) 202063044345P; 202063079438P
- (32) 2020.06.25; 2020.09.16
- (33) US; US
- (71) IONIS PHARMACEUTICALS, INC., US
- (72) JAFAR-NEJAD Paymaan, US
- (54) **Compuși și procedee de reducere a expresiei KCNT1**  
**Compounds and methods for reducing KCNT1 expression**  
**Соединения и способы снижения экспрессии KCNT1**
- 
- (21) **e 2023 0493 (13) A1**
- (51) **Int.Cl.:** **C07K 14/00** (2006.01.01)  
**A61K 49/00** (2006.01.01)  
**A61K 38/17** (2006.01.01)  
**C07K 16/28** (2006.01.01)  
**A61K 39/395** (2006.01.01)
- (96) 21829062.5, 2021.06.24
- (87) WO 2021/263058, 2021.12.30
- (31) 202063044301P; 202063077503P; 202063108783P; 202163166857P; 202163196408P
- (32) 2020.06.25; 2020.09.11; 2020.11.02; 2021.03.26; 2021.06.03
- (33) US; US; US; US; US
- (71) AMUNIX PHARMACEUTICALS, INC., US
- (72) SCHELLENBERGER Volker, US; JOHANSEN Eric, US; HENKENSIEFKEN Angela, US; MACCANN Darragh, GB; MCCLORY James, GB; KUHN Phillipp, DE; FRENZEL Andre, DE; TO Milton, US; FOX Michael, US; IRVING Bryan, US; DERYNCK Mika, US

- (54) **Compoziții bispecifice țintite asupra HER-2 și procedee de obținere și utilizare a acestora**  
**HER-2 targeted bispecific compositions and methods for making and using the same**  
**Биспецифические композиции, нацеленные на HER-2, и способы их получения и применения**

- 
- (21) **e 2023 0494 (13) A1**  
(51) **Int.Cl.:** *C07D 209/16* (2006.01.01)  
*A61K 31/4045* (2006.01.01)  
*A61K 9/08* (2006.01.01)  
*A61P 25/00* (2006.01.01)  
(96) 21832431.7, 2021.06.30  
(87) WO 2022/000091, 2022.01.06  
(31) 202063045901P; 202063109095P  
(32) 2020.06.30; 2020.11.03  
(33) US; US  
(71) REUNION NEUROSCIENCE CANADA INC., CA  
(72) BRYSON Nathan, CA  
(54) **Promedicamente de triptamină**  
**Tryptamine prodrugs**  
**Пролекарства триптамина**

- 
- (21) **e 2023 0495 (13) A1**  
(51) **Int.Cl.:** *G01N 33/558* (2006.01.01)  
*C07K 16/18* (2006.01.01)  
*G01N 33/53* (2006.01.01)  
*G01N 21/78* (2006.01.01)  
*G01N 21/84* (2006.01.01)  
*G01N 33/543* (2006.01.01)  
*G01N 33/553* (2006.01.01)  
*G01N 21/77* (2006.01.01)  
(96) 22153308.6, 2016.10.21  
(97) 4063862, 2022.09.28  
(31) 201562244188P  
(32) 2015.10.21  
(33) US  
(71) REDCOAT SOLUTIONS, INC., US  
(72) HALL William John, US; STURMAN Andy, US; WANG Min, US; ZIN Benedict Louis, US  
(54) **Dispozitiv de detectare a ploșnițelor de pat**  
**Bed bugs detection device**  
**Устройство для обнаружения постельных клопов**

- (21) **e 2023 0496 (13) A1**  
(51) **Int.Cl.:** *C12N 15/86* (2006.01.01)  
*C12N 15/113* (2010.01.01)  
*C12N 15/65* (2006.01.01)  
*C07K 14/47* (2006.01.01)  
*C07K 14/705* (2006.01.01)  
*A61K 48/00* (2006.01.01)  
*A61P 27/16* (2006.01.01)  
(96) 22155160.9, 2019.11.07  
(97) 4063510, 2022.09.28  
(31) 201862756953P; 201962888093P  
(32) 2018.11.07; 2019.08.16  
(33) US; US  
(71) AKOUOS, INC., US  
(72) SIMONS Emmanuel J., US; NG Robert, US; LENZ Danielle, US; VALERO Michelle, US  
(54) **Utilizarea vectorilor virali adeno-asociați pentru a corecta defectele genelor/exprima proteinele în celulele ciliate și celulele de susținere din urechea internă**  
**Use of adeno-associated viral vectors to correct gene defects/express proteins in hair cells and supporting cells in the inner ear**  
**Применение аденоассоциированных вирусных векторов для исправления генных дефектов/экспрессии белков в волосковых клетках и опорных клетках внутреннего уха**

- 
- (21) **e 2023 0497 (13) A1**  
(51) **Int.Cl.:** *C07K 16/28* (2006.01.01)  
(96) 22156748.0, 2016.04.07  
(97) 4063390, 2022.09.28  
(31) 201562144247P  
(32) 2015.04.07  
(33) US  
(71) TAKEDA PHARMACEUTICAL COMPANY LIMITED, JP  
(72) KEEFE Dennis, US; DE HAARD Hans, BE  
(54) **Anticorpi anti-Flt-1 în tratamentul displaziei bronhopulmonare**  
**Anti-Flt-1 antibodies in treating bronchopulmonary dysplasia**  
**Антитела к Flt-1 в лечении бронхолегочной дисплазии**

(21) e 2023 0498 (13) A1

(51) **Int.Cl.:** **A61P 9/00** (2006.01.01)  
**A61P 25/00** (2006.01.01)  
**A61P 29/00** (2006.01.01)  
**A61P 37/00** (2006.01.01)  
**C07D 487/04** (2006.01.01)  
**C07D 498/04** (2006.01.01)  
**C07D 498/14** (2006.01.01)  
**C07D 513/04** (2006.01.01)  
**C07D 513/14** (2006.01.01)  
**A61K 31/55** (2006.01.01)  
**A61K 31/553** (2006.01.01)  
**A61K 31/554** (2006.01.01)

(96) 21743351.5, 2021.06.25

(87) WO 2022/005898, 2022.01.06

(31) 202063047194P

(32) 2020.07.01

(33) US

(71) RIGEL PHARMACEUTICALS, INC., US

(72) BHAMIDIPATI Somasekhar, US; DARWISH Ihab, US; IRVING Mark, US; KOLLURI Rao, US; MASUDA Esteban, US; SHAW Simon, US; TAYLOR Vanessa, US; YU Jiaxin, US

(54) **Inhibitori ai RIP1K**  
**RIP1K inhibitors**  
**Ингибиторы RIP1K**

(21) e 2023 0499 (13) A1

(51) **Int.Cl.:** **A61P 35/00** (2006.01.01)  
**A61P 37/00** (2006.01.01)  
**C07D 471/14** (2006.01.01)  
**C07D 521/00** (2006.01.01)  
**A61K 31/437** (2006.01.01)

(96) 21746885.9, 2021.07.01

(87) WO 2022/006457, 2022.01.06

(31) 202063047483P; 202163164302P

(32) 2020.07.02; 2021.03.22

(33) US; US

(71) INCYTE CORPORATION, US

(72) AI Yanran, US; ATASOYLU Onur, US; BAI Yu, US; BARBOSA Joseph, US; BURNS David M., US; LEVY Daniel, US; DOUTY Brent, US; FENG Hao, US; KONKOL Leah C., US; LAI Cheng-Tsung, US; LIU Xun, US; MEI Song, US; PAN Jun, US; WANG Haisheng, US; WU Liangxing, US; YAO Wenqing, US; YUE Eddy W., US

(54) **Compuși de uree triciclici în calitate de inhibitori ai JAK2 V617F**  
**Tricyclic urea compounds as JAK2 V617F inhibitors**  
**Трициклические соединения мочевины в качестве ингибиторов JAK2 V617F**

(21) e 2023 0500 (13) A1

(51) **Int.Cl.:** **A61K 31/53** (2006.01.01)  
**C07D 253/06** (2006.01.01)  
**C07D 253/07** (2006.01.01)  
**A61P 25/28** (2006.01.01)

(96) 21831949.9, 2021.07.01

(87) WO 2022/006433, 2022.01.06

(31) 202063047811P

(32) 2020.07.02

(33) US

(71) DENALI THERAPEUTICS INC., US

(72) CRAIG II Robert A., US; DE VICENTE FIDALGO Javier, US; ESTRADA Anthony A., US; FOX Brian M., US; HU Cheng, US; LEXA Katrina W., US; NILEWSKI Lizanne G., US; OSIPOV Maksim, US; THOTTUMKARA Arun, US

(54) **Compuși, compoziții și procedee**  
**Compounds, compositions and methods**  
**Соединения, композиции и способы**

(21) e 2023 0501 (13) A1

(51) **Int.Cl.:** **A61K 35/17** (2015.01.01)  
**A61K 47/64** (2017.01.01)  
**C07K 16/28** (2006.01.01)

(96) 21833858.0, 2021.07.01

(87) WO 2022/003690, 2022.01.06

(31) 202063047490P

(32) 2020.07.02

(33) US

(71) BIOLOGIC DESIGN LTD., IL

(72) AMIT Inbar, IL; LEVIN Itay, IL; CHEN Ayelet, IL; VANA Tal, IL; OREN Nino, IL; SAMET Dor, IL; CHOEN ZADA Efrat, IL; LEVITIN Natalie, IL; NIMROD Guy, IL; SASSON Yehezkel, IL; DEMISHEIN Alik, IL; WYANT Timothy, US; BARAK FUCHS Reut, IL; FASTMAN Yair, IL; FISCHMAN Sharon, IL; STRAJBL Marek, IL; ZHENIN Michael, IL; BLUVSHEIN YERMO LAEV Olga, IL; GROSSMAN Noam, IL; TWITO Oshrat Shir, IL; BITON Nevet Zur, IL; DANIELPUR Liron, IL; BEN MAYOR May Sofia, IL

(54) **Anticorpi anti-receptor al factorului de necroză tumorală (TNFR2) și utilizările acestora**  
**Anti-tumor necrosis factor receptor (TNFR2) antibodies and uses thereof**  
**Антитела против рецептора фактора некроза опухоли (TNFR2) и их применения**

- (21) **e 2023 0502 (13) A1**  
 (51) **Int.Cl.:** **A61K 31/122** (2006.01.01)  
**A61P 13/02** (2006.01.01)  
**A61P 13/10** (2006.01.01)  
 (96) 21833986.9, 2021.07.02  
 (87) WO 2022/004867, 2022.01.06  
 (31) 2020115743; 2021093454  
 (32) 2020.07.03; 2021.06.03  
 (33) JP; JP  
 (71) TAIHO PHARMACEUTICAL CO., LTD., JP  
 (72) NAGAOKA Makoto, JP  
 (54) **Agent terapeutic pentru simptome urinare**  
**Urinary symptom therapeutic agent**  
**Терапевтический агент для мочевых**  
**симптомов**
- 
- (21) **e 2023 0503 (13) A1**  
 (51) **Int.Cl.:** **A61K 31/18** (2006.01.01)  
**A61K 31/4355** (2006.01.01)  
**C07C 311/39** (2006.01.01)  
 (96) 21834443.0, 2021.07.01  
 (87) WO 2022/006392, 2022.01.06  
 (31) 202063046743P
- 
- (32) 2020.07.01  
 (33) US  
 (71) NEUROPRO THERAPEUTICS, INC., US  
 (72) HOCHMAN Daryl W., US  
 (54) **Noi compoziții farmaceutice**  
**Novel pharmaceutical compositions**  
**Новые фармацевтические композиции**
- 
- (21) **e 2023 0504 (13) A1**  
 (51) **Int.Cl.:** **A47J 47/10** (2006.01.01)  
**B65D 81/26** (2006.01.01)  
**B65D 43/02** (2006.01.01)  
 (96) 21834512.2, 2021.07.02  
 (87) WO 2022/006542, 2022.01.06  
 (31) 202063047907P; 202163164896P  
 (32) 2020.07.02; 2021.03.23  
 (33) US; US  
 (71) CONVERTER MANUFACTURING, LLC, US  
 (72) WALLACE Millard F., US  
 (54) **Jgheab cu platformă de drenaj încastrată**  
**Tray having nested drainage platform**  
**Лоток с вложенной дренажной площа-**  
**дкой**
-

**FF4A Brevete de invenție acordate /  
Granted patents for invention /  
Предоставленные патенты  
на изобретения**

**O**rice persoană interesată are dreptul să ceară revocarea în tot sau în parte a hotărârii de acordare a brevetului în termen de 6 luni de la data publicării mențiunii privind acordarea brevetului. Opoziția se face în scris și motivat la AGEPI, în baza motivelor prevăzute de art. 57 alin. (2) din Legea nr. 50/2008 privind protecția invențiilor.

**A**ny person shall be entitled to request a full or partial revocation of any decision to grant a patent within 6 months as from the date of publication of the mention of the grant of the patent. The opposition shall be reasoned and filed in writing with AGEPI according to the provisions of Article 57(2) of the Law No. 50/2008 on the Protection of Inventions.

**Л**юбое лицо вправе подать в AGEPI мотивированное возражение о полном или частичном аннулировании решения о предоставлении патента в течение 6 месяцев с даты публикации сведений о предоставлении патента. Возражение подается в письменной форме на основании мотивов, предусмотренных в части (2) ст. 57 Закона № 50/2008 об охране изобретений.

- (11) **4857 (13) B1**  
 (51) **Int. Cl.:** **A23L 23/00** (2016.01)  
           **A23L 27/10** (2016.01)  
           **A23L 29/20** (2016.01)  
           **A23L 29/206** (2016.01)  
           **A23L 29/231** (2016.01)  
 (21) a 2021 0029  
 (22) 2021.05.11  
 (71)(73) INSTITUȚIA PUBLICĂ INSTITUTUL ȘTIINȚIFICO-PRACTIC DE HORTICULTURĂ ȘI TEHNOLOGII ALIMENTARE, MD  
 (72) IUȘAN Larisa, MD; TERENCEVA Galina, MD; COJUCARI Ludmila, MD; GORDEEVA Valentina, MD  
 (54) **Sos de fructe și legume**  
 (57) Invenția se referă la industria alimentară, și anume la sosuri de fructe și legume. Sosul, conform invenției, conține piure de dovleac, morcov, ziziphus, piersici, mere, gutuie japoneză, corcodușe, țelină, precum și zahăr tos, sare de uz alimentar, mirodenii și condimente (ardei roșu, piper negru, ienibahar, usturoi), rădăcină de hrean mărunțită sau extract de rădăcină de hrean, pectină (opțional) și apă.

Revendicări: 4

\*  
\* \*

- (54) **Fruit and vegetable sauce**  
 (57) The invention relates to the food industry, namely to fruit and vegetable sauces. The sauce, according to the invention, comprises, pumpkin, carrot, common jujube, peach or apple, Japanese quince, cherry plum, celery puree, as well as granulated sugar, table salt, spices and seasonings (red pepper, black pepper, allspice, garlic), chopped horseradish root or horseradish root extract, pectin (optionally) and water.

Claims: 4

\*  
\* \*

- (54) **Соус из фруктов и овощей**  
 (57) Изобретение относится к пищевой промышленности, а именно к фруктово-овощным соусам. Соус, согласно изобретению, содержит пюре из тыквы, моркови, зизифуса, персика, яблока, японской айвы, алычи, сельдерея, а также сахар-песок, поваренную соль, специи и приправы (перец красный, перец черный, перец душистый, чеснок), измельченный корень хрена или экстракт из корня хрена, пектин (опционально) и воду.

П. формулы: 4

- (11) **4858 (13) B1**  
 (51) **Int. Cl.:** **A61K 31/30** (2006.01)  
           **A61K 31/175** (2006.01)  
           **A61K 31/4402** (2006.01)  
           **A61P 35/00** (2006.01)  
           **A61P 39/06** (2006.01)  
           **C07F 1/08** (2006.01)  
           **C07C 337/08** (2006.01)  
           **C07D 213/50** (2006.01)  
 (21) a 2021 0066  
 (22) 2021.09.30  
 (71)(73) IP UNIVERSITATEA DE STAT DE MEDICINĂ ȘI FARMACIE „NICOLAE TESTEMIȚANU” DIN REPUBLICA MOLDOVA, MD  
 (72) GUDUMAC Valentin, MD; PANTEA Valeriana, MD; CEBAN Emil, MD; ANDRONACHE Lilia, MD; ȚAPCOV Victor, MD; GULEA Aurelian, MD; GHINDA Sergiu, MD  
 (54) **Utilizarea cloro-{N-etil-N'-[fenil(piridin-2-il)metiliden]carbamohidrazontioato}cupru în calitate de inhibitor al factorilor de creștere**

- (57) Invenția se referă la chimie și medicină, în particular la utilizarea unui compus coordonativ de cupru biologic activ din clasa tiosemicarbazonaților metalelor de tranziție în calitate de inhibitor sintetic al factorilor de creștere. Acest complex poate găsi aplicare în medicină în calitate de preparat, care, inhibând producerea excesivă a factorilor de creștere în organism, previne dezvoltarea leziunilor celulare și tisulare, legate de acumularea excesivă a țesutului conjunctiv, procesele inflamatorii, patologiiile neurodegenerative, renale, cardiovasculare, ateroscleroza și carcinogeneza. Esența invenției constă în utilizarea cloro-{N-etil-N'-[fenil(piridin-2-il)metiliden]carbamohidrazontioato}cupru cu formula:

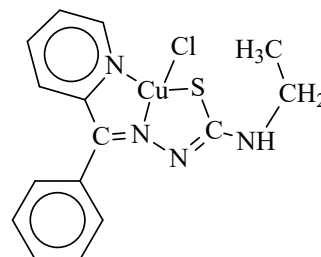

în calitate de inhibitor al factorilor de creștere selectați din grupul care constă din factorul de creștere endotelial vascular (VEGF), factorul de creștere derivat din trombocite (PDGF), factorul de creștere al fibroblastelor-beta (FGF-β) și factorul de creștere transformator beta (TGF-β).

Compusul menționat extinde arsenalul de inhibitori ai factorilor de creștere cu activitate biologică înaltă.

Revendicări: 1

\*  
\* \*

(54) **Use of chloro-{N-ethyl-N'-[phenyl(pyridin-2-yl)methylidene]carbamohydrazonethioato}copper as a growth factor inhibitor**

(57) The invention relates to chemistry and medicine, in particular to the use of a biologically active copper coordination compound of the class of transition metal thiosemicarbazones as a synthetic growth factor inhibitor. This complex can find application in medicine as a preparation, which, by inhibiting the excessive production of growth factors in the organism, prevents the development of cell and tissue injuries, related to excessive accumulation of connective tissue, inflammatory processes, neurodegenerative, renal, cardiovascular pathologies, atherosclerosis and carcinogenesis. Summary of the invention consists in the use of chloro-{N-ethyl-N'-[phenyl(pyridin-2-yl)methylidene]carbamohydrazonethioato}copper with the formula:

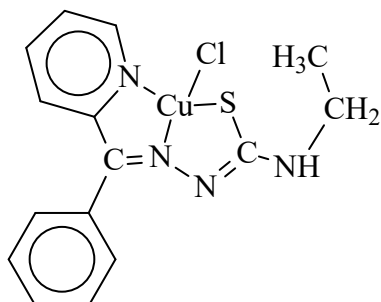

as an inhibitor of growth factors selected from the group consisting of vascular endothelial growth factor (VEGF), platelet-derived growth factor (PDGF), fibroblast growth factor-beta (FGF-β) and transforming growth factor-beta (TGF-β).

The said compound expands the arsenal of growth factor inhibitors with high biological activity.

Claims: 1

\*  
\* \*

(54) **Применение хлоро-{N-этил-N'-[фенил(пиридин-2-ил)метилиден]карбамогидразонтиоато}меди в качестве ингибитора факторов роста**

(57) Изобретение относится к химии и медицине, в частности к использованию биологически активного координационного соединения меди класса тиосемикарбазонатов переходных металлов в качестве синтетического ингибитора факторов роста. Этот комплекс может найти применение в медицине в качестве препарата, который, подавляя чрезмерную выработку факторов роста в организме, предотвращает развитие клеточных и тканевых повреждений, связанных с чрезмерным накоплением соединительной ткани, воспалительными процессами, нейродегенеративными, почечными, сердечно-сосудистыми заболеваниями, атеросклерозом и карциногенезом.

Сущность изобретения заключается в применении хлоро-{N-этил-N'-[фенил(пиридин-2-ил)метилиден]карбамогидразонтиоато} меди формулы:

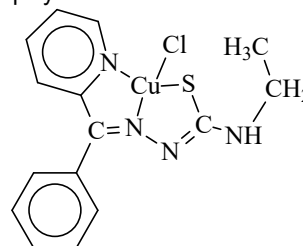

в качестве ингибитора факторов роста, выбранных из группы, состоящей из фактора роста эндотелия сосудов (VEGF), фактора роста тромбоцитов (PDGF), фактора роста фибробластов-бета (FGF-β) и трансформирующего фактора роста бета (TGF-β).

Упомянутое соединение расширяет арсенал ингибиторов факторов роста с высокой биологической активностью.

П. формулы: 1

(11) **4859 (13) B1**

(51) **Int. Cl.: C12N 1/12 (2006.01)**

**C12N 1/38 (2006.01)**

**C12R 1/89 (2006.01)**

**C12P 7/64 (2006.01)**

**C01G 7/00 (2006.01)**

**B82Y 5/00 (2011.01)**

(21) a 2022 0009

(22) 2022.02.16

(71)(73) INSTITUTUL DE MICROBIOLOGIE ȘI BIOTEHNOLOGIE, MD

(72) RUDI Ludmila, MD; CHIRIAC Tatiana, MD; CEPOI Liliana, MD; RUDIC Valeriu, MD; VALUȚA Ana, MD; DJUR Svetlana, MD;

DUMBRĂVEANU Veronica, MD; IAȚCO Iulia, MD; MISCU Vera, MD; ROTARI Mihaela, MD; TAȘCA Ion, MD

(54) **Procedeu de cultivare a microalgei *Porphyridium cruentum* CNMN-AR-01**

(57) Invenția se referă la biotehnologie, și anume la un procedeu de cultivare a microalgei *Porphyridium cruentum* în scopul obținerii de biomasă cu conținut sporit de lipide.

Procedeu de cultivare a microalgei *Porphyridium cruentum* CNMN-AR-01 include cultivarea pe un mediu nutritiv ce conține, g/L: KCl 16,04; NaCl 12,52; KNO<sub>3</sub> 1,24; MgSO<sub>4</sub>·7H<sub>2</sub>O 2,5; CaCl<sub>2</sub> 0,118; K<sub>2</sub>HPO<sub>4</sub>·3H<sub>2</sub>O 0,5; KI 0,05; KBr 0,05; 1 mL/L soluție ce conține, mg/L: H<sub>3</sub>BO<sub>3</sub> 2,86; MnCl<sub>2</sub>·4H<sub>2</sub>O 1,81; CuSO<sub>4</sub>·5H<sub>2</sub>O 0,08; MoO<sub>3</sub> 0,015; FeEDTA 0,5 mL; nanoparticule de Au de 10 nm stabilizate în citrat 0,023-0,027 nM și apă distilată restul, la temperatura de 25-28°C, pH 6,8-7,2, iluminarea continuă de 50-57 μM fotoni/m<sup>2</sup>s, timp de 14 zile.

Rezultatul invenției constă în sporirea biosintezei lipidelor și acumulării lor în biomasa microalgei *Porphyridium cruentum*.

Revendicări: 1

\*  
\* \*

(54) **Process for cultivation of microalga *Porphyridium cruentum* CNMN-AR-01**

(57) The invention refers to biotechnology, namely to a process for cultivation of microalga *Porphyridium cruentum* in order to obtain the biomass with high lipid content.

The process for cultivation of microalga *Porphyridium cruentum* CNMN-AR-01 comprises cultivation on a nutrient medium containing, g/L: KCl 16.04; NaCl 12.52; KNO<sub>3</sub> 1.24; MgSO<sub>4</sub>·7H<sub>2</sub>O 2.5; CaCl<sub>2</sub> 0.118; K<sub>2</sub>HPO<sub>4</sub>·3H<sub>2</sub>O 0.5; KI 0.05; KBr 0.05; 1 mL/L solution containing, mg/L: H<sub>3</sub>BO<sub>3</sub> 2.86; MnCl<sub>2</sub>·4H<sub>2</sub>O 1.81; CuSO<sub>4</sub>·5H<sub>2</sub>O 0.08; MoO<sub>3</sub> 0.015, FeEDTA 0.5 mL, Au nanoparticles of 10 nm stabilized in citrate 0.023-0.027nM and distilled water the rest, at a temperature of 25-28°C, pH 6.8-7.2, constant lighting of 50-57 μM photons/m<sup>2</sup>/s, for 14 days.

The result of the invention consists in increasing the biosynthesis of lipids and their accumulation in the biomass of microalga *Porphyridium cruentum*.

Claims: 1

\*  
\* \*

(54) **Способ культивирования микроводоросли *Porphyridium cruentum* CNMN-AR-01**

(57) Изобретение относится к биотехнологии, а именно к способу культивирования микроводоросли *Porphyridium cruentum* с целью получения биомассы с высоким содержанием липидов.

Способ культивирования микроводоросли *Porphyridium cruentum* CNMN-AR-01 включает культивирование на питательной среде, содержащей, г/л: KCl 16,04; NaCl 12,52; KNO<sub>3</sub> 1,24; MgSO<sub>4</sub>·7H<sub>2</sub>O 2,5; CaCl<sub>2</sub> 0,118; K<sub>2</sub>HPO<sub>4</sub>·3H<sub>2</sub>O 0,5; KI 0,05; KBr 0,05; 1 мл/л раствора, содержащего, мг/л: H<sub>3</sub>BO<sub>3</sub> 2,86; MnCl<sub>2</sub>·4H<sub>2</sub>O 1,81; CuSO<sub>4</sub>·5H<sub>2</sub>O 0,08; MoO<sub>3</sub> 0,015; FeEDTA 0,5 мл; наночастицы Au 10 нм, стабилизированные в цитрате 0,023-0,027 нМ, и дистиллированную воду остальное, при температуре 25-28°C, pH 6,8-7,2, постоянном освещении в 50-57 мкМ фотон/м<sup>2</sup>с, в течение 14 дней.

Технический результат состоит в повышении биосинтеза липидов и их накопления в биомассе микроводоросли *Porphyridium cruentum*.

П. формулы: 1

(11) **4860 (13) B1**

(51) **Int. Cl.:** *E04G 9/00* (2006.01)  
*E04G 21/02* (2006.01)  
*E04G 21/16* (2006.01)

(21) a 2021 0074

(22) 2021.12.08

(71)(72)(73) CATANOI Grigori, MD; LIPCAN Vasile, MD

(54) **Dispozitiv și procedeu de edificare a construcțiilor din articole industriale și din pietre naturale în formă de prismă regulată**

(57) Invenția se referă la construcție, în special la dispozitive și procedee de edificare a construcțiilor din articole industriale și din pietre naturale în formă de prismă regulată.

Dispozitivul, conform invenției, conține montanți (1) cu orificii (2), dotați cu elemente de reazem superioare (3), elemente de reazem inferioare (4), și vinciuri elicoidale (5). Pe montanți (1) sunt amplasate culise (6), dotate cu fixatori (7) cu axuri (8), pe care sunt amplasate culise suplimentare (10), îmbinate cu accesorii-suport (12) în formă de U cu fixatori de bară (13), în care sunt fixate bare-suport (14) cu canale străpunse (15), în care sunt amplasate tije elicoidale (16), totodată, pe montanți (1) sunt amplasate culise portante (20), dotate cu fixatori portanți (21) și îmbinate

cu console portante (22), pe care sunt montate panouri portante (23) cu articole industriale (24) sau pietre naturale și lăzi cu mortar (25). Pe montanți (1) mai sunt fixate bare-suport (36), executate cu deschizături verticale (37), în care sunt amplasate tije complexe (38).

Procedeul, conform invenției, include fixarea cu mortar pe o suprafață portantă în poziție definită a articolelor industriale (24) sau a pietrelor naturale, preluate optimal, amplasate pe un panou portant (23), adiacent cu bare-suport (14, 36) a dispozitivului menționat, injectarea unui liant lichid cu priză rapidă (48) în rosturile zidăriei formate, în fiecare rând, peste un rând sau peste două rânduri, în dependență de mărimea articolelor (24) sau a pietrelor naturale, iar rândurile formate din articole (24) fiind sprijinite în poziția definită verticală de bare-suport (14, 36) cu tije (16, 38) corespunzătoare, amplasate în rosturile zidăriei, menținerea articolelor (24) sau a pietrelor naturale până la consolidarea suficientă a mortarului și extragerea tijelor menționate din rosturile zidăriei.

Revendicări: 5

Figuri: 14

\*  
\* \*

(54) **Device and process for erecting structures of industrial products and natural stones of regular prismatic shape**

(57) The invention relates to construction, in particular to devices and processes for erecting structures of industrial products and natural stones of regular prismatic shape.

The device, according to the invention, comprises uprights (1) with holes (2), equipped with upper support elements (3), lower support elements (4), and screw winches (5). On the uprights (1) are placed sliders (6), equipped with clamps (7) with axles (8), on which are placed additional sliders (10), connected to a U-shaped support equipment (12) with rod clamps (13), in which are fixed support rods (14) with through channels (15), in which are placed screw rods (16), at the same time on the posts (1) are placed bearing sliders (20), equipped with bearing clamps (21) and connected to bearing brackets (22), on which are installed load-bearing panels (23) with industrial products (24) or natural stones and mortar boxes (25). On the uprights (1) are also fixed support rods (36), made with vertical holes (37), in which are placed composite rods (38).

The process, according to the invention, comprises fixation with mortar on a bearing surface in a preset position of optimally taken industrial products (24) or natural stones, placed on a load-bearing panel (23), adjacent to the support rods (14, 36) of the said device, introduction of a liquid quick-hardening binder (48) into the seams of the formed masonry, in each row, over one row or over two rows, depending on the size of the products (24) or natural stones, and the rows, formed by the products (24), being supported in a preset vertical position by the support rods (14, 36) with the corresponding rods (16, 38), placed in the joints of the masonry, maintenance of the products (24) or natural stones until the mortar is sufficiently hardened, and extraction of the said rods from the joints of the masonry.

Claims: 5

Fig.: 14

\*  
\* \*

(54) **Устройство и способ возведения конструкций из промышленных изделий и природных камней правильной призматической формы**

(57) Изобретение относится к строительству, в частности к устройствам и способам возведения конструкций из промышленных изделий и природных камней правильной призматической формы.

Устройство, согласно изобретению, содержит стойки (1) с отверстиями (2), снабженные верхними опорными элементами (3), нижними опорными элементами (4), и винтовыми домкратами (5). На стойках (1) расположены ползуны (6), снабженные фиксаторами (7) с осями (8), на которых размещены дополнительные ползуны (10), соединенные с П-образной опорной оснасткой (12) со стержневыми фиксаторами (13), в которой закреплены опорные стержни (14) со сквозными каналами (15), в которых размещены винтовые стержни (16), при этом на стойках (1) размещены несущие ползуны (20), снабженные несущими фиксаторами (21) и соединенные с несущими кронштейнами (22), на которых установлены несущие панели (23) с промышленными изделиями (24) или природными камнями и ящиками с раствором (25). На стойках (1) также закреплены опорные стержни (36), выполненные с вертикальными отверстиями (37), в которых размещены составные стержни (38).

Способ, согласно изобретению, включает закрепление раствором на несущей поверхности в заданном положении оптимально взятых промышленных изделий (24) или природных камней, размещенных на несущей панели (23), примыкающей к опорным стержням (14, 36) упомянутого устройства, введение жидкого быстротвердеющего связующего (48) в швы образовавшейся кладки, в каждом ряду, через один ряд или через два ряда, в зависимости от размеров изделий (24) или природных камней, а ряды, образованные изделиями (24), будучи поддерживаемы в заданном вертикальном положении опорными стержнями (14, 36) с соответствующими стержнями (16, 38), расположенными в швах кладки, выдерживание

изделий (24) или природных камней до достаточного упрочнения раствора и извлечение упомянутых стержней из швов кладки.

П. формулы: 5

Фиг.: 14

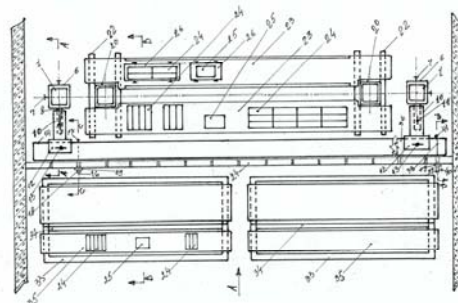

**FF9Y Brevete de invenție  
de scurtă durată acordate /  
Granted short-term patents for invention /  
Предоставленные краткосрочные патенты  
на изобретения**

**O**rice persoană interesată are dreptul să ceară revocarea în tot sau în parte a hotărârii de acordare a brevetului în termen de 6 luni de la data publicării mențiunii privind acordarea brevetului. Opoziția se face în scris și motivat la AGEPI, în baza motivelor prevăzute de art. 57 alin. (2) din Legea nr. 50/2008 privind protecția invențiilor.

Odată cu publicarea mențiunii privind acordarea brevetului de invenție de scurtă durată documentele cererii sunt expuse în biblioteca AGEPI, accesibile publicului, și pot fi consultate direct sau se pot comanda copii, contra cost.

**A**ny person is in right to request a full or partial revocation of any decision to grant a patent within 6 months as from the date of publication of the mention of granting the patent. The opposition shall be reasoned and filed in writing with AGEPI according to the provisions of Art. 57(2) of the Law No. 50/2008 on the Protection of Inventions.

At the same time with the publication of the mention of the decision to grant a short-term patent for invention, the application documents, are exposed in the AGEPI library, available to the public, and can be consulted directly or copies may be ordered for payment of an additional fee.

**Л**юбое лицо вправе подать в AGEPI мотивированное возражение о полном или частичном аннулировании решения о предоставлении патента в течение 6 месяцев с даты публикации сведений о предоставлении патента. Возражение подается в письменной форме на основании положений, предусмотренных в части (2) ст. 57 Закона № 50/2008 об охране изобретений.

Одновременно с публикацией сведений о предоставлении краткосрочного патента на изобретение производится выкладка документов заявки в библиотеке AGEPI, общедоступных для ознакомления, а за дополнительную плату могут быть заказаны их копии.

- (11) **1687** (13) Y  
 (51) **Int. Cl.: A23F 3/34** (2006.01)  
 (21) s 2022 0017  
 (22) 2022.03.02  
 (71)(73) „PRO VILLAGE” SRL, MD  
 (72) BUCȘANU Petru, MD; BUCȘANU Ana-Maria, MD

- (54) **Compoziție de ceai de plante**  
 (57) Invenția se referă la industria alimentară, în particular la o compoziție de ceai de plante. Compoziția, conform invenției, conține frunze de mentă, melisă, zmeur și salvie, flori de tei, petale de flori de trandafir, sofrănel, măceș, floarea-soarelui și gălbenele.

Revendicări: 1

\*  
\* \*

- (54) **Composition of herbal tea**  
 (57) The invention relates to the food industry, in particular to a composition of herbal tea. The composition, according to the invention, comprises mint, melissa, raspberry and common sage leaves, linden flowers, rose flower petals, safflower, rosehip, sunflower and calendula.

Claims: 1

\*  
\* \*

- (54) **Композиция травяного чая**  
 (57) Изобретение относится к пищевой промышленности, в частности к композиции травяного чая. Композиция, согласно изобретению, содержит листья мяты перечной, Melissa, малины и шалфея, цветки липы, лепестки цветков розы, сафлора, шиповника, подсолнуха и календулы.

П. формулы: 1

- (11) **1688** (13) Y  
 (51) **Int. Cl.: A61B 10/00** (2006.01)  
 (21) s 2022 0069  
 (22) 2022.10.12  
 (71)(72)(73) ALSALIEM Sulaiman, MD  
 (54) **Dispozitiv digital pentru diagnosticarea erupțiilor cutanate hemoragice**  
 (57) Invenția se referă la tehnica medicală și poate fi utilizată în medicina de familie, și anume la un dispozitiv digital pentru evaluarea aspectului exterior și caracterului erupțiilor cutanate cu utilizarea acestuia la distanță de către orice persoană, sub supravegherea medicului.

Esența invenției constă în aceea că dispozitivul (1) conține o carcasă cilindrică (2) din masă plastică cu diametrul de 25 mm și lungimea de 120 mm și un sistem electronic. La unul dintre capetele carcasei sunt executate două orificii pentru o cameră digitală (6) și pentru o lampă led (7), iar pe peretele carcasei cilindrice (2) sunt executate două orificii pentru două butoane (14 și 15), unul (14) pentru un comutator și altul (15) pentru pornirea procesului de înregistrare și transmitere a informației. Pe peretele carcasei cilindrice (2) este fixată o placă (4) din polimetacrilat de metil cu lungimea de 145 mm, capătul ei, care este îndreptat spre capătul carcasei dotat cu camera digitală (6) și lampa led (7), este îndoit sub un unghi de 100°, formând o placă (5) cu lungimea de 25 mm. Sistemul electronic conține camera digitală (6), lampa led (7) și o placă de bază pe care sunt amplasate un bloc de alimentare, un procesor Exynos, un modul GSM SIM800L, un modul WIFI ESP8266, o cartelă de memorie, un acumulator, un încărcător, comutatorul, care include două poziții de pornire/oprire a circuitului electric și butonul pentru pornirea procesului de înregistrare și transmitere a informației cu ajutorul unui Eko Software.

Revendicări: 1

Figuri: 2

\*  
\* \*

- (54) **Digital device for diagnosing hemorrhagic skin rashes**  
 (57) The invention relates to medical equipment and can be used in family medicine, namely to a digital device for assessing the appearance and nature of skin rashes using it remotely by any person under the supervision of a doctor.

Summary of the invention consists in that the device (1) comprises a cylindrical body (2) of plastic material with a diameter of 25 mm and a length of 120 mm and an electronic system. At one of the ends of the body are made two holes for a digital camera (6) and for a LED lamp (7), and on the wall of the cylindrical body (2) are made two holes for two buttons (14 and 15), one (14) for the switch and the other (15) to start the information recording and transmission process. On the wall of the cylindrical body (2) is fixed a plate (4) of polymethyl methacrylate of a length of 145 mm, its end, which is directed towards the end of the body equipped with the digital camera (6) and the LED lamp (7), is bent at

an angle of 100°, forming a plate (5) of a length of 25 mm. The electronic system comprises the digital camera (6), the LED lamp (7) and a base plate on which are placed a power supply, an Exynos processor, a GSM SIM800L module, a WIFI ESP8266 module, a memory card, a battery, a charger, a switch, which includes two on/off positions of the electrical circuit and the button to start the information recording and transmission process using an Eko Software.

Claims: 1

Fig.: 2

- \*  
\* \* \*
- (54) **Цифровое устройство для диагностики геморрагических кожных высыпаний**
- (57) Изобретение относится к медицинской технике и может быть использовано в семейной медицине, а именно к цифровому устройству для оценки внешнего вида и характера кожных высыпаний с использованием его дистанционно любым лицом под наблюдением врача.
- Сущность изобретения состоит в том, что устройство (1) содержит цилиндрический корпус (2) из пластической массы диаметром 25 мм и длиной 120 мм и электронную систему. На одном из торцов корпуса сделаны два отверстия для цифровой камеры (6) и для светодиодной лампы (7), а на стенке цилиндрического корпуса (2) выполнены два отверстия для двух кнопок (14 и 15), одна (14) для переключателя и другая (15) для запуска процесса записи и передачи информации. На стенке цилиндрического корпуса (2) закреплена пластина (4) из полиметилметакрилата длиной 145 мм, ее конец, который направлен к торцу корпуса, оснащенного цифровой камерой (6) и светодиодной лампой (7), изогнут под углом 100°, образуя пластину (5) длиной 25 мм. Электронная система содержит цифровую камеру (6), светодиодную лампу (7) и основную пластину, на которой размещены блок питания, процессор Exynos, модуль GSM SIM800L, модуль WIFI ESP8266, карту памяти, аккумулятор, зарядное устройство, переключатель, который включает в себя два положения включения/выключения электрической цепи и кнопку запуска процесса записи и передачи информации с помощью программного обеспечения Eko.

П. формулы: 1

Фиг.: 2

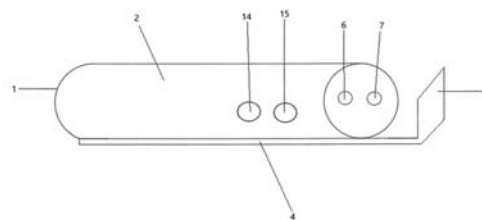

- (11) **1689** (13) Y
- (51) **Int. Cl.:** **A61B 10/02** (2006.01)  
**A61B 17/3213** (2006.01)
- (21) s 2022 0021
- (22) 2022.03.30
- (71)(73) IP UNIVERSITATEA DE STAT DE MEDICINĂ ȘI FARMACIE „NICOLAE TESTEMIȚANU” DIN REPUBLICA MOLDOVA, MD
- (72) MACAGONOVA Olga, MD; NACU Viorel, MD; COCIUG Adrian, MD
- (54) **Dispozitiv pentru separarea țesuturilor biologice**
- (57) Invenția se referă la tehnica medicală, și anume la un dispozitiv pentru separarea țesuturilor biologice, care poate fi utilizat în domeniul ingineriei tisulare pentru prepararea țesuturilor biologice.
- Esența invenției constă în aceea că dispozitivul conține o placă triunghiulară (1) cu lungimea laturilor de 50 mm, pe una din suprafețe este executată o scobitură în formă de șanț (2) cu lungimea de 30 mm și lățimea de 1 mm, în care este introdusă o lamă (3) din oțel inoxidabil, cu marginea liberă ascuțită, cu lungimea de 30 mm, lățimea de 3 mm și grosimea de 1 mm, în partea posterioară a lamei (3) la o distanță de 3 mm este executat un orificiu dreptunghiular (4) cu lungimea de 30 mm și lățimea de 7 mm, pe suprafața opusă a plăcii triunghiulare (1), în locul orificiului (4) menționat, este fixat prin intermediul unui racord (5) un mâner cilindric cav (6) cu lungimea de 10 cm și diametrul de 5 mm, iar la capătul opus al mânerului (6) este fixată prin intermediul unui racord (10) o pară de cauciuc (9) cu diametrul de 10 cm, totodată pe suprafața mânerului (6) sunt executate două orificii ovale confluențe (7) de diferite dimensiuni, în care este amplasat un buton de cauciuc (8) la mișcarea căruia are loc blocarea și deblocarea curentului de aer

prin mâner (6). Placa triunghiulară (1) și mânerul cilindric (6) sunt executate din oțel inoxidabil.

Revendicări: 1

Figuri: 4

\*  
\* \*

(54) **Device for separating biological tissues**

(57) The invention relates to medical equipment, namely to a device for separating biological tissues, which can be used in the field of tissue engineering for the preparation of biological tissues.

Summary of the invention consists in that the device comprises a triangular plate (1) with a side length of 50 mm, on one of the surfaces is made a trough-like recess (2) of a length of 30 mm and a width of 1 mm, in which is inserted a stainless steel blade (3), with a sharp free edge, with a length of 30 mm, a width of 3 mm and a thickness of 1 mm, in the posterior part of the blade (3) at a distance of 3 mm is made a rectangular hole (4) with a length of 30 mm and a width of 7 mm, on the opposite surface of the triangular plate (1), in the place of the said hole (4), is fixed by means of a joint (5) a hollow cylindrical handle (6) of a length of 10 cm and a diameter of 5 mm and at the opposite end of the handle (6) is fixed by means of a joint (10) a rubber pear (9) of a diameter of 10 cm, at the same time on the surface of the handle (6) are made two merging oval holes (7) of different sizes, in which is placed a rubber button (8) during the movement of which is blocked and unblocked the air flow through the handle (6). The triangular plate (1) and the cylindrical handle (6) are made of stainless steel.

(3) из нержавеющей стали, с острой свободной кромкой, с длиной 30 мм, шириной 3 мм и толщиной 1 мм, в задней части лезвия (3) на расстоянии 3 мм выполнено прямоугольное отверстие (4) с длиной 30 мм и шириной 7 мм, на противоположной поверхности треугольной пластины (1), в месте упомянутого отверстия (4), закреплена посредством соединения (5) полая цилиндрическая ручка (6) длиной 10 см и диаметром 5 мм, а на противоположном конце ручки (6) закреплена посредством соединения (10) резиновая груша (9) диаметром 10 см, при этом на поверхности ручки (6) выполнены два сливающихся овальных отверстия (7) разных размеров, в которых помещается резиновая кнопка (8), во время движения которой блокируется и разблокируется поток воздуха через ручку (6). Треугольная пластина (1) и цилиндрическая ручка (6) выполнены из нержавеющей стали.

П. формулы: 1

Фиг.: 4

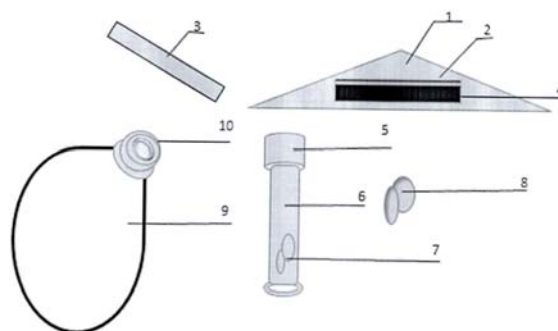

Claims: 1

Fig.: 4

\*  
\* \*

(54) **Устройство для отсепарирования биологических тканей**

(57) Изобретение относится к медицинской технике, а именно к устройству для разделения биологических тканей, которое может быть использовано в области тканевой инженерии для препарирования биологических тканей.

Сущность изобретения состоит в том, что устройство содержит треугольную пластину (1) с длиной сторон 50 мм, на одной из поверхностей выполнена желобообразная выемка (2) длиной 30 мм и шириной 1 мм, в которой вставлено лезвие

(11) **1690 (13) Y**

(51) **Int. Cl.: A61F 9/007 (2006.01)**  
**A61F 9/011 (2006.01)**

(21) s 2022 0070

(22) 2022.10.12

(71)(72)(73) ALSALIEM Sulaiman, MD

(54) **Dispozitiv chirurgical și metodă de tratament al strabismului**

(57) Invenția se referă la tehnica medicală, și anume la un dispozitiv și o metodă utilizate în microchirurgia oftalmologică pentru tratamentul chirurgical al strabismului.

Esența invenției constă în aceea că dispozitivul (1) conține două părți (3, 4) și un mecanism pentru reglarea lungimii dispozitivului (1), unde prima parte (4) este

execută în formă de prismă patrulateră regulată cu o inflexiune sub un unghi de 1...2° în plan transversal, peretele inferior al capătului liber al părții (4) este dotat cu o urechiușă (5), pe pereții laterali sunt executate niște adâncituri (6), peretele superior este înlăturat parțial cu păstrarea unor margini unghiulare (7) sub un unghi de 90°, iar la capetele marginilor (7) capătului liber al părții (4) sunt executate câte un orificiu străpuns (8). La capătul opus al părții (4), și anume la capetele marginilor (7) sunt executate niște limitatoare (9). Partea a doua (3) este executată în formă de placă cu un capăt mai lat decât cel opus, la capătul mai îngust al părții (3) este executată o tăietură longitudinală (10), care împarte capătul menționat în două părți (11) dotate cu câte o proeminență (12) îndreptate spre partea laterală. Capătul liber al părții (3) este executat cu mărirea treptată a lărimii ei, totodată, la capătul liber sunt executate două urechiușe (13) și un orificiu (14) între ele. Mecanismul pentru reglarea lungimii constă din trei componente, unde primul component constă dintr-o tijă, un capăt al căreia este bifurcat în două brațe arcuite, iar la capătul opus al tijei este executat un filet. Al doilea component constă dintr-un șubler electronic cu un monitor digital, de o parte a căreia este fixată o tijă, iar din partea opusă este fixat un tub. Al treilea component include un mecanism, care mișcă șublerul electronic de-a lungul tijei și conține o piuliță, la un capăt al căreia este executată o scobitură cu un filet interior, care comunică cu un orificiu străpuns cu filet interior, care este executat de-a lungul axei longitudinale a piuliței, totodată, al treilea component conține un tub unit la un capăt cu o placă rotundă și mai conține o piuliță cu un filet exterior, iar de-a lungul axei longitudinale este executat un orificiu străpuns. Dispozitivul (1) este executat din polimetilmetacrilat sau titan.

De asemenea, se revendică metoda de tratament al strabismului, care constă în aceea că se efectuează intervenția chirurgicală cu implantarea dispozitivului menționat, și anume cu fixarea lui de mușchii oculari pentru scurtarea sau alungirea mușchiului afectat până la mărirea necesară pentru corectarea strabismului.

Revendicări: 2

Figuri: 5

\*  
\* \*

(54) **Surgical device and method for treating strabismus**

(57) The invention relates to medical equipment, namely to a device and a method used in eye microsurgery for surgical treatment of strabismus.

Summary of the invention consists in that the device (1) comprises two parts (3, 4) and a mechanism for adjusting the length of the device (1), where the first part (4) is made in the form of a regular quadrangular prism with a bend at an angle of 1...2° in transverse plane, the lower wall of the free end of the part (4) is equipped with a lug (5), on the side walls are made recesses (6), the upper wall is partially removed while maintaining some angular edges (7) at an angle of 90°, and at the ends of the edges (7) of the free end of the part (4) is made a through hole (8). At the opposite end of the part (4), namely at the ends of the edges (7), are made limiters (9). The second part (3) is made in the form of a plate, with one end wider than the opposite, at the narrower end of the part (3) is made a longitudinal cut (10), dividing the specified end into two parts (11), equipped with a protrusion (12) directed to the lateral part. The free end of the part (3) is made with a gradual increase in its width, at the same time at the free end are made two lugs (13) and a hole (14) between them. The length adjustment mechanism consists of three components, where the first component consists of a rod, one end of which is bifurcated into two arcuate arms, and at the opposite end of the rod is made a thread. The second component consists of an electronic caliper with a digital monitor, on one side of which is fixed a rod, and on the opposite side is fixed a tube. The third component includes a mechanism that moves the electronic caliper along the rod and contains a nut, at one end of which is made a recess with an internal thread, which communicates with a through hole with an internal thread, which is made along the longitudinal axis of the nut, at the same time the third component contains a tube connected at one end with a round plate, and also contains a nut with an external thread, and along the longitudinal axis is made a through hole. The device (1) is made of polymethyl methacrylate or titanium.

Also, a method for treating strabismus is claimed, which consists in performing a surgical intervention with implanting the

specified device, namely with fixing it to the eye muscles to shorten or lengthen the affected muscle to the required size, to correct strabismus.

Claims: 2

Fig.: 5

\*  
\* \*

(54) **Хирургическое устройство и метод лечения косоглазия**

(57) Изобретение относится к медицинской технике, а именно к устройству и способу, применяемым в микрохирургии глаза для оперативного лечения косоглазия.

Сущность изобретения состоит в том, что устройство (1) содержит две части (3, 4) и механизм регулировки длины устройства (1), где первая часть (4) выполнена в виде правильной четырехугольной призмы с перегибом под углом 1...2° в поперечной плоскости, нижняя стенка свободного конца части (4) оснащена ушком (5), на боковых стенках выполнены углубления (6), верхняя стенка частично удалена с сохранением некоторых угловатых краев (7) под углом 90°, а на концах краев (7) свободного конца части (4) выполнены по одному сквозному отверстию (8). На противоположном конце части (4), а именно на концах краев (7), выполнены ограничители (9). Вторая часть (3) выполнена в виде пластины, с одним концом шире противоположного, на более узком конце части (3) выполнен продольный разрез (10), разделяющий указанный конец на две части (11), снабжённые выступом (12), направленным к боковой стороне. Свободный конец части (3) выполнен с постепенным увеличением его ширины, при этом на свободном конце выполнены два ушка (13) и отверстие (14) между ними. Механизм регулировки длины состоит из трех компонентов, где первый компонент состоит из стержня, один конец которого раздвоен на два дугообразных плеча, а на противоположном конце стержня выполнена резьба. Второй компонент состоит из электронного штангенциркуля с цифровым монитором, с одной стороны которого закреплен стержень, а с противоположной стороны закреплена трубка. Третий компонент включает в себя механизм, перемещающий электронный штангенцикуль вдоль стержня, который содержит гайку, на одном конце которой выполнено углубление с внутренней резьбой, которое сообщается со сквозным отверстием с

внутренней резьбой, которое выполнено вдоль продольной оси гайки, при этом третий компонент содержит трубку, соединенную на одном конце с круглой пластиной, а также содержит гайку с наружной резьбой, а по продольной оси выполнено сквозное отверстие. Устройство (1) изготовлено из полиметилметакрилата или титана.

Также заявлен способ лечения косоглазия, который состоит в том, что выполняют оперативное вмешательство с имплантацией указанного устройства, а именно с фиксацией его к глазным мышцам для укорочения или удлинения пораженной мышцы до необходимых размеров, для коррекции косоглазия.

П. формулы: 2

Фиг.: 5

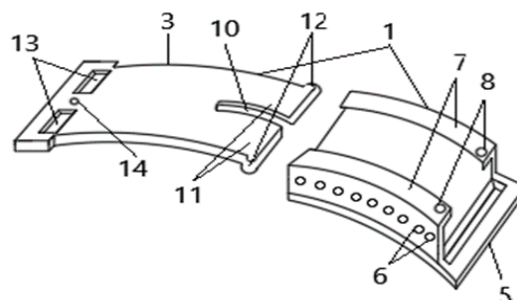

(11) 1691 (13) Y

(51) Int. Cl.: A61K 36/06 (2006.01)  
A61K 38/56 (2006.01)  
A61K 47/08 (2006.01)  
A61K 47/36 (2006.01)  
A61P 11/00 (2006.01)  
A61P 17/06 (2006.01)

(21) s 2022 0064

(22) 2022.09.29

(71)(73) IP UNIVERSITATEA DE STAT DE MEDICINĂ ȘI FARMACIE „NICOLAE TESTEMIȚANU” DIN REPUBLICA MOLDOVA, MD

(72) BODRUG Nicolae, MD; LUCA Ecaterina, MD; BOTEZATU Adriana, MD; CALANCEA Valentin, MD; CUROV Igor, MD; URSU Cătălina, MD

(54) **Metodă de tratament al bronhopneumopatiei obstructive cronice asociate cu psoriazis vulgar diseminat la pacienți de vârstă a treia**

(57) Invenția se referă la medicină, și anume la pulmonologie și dermatologie și poate fi utilizată pentru tratamentul bronhopneumopatiei obstructive cronice asociate cu pso-

riazis vulgar diseminat la pacienți de vârstă a treia.

Esența invenției constă în aceea că se administrează preparate bronhodilatatoare, antiinflamatorii, antibiotice, mucolitice și vitaminice, totodată, se administrează soluție de NaCl de 0,9%, ozonată cu un amestec de oxigen-ozon, cu concentrația ozonului de 5 µg/ml, intravenos, câte 500 ml, o dată pe zi, timp de 7 zile. Apoi se efectuează autohemoterapia majoră cu concentrația ozonului de 60...70 µg/ml, de 2 ori pe săptămână, 5...6 ședințe, iar local se efectuează aplicații cu ulei din semințe de struguri ozonat, cu concentrația ozonului de 8000...10000 µg/l, de 1...2 ori pe zi, seria de tratament este de 10...14 zile. Concomitent se administrează produsul din tărâțe de orez și ciuperci Shiitake MGN-3 arabinoxilan, câte 1 g de 3 ori pe zi, după masă, timp de 21 de zile, apoi 1 g/zi, la 30 de minute după masă, *per os*, timp de 90 de zile.

Revendicări: 1

\*  
\* \*

(54) **Method for treating chronic obstructive bronchopneumopathy associated with disseminated psoriasis vulgaris in elderly patients**

(57) The invention relates to medicine, namely to pulmonology and dermatology, and can be used for treating chronic obstructive bronchopneumopathy associated with widespread psoriasis vulgaris in elderly patients.

Summary of the invention consists in that bronchodilatory, antiinflammatory, antibiotics, mucolytic and vitamin preparations are administered, as well as a 0.9% NaCl solution, ozonized with an oxygen-ozone mixture, with an ozone concentration of 5 µg/mL, intravenously, 500 mL, once a day for 7 days is administered. Then is carried out a large autohemotherapy with an ozone concentration of 60...70 µg/mL, twice a week, 5...6 sessions, and local applications are carried out with ozonated grapeseed oil, with an ozone concentration of 8000...10000 µg/L, 1...2 times a day, the course of treatment is 10...14 days. At the same time, a product of rice bran and Shiitake mushrooms MGN-3 arabinoxylan is administered, 1 g 3 times a day after meals for 21 days, then 1 g/day, 30 min after meals, *per os*, for 90 days.

Claims: 1

\*  
\* \*

(54) **Метод лечения хронической обструктивной бронхопневмопатии, ассоциированной с распространенным вульгарным псориазом у пожилых больных**

(57) Изобретение относится к медицине, а именно к пульмонологии и дерматологии, и может быть использовано для лечения хронической обструктивной бронхопневмопатии, ассоциированной с распространенным вульгарным псориазом, у пожилых больных.

Сущность изобретения состоит в том, что вводят бронхорасширяющие, противовоспалительные, антибиотики, муколитические и витаминные препараты, также вводят 0,9%-й раствор NaCl, озонированный кислородно-озоновой смесью, с концентрацией озона 5 мкг/мл, внутривенно по 500 мл, один раз в сутки, в течение 7 дней. Затем проводят большую аутогемотерапию с концентрацией озона 60...70 мкг/мл, 2 раза в неделю, 5...6 сеансов, а местно проводят аппликации с озонированным маслом из виноградных косточек, с концентрацией озона 8000...10000 мкг/л, 1...2 раза в день, курс лечения 10...14 дней. Одновременно вводят продукт из рисовых отрубей и грибов Шиитаке МГН-3 арабиноксилан, по 1 г 3 раза в день после еды в течение 21 дня, затем по 1 г/день, через 30 мин после еды, внутрь, в течение 90 дней.

П. формулы: 1

(11) 1692 (13) Y

(51) **Int. Cl.:** **A61K 36/06** (2006.01)  
**A61K 38/56** (2006.01)  
**A61K 47/08** (2006.01)  
**A61K 47/36** (2006.01)  
**A61P 9/00** (2006.01)  
**A61P 11/00** (2006.01)

(21) s 2022 0065

(22) 2022.09.29

(71)(73) IP UNIVERSITATEA DE STAT DE MEDICINĂ ŞI FARMACIE „NICOLAE TESTEMIŢANU” DIN REPUBLICA MOLDOVA, MD

(72) BODRUG Nicolae, MD; LUCA Ecaterina, MD; BOTEZATU Adriana, MD; CALANCEA Valentin, MD; CUROV Igor, MD; URSU Cătălina, MD

(54) **Metodă de tratament al bronhopneumopatiei obstructive cronice complicate cu cord pulmonar la pacienți de vârstă a treia**

- (57) Invenția se referă la medicină, și anume la pulmonologie și cardiologie și poate fi utilizată pentru tratamentul bronhopneumopatiei obstructive cronice complicate cu cord pulmonar la pacienți de vârstă a treia.

Esența invenției constă în aceea că se administrează preparate bronhodilatatoare, antiinflamatorii, antibiotice, mucolitice și vitaminice, totodată se administrează soluție de NaCl de 0,9%, ozonată cu un amestec de oxigen-ozon, cu concentrația ozonului de 5 μg/ml, intravenos, câte 500 ml, o dată pe zi, timp de 7 zile. Apoi se efectuează autohemoterapia majoră cu concentrația ozonului de 60...70 μg/ml, de 2 ori pe săptămână, 5...6 ședințe. Concomitent se administrează produsul din țărâțe de orez și ciuperci Shiitake MGN-3 arabinoxilan, câte 1 g de 3 ori pe zi, după masă, timp de 21 de zile, apoi 1 g/zi, la 30 de minute după masă, per os, timp de 90 de zile.

Revendicări: 1

\*  
\* \*

- (54) **Method for treating chronic obstructive bronchopneumopathy complicated with pulmonary heart in elderly patients**

- (57) The invention relates to medicine, namely to pulmonology and cardiology, and can be used for treating chronic obstructive bronchopneumopathy complicated with pulmonary heart in elderly patients.

Summary of the invention consists in that are administered bronchodilators, antiinflammatory, antibiotics, mucolytic and vitamin preparations, at the same time is administered 0.9% NaCl solution, ozonized with an oxygen-ozone mixture, with an ozone concentration of 5 μg/mL, intravenously, 500 mL, once a day

for 7 days. Then is carried out a large auto-hemotherapy with an ozone concentration of 60...70 μg/ml, 2 times a week, 5...6 sessions. Concomitantly, is administered the product of rice bran and Shiitake mushrooms MGN-3 arabinoxylan, 1 g 3 times a day after meals for 21 days, then 1 g/day, 30 minutes after meals, inside, for 90 days.

Claims: 1

\*  
\* \*

- (54) **Метод лечения хронической обструктивной бронхопневмопатии, осложненной легочным сердцем у пожилых больных**

- (57) Изобретение относится к медицине, а именно к пульмонологии и кардиологии, и может быть использовано для лечения хронической обструктивной бронхопневмопатии, осложненной легочным сердцем, у пожилых больных.

Сущность изобретения состоит в том, что вводят бронхорасширяющие, противовоспалительные, антибиотики, муколитические и витаминные препараты, также вводят 0,9%-й раствор NaCl, озонированный кислородно-озоновой смесью, с концентрацией озона 5 мкг/мл, внутривенно по 500 мл, один раз в сутки, в течение 7 дней. Затем проводят большую аутогемотерапию с концентрацией озона 60...70 мкг/мл, 2 раза в неделю, 5...6 сеансов. Одновременно вводят продукт из рисовых отрубей и грибов Шиитаке МГН-3 арабиноксилан, по 1 г 3 раза в день после еды в течение 21 дня, затем по 1 г/день, через 30 мин после еды, внутрь, в течение 90 дней.

П. формулы: 1

**FG9A Publicarea traducerii fasciculului de  
brevet european validat în Republica Moldova/  
Publication of the translation of the European  
patent specification validated  
in the Republic of Moldova/  
Публикация перевода описания  
изобретения к европейскому патенту,  
валидированному в Республике Молдова**

**B**revetul european validat conferă aceleași drepturi ca și cele conferite de un brevet, în conformitate cu Legea nr. 50/2008 privind protecția invențiilor, de la data publicării de către OEB a mențiunii privind eliberarea brevetului.

**T**he validated European patent shall confer as from the date of publication of the mention of the issuance of the patent by the EPO the same rights as would be conferred by a patent in accordance with the Law No. 50/2008 on the Protection of Inventions.

**B**алидированный европейский патент предоставляет те же права, что и патент в соответствии с Законом № 50/2008 об охране изобретений, с даты публикации ЕПВ сведений о выдаче патента.

- (11) **MD/EP 3223827 (13) T2**
- (51) **Int.Cl.:** **A61K 31/723** (2006.01.01)  
**A61K 31/731** (2006.01.01)  
**A61K 31/736** (2006.01.01)  
**A23L 29/244** (2016.01.01)  
**A23L 29/256** (2016.01.01)  
**A23L 29/269** (2016.01.01)  
**A23L 33/21** (2016.01.01)
- (21) e 2017 0134
- (96) 15825640.4, 2015.11.26
- (97) 3223827, 2017.10.04
- (80) EPB nr. 01/2023, 2023.01.04
- (87) WO 2016/085322, 2016.06.02
- (31) PI2014703525
- (32) 2014.11.26
- (33) MY
- (71)(73) OMEGA PHARMA INNOVATION AND DEVELOPMENT NV, BE
- (72) LIM Yee Mae, MY; WONG Pui Ee, MY; TAN Min Pau, MY
- (74) CORCODEL Angela
- (54) **Compoziție de fibre alimentare**  
**A dietary fibre composition**  
**Состав диетических волокон**
- (57) Invenția oferă o compoziție care cuprinde glucomanan, caragenan, gumă xantan și o sare de cationi monovalentă sau divalentă. Compoziția este potrivită pentru utilizarea în gestionarea greutateii, combaterea obezității, combaterea sindromului metabolic, promovarea sațietății, reducerea apetitului, combaterea diabetului, scăderea colesterolului din sânge, scăderea tensiunii arteriale, reducerea glicemiei postprandiale sau creșterea sensibilității la insulină.
- Revendicări: 14
- Figuri: 1
- \*  
\* \*
- (57) The invention provides a composition comprising glucomannan, carrageenan, xanthan gum and a monovalent or divalent cation salt. The composition is suitable for use in managing weight, combating obesity, combating metabolic syndrome, promoting satiety, reducing appetite, combating diabetes, lowering blood cholesterol, lowering blood pressure, reducing postprandial glycaemia, or increasing insulin sensitivity.
- Claims: 14
- Fig.: 1
- (11) **MD/EP 3493812 (13) T2**
- (51) **Int.Cl.:** **A61K 31/635** (2006.01.01)  
**A61K 31/7125** (2006.01.01)  
**A61K 45/06** (2006.01.01)  
**A61P 35/00** (2006.01.01)  
**A61P 35/02** (2006.01.01)
- (21) e 2019 0665
- (96) 17748613.1, 2017.07.28
- (97) 3493812, 2019.06.12
- (80) EPB nr. 01/2023, 2023.01.04
- (87) WO 2018/026646, 2018.02.08
- (31) 201662370018P; 16197293;  
201662422738P
- (32) 2016.08.02; 2016.11.04; 2016.11.16
- (33) US; EP; US
- (71)(73) GERON CORPORATION, US
- (72) HUANG Fei, US; RUSBULDT Joshua J., US; RIZO Aleksandra, US
- (74) CORCODEL Angela
- (54) **Combi-nații de imetelstat și venetoclax pentru tratamentul leucemiei mieloid acute**  
**Combinations of imetelstat and venetoclax for the treatment of acute myeloid leukaemia**  
**Комбинации иметелстата и венетоклакса для лечения острого миелоидного лейкоза**
- (57) Prezenta invenție se referă la un tratament combinat pentru cancerul hematologic. Mai precis, o combinație dintre un inhibitor de telomerază și un inhibitor de Bcl-2 este utilă în tratarea cancerelor hematologice, inclusiv a LMA. În anumite forme de realizare, inhibitorul de telomerază este imetelstat sau imetelstat sodic, iar inhibitorul de Bcl-2 este ABT-199.
- Revendicări: 21
- Figuri: 17
- \*  
\* \*
- (57) The present invention relates to a combination treatment for hematological cancers. More specifically; a combination of a telomerase inhibitor and a Bcl-2 inhibitor are useful in treating hematological cancers, including AML. In certain embodiments, the telomerase inhibitor is imetelstat or imetelstat sodium and the Bcl-2 inhibitor is ABT-199.
- Claims: 21
- Fig.: 17

- (11) **MD/EP 3519154 (13) T2**  
 (51) **Int.Cl.:** *B29C 44/06* (2006.01.01)  
*B29C 44/12* (2006.01.01)  
*B29C 44/24* (2006.01.01)  
*B29C 44/32* (2006.01.01)  
*B29C 70/50* (2006.01.01)  
*B32B 5/20* (2006.01.01)  
*B29K 75/00* (2006.01.01)  
*B29L 9/00* (2006.01.01)
- (21) e 2019 0849  
 (96) 16782199.0, 2016.10.03  
 (97) 3519154, 2019.08.07  
 (80) EPB nr. 49/2022, 2022.12.07  
 (87) WO 2018/065030, 2018.04.12  
 (71)(73) KINGSPAN HOLDINGS (IRL) LIMITED, IE  
 (72) TÖLGYI Stefan, RO  
 (74) LAZICOV Tatiana  
 (54) **Procedeu de fabricare a plăcii de spumă**  
**A process for making a foam board**  
**Способ изготовления пенодоски**
- (57) Procedeu de fabricare a unei plăci de spumă cuprinde etapele: i) aşezarea faşetei inferioare din material plastic, care are o suprafaţă fibroasă cu fibre parţial nelegate, formată din fibre care sunt parţial legate la faşeta (inferioară) şi parţial nelegate, astfel încât suprafaţa fibroasă să fie orientată în sus; (ii) depunerea unui material adeziv lichid pe suprafaţa fibroasă, astfel încât să umezească partea de fibre nelegate şi să elimine aerul dintre fibrele parţial nelegate; (iii) depunerea reactivelor formatoare de spumă peste materialul adeziv, care se află pe suprafaţa fibroasă; şi (iv) formarea unui corp de spumă de o formă dorită din reactive, în care materialul adeziv şi partea nelegată a fibrelor sunt încorporate în corpul de spumă, astfel încât partea nelegată a fibrelor să asigure fixarea mecanică a faşetei inferioare la corpul de spumă, formând astfel o placă de spumă, care cuprinde corpul de spumă cu faşeta (inferioară) ataşată la acesta.  
 Acesta oferă o bună aderenţă mecanică a faşetei la corpul de spumă şi este potrivit pentru utilizare în izolaţia exterioară, pe care se aplică direct un material de finisare, cum ar fi tencuiala din ipsos, şi este susţinut de placa de spumă.

Revendicări: 15

\*  
 \* \*

- (57) A process for making a foam board comprising the steps of: (i) laying down a lower facer of a plastics material, which has a fibrous face with partially unbound fibres formed by fibres that are in part bound to the lower facer and are in part unbound, so that the fibrous face faces upwards; (ii) depositing a liquid adhesive material onto the fibrous face so as to wet the unbound part of fibres and eliminate air from between the unbound part of fibres; (iii) depositing foam forming reactants over the adhesive material that is on the fibrous face; and (iv) forming a foam body of a desired shape from the reactants, wherein the adhesive material and the unbound part of the fibres are incorporated into the foam body so that the unbound part of the fibres provide mechanical fixation of the lower facer to the foam body thus forming a foam board comprising the foam body with the lower facer attached thereto. This gives good mechanical adherence of the facer to the foam body and is suitable for use in external insulation to which a finishing material such as a render is directly applied and is supported by the foam board.

Claims: 15

- 
- (11) **MD/EP 3505218 (13) T2**  
 (51) **Int.Cl.:** *A61P 17/10* (2006.01.01)  
*A61Q 19/00* (2006.01.01)  
*A61Q 19/10* (2006.01.01)  
*A61K 8/44* (2006.01.01)  
*A61K 8/39* (2006.01.01)  
*A61K 8/42* (2006.01.01)
- (21) e 2020 0113  
 (96) 18211568.3, 2018.12.11  
 (97) 3505218, 2019.07.03  
 (80) EPB nr. 04/2023, 2023.01.25  
 (31) 201700143871  
 (32) 2017.12.13  
 (33) IT  
 (71)(73) UNIFARCO S.P.A., IT  
 (72) BARATTO Giovanni, IT; SEMENZATO Alessandra, IT; COSTANTINI Alessia, IT  
 (74) SOKOLOVA Sofia  
 (54) **Compoziţie de detergent delicată pentru piele grasă şi acneică**

**A gentle detergent composition for greasy and acneic skins**  
**Композиция для нежного очищения жирной и угревой кожи**

(57) Compoziție de detergent delicată pentru tratarea pielii grase și acneice, cuprinzând:  
 a) cocoil alaninat de sodiu; b) cocoil metil glucamidă; c) lauret-7 citrat; d) PCA etil cocoil arginat; în care: i) cantitatea de a) + b) + c) este între 8 și 18% în greutate din greutatea totală a compoziției menționate; ii) raportul (a)/b)/c)/c) este între 0,8 și 1,4; iii) d) este prezent într-o cantitate variind de la 0,1 la 0,6% din greutatea totală a compoziției menționate.

Revendicări: 8  
 Figuri: 21

\*  
 \* \*

(57) Gentle detergent composition for the treatment of greasy and acneic skins, comprising:  
 a) sodium cocoyl alaninate; b) cocoyl methyl glucamide; c) laureth-7 citrate; d) PCA ethyl cocoyl arginate; wherein: i) the amount of a) + b) + c) is between 8 and 18% by weight out of the total weight of said composition; ii) the ratio (a)/b)/c)/c) is between 0.8 and 1.4; iii) d) is present in an amount ranging from 0.1 to 0.6% on the total weight of said composition.

Claims: 8  
 Fig.: 21

Fig. 1

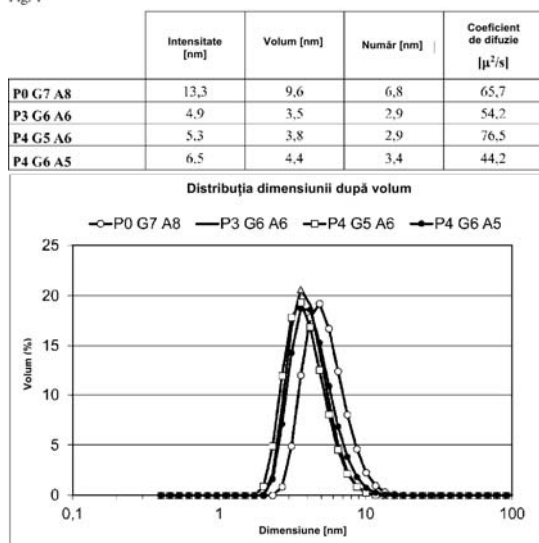

(11) MD/EP 3692039 (13) T2  
 (51) Int.Cl.: C07D 417/12 (2006.01.01)  
 C07D 277/54 (2006.01.01)  
 A61P 31/12 (2006.01.01)  
 A61K 31/426 (2006.01.01)  
 (21) e 2020 0816  
 (96) 18779696.6, 2018.10.04  
 (97) 3692039, 2020.08.12  
 (80) EPB nr. 50/2022, 2022.12.14  
 (87) WO 2019/068817, 2019.04.11  
 (31) 17195047  
 (32) 2017.10.05  
 (33) EP  
 (71)(73) INNOVATIVE MOLECULES GMBH, DE  
 (72) KLEYMANN Gerald, DE; GEGER Christian, DE  
 (74) SOKOLOVA Sofia  
 (54) **Enantiomerii tiazolilor substituiți ca compuși antivirali**  
**Enantiomers of substituted thiazoles as antiviral compounds**  
**Энантиомеры замещенных тиазолов в качестве противовирусных соединений**  
 (57) Invenția de față se referă la compuși noi antivirali cu stereoconfigurație specifică, în special la enantiomeri specifici noi, la un procedeu pentru prepararea acestora și la utilizările lor ca medicamente, în particular ca medicamente antivirale.

Revendicări: 16  
 Figuri: 6

\*  
 \* \*

(57) The present invention relates to novel antiviral compounds with specific stereoconfiguration, especially to specific novel enantiomers, to a process for their preparation and to their use as medicaments, in particular as antiviral medicaments.

Claims: 16  
 Fig.: 6

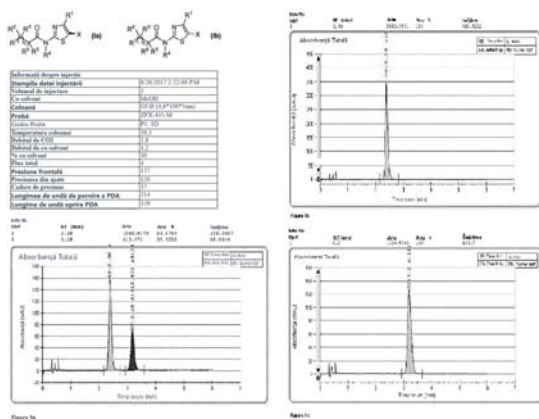

- (11) **MD/EP 3820873 (13) T2**
- (51) **Int.Cl.:** *C07D 491/052* (2006.01.01)  
*A61K 31/436* (2006.01.01)  
*A61P 35/00* (2006.01.01)
- (21) e 2021 0462
- (96) 19745925.8, 2019.07.11
- (97) 3820873, 2021.05.19
- (80) EPB nr. 47/2022, 2022.11.23
- (87) WO 2020/014435, 2020.01.16
- (31) 201862697100P
- (32) 2018.07.12
- (33) US
- (71)(73) ELI LILLY AND COMPANY, US
- (72) BASTIAN Jolie Anne, US; COHEN Jeffrey Daniel, US; RUBIO Almudena, US; SALL Daniel Jon, US; MCMAHON Jennifer Anne, US
- (74) PARASCA Dumitru
- (54) **Degradanți selectivi ai receptorului estrogen**  
**Selective estrogen receptor degraders**  
**Селективные деструкторы эстрогенных рецепторов**
- (57) Sunt furnizați noi degradanți selectivi ai receptorului estrogen (SERD-uri) în conformitate cu formula:

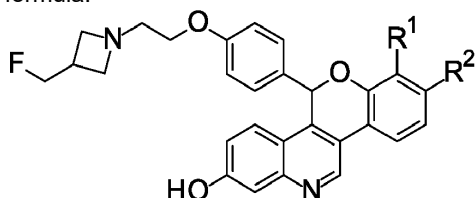

săruri acceptabile farmaceutic ale acestora și compoziții farmaceutice ale acestora, în care fie R1 sau fie R2 este selectat independent dintre

Cl, F, -CF<sub>3</sub> sau -CH<sub>3</sub>, iar celălalt este hidrogen, precum și metode pentru utilizarea acestora.

Revendicări: 16

\*  
\* \*

- (57) Novel selective estrogen receptor degraders (SERDs) according to the formula:

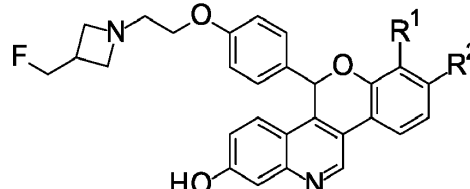

pharmaceutically acceptable salts thereof, and pharmaceutical compositions thereof, wherein either R<sub>1</sub> or R<sub>2</sub> is independently selected from Cl, F, -CF<sub>3</sub>, or -CH<sub>3</sub>, and the other is hydrogen, and methods for their use are provided.

Claims: 16

- (11) **MD/EP 3820874 (13) T2**
- (51) **Int.Cl.:** *C07D 491/052* (2006.01.01)  
*A61K 31/436* (2006.01.01)  
*A61P 35/00* (2006.01.01)
- (21) e 2021 0464
- (96) 19746252.6, 2019.07.11
- (97) 3820874, 2021.05.19
- (80) EPB nr. 48/2022, 2022.11.30
- (87) WO 2020/014440, 2020.01.16
- (31) 201862697100P; 201962825172P
- (32) 2018.07.12; 2019.03.28
- (33) US; US
- (71)(73) ELI LILLY AND COMPANY, US
- (72) COHEN Jeffrey Daniel, US; SALL Daniel Jon, US
- (74) PARASCA Dumitru
- (54) **Degradanți selectivi ai receptorului estrogen**  
**Selective estrogen receptor degraders**  
**Селективные деструкторы эстрогенных рецепторов**
- (57) Sunt furnizați noi degradanți selectivi ai receptorului estrogen (SERD-uri) în conformitate cu formula:

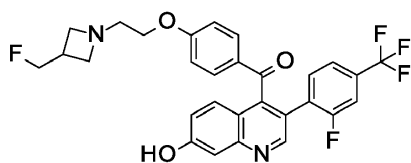

săruri acceptabile farmaceutic, compoziții farmaceutice, utilizări și metode de utilizare a acestora.

Revendicări: 13

(57) Novel selective estrogen receptor degraders (SERDs) according to the formula:

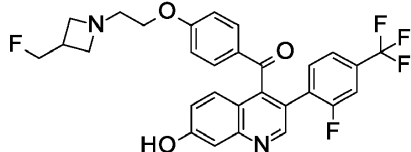

pharmaceutically acceptable salts, pharmaceutical compositions, uses, and methods of use thereof are provided.

Claims: 13

(57) Conjugate de medicament având formula  $[D-(X)_b-(AA)_w-(T)_g-(L)]_n-Ab$  în care: D este un fragment de medicament având următoarea formulă (I) sau o sare, ester, solvat, tautomer sau stereoisomer acceptabil din punct de vedere farmaceutic al acesteia,

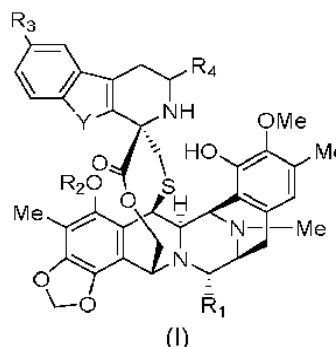

în care D este atașat covalent printr-o grupare hidroxi sau amină la  $(X)_b$  dacă există sau  $(AA)_w$  dacă există sau la  $(T)_g$  dacă există sau  $(L)$ ; care sunt utile în tratamentul cancerului.

Revendicări: 30

Figuri: 15

(11) MD/EP 3870234 (13) T2

(51) Int.Cl.: A61K 47/68 (2017.01.01)  
A61P 35/00 (2006.01.01)

(21) e 2021 0819

(96) 19790550.8, 2019.10.25

(97) 3870234, 2021.09.01

(80) EPB nr. 51/2022, 2022.12.21

(87) WO 2020/084115, 2020.04.30

(31) 18382759

(32) 2018.10.25

(33) EP

(71)(73) PHARMA MAR, S.A., ES

(72) CUEVAS MARCHANTE Maria del Carmen, ES; FRANCESCH SOLLOSO Andres, ES; LATORRE LOZANO Alfonso, ES; MARTINEZ BARRASA Valentin, ES

(74) CORCODEL Angela

(54) Conjugate anticorp-medicament care conțin derivați de ecteinascidină  
Antibody drug conjugates comprising ecteinascidin derivatives

Конъюгаты антитело-лекарственного средства, содержащие производные эктеинасцидина

(57) Drug conjugates having formula  $[D-(X)_b-(AA)_w-(T)_g-(L)]_n-Ab$  wherein: D is a drug moiety having the following formula (I) or a pharmaceutically acceptable salt, ester, solvate, tautomer or stereoisomer thereof,

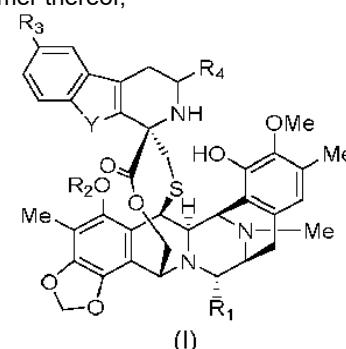

wherein D is covalently attached via a hydroxy or amine group to  $(X)_b$  if any, or  $(AA)_w$  if any, or to  $(T)_g$  if any, or  $(L)$ ; that are useful in the treatment of cancer.

Claims: 30

Fig.: 15

- (11) **MD/EP 3877395 (13) T2**  
 (51) **Int.Cl.: C07J 1/00** (2006.01.01)  
 (21) e 2021 0894  
 (96) 20768398.8, 2020.09.02  
 (97) 3877395, 2021.09.15  
 (80) EPB nr. 49/2022, 2022.12.07  
 (87) WO 2021/044302, 2021.03.11  
 (31) 1900315  
 (32) 2019.09.03  
 (33) HU  
 (71)(73) RICHTER GEDEON NYRT., HU  
 (72) LOVAS Róbert, HU; MAHÓ Sándor, HU; BACSA Ildikó, HU; MAYER Beatrix, HU  
 (74) SKIDAN Natalia  
 (54) **Procedeu industrial pentru prepararea de estetrol de înaltă puritate**  
**Industrial process for the preparation of high purity estetrol**  
**Промышленный способ получения эстетрола высокой чистоты**  
 (57) Invenția se referă la procedeul de preparare a estetrolului cu formula (I), a derivaților acestuia protejați la pozițiile 3,15 $\alpha$ , 16 $\alpha$ , 17 $\beta$  cu formula generală (III) și a derivaților 3-hidroxi ai acestuia protejați la pozițiile 15 $\alpha$ , 16 $\alpha$ , 17 $\beta$  cu formula generală (IV), precum și la intermediarii cu formulele generale (III) și (IV) aplicați în procedeul respectiv.  
 Revendicări: 19  
 \*  
 \* \*
- (57) The invention relates to the preparation of estetrol of formula (I), derivatives thereof protected at positions 3,15 $\alpha$ , 16 $\alpha$ , 17 $\beta$  of general formula (III), and 3-hydroxy derivatives thereof protected at positions 15 $\alpha$ , 16 $\alpha$ , 17 $\beta$  of general formula (IV), and to the intermediates of general formula (III) and (IV) applied in the process. Another aspect of the invention is the use of estetrol of formula (I) obtained by the process of the invention for the preparation of a pharmaceutical composition.  
 Claims: 19
- 
- (11) **MD/EP 3887594 (13) T2**  
 (51) **Int.Cl.: D06M 11/73** (2006.01.01)  
**D06M 11/76** (2006.01.01)  
**D06M 15/41** (2006.01.01)  
**B32B 5/02** (2006.01.01)  
**B64B 1/58** (2006.01.01)  
 (21) e 2021 0947  
 (96) 19812733.4, 2019.11.25  
 (97) 3887594, 2021.10.06  
 (80) EPB nr. 01/2023, 2023.01.04  
 (87) WO 2020/109247, 2020.06.04  
 (31) 201862771224P  
 (32) 2018.11.26  
 (33) US  
 (71)(73) SCEYE SA, CH  
 (72) VESTERGAARD FRANDSEN Mikkel, US; KIM David, US; FILLETER Tobin, CA; PARRAMBATH MUNDAYODAN Sudeep, US  
 (74) CORCODEL Angela  
 (54) **Fibre PBO (Zylon®) grefate cu oxid de grafenă, metodă de obținere și utilizarea acestora**  
**Graphene-oxide grafted PBO (Zylon®) fibers; method for production and use thereof**  
**Привитые оксидом графена PBO (Zylon®) волокна; способ производства и их применения**  
 (57) Într-o metodă de producere a unei fibre PBO cu rezistență crescută împotriva degradării cauzate de UV, este prevăzută o acoperire pe fibrele PBO, acoperirea cuprinzând oxid de grafen reticulat prin polimerizare cu glutaraldehidă și resorcinol. Fibrele sunt utile pentru vehicule mai ușoare decât cele aeriene.  
 Revendicări: 8  
 Figuri: 7  
 \*  
 \* \*
- (57) In a method for producing a PBO fiber with increased resistance against UV-caused degradation, a coating is provided on the PBO fibers, wherein the coating comprises graphene oxide cross-linked by polymerization with glutaraldehyde and resorcinol. The fibers are useful for lighter than air vehicles.  
 Claims: 8  
 Fig.: 7

## FG4A Lista brevetelor de invenție eliberate

Se publică următoarele date: numărul curent, codul țării conform normei ST.3 OMPI, numărul brevetului, codul tipului de document conform normei ST.16 OMPI, indicii de clasificare conform CIB, numărul depozitului, data depozitului, numărul BOPI în care a fost publicată mențiunea privind acordarea brevetului

Nr. crt.	Cod ST. 3 OMPI	(11) Nr. brevet	(13) Cod ST. 16 OMPI	(51) Indici de clasificare	(21) Nr. depozit	(22) Data depozit	(45) Nr. BOPI
1	HU	4825	C1	<b>A01B 33/06</b> (2006.01) <b>A01B 33/08</b> (2006.01) <b>A01B 39/08</b> (2006.01) <b>A01B 21/06</b> (2006.01)	a 2019 0060	2018.01.24	10/2022
2	MD	4826	C1	<b>A23L 7/10</b> (2016.01) <b>A23L 7/117</b> (2016.01) <b>A23L 7/126</b> (2016.01)	a 2021 0042	2021.06.29	10/2022
3	MD	4827	C1	<b>C07D 213/86</b> (2006.01) <b>C07D 213/50</b> (2006.01) <b>C07F 15/02</b> (2006.01) <b>C12N 1/14</b> (2006.01) <b>C12N 1/38</b> (2006.01) <b>C12N 9/20</b> (2006.01) <b>C12R 1/845</b> (2006.01)	a 2021 0014	2021.03.29	10/2022
4	MD	4828	C1	<b>C12N 1/14</b> (2006.01) <b>C12N 9/20</b> (2006.01) <b>C12R 1/845</b> (2006.01) <b>C12Q 1/34</b> (2006.01) <b>C07F 3/04</b> (2006.01) <b>C07F 15/06</b> (2006.01) <b>C07D 213/79</b> (2006.01)	a 2021 0070	2021.10.11	10/2022

## FG9Y Lista brevetelor de invenție de scurtă durată eliberate

Se publică următoarele date: numărul curent, codul țării conform normei ST.3 OMPI, numărul brevetului, codul tipului de document conform normei ST.16 OMPI, indicii de clasificare conform CIB, numărul depozitului, data depozitului, numărul BOPI în care a fost publicată mențiunea privind acordarea brevetului

Nr. crt.	Cod ST. 3 OMPI	(11) Nr. brevet	(13) Cod ST. 16 OMPI	(51) Indici de clasificare	(21) Nr. depozit	(22) Data depozit	(45) Nr. BOPI
1	MD	1646	Z	<b>A01K 61/00</b> (2017.01) <b>A01K 61/10</b> (2017.01) <b>A23K 50/80</b> (2016.01) <b>A23K 20/20</b> (2016.01)	s 2022 0013	2022.02.23	10/2022
2	MD	1647	Z	<b>B01L 5/02</b> (2006.01) <b>B01L 9/02</b> (2006.01)	s 2022 0014	2022.02.24	10/2022

## II

# Soiuri de plante / Plant varieties / Сорта растений

**P**rotecția juridică a soiurilor de plante în Republica Moldova se asigură în temeiul Legii nr. 39/2008 privind protecția soiurilor de plante.

În conformitate cu această Lege, brevetele pentru soi de plantă sunt eliberate de AGEPI și certifică prioritatea și paternitatea amelioratorului și dreptul exclusiv al titularului de brevet asupra soiului.

Un soi este brevetabil dacă este nou, distinct, omogen și stabil și este desemnat printr-o denumire conformă cu prevederile Legii.

Cererea de brevet pentru soi de plantă se depune la AGEPI de către orice persoană care, conform art. 11 și 12 din Lege, dispune de dreptul de a solicita brevet, personal sau prin reprezentant și trebuie să îndeplinească cerințele prevăzute la art. 33 din Lege.

În prezenta Secțiune se publică date privind cererile de brevet pentru soi de plantă depuse, brevetele pentru soi de plantă acordate și brevetele pentru soi de plantă eliberate conform procedurii naționale.

**L**egal protection of plant varieties in the Republic of Moldova shall be afforded in with the Law No. 39/2008 on the Protection of Plant Varieties.

In accordance with this Law, variety patents shall be granted by AGEPI and shall certify the priority of the variety, the authorship of the breeder and the exclusive right of the patent owner in the variety. The plant variety shall be patentable where it is new, distinct, uniform and stable and shall be designated by a denomination in accordance with the provisions of the Law.

The variety patent application shall be filed with the AGEPI by any person who, according to Art. 11 and 12 of the Law, is entitled to apply for a patent, in person or through a representative, and shall fulfill the requirements specified in Art. 33 of the Law.

Data concerning the filed plant variety applications, granted plant variety patents and plant variety patents issued according to the national procedure are published in the present Section.

**П**равовая охрана сортов растений в Республике Молдова обеспечивается на основе Закона № 39/2008 об охране сортов растений.

В соответствии с этим Законом, патенты на сорта растений выдаются AGEPI и удостоверяют приоритет, авторство селекционера и исключительное право патентообладателя на сорт растения.

Сорт растения патентоспособен, если он является новым, отличимым, однородным и стабильным и обозначен наименованием в соответствии с требованиями Закона.

Заявка на патент на сорт растения подается в AGEPI любым лицом, которому согласно ст. 11 и 12 Закона принадлежит право на получение патента, лично или через представителя и должна содержать документы, предусмотренные в ст. 33 Закона.

В данном Разделе публикуются сведения о заявках на патенты на сорта растений, о предоставленных патентах на сорта растений и о выданных патентах на сорта растений согласно национальной процедуре.

**CODURILE OMPI PENTRU CODIFICAREA TITLURILOR INFORMAȚIILOR  
REFERITOARE LA SOIURILE DE PLANTE PUBLICATE ÎN BULETINUL OFICIAL  
DE PROPRIETATE INTELECTUALĂ CONFORM NORMEI ST. 17**

**WIPO CODES ON CODING OF HEADINGS OF ANNOUNCEMENTS CONCERNING  
PLANT VARIETIES MADE IN THE OFFICIAL BULLETIN  
OF INTELLECTUAL AL PROPERTY IN ACCORDANCE WITH THE STANDARD ST. 17**

**КОДЫ ВОИС ДЛЯ КОДИРОВАНИЯ ЗАГОЛОВКОВ ИНФОРМАЦИИ, ОТНОСЯЩЕЙСЯ  
К СОРТАМ РАСТЕНИЙ, ПУБЛИКУЕМОЙ В ОФИЦИАЛЬНОМ БЮЛЛЕТЕНЕ  
ИНТЕЛЛЕКТУАЛЬНОЙ СОБСТВЕННОСТИ В СООТВЕТСТВИИ СО СТАНДАРТОМ ST. 17**

- BZ9E** Cereri de brevet pentru soi de plantă publicate  
Published plant variety patent applications  
Опубликованные заявки на патент на сорт растения
- BA9E** Denumirile soiurilor  
Variety denominations  
Наименования сортов
- FF9E** Brevete pentru soi de plantă acordate  
Granted plant variety patents  
Предоставленные патенты на сорт растения
- FF9E** Lista brevetelor pentru soi de plantă acordate, aranjate în ordinea numerelor de brevete (anual)  
Numerical index of granted plant variety patents (yearly)  
Нумерационный указатель предоставленных патентов на сорт растения (годовой)
- FG9E** Brevete pentru soi de plantă eliberate  
Issued plant variety patents  
Выданные патенты на сорт растения
- FA9E** Lista cererilor de brevet pentru soi de plantă retrase  
List of withdrawn plant variety patent applications  
Перечень отозванных заявок на патент на сорт растения
- FC9E** Lista cererilor de brevet pentru soi de plantă respinse  
List of rejected plant variety patent applications  
Перечень отклоненных заявок на патент на сорт растения
- MC9E** Lista cererilor de brevet pentru soi de plantă anulate  
List of nullited plant variety patent applications  
Перечень аннулированных заявок на патент на сорт растения
- MM9E** Lista brevetelor pentru soi de plantă a căror valabilitate a încetat  
List of invalid plant variety patents  
Перечень патентов на сорт растения, действие которых прекращено
- HF9E** Lista brevetelor pentru soi de plantă revalidate  
List of revalidated plant variety patents  
Перечень восстановленных патентов на сорт растения

## BZ9E Cereri de brevet pentru soi de plantă publicate / Published plant variety patent applications / Опубликованные заявки на патент на сорт растения

**P**ublicarea în BOPI a cererilor de brevet pentru soi de plantă asigură solicitantului o protecție provizorie în condițiile prevăzute de art. 26 din Legea nr. 39/2008 privind protecția soiurilor de plante.

Materialele cererilor de brevet pentru soi de plantă, informațiile despre care sunt publicate în BOPI, se află în biblioteca AGEPI, accesibile publicului, și pot fi consultate sau se pot comanda copii, contra cost.

Conform art. 49 din Lege, după publicarea cererii orice persoană poate să prezinte la AGEPI obiecții referitor la denumirea soiului și la satisfacerea condițiilor de brevetabilitate, în condițiile stabilite în Lege.

**P**ublication in BOPI of plant variety patent applications provides to the applicant a provisional protection under the terms of Article 26 of Law No. 39/2008 on the Protection of Plant Varieties.

Plant variety patent application materials, information on which are published in BOPI, are in the AGEPI library, accessible to the public, and can be consulted or copies can be ordered fee.

According to Article 49 of the Law, after the publication of the application any person may file with the AGEPI objections to the denomination of the variety and to the compliance with the requirements of patentability, under the terms established in the Law.

**П**убликация заявок на патент на сорт растения в BOPI обеспечивает заявителю временную охрану на условиях, предусмотренных ст. 26 Закона № 39/2008 об охране сортов растений.

Материалы заявок на патент на сорт растения, сведения о которых опубликованы в BOPI, находятся в библиотеке AGEPI, общедоступны для ознакомления, а за определенную плату могут быть заказаны их копии.

Согласно ст. 49 Закона после публикации заявки любое лицо вправе подать в AGEPI возражения в отношении наименования сорта, а также возражения относительно несоответствия условиям патентоспособности, предусмотренным Законом.

## BZ9E Cereri de brevet pentru soi de plantă publicate / Published plant variety patent applications / Опубликованные заявки на патент на сорт растения

Se publică următoarele date: numărul curent, numărul depozitului, data depozitului, solicitantul, amelioratorul, denumirea comună (taxonul botanic), denumirea propusă a soiului, data publicării

Nr. crt.	Nr. depozit/ Data depozit	a. Solicitantul b. Amelioratorul	Denumirea comună ( <i>Taxonul botanic</i> )	Denumirea propusă a soiului	Data publicării
No.	Application number/ Filing date	a. Applicant b. Breeder	Common name ( <i>Botanical taxon</i> )	Proposed variety denomination	Date of publication
№ п/п	Номер заявки/ Дата подачи	а. Заявитель b. Селекционер	Название вида ( <i>Ботанический таксон</i> )	Предложенное наименование сорта	Дата публикации
1	v 2023 0007 / 2023.02.10	a. ABCz Group B.V./S.R.L., BE  b. GRARD Olivier, FR; GRARD Alexandre, FR	MĂR ( <i>Malus domestica</i> Borkh.)  Apple ( <i>Malus domestica</i> Borkh.)  Яблоня ( <i>Malus domestica</i> Borkh.)	Gradisca	2023.05.31

## FF9E Brevete pentru soi de plantă acordate / Granted plant variety patents / Предоставленные патенты на сорт растения

Orice hotărâre de acordare a brevetului pentru soi de plantă poate fi contestată de către o persoană, afectată de hotărârea respectivă în mod direct și personal.  
Contestația motivată se depune la AGEPI în termen de 2 luni de la data publicării hotărârii.

Any decision to grant a plant variety patent may be appealed by a person directly and personally affected by that decision.  
The reasoned appeal shall be lodged with the AGEPI within 2 months as from the date of publication of the decision.

Любое решение о выдаче патента на сорт растения может быть обжаловано лицом, которого данное решение касается и к которому оно имеет непосредственное и прямое отношение.  
Мотивированный протест подается в AGEPI в течение двух месяцев с даты публикации решения.

## FF9E Brevete pentru soi de plantă acordate Granted plant variety patents Предоставленные патенты на сорт растения

Se publică următoarele date: numărul curent, numărul depozitului, data depozitului,  
titularul, amelioratorul, denumirea comună (taxonul botanic), denumirea soiului,  
numărul brevetului, data acordării brevetului

Nr. crt.	Nr. depozit/ Data depozit	a. Titularul b. Amelioratorul	Denumirea comună ( <i>Taxonul botanic</i> )	Denumirea soiului	Numărul de brevet/ Data acordării
No.	Application number/ Filing date	a. Holder b. Breeder	Common name ( <i>Botanical taxon</i> )	Variety denomination	Patent number /Date of grant
№ п/п	Номер заявки/ Дата подачи	a. Патентообладатель b. Селекционер	Название вида ( <i>Ботанический таксон</i> )	Наименование сорта	Номер патента/ Дата предоставления патента
1	v 2020 0011 / 2020.06.04	a. INSTITUȚIA PUBLICĂ INSTITUTUL DE CERCETĂRI PENTRU CULTURILE DE CÂMP „SELECȚIA”, MD  b. POSTOLATI Alexei, MD; GĂINĂ Lidia, MD; SERGHEI Titu, MD; PLEȘCA Adrian, MD; ȚURCAN Iulia, MD; ATANOVA Lilia, MD; RUDOI Marina, MD; VRONSHIИ Mihail, MD; TARAN Mihail, MD	GRĂU COMUN ( <i>Triticum aestivum</i> L.)  Wheat ( <i>Triticum aestivum</i> L.)  Пшеница мягкая ( <i>Triticum aestivum</i> L.)	TIRAS	419 / 2023.05.31

# III

## Mărci / Trademarks

**P**rotecția juridică a mărcilor în Republica Moldova se asigură în temeiul înregistrării lor la AGEPI în modul stabilit de Legea nr. 38/2008 privind protecția mărcilor. În conformitate cu Legea, marca se autentifică prin certificatul de înregistrare eliberat de AGEPI. Certificatul de înregistrare confirmă prioritatea mărcii și dreptul exclusiv al titularului asupra mărcii pentru produsele și serviciile indicate în certificat.

În prezenta Secțiune se publică datele privind cererile de înregistrare, datele privind mărcile înregistrate în baza cererilor acceptate parțial, mărcile înregistrate și mărcile reînnoite prin procedura națională. Mărcile înregistrate conform Aranjamentului de la Madrid privind înregistrarea internațională a mărcilor și Protocolului referitor la Aranjamentul de la Madrid la care Republica Moldova este parte se publică în limbile franceză, engleză și spaniolă în Buletinul OMPI de Mărci Internaționale ("Gazette OMPI des marques internationales / WIPO Gazette of International Marks / Gaceta de la OMPI de Marcas Internacionales"). Buletinul include toate datele referitoare la înregistrările internaționale noi, la reînnoiri, la desemnări posterioare, precum și la modificări și alte acțiuni ce se referă la înregistrările internaționale. Buletinul este disponibil accesului public pe site-ul OMPI la adresele <https://www3.wipo.int/madrid/monitor/en/#gazette>, <https://www3.wipo.int/madrid/monitor/fr/#gazette> sau <https://www3.wipo.int/madrid/monitor/es/#gazette>.

**L**egal protection of trademarks in the Republic of Moldova shall be afforded on the basis of registration with the AGEPI, as established by Law No. 38/2008 on the Protection of Trademarks. According to this Law the trademark is certified by a registration certificate issued by AGEPI. The registration certificate attests the priority date of the trademark and the exclusive right of the owner in the trademark for the goods and services entered in the certificate.

Data on filed trademark applications, data on trademarks registered on the basis of partially accepted applications, registered trademarks and trademarks renewal under the national procedure shall be published in this Section.

Trademarks registered under the Madrid Agreement and the Protocol Concerning the International Registration of Marks to which the Republic of Moldova is party shall be published in French, English and Spanish in the Gazette OMPI des marques internationales / WIPO Gazette of International Marks / Gaceta de la OMPI de Marcas Internacionales. The Gazette includes all relevant data on new international registrations, renewals, subsequent designations as well as changes and other entries referred to the international registrations. The Gazette is available for public on the WIPO site at <https://www3.wipo.int/madrid/monitor/en/#gazette>, <https://www3.wipo.int/madrid/monitor/fr/#gazette> or <https://www3.wipo.int/madrid/monitor/es/#gazette>.

**CODURILE INID PENTRU IDENTIFICAREA DATELOR BIBLIOGRAFICE  
REFERITOARE LA MĂRCI, CONFORM NORMEI ST. 60 OMPI****LIST OF INID CODES CONCERNING BIBLIOGRAPHIC DATA  
RELATING TO MARKS, ACCORDING TO WIPO STANDARD ST. 60**

- (111) Numărul de ordine al înregistrării  
Serial number of the registration
- (116) Numărul de ordine al înregistrării reînnoite  
Serial number of the renewal
- (151) Data înregistrării  
Date of the registration
- (156) Data reînnoirii  
Date of the renewal
- (170) Termenul prevăzut de valabilitate a înregistrării / reînnoirii  
Expected duration of the registration/renewal
- (181) Data prevăzută de expirare a termenului de valabilitate a înregistrării  
Expected expiration date of the registration
- (186) Data prevăzută de expirare a termenului de valabilitate a reînnoirii  
Expected expiration date of the renewal
- (210) Numărul de depozit  
Number of the application
- (220) Data de depozit  
Date of filing of the application
- (230) Data priorității de expoziție  
Date of the exhibition priority
- (310) Numărul de depozit al cererii inițiale  
Number of the initial application
- (320) Data de depozit a cererii inițiale  
Date of filing of the initial application
- (330) Țara cererii inițiale, codul conform normei ST. 3 OMPI  
Country of the initial application, code according to WIPO Standard ST. 3
- (441) Data la care informațiile privind cererea neexaminată au fost făcute accesibile publicului  
Date of making information available to the public regarding the non-examined application
- (442) Data la care informațiile privind cererea examinată au fost făcute accesibile publicului  
Date of making information available to the public regarding the examined application
- (450) Data la care informațiile privind înregistrarea au fost făcute accesibile publicului  
Date of making information available to the public regarding the registration
- (510) Lista produselor când acestea nu sunt clasificate  
List of goods, if not classified
- (511) Indicarea claselor conform Clasificării internaționale a produselor și serviciilor în scopul înregistrării mărcilor (Clasificarea de la Nisa), lista produselor și serviciilor conform acestei clasificări  
The International Classification of Goods and Services for the Purposes of the Registration of Marks (Nice Classification), list of goods and/or services classified according thereto

- (526) Elementele mărcii asupra cărora nu se extinde dreptul exclusiv  
Marks elements to which the exclusive rights do not extend
- (531) Descrierea elementelor figurative ale mărcii conform Clasificării internaționale a elementelor figurative ale mărcilor (Clasificarea de la Viena)  
Description of the figurative elements of the mark according to the International Classification of the Figurative Elements of Marks (Vienna Classification)
- (540) Reproducerea mărcii  
Reproduction of the mark
- (550)\* Indicarea faptului că marca este proprietate a statului  
Indication to the effect that the mark is a state property
- (551) Indicarea faptului că marca este colectivă sau de certificare  
Indication to the effect that the mark is a collective mark or a certification mark
- (554) Indicarea faptului că marca este tridimensională  
Indication to the effect that the mark is a three-dimensional mark
- (556) Marcă sonoră, inclusiv caracteristicile  
Sound mark, including characteristics
- (580) Data înscrierii oricărui tip de tranzacție privind cererile de înregistrare sau înregistrările (de exemplu: modificare de titular, modificare de nume sau adresă, renunțare, expirare a protecției)  
Date of recording of any kind of transaction in respect of applications or registrations (for example: change in ownership, change in name or address, renunciation, termination of protection)
- (591) Indicarea culorilor revendicate  
Indication of colors claimed
- (641) Numărul și data altor cereri înrudite din punct de vedere juridic  
Number and date of other legally related applications
- (730) Numele/denumirea și adresa solicitantului sau titularului, codul țării conform normei ST. 3 OMPI  
Name and address of the applicant or the holder of the registration, country code according to WIPO Standard ST. 3
- (740) Numele reprezentantului  
Name of the representative
- (750) Adresa pentru corespondență  
Address for correspondence
- (770) Numele și adresa solicitantului sau titularului precedent (în caz de schimbare a titularului)  
Name and address of the applicant or holder (in case of change in ownership)
- (771) Numele precedent sau adresa precedentă a solicitantului sau titularului (fără schimbarea titularului)  
Previous name or address of the applicant or holder (in case of change in ownership)
- (791) Numele și adresa licențiatului  
Name and address of the licensee
- (800) Indicarea datelor conform Aranjamentului de la Madrid și Protocolului de la Madrid  
Indication of data under the Madrid Agreement and the Madrid Protocol
- (300)\* Date referitoare la prioritatea cererilor înregistrate la oficiul de brevete al fostei U.R.S.S. (numărul documentului, data depozitării, codul țării)  
Data relating to priority of the applications registered with the patent office of the former USSR (number of the document, application filing date, code of the country)

## Cereri de înregistrare / Applications for registration

În conformitate cu Legea nr. 38/2008 privind protecția mărcilor, cererea de înregistrare a mărcii se depune la AGEPI de către solicitant, personal sau prin intermediul unui reprezentant.

O cerere trebuie să se refere la o singură marcă și trebuie să conțină documentele prevăzute în art. 30 din Lege.

Orice persoană interesată în termen de 3 luni de la data publicării datelor cu privire la cererea depusă poate prezenta în scris la AGEPI observații motivate privind necesitatea de a refuza înregistrarea mărcii conform art. 7 și/sau să formuleze o opoziție la înregistrarea mărcii pe motiv că înregistrarea acesteia ar trebui refuzată în baza prevederilor art. 8 și/sau, după caz, art. 7 din Lege.

In accordance with the Law No. 38/2008 on the Protection of Trademarks a trademark registration application shall be filed with the AGEPI by the applicant, in person or through a representative.

An application shall relate to one trademark only and shall contain the documents provided for in Art. 30 of the Law.

Within three months of the date of publication of a trademark registration application, any person shall be entitled to submit its comments in writing to the AGEPI, providing justification of the need for refusal of the trademark registration on the basis of Article 7 and/or lodge an opposition against registration of a trademark on the grounds that its registration must be refused on the basis of Article 8 and/or, as appropriate, Article 7 of the Law.

- (210) **050600**  
 (220) 12.10.2022  
 (730) **DF World of Spices GmbH, DE**  
 Dieter-Fuchs-Strasse 10, 49201 Dissen,  
 Germania  
 (540)

**Fuchs Aroma souvenir, pune gust din Romania.**

- (511) NCL(11-2022)  
 29 - carne, pește, păsări și vânat; extracte din carne; fructe și legume conservate, congelate, uscate și fierte; jeleuri, dulcețuri, compoturi; ouă; lapte, brânzeturi, unt, iaurt și alte produse lactate; uleiuri și grăsimi de uz alimentar; înlocuitori de carne; cârnați vegetali preparați din proteină de soia (cârnați de soia); chiftele vegetale prăjite făcute din soia (înlocuitori de carne) și gulaș de soia; aspiciuri din carne, pește, fructe și legume; fructe sau legume conservate în ulei, muștar, oțet sau sirop (în saramură); cartofi, preparați; anghinare și miezuri de anghinare procesate; ardei iuți conservați; ardei preparați; năut, preparat; leguminoase preparate, linte (legume) conservată; germeți și lăstari de legume și fructe (prelucrați); măsline (pregătite), măsline umplute; ardei chili (preparați); piri piri (ardei chili), preparați; castraveciori; nuci preparate; germeți de soia (preparați); castane gătite; piure de castane; murături; ciuperci, preparate; trufe gătite; produse tartinabile pe bază de trufe (creme de trufe); gelatină de uz alimentar; glazuri comestibile pentru alimente pe bază de carne, pește, testacee, păsări, vânat, extracte de carne, produse lactate, supe, ciuperci, fructe, legume, cartofi, boabe de soia, nuci sau semințe; sucuri de legume pentru gătit; uleiuri, inclusiv uleiuri cu mirodenii, uleiuri condimentate, uleiuri de ciuperci, uleiuri de plante, uleiuri de fructe, uleiuri de legume, uleiuri de fructe de pădure, uleiuri de usturoi, uleiuri de semințe, uleiuri de nuci, uleiuri pe bază de trufe, ulei de măsline; uleiuri aromatizate, cu mirodenii; fructe de pădure (prelucrate); prafuri de fructe, fructe de pădure și legume; semințe preparate, praf de semințe; sosuri pentru gustări și preparate pentru fabricarea sosurilor pentru gustări; paste constând din carne, pește, păsări, vânat, extracte de carne, legume și produse lactate, cu adaos de mirodenii; piureuri constând din roșii, fasole, castane, mazăre; tocane; hummus (pastă de năut); pastă de trufe; pate de ficat; baze de supă, baze de

ciorbă; concentrate pentru pregătirea supeilor; supe, consommé-uri, bulion, ciorbe; concentrate de legume, carne și carne de pasăre, cuburi de bulion; preparate pentru gătirea supelor, consommé-urilor, bulionului și ciorbelor, toate și în formă deshidratată; amestecuri de legume pentru supe (procesate); lapte de soia, lapte de nucă de cocos pentru uz culinar, brânză, tofu; gemuri și marmeladă din fructe; amestecuri cu conținut de grăsime pentru tartine; alimente produse în principal din fasole sau năut cu adaos de făină de soia, inclusiv falafel; ulei din semințe de in pentru uz culinar; extracte de alge; alge preparate, foi din alge de mare; ouă de melci; melci, moluște și crustacee procesate; gustări și gustări sub formă de mâncăruri ușoare constând în principal din carne, pește, testacee, crustacee, moluște, păsări, vânat, extracte de carne, produse lactate, supe, ciuperci, fructe, legume, cartofi, boabe de soia, nuci sau semințe; chipsuri, chipsuri de creveți; mâncăruri gata preparate și semipreparate constând în principal din carne, pește, testacee, crustacee, moluște, păsări, vânat, extracte de carne, produse lactate, supe, ciuperci, fructe, legume, cartofi, boabe de soia, nuci sau semințe; aperitive constând în principal din carne, pește, testacee, crustacee, moluște, păsări, vânat, extracte de carne, produse lactate, supe, ciuperci, fructe, legume, cartofi, boabe de soia, nuci sau semințe; aperitive constând în principal din carne, pește, testacee, crustacee, moluște, păsări, vânat, extracte de carne, produse lactate, supe, ciuperci, fructe, legume, cartofi, boabe de soia, nuci sau semințe, inclusiv legume sau flori de legume marinate cu ulei; amestecuri instant deshidratate pentru mâncăruri preparate constând în principal din carne, pește, testacee, crustacee, moluște, păsări, vânat, extracte de carne, produse lactate, supe, ciuperci, fructe, legume, cartofi, boabe de soia, nuci sau semințe; salate preparate; umpluturi și amestecuri constând în principal din carne, pește, testacee, crustacee, moluște, păsări, vânat, extracte de carne, produse lactate, supe, ciuperci, fructe, legume, cartofi, boabe de soia, nuci sau semințe; alimente cu conținut redus de calorii, constând în principal din carne, pește, testacee, crustacee, moluște, păsări, vânat, extracte de carne, produse lactate, supe, ciuperci, fructe, legume, cartofi, boabe de soia, nuci sau semințe; produse tartinabile și topping-uri pentru alimente constând în principal din carne, pește, testacee, crustacee, moluște, păsări, vânat, extracte de carne, produse lactate, supe, ciuperci, fructe, legume, cartofi, boabe de soia, nuci sau semințe; lapte din boabe de soia,

- băuturi pe bază de soia utilizate ca înlocuitori de lapte; ulei de susan pentru alimente; susan măcinat; clătite de cartofi; răsti (chiftele cu cartofi gratinați prăjiți); toate produsele sus-menționate inclusiv conservate și sub formă de semipreparate sau mâncăruri gata preparate, inclusiv congelate și sub formă de alimente cu conținut redus de calorii, și inclusiv în capsule sau microcapsule sau cu cantitate redusă de germeni;
- 30 - cafea, ceai, cacao și înlocuitori de cafea; orez, paste făinoase și tăiței; tapioca și sago; făină și preparate din cereale; pâine, produse de patiserie și cofetărie; ciocolată; înghețată, șerburi și alte tipuri de gheață comestibilă; zahăr, miere, sirop de melasă; drojdie, praf de copt; sare, mirodenii, condimente, zarzavaturi conservate; oțet, sosuri și alte preparate de condimentare; gheață (apă înghețată); amestecuri și substanțe aromatice de uz alimentar, cu excepția uleiurilor esențiale; sare aromată și sare pentru asezonare, esențe de mirodenii, extracte de mirodenii, plante aromatice pentru condimentare, plante în ulei pentru condimentare, plante aromatice uscate pentru gătit și de uz culinar, amestecuri de mirodenii, mirodenii sub formă de pastă, sare cu mirodenii, preparate de mirodenii; sare pentru conservarea alimentelor, sosuri condimentate și sosuri pentru condimentare; preparate pentru asezonare; amestecuri de plante aromatice pentru gătit; plante aromatice în ulei; frunze de dafin, cuișoare, ghimbir, ienibahar, boabe de ienupăr (condimente), șofran, coriandru; mirodenii pentru conserve și murături; bicarbonat de sodiu alimentar; arome alimentare, condimente și produse pentru asezonare; arome pentru asezonare, extracte de arome de uz alimentar, substanțe și preparate pentru asezonare, amestecuri condimentate, preparate pentru asezonare sub formă de pastă, mirodenii și condimente decorative, sare cu condimente, sosuri aromatice, preparate aromatice, inclusiv sub formă de cuburi; sambal (condiment pe bază de ardei iute); sosuri salsa; chutneys (condimente); marinate; marinate pentru asezonare; flori și plante aromatice cu flori pentru condimentare; praf de flori pentru condimentare; ardei iuți uscați (condimente), piri piri uscat (ardei chili, condiment); zahăr aromat, zahăr cu aromă de vanilie, zahăr vanilat; amestecuri de zahăr și scorțișoară; amestecuri de zahăr și mirodenii; zahăr din trestie de zahăr; glazuri comestibile pentru alimente pe bază de cereale, produse din

cereale, orez, condimente și mirodenii; produse pentru frăgezit carne, de uz casnic (condimente); potențiatori de gust, saramură și marinate pentru carne, de uz casnic; pesmeți din pâine pentru panat; arome vegetale, extracte aromatice, arome de reacție și arome de afumare, esențe de uz alimentar (cu excepția esențelor eterice și uleiurilor esențiale); aditivi pentru panificație, și anume arome pentru copt; sosuri, inclusiv sosuri demi-glace, sos alb, sos pesto, sosuri de muștar, sosuri cu oțet și sosuri pentru salate (lichide sau uscate), sosuri de fructe; sosuri pentru mâncare; sos concentrat; amestecuri pentru mâncăruri și semipreparate pentru o gătire ușoară în formă uscată, de pastă sau lichidă, constând din ingrediente aromatice și de condimentare, aditivi tehnici pentru alimente, cum ar fi agenții de îngroșare sau emulgatori și ingrediente pentru gust, în special produse lactate, legume, fructe, ciuperci, arome, mirodenii și plante aromatice; sirop auriu, sirop de arțar; amestecuri uscate pentru sosuri și pentru sosuri pentru salate (lichide sau uscate); produse tartinabile și topping-uri pentru alimente constând în principal din cereale, preparate din cereale, orez, paste alimentare făinoase, condimente, mirodenii sau produse de patiserie; sosuri (amestecuri de oțet și ulei); agenți de îngroșare a sosurilor și sosurilor de carne; ketchup (sos); maioneză; capere; fructe și boabe de capere; preparate din cereale pentru consum uman, müsli, cuș-cuș, bulgur; mămăligă (polenta); mâncăruri pe bază de făină; fidele de orez, tăiței din amidon; fidea, macaroane; paste alimentare făinoase cu umplutură de brânză, carne sau legume; pâtés en croustade; concentrat pentru aluat dospit; crutoane; produse de patiserie cu ceapă și brânză; lipii umplute sau acoperite la alegere sau pentru umplut sau acoperit, cum ar fi burritos, fajitas, taco, enchilada și chimichanga; gustări din grâu, orez și porumb fabricate prin extrudare, în special tortillas, nachos, taco, biscuiți sărați; produse de panificație ce pot fi găsite pentru consum într-un aparat de prăjit pâine, în special sandvișuri sărate coapte; fulgi de porumb; boabe de porumb prăjite; coșulețe din foietaj umplute cu diverse garnituri (vol-au-vent); amestecuri de copt și amestecuri de copt gata preparate (sub formă de pulbere), inclusiv amestecuri pentru copt cu mirodenii, condimente și arome; produse de panificație; taco, tortillas; făină de tapioca; budinci, bomboane, deserturi preparate (produ-

se de patiserie și cofetărie); produse tartinabile pe bază de ciocolată, cacao, miere, produse din cereale sau maioneză; agenți de creștere pentru produse de panificație, și anume bicarbonat de sodiu, carbonat de amoniu și drojdie uscată pentru gătit; agenți de afânare a amestecurilor pentru prăjituri și panificație și a aluatului; ciocolată, nuga; dulciuri; produse cu conținut de ceai (îmbogățite cu vitamine și/sau aromatizate și/sau ca produse instant și/sau îmbogățite cu minerale), ceai cu gheață (iced tea), băuturi cu ceai sau pe bază de ceai, infuzii de plante și ceaiuri de fructe, infuzii (altele decât cele medicinale), kombucha (băuturi); hârtie de orez (comestibilă); preparate cu drojdie, tărâțe prelucrate (preparate din cereale) pentru consum uman, preparate din tărâțe, alimente făcute în principal din făină de soia cu adaos de fasole sau năut, inclusiv chiftele de soia; pastă din fasole de soia (miso); drojdie sub formă de tablete sau capsule; apă de trandafir; mâncăruri preparate pe bază de tăiței, mâncăruri preparate pe bază de paste, mâncăruri preparate pe bază de orez; taco, foi pentru taco, tortillas, înveliș pentru sandwichuri; gustări, chips-uri, gustări crocante și gustări mici constând în principal din cereale, preparate din cereale, orez, paste alimentare făinoase, condimente, mirodenii sau produse de patiserie; mâncăruri gata preparate și semipreparate constând în principal din cereale, preparate pe bază de cereale, orez, paste alimentare făinoase, condimente, mirodenii sau produse de patiserie; aperitive constând în principal din cereale, preparate din cereale, orez, paste alimentare făinoase, flori pentru condimentare conservate în ulei sau prăjite sau sandwichuri; amestecuri uscate pentru mâncăruri instant constând în principal din cereale, preparate din cereale, orez, paste alimentare făinoase, condimente, mirodenii sau produse de patiserie; salată de orez, salată de macaroane, salate de paste și alte salate incluse în clasa 30; umpluturi și amestecuri, constând în principal din cereale, preparate din cereale, orez, paste alimentare făinoase, condimente, mirodenii sau produse de patiserie; pateuri (patiserie); alimente cu conținut redus de calorii pe bază de carbohidrați (altele decât cele de uz medical); amestecuri (glazuri pentru gătit); dextroză, dextroză de afumare de uz alimentar; glutamat de monosodiu, glutamat de sodiu; glazuri cu aromă de ciocolată; glazuri dulci; condimente de pulverizat pentru alimente; agenți de în-

groșare de uz culinar; lianți pentru cârnați; gluten de uz alimentar, amestecuri pentru glazuri incluse în clasa 30; glazuri condimentate (glazuri aromate) pentru alimente; pastă de susan; dulciuri pe bază de susan; batoane dulci cu susan; semințe de susan (condimente); dulciuri preparate din ulei de susan; sare de masă amestecată cu semințe de susan; semințe de susan prăjite și măcinate destinate utilizării ca mirodenie; semințe de in de uz culinar (asezonare); toate produsele sus-menționate inclusiv conservate sau sub formă de semipreparate și mâncăruri instant, inclusiv congelate și sub formă de alimente cu conținut redus de calorii, și inclusiv în capsule sau microcapsule sau cu cantitate redusă de germeni.

- 
- (210) **050962**  
 (220) 23.12.2022  
 (310) 97/477,698  
 (320) 27.06.2022  
 (330) US  
 (730) **Admirals Basketball Academy, US**  
 16719 Huebner Road, #201, San Antonio,  
 Texas 78248, Statele Unite ale Americii  
 (540)

## ADMIRALS

- (511) NCL(11-2022)  
 25 - îmbrăcăminte, și anume cămăși, tricouri, maiouri, cămăși pentru costum, cămăși din tricot, tricouri polo, pulovere, bluze sport, hanorace cu glugă, pantaloni de trening, treninguri (pentru sport); îmbrăcăminte pentru sport, și anume cămăși, șorturi, pantaloni, jachete, încălțăminte, pălării și șepci, echipament sportiv; încălțăminte; articole pentru acoperirea capului;  
 41 - organizarea și coordonarea programelor sportive pentru tineret în domeniul baschetului; organizarea și coordonarea competițiilor și jocurilor atletice în domeniul baschetului; organizarea evenimentelor sportive în domeniul baschetului; furnizarea de instalații pentru sport și antrenamente fizice pentru tineret; servicii de antrenamente sportive în domeniul baschetului; servicii de instruire sportivă, și anume dezvoltarea abilităților de baschet și instruire aferentă; școli și tabere de baschet, școli și tabere de antrenori de bas-

chet și conducerea și coordonarea jocurilor de baschet; servicii de club de fani; servicii de divertisment, și anume furnizarea divertismentului multimedia nedescărcabil sub formă de înregistrări video, înregistrări video în flux și înregistrări audio în domeniul baschetului prin intermediul unui site web; servicii de publicare electronică, și anume publicarea ghidurilor, buletinelor informative și orarelor de jocuri on-line prin Internet, toate în domeniul baschetului; furnizarea informațiilor în domeniul baschetului prin intermediul unei baze de date computerizate online.

(210) **050963**  
 (220) 23.12.2022  
 (730) **MYR GmbH, DE**  
 Burgwedel, Fraunhoferstr. 17, 82152 Martinsried, Germania  
 (540)

## МИРКЛУДЕКС Б

(511) NCL(11-2022)  
 05 - preparate farmaceutice.  
 (531) CFE(8) 28.05.00.

(210) **050964**  
 (220) 23.12.2022  
 (730) **MYR GmbH, DE**  
 Burgwedel, Fraunhoferstr. 17, 82152 Martinsried, Germania  
 (540)

## MYRCLUDEX B

(511) NCL(11-2022)  
 05 - preparate farmaceutice.

(210) **051046**  
 (220) 18.01.2023  
 (730) **VETRO-GLASS S.R.L., MD**  
 Str. Cerniahovskii nr. 52,  
 MD-3101, Bălți, Republica Moldova  
 (540)



(591) Culori revendicate: alb, verde de diferite nuanțe, negru, gri de diferite nuanțe, turcoaz.  
 (511) NCL(12-2023)  
 11 - aparate și instalații de iluminat, de încălzire, de răcire, de producere a vaporilor, de coacere, de uscare, de ventilare, de distribuire a apei și de uz sanitar;  
 19 - materiale, nemetalice, pentru clădiri și construcții; conducte rigide, nemetalice, pentru construcții; asfalt, smoală, gudron și bitum; construcții transportabile, nemetalice; monumente, nemetalice;  
 20 - mobile, oglinzi, rame pentru tablouri; containere, nemetalice, pentru depozitare sau transport; oase neprelucrate sau semiprelucrate, coarne, fanoane de balenă sau sidef; scoici; spumă de mare; chihlimbar galben;  
 35 - publicitate; administrarea, organizarea și managementul afacerilor; lucrări de birou;  
 (531) CFE(9) 03.07.03; 03.07.24; 25.01.13; 25.05.02; 27.05.01; 29.01.13.

- (210) **051118**  
 (220) 01.02.2023  
 (310) 97/641,176  
 (320) 20.10.2022  
 (330) US  
 (730) **Western Union Holdings, Inc., a Georgia corporation, US**  
 7001 East Belleview Avenue Denver, Colorado, 80237, Statele Unite ale Americii

(540)



- (511) NCL(12-2023)  
 09 - software de calculatoare descărcabil pentru utilizare cu servicii financiare, și anume pentru gestionarea și întreținerea monedei digitale și a portofelelor electronice, procesarea plăților electronice și emiterea chitanțelor privind tranzacțiile de plăți mobile; programe înregistrate de operare pe calculator; programe de calculator descărcabile pentru utilizare cu servicii financiare, și anume pentru gestionarea și întreținerea monedei digitale și a portofelelor electronice, procesarea plăților electronice și emiterea chitanțelor privind tranzacțiile de plăți mobile; programe de calculator înregistrate pentru utilizare cu servicii financiare, și anume pentru gestionarea și întreținerea monedei digitale și a portofelelor electronice, procesarea plăților electronice și emiterea chitanțelor privind tranzacțiile de plăți mobile; aplicații software de calculatoare, descărcabile pentru utilizare cu servicii financiare, și anume pentru gestionarea și întreținerea monedei digitale și a portofelelor electronice, procesarea plăților electronice și emiterea chitanțelor privind tranzacțiile de plăți mobile; platforme de software de calculatoare înregistrat sau descărcabil pentru utilizare cu servicii financiare, și anume pentru gestionarea și întreținerea monedei digitale și a portofelelor electronice, procesarea plăților electronice și emiterea chitanțelor privind tranzacțiile de plăți mobile; software de calculatoare înregistrate pentru utilizare cu servicii financiare, și anume pentru gestionarea și întreținerea monedei digitale și a portofelelor electronice, procesarea plăților electronice și emiterea chitanțelor privind tranzacțiile de plăți mobile; software

descărcabil pentru generarea cheilor criptografice pentru a primi și cheltui criptomonedă; software de calculatoare descărcabil pentru a fi utilizat ca portmoneu electronic; carduri magnetice sau electronice de identificare utilizate la plata serviciilor; carduri magnetice codate și carduri care conțin un cip cu circuite integrate sub formă de carduri inteligente, toate conțin programe utilizate pentru procesarea plăților; cartele codificate cu caracteristici de securitate pentru autentificare; cartele codificate cu caracteristici de securitate pentru identificare; carduri de credit (de tip charge card), carduri bancare, carduri de credit, carduri de debit, carduri cu cip, carduri cu valoare stocată, carduri electronice de stocare a datelor, carduri de plată toate codificate; carduri bancare, și anume carduri bancare codificate magnetic și carduri bancare care utilizează memorii magnetice și memorii cu circuite integrate; software de calculatoare descărcabil, și anume o platformă financiară electronică care permite mai multe tipuri de tranzacții de plată și de debitare într-un mediu integrat de telefon mobil, asistent personal digital și web; software de calculatoare descărcabil pentru căutarea datelor; software de calculatoare descărcabil pentru furnizarea serviciilor bancare; software descărcabil pentru verificarea creditelor; software de aplicații de calculator descărcabil pentru telefoane mobile, playere portabile multimedia, calculatoare portabile și alte dispozitive mobile, și anume software pentru utilizare cu servicii financiare, și anume pentru gestionarea și întreținerea monedei digitale și a portofelelor electronice, procesarea plăților electronice și emiterea chitanțelor privind tranzacțiile de plăți mobile; software de aplicații de calculator descărcabil pentru telefoane mobile, și anume software pentru utilizare cu servicii financiare, și anume pentru gestionarea și întreținerea monedei digitale și a portofelelor electronice, procesarea plăților electronice și emiterea chitanțelor privind tranzacțiile de plăți mobile; software de calculatoare descărcabil pentru comerț electronic care permite utilizatorilor să efectueze tranzacții comerciale electronice printr-o rețea globală de calculatoare; cupoane de consum în formă electronică care pot fi descărcate dintr-o rețea globală de calculatoare, tehnologie blockchain și tranzacționare de investiții, și anume de titluri de valoare, acțiuni, obligațiuni, mărfuri, acțiuni ordinare și criptomonede; calculatoa-

re; telefoane inteligente; ceasuri inteligente; software descărcabil pentru navigarea și achiziționarea produselor de consum; platforme de software de calculatoare pentru facilitarea tranzacțiilor on-line între vânzători și cumpărătorii produselor de consum și servicii; software de calculatoare descărcabil și aplicații software pentru telefoane mobile pentru utilizare în difuzarea publicității pentru terți; software de calculatoare descărcabil și aplicații software pentru telefoane mobile pentru utilizare în furnizarea serviciilor de vânzare cu amănuntul și comenzilor pentru o mare varietate de produse de consum; software pentru motoarele de căutare; software de calculatoare descărcabil și aplicații software pentru telefoane mobile pentru utilizare în scanarea codurilor de bare și compararea prețurilor; software de calculatoare descărcabil și aplicații software pentru telefoane mobile pentru utilizare în schimbul de informații prin e-mail, mesaje text și servicii de rețele sociale despre produse, servicii și tranzacții; software de calculatoare descărcabil și aplicații software pentru telefoane mobile pentru utilizare la accesarea buletinelor informative on-line, crearea și accesarea evaluărilor, recenziilor și recomandărilor postate de utilizatori cu privire la produse și servicii în scopuri comerciale; software de calculatoare descărcabil și aplicații software pentru telefoane mobile pentru transmiterea și afișarea textelor, imaginilor și sunetelor; software de calculatoare pentru recunoașterea imaginilor și a vorbirii; software de calculatoare pentru facilitarea plăților și tranzacțiilor on-line; software de calculatoare utilizate în difuzarea publicității pentru terți; software descărcabil pentru facilitarea tranzacțiilor comerciale prin mijloace electronice prin rețele fără fir, rețele globale de calculatoare și dispozitive de telecomunicații mobile; software descărcabil pentru procesarea, facilitarea, verificarea și autentificarea plăților mobile și a tranzacțiilor fără contact cu comercianții cu amănuntul, comercianții și vânzătorii folosind un dispozitiv mobil;

- 36 - servicii de afaceri monetare, și anume operațiuni de schimb valutar, operațiuni de schimb valutar digital; servicii bancare; servicii de transfer de bani; servicii de plată a facturilor; servicii de mandate poștale; servicii de încasare a cecurilor; recuperarea datorilor; servicii de transfer electronic a fondurilor; transmiterea banilor prin mijloace electronice de la clienți; transfer de plăți pentru

consumatori; servicii de card de credit, și anume servicii de autorizare pentru cărți de credit, servicii de procesare a plăților cu cardul de credit, servicii de procesare a tranzacțiilor cu cardul de credit; procesarea plăților electronice efectuate prin carduri preplătite; servicii de bancomate; servicii de card de debit, și anume servicii de procesare a tranzacțiilor cu cardul de debit, servicii de autorizare a cardurilor de debit, emiterea cardurilor de debit, emiterea cardurilor de debit preplătite, emiterea cardurilor cu valoare stocată; depunerea directă a fondurilor în conturile bancare ale clienților; servicii automate de cliring referitoare la depozite; servicii de schimb valutar; tranzacții bancare la domiciliu (home banking); verificări de securi; birouri financiare de cliring; multifinanțare; agenții de încasare a creanțelor; servicii de plăți cu portofel electronic, și anume procesarea plăților cu portofel electronic, servicii de plată a facturilor furnizate prin intermediul unui portofel electronic; transfer electronic de monede virtuale; comerț și schimb valutar; analiză financiară; consultații în domeniul financiar; servicii financiare de curtaj vamal; evaluare financiară; schimb financiar de monede virtuale; management financiar; managementul financiar al plăților de rambursare pentru alte persoane; studii financiare; servicii de informare financiară; furnizarea informațiilor financiare prin intermediul unui site; servicii de finanțare; estimări fiscale; investirea fondurilor; organizarea colectelor, și anume acceptarea și administrarea contribuțiilor bănești de binefacere; servicii bancare on-line; procesarea plăților efectuate cu card de credit; procesarea plăților cu card de debit; oferirea reducerilor pentru instituții participante terțe pe baza unui card de membru; servicii de procesare a tranzacțiilor cu carduri cadou; servicii de tranzacții financiare, și anume furnizarea tranzacțiilor comerciale securizate și opțiuni de plată folosind un dispozitiv mobil la un punct de vânzare; servicii de comerț electronic, și anume servicii de card de credit, card de plată și servicii de procesare a tranzacțiilor de plăți; servicii de procesare a plăților, și anume administrarea și urmărirea cardului de credit, cardului de debit, cardului cadou, cardului preplătit, cardului de plată amânată și altor forme de tranzacții de plată în scopuri comerciale; servicii de procesare a plăților, și anume emiterea și furnizarea chitanțelor pentru plăți electronice și tranzacții de plată;

servicii financiare, și anume permiterea transferului de fonduri pentru terți prin rețele de comunicații electronice; tranzacții financiare de cliring și regularizare prin rețele de comunicații electronice; servicii de autorizare, autentificare și decontare a tranzacțiilor financiare, servicii de administrare a numerarului, și anume servicii de plată în numerar și servicii de autorizare, autentificare și decontare a tranzacțiilor; servicii de plată la distanță; servicii de plată electronică și gestionare a informațiilor; servicii de plată electronică, și anume care permit procesarea și transmiterea electronică a transferului electronic de fonduri și a plăților prin servicii automate de cliring, carduri de credit, carduri de debit, carduri preplătite, portofele fără fir, portofele mobile, portofele electronice, cecuri electronice și plăți electronice, mobile și on-line; servicii de tranzacții financiare, și anume furnizarea tranzacțiilor comerciale securizate și opțiuni de plată; servicii de terminale pentru procesarea cardurilor de credit și a tranzacțiilor folosind tehnologia de comunicare în câmp apropiat (NFC); servicii de tranzacționare financiară electronică pentru terți prin intermediul unei rețele globale de calculatoare; servicii de schimb electronic de mărfuri, criptomonede și active digitale; furnizarea serviciilor financiare sub formă de schimb de mărfuri și instrumente derivate pe mărfuri, criptomonede și active digitale; furnizarea schimbului on-line de mărfuri și instrumente derivate pe mărfuri, criptomonede și active digitale; furnizarea informațiilor prin intermediul unui site web în domeniul prețurilor mărfurilor și instrumentelor derivate pe mărfuri, criptomonedelor și activelor digitale și informații financiare aferente; servicii financiare sub formă de asistență pe terți cu finalizarea tranzacțiilor financiare pentru mărfuri și instrumente derivate pe mărfuri, criptomonede și active digitale; servicii referitoare la tranzacții financiare, și anume tranzacționare de mărfuri și instrumente derivate pe mărfuri, criptomonede și active digitale pentru terți; furnizarea serviciilor de brokeraj financiar sub forma ofertei, sponsorizării, gestionării și administrării de mărfuri, instrumente derivate pe mărfuri, criptomonede și active digitale și instrumente financiare aferente; servicii de garanție; emiterea bonurilor valorice; servicii de plată a pensiilor, și anume administrarea financiară a planurilor de pensie pentru angajați; furnizarea informațiilor în domeniul investițiilor și finanțelor prin rețele de calcula-

toare și rețele globale de comunicații;

42 - proiectarea și dezvoltarea de hardware și software de calculatoare; programare pentru calculatoare; consultanță în materie de securitate informatică; consultanță în domeniul programelor de calculator; proiectare de software; analiza sistemelor informatice; proiectarea sistemelor informatice; consultanță în domeniul tehnologiilor referitoare la calculatoare; închirierea programelor informatice; conversia datelor și a programelor informatice, alta decât conversia fizică; conversia datelor și a documentelor de pe un suport fizic către un suport electronic; servicii de criptare a datelor; consultanță cu privire la securitatea datelor; dezvoltarea platformelor de calculatoare; copierea programelor informatice; stocarea electronică a datelor; monitorizarea electronică a activității cardurilor de credit pentru detectarea fraudelor pe Internet; monitorizarea electronică a informațiilor de identificare personală pentru detectarea furtului de identitate pe Internet; servicii de consultanță în materie de tehnologie a informației (IT); furnizarea informațiilor în legătură cu tehnologia calculatoarelor și programare prin intermediul unui site; instalarea programelor; consultanță cu privire la securitatea pe Internet; întreținerea programelor de calculator; monitorizare de sisteme informatice pentru detectarea accesului neautorizat sau încălcării securității datelor; monitorizarea sistemelor informatice pentru detectarea avariilor; platformă ca serviciu (PAAS) care oferă platforme software de calculatoare pentru procesarea plăților și pentru procesarea transferurilor de bani; servicii software ca serviciu (SAAS) care oferă software pentru procesarea plăților și procesarea transferurilor de bani; actualizarea software; furnizarea serviciilor de autentificare a utilizatorilor printr-o tehnologie de deschidere a unei sesiuni unice pentru aplicații software on-line; servicii de autentificare a utilizatorilor folosind tehnologia pentru tranzacții de comerț electronic; soluție software găzduită pentru utilizare în conformitate, și anume găzduire de software pentru utilizare de către terți, pentru utilizare în verificarea conformității cu rapoartele comparative de facturare; furnizarea, de uz temporar on-line de software nedescărcabil pentru procesarea plăților electronice; furnizarea, de uz temporar on-line, de software nedescărcabil pentru emiterea chitanțelor privind tranzacțiile de plăți mobile; furnizarea, de software nedescărcabil on-line

pentru servicii bancare on-line și administrarea numerarului; furnizarea de uz temporar de software de calculatoare nedescărcabil pentru crearea și furnizarea accesului utilizatorilor la bazele de date consultabile care cuprind informații și date; furnizarea, de uz temporar, de software nedescărcabil pentru motoare de căutare; furnizarea, de uz temporar, de software de calculatoare nedescărcabil pentru livrare de conținut fără fir; furnizarea, de uz temporar, de software de calculatoare nedescărcabil pentru accesarea informațiilor on-line; furnizarea, de uz temporar, de software de calculatoare nedescărcabil pentru facilitarea plăților și tranzacțiilor on-line; furnizarea, de uz temporar, de software de calculatoare nedescărcabil care furnizează servicii de vânzare cu amănuntul și comenzi pentru o mare varietate a produselor de consum; furnizarea, de uz temporar, de software de calculatoare nedescărcabil pentru utilizare în difuzarea publicității pentru terți; furnizarea, de uz temporar, de software de calculatoare nedescărcabil pentru difuzarea informațiilor privind reducerile pentru produsele de consum; furnizarea, de uz temporar, de software de calculatoare nedescărcabil pentru utilizare în schimbul de informații despre produse, servicii și tranzacții; furnizarea, de uz temporar, de software de calculatoare nedescărcabil pentru utilizare în scanarea codurilor de bare și compararea prețurilor; furnizarea, de uz temporar, de software de calculatoare nedescărcabil pentru stocarea electronică a datelor; furnizarea, de uz temporar, de software de calculatoare nedescărcabil pentru stocarea, organizarea, editarea și partajarea fotografiilor; furnizarea, de uz temporar, de software de calculatoare nedescărcabil pentru dispozitive de recunoaștere a imaginilor și vorbirii.

(531) CFE(9) 27.05.01; 27.05.17; 27.05.21.

(210) **051137**

(220) 30.01.2023

(730) **SKILLTOOLS S.R.L., MD**

MD-3928, Roșu, Cahul, Republica Moldova

(540)

# SKILLTOOLS

(511) NCL(12-2023)

42 - servicii științifice și tehnologice, precum și servicii de cercetare și creație, referitoare la acestea; servicii de analiză industrială, cercetare industrială și proiectare industrială; servicii de control al calității și de autentificare; crearea și dezvoltarea calculatoarelor și programelor de calculator.

(210) **051162**

(220) 08.02.2023

(730) **SC BUCOVINA S.A., RO**

Localitatea Șcheia, județul Suceava, str. Humorului nr. 62, România

(540)



(591) Culori revendicate: alb, roșu, albastru.

(511) NCL(12-2023)

29 - lapte și produse lactate; lapte și produse lactate acidofile, brânză proaspătă de vaci, smântână, creme de brânză, frișcă, unt, lapte praf; brânzeturi fermentate, cu pastă opărită, frământate, afumate, conservate în saramură;

30 - înghețată;

35 - comercializarea produselor, și anume lapte și produse lactate; lapte și produse lactate acidofile, brânză proaspătă de vaci, smântână, creme de brânză, frișcă, unt, lapte praf; brânzeturi fermentate, cu pastă opărită, frământate, afumate, conservate în saramură; înghețată.

(531) CFE(9) 03.04.05; 03.04.13; 24.01.05; 24.01.09; 25.01.06; 27.05.09; 29.01.13.

(210) **051170**

(220) 10.02.2023

(310) UK00003830391

(320) 16.09.2022

(330) GB

- (730) **Softline Holding PLC, CY**  
Kosta Charaki 11, Office 302, Limassol 3041,  
Cipru
- (540)

# NOVENTIQ

- (511) NCL(12-2023)
- 09 - software; software de prelucrare a datelor; software de analiză; software de analiză pentru cheltuieli de marketing; software pentru analiza datelor de afaceri; software de management media; software de calculatoare pentru analiza informațiilor de piață; publicații electronice descărcabile; programe de calculatoare (software descărcabil); echipamente de procesare a datelor; aplicații software de calculatoare, descărcabile; computere; programe de calculator înregistrate; programe de operare pentru calculatoare; fișiere cu muzică descărcabile; fișiere cu imagini descărcabile; hardware de calculatoare, software pentru economizor de ecran, înregistrate sau descărcabile; hardware pentru calculatoare; mouse-uri pentru computer; suporturi de mouse-uri; tastaturi; mouse-uri de calculatoare; controlere de jocuri pentru calculatoare; căști; memorii USB; folii de protecție adaptate pentru telefoane inteligente; carcase pentru telefoane inteligente; huse pentru laptopuri; huse pentru tablete;
- 35 - servicii de vânzare cu amănuntul on-line referitoare la vânzarea de hardware pentru calculatoare, mouse-uri pentru computere, suporturi de mouse, tastaturi, mouse-uri de calculatoare, căști, memorii USB, folii de protecție adaptate pentru telefoane inteligente, carcase pentru telefoane inteligente, huse pentru laptopuri, huse pentru tablete, ecrane de computer, computere, tablete; consultanță în afaceri; analiza afacerilor comerciale; servicii de marketing; publicitate; consultanță în marketing comercial; marketing promoțional și servicii de afaceri în domeniul software; furnizarea de anuare on-line ale firmelor cu dezvoltarea produselor software și aplicații software; organizarea și coordonarea expozițiilor comerciale și târgurilor în scopuri comerciale și publicitare; administrarea afacerilor; furnizarea informațiilor comerciale în dezvoltare de software, managementul activelor software, achiziții software, managementul ciclului de viață al

software, asistență tehnică pentru software, servicii IT și implementare software; consultanța pentru coordonare tranzacțiilor comerciale; servicii de consultanță privind achiziții de bunuri și servicii, în special în domeniul de licențe pentru software de calculatoare; servicii de consultanță în afaceri furnizate în legătură cu analiza audienței, informații despre clienți, ascultare socială, știință și inginerie a datelor, analiză digitală, orchestrarea datelor și monetizarea datelor; managementul comercial a aplicațiilor, precum a software și a site-urilor web în domeniul de acordare de licențe pentru software de calculatoare și managementul contractelor de software și achiziții de licențe software, furnizarea datelor comerciale; gestionarea fișierelor informatice; gestionarea fișierelor informatice prin mijloace electronice; furnizarea informațiilor și consultanței în domeniul de gestionare a datelor; servicii de informare, consultanță și consiliere referitoare la toate serviciile sus-menționate;

- 41 - educație; organizare și coordonare de workshopuri, seminare, cursuri în scopuri educative; organizarea și coordonarea cursurilor, seminarii, workshopuri și cursuri în domeniul dezvoltării de software de calculatoare și implementare, utilizarea software de calculatoare, afaceri și operațiile comerciale; servicii educative în arta dezvoltării materialelor educaționale pentru terți în domeniul dezvoltării de software de calculatoare și implementare, utilizarea software de calculatoare, afaceri și operațiile comerciale; organizarea și conducerea conferințelor în domeniul afacerilor și managementului afacerilor; servicii de informare, consultanță și consiliere referitoare la toate serviciile sus-menționate;
- 42 - servicii de consultanță în materie de tehnologie a informației (IT); managementul proiectelor informatice în domeniul prelucrării electronice a datelor; consultanță în domeniul rețelelor și aplicațiilor pentru cloud computing; servicii de consultanță referitoare la infrastructura și arhitectura tehnologiilor informaționale; proiectare și dezvoltare de hardware și software de calculatoare; furnizare de uz temporar on-line de software de calculatoare nedescărcabil pentru managementul portofoliului de software, licențe pentru software și gestionarea contractelor, gestionare a activelor de software, software pentru gestionarea ciclului de viață, software și managementul resurselor cloud, cloud și managementul cheltuielilor de software; cloud computing; recuperarea datelor informa-

ce; întreținerea programelor de calculator; analiza sistemelor informatice; instalarea programelor; conversia datelor și programelor informatice, alta decât conversia fizică; servicii de protecție împotriva virusilor informatici; software ca serviciu (SaaS); stocarea electronică a datelor; furnizarea informațiilor în legătură cu tehnologia calculatoarelor și programare prin intermediul unui site; consultanță în domeniul tehnologiilor referitoare la calculatoare; consultanță în domeniul tehnologiei telecomunicațiilor; consultanță în materie de securitate informatică; monitorizarea sistemelor informatice pentru detectarea avariilor; consultanță cu privire la securitatea Internetului; consultanță cu privire la securitatea datelor; servicii de criptare a datelor; monitorizarea sistemelor informatice pentru detectarea accesului neautorizat sau încălcării securității datelor; platformă ca serviciu (PaaS); dezvoltarea platformelor de calculatoare; furnizarea serviciilor de autentificare a utilizatorilor printr-o tehnologie de deschidere a unei sesiuni unice pentru aplicații software on-line; instalare, întreținere, reparare și servicii de software de calculatoare; servicii de informare, consultanță și consiliere referitoare la toate serviciile sus-menționate.

(210) **051191**  
 (220) 17.02.2023  
 (730) **DINOMAX GROUP S.R.L., MD**  
 MD-4830, Măscăuți, Criuleni, Republica Moldova  
 (540)



**IGNIS CERAMICS**

(511) NCL(12-2023)  
 19 - materiale, nemetalice, pentru clădiri și construcții; conducte rigide, nemetalice, pentru construcții; asfalt, smoală, gudron și bitum; construcții transportabile, nemetalice; monumente, nemetalice;  
 21 - ustensile și recipiente pentru menaj sau de bucătărie; articole de bucătărie și veselă, cu excepția furculițelor, cuțitelor și lingurilor; piepteni și bureți; perii, cu excepția pensulelor; materiale pentru perii; articole pentru curățare; sticlă brută sau semiprelucrată, cu excepția sticlei pentru construcții; sticlărie, porțelan și ceramică;  
 35 - publicitate; administrarea, organizarea și managementul afacerilor; lucrări de birou;  
 42 - servicii științifice și tehnologice, precum și servicii de cercetare și creație, referitoare la acestea; servicii de analiză industrială, cercetare industrială și proiectare industrială; servicii de control al calității și de autentificare; crearea și dezvoltarea calculatoarelor și programelor de calculator.  
 (531) CFE(9) 05.05.20; 26.01.05; 26.01.06; 26.11.21; 26.11.25; 27.05.01.

(210) **051194**  
 (220) 20.02.2023  
 (730) **Corteva Agriscience LLC, US**  
 9330 Zionsville Road, Indianapolis, IN 46268, Statele Unite ale Americii  
 (540)

## LUMIPOSA

(511) NCL(12-2023)  
 05 - insecticide; insecticide utilizate pentru tratarea semințelor agricole.

(210) **051205**  
 (220) 22.02.2023  
 (730) **TOP-PHARMA S.R.L., societate comercială, MD**  
 Str. Al. Bernardazzi nr. 78,  
 MD-2009, Chișinău, Republica Moldova  
 (540)

## VENOFLUX

(511) NCL(12-2023)  
 05 - preparate farmaceutice, medicale și de uz veterinar; produse igienice de uz medical; alimente și substanțe dietetice adaptate pentru uz medical sau veterinar, alimente pentru bebeluși; suplimente dietetice pentru oameni și animale; plasturi, materiale pentru pansamente; materiale pentru plombarea dinților și pentru mulaje dentare; dezinfectante.

(210) **051206**  
 (220) 22.02.2023  
 (730) **Essity Hygiene and Health Aktiebolag, SE**  
 SE-405 03 Göteborg, Suedia  
 (540)

## ULTIMATE TOUCH

(511) NCL(12-2023)  
 16 - prosoape din hârtie; prosoape de hârtie pentru mâini; prosoape de hârtie pentru față; batiste de hârtie; șervețele de buzunar din hârtie; șervețele din hârtie; șervețele pentru baie; hârtie igienică; șervețele pentru demachiat, din hârtie; șervețele din celuloză sau hârtie; role de bucătărie din hârtie sau celuloză; șervețele de masă din hârtie.

(210) **051211**  
 (220) 16.02.2023  
 (730) **BOLDURATU Tamara, MD**  
 Str. Grenoble nr. 39, ap. 14,  
 MD-2025, Chișinău, Republica Moldova  
 (540)



(591) Culori revendicate: teracot, alb.  
 (511) NCL(12-2023)  
 19 - materiale, nemetalice, pentru clădiri și construcții; conducte rigide, nemetalice, pentru construcții; asfalt, smoală, gudron și bitum; construcții transportabile, nemetalice; monumente, nemetalice;  
 35 - servicii on-line de tranzacționare, și anume servicii de operare on-line pe piețe pentru vânzătorii și cumpărătorii de produse și servicii; servicii on-line de tranzacționare în care vânzătorii afișează produsele sau serviciile care urmează să fie oferite spre vânzare, achiziționare sau spre licitare prin intermediul Internetului, în scopul facilitării vânzării de produse și servicii de către terți prin intermediul unei rețele de calculatoare; oferire de răspuns evaluativ și evaluări de produse și servicii oferite de vânzători, evaluarea valorii și a prețurilor produselor și serviciilor oferite de vânzători, serviciilor de performanță a cumpărătorilor și vânzătorilor, serviciilor de livrare, precum și experiența globală de tranzacționare în legătură cu acestea; oferirea unui ghid de căutare de publicitate on-line care oferă produse și servicii ale vânzătorilor; oferirea unei baze de date de căutare on-line de evaluare pentru cumpărători și vânzători; publicitate; gestiunea afacerilor comerciale; administrare comercială; lucrări de birou; servicii de comercializare pentru terți prestate de supermarketuri, hipermarketuri, buticuri, magazine, gherete, chioșcuri și tarabe;  
 37 - servicii de construcții; servicii de instalații și reparații; extracții miniere, foraje pentru extracția de petrol și gaze.  
 (531) CFE(9) 27.05.09; 27.05.19; 29.01.12.

(210) **051212**  
 (220) 21.02.2023  
 (730) **SIMBACOM-LUX S.R.L., societate comercială, MD**  
 Șos. Muncești nr. 803/3,  
 MD-2029, Chișinău, Republica Moldova  
 (540)

## SIMBA

(511) NCL(12-2023)  
 28 - jocuri, jucării și articole pentru joacă; aparate pentru jocuri video; articole de gimnastică și

- sport; decorațiuni (ornamente) pentru pomul de Crăciun;
- 29 - carne, pește, păsări și vânat; extracte din carne; fructe și legume conservate, congelate, uscate și fierte; jeleuri, dulceturi, compoturi; ouă; lapte, brânzeturi, unt, iaurt și alte produse lactate; uleiuri și grăsimi comestibile;
- 30 - cafea, ceai, cacao și înlocuitori ai acestora; orez, paste făinoase și tăiței; tapioca și sago; făină și preparate din cereale; pâine, produse de patiserie și cofetărie; ciocolată; înghețată, șerburi și alte înghețate comestibile; zahăr, miere, sirop de melasă; drojdie, praf de copt; sare, condimente, mirodenii, plante aromatice conservate; oțet, sosuri și alte condimente; gheață (apă înghețată);
- 35 - servicii on-line de tranzacționare, și anume servicii de operare on-line pe piețe pentru vânzătorii și cumpărătorii de produse și servicii; servicii on-line de tranzacționare în care vânzătorii afișează produsele sau serviciile care urmează să fie oferite spre vânzare, achiziționare sau spre licitare prin intermediul Internetului, în scopul facilitării vânzării de produse și servicii de către terți prin intermediul unei rețele de calculatoare; oferire de răspuns evaluativ și evaluări de produse și servicii oferite de vânzători, evaluarea valorii și a prețurilor produselor și serviciilor oferite de vânzători, serviciilor de performanță a cumpărătorilor și vânzătorilor, serviciilor de livrare, precum și experiența globală de tranzacționare în legătură cu acestea; oferirea unui ghid de căutare de publicitate on-line care oferă produse și servicii ale vânzătorilor; oferirea unei baze de date de căutare on-line de evaluare pentru cumpărători și vânzători; publicitate; gestiunea afacerilor comerciale; administrare comercială; lucrări de birou; servicii de comercializare pentru terți prestate de supermarketuri, hipermarketuri, buticuri, magazine, gherete, chioșcuri și tarabe.

---

(210) **051224**  
 (220) 01.03.2023  
 (730) **MONSTER ENERGY COMPANY, a Delaware corporation, US**  
 1 Monster Way, Corona, California 92879, Statele Unite ale Americii  
 (540)

## REHAB MONSTER

- (511) NCL(12-2023)  
 30 - cafea, ceai, cacao și înlocuitori de cafea; băuturi pe bază de cafea; băuturi pe bază de ceai (nemedicamentoase); ciocolată de băut;  
 32 - băuturi nealcoolice.

---

(210) **051228**  
 (220) 28.02.2023  
 (730) **MAIB S.A., bancă comercială, MD**  
 Str. Constantin Tănase nr. 9/1,  
 MD-2005, Chișinău, Republica Moldova  
 (540)



- (591) Culori revendicate: albastru-închis, turcoaz, alb.  
 (511) NCL(12-2023)  
 36 - servicii financiare, monetare și bancare; servicii de asigurări; servicii imobiliare.  
 (531) CFE(9) 26.01.03; 26.01.12; 26.02.05; 26.02.07; 26.11.21; 26.13.25; 27.05.17; 29.01.13.

---

(210) **051230**  
 (220) 02.03.2023  
 (730) **VERIORG S.R.L., MD**  
 Str. Ciuflea nr. 32, of. 1,  
 MD-2001, Chișinău, Republica Moldova  
 (540)

## KING ARTHUR

- (511) NCL(12-2023)  
 32 - bere; băuturi nealcoolice; ape minerale și carbogazoase; băuturi din fructe și sucuri de fructe; siropuri și alte preparate pentru fabricarea băuturilor nealcoolice;  
 33 - băuturi alcoolice, cu excepția berii; preparate alcoolice pentru fabricarea băuturilor.

(210) **051231**  
 (220) 02.03.2023  
 (730) **VERIORG S.R.L., MD**  
 Str. Ciuflea nr. 32, of. 1,  
 MD-2001, Chişinău, Republica Moldova  
 (540)

## КОРОЛЬ АРТУР KOROLI ARTUR

(511) NCL(12-2023)  
 32 - bere; băuturi nealcoolice; ape minerale și carbogazoase; băuturi din fructe și sucuri de fructe; siropuri și alte preparate pentru fabricarea băuturilor nealcoolice;  
 33 - băuturi alcoolice, cu excepția berii; preparate alcoolice pentru fabricarea băuturilor.  
 (531) CFE(9) 28.05.00.

(210) **051232**  
 (220) 02.03.2023  
 (730) **BVG Express S.R.L., MD**  
 Bd. Mircea cel Bătrân nr. 13/2, ap. 101,  
 MD-2044, Chişinău, Republica Moldova  
 (540)



(591) Culori revendicate: negru, alb, portocaliu, roșu.  
 (511) NCL(12-2023)  
 35 - publicitate; administrarea, organizarea și managementul afacerilor; lucrări de birou;  
 39 - transport; ambalarea și depozitarea mărfurilor; organizarea de călătorii.  
 (531) CFE(9) 18.05.01; 18.05.03; 26.11.21; 27.05.11; 29.01.14.

(210) **051233**  
 (220) 02.03.2023  
 (730) **Philip Morris Products S.A., CH**  
 Quai Jeanrenaud 3, 2000 Neuchâtel, Elveția  
 (540)

## CORAL WAVE

(511) NCL(12-2023)  
 34 - vaporizatoare cu fir pentru țigări electronice și dispozitive electronice de fumat; tutun, brut sau prelucrat; produse din tutun, inclusiv țigări de foi, țigărete, cigarillos, tutun pentru rularea propriilor țigărete, tutun de pipă, tutun de mestecat, tutun de prizat, kretek; snus; înlocuitori de tutun (cu excepția celor pentru uz medical); articole pentru fumători, inclusiv foite și tuburi pentru țigărete, filtre pentru țigărete, recipiente de tutun, tabachere pentru țigărete și scrumiere pentru fumători, pipe, dispozitive de buzunar pentru rularea țigaretelor, brichete pentru fumători; chibrituri; bețe de tutun, produse din tutun pentru a fi încălzite, dispozitive electronice și părți ale acestora pentru încălzirea țigaretelor sau a tutunului pentru eliberarea de aerosoli care conțin nicotină pentru inhalare; soluții de nicotină lichidă pentru utilizare în țigări electronice; dispozitive electronice de fumat; țigări electronice; țigări electronice folosite ca înlocuitori ai țigărilor tradiționale; dispozitive electronice pentru inhalarea aerosolilor care conțin nicotină; dispozitive de vaporizare orale pentru fumători, produse din tutun și înlocuitori de tutun; articole pentru țigări electronice destinate fumătorilor; piese și accesorii pentru produsele sus-menționate incluse în clasa 34; stingătoare pentru țigărete și țigări de foi încălzite, precum și pentru bețe de tutun încălzite; huse pentru țigări electronice reîncărcabile.

(210) **051234**  
 (220) 02.03.2023  
 (730) **Philip Morris Products S.A., CH**  
 Quai Jeanrenaud 3, 2000 Neuchâtel, Elveția  
 (540)

## MAUVE WAVE

(511) NCL(12-2023)

34 - vaporizatoare cu fir pentru țigări electronice și dispozitive electronice de fumat; tutun, brut sau prelucrat; produse din tutun, inclusiv țigări de foi, țigarete, cigarillos, tutun pentru rularea propriilor țigarete, tutun de pipă, tutun de mestecat, tutun de prizat, kretek; snus; înlocuitori de tutun (cu excepția celor pentru uz medical); articole pentru fumători, inclusiv foițe și tuburi pentru țigarete, filtre pentru țigarete, recipiente de tutun, tabachere pentru țigarete și scrumiere pentru fumători, pipe, dispozitive de buzunar pentru rularea țigaretelor, brichete pentru fumători; chibrituri; bețe de tutun, produse din tutun pentru a fi încălzite, dispozitive electronice și părți ale acestora pentru încălzirea țigaretelor sau a tutunului pentru eliberarea de aerosoli care conțin nicotină pentru inhalare; soluții de nicotină lichidă pentru utilizare în țigări electronice; dispozitive electronice de fumat; țigări electronice; țigări electronice folosite ca înlocuitori ai țigărilor tradiționale; dispozitive electronice pentru inhalarea aerosolilor care conțin nicotină; dispozitive de vaporizare orale pentru fumători, produse din tutun și înlocuitori de tutun; articole pentru țigări electronice destinate fumătorilor; piese și accesorii pentru produsele sus-menționate incluse în clasa 34; stingătoare pentru țigarete și țigări de foi încălzite, precum și pentru bețe de tutun încălzite; huse pentru țigări electronice reîncărcabile.

țigarete, recipiente de tutun, tabachere pentru țigarete și scrumiere pentru fumători, pipe, dispozitive de buzunar pentru rularea țigaretelor, brichete pentru fumători; chibrituri; bețe de tutun, produse din tutun pentru a fi încălzite, dispozitive electronice și părți ale acestora pentru încălzirea țigaretelor sau a tutunului pentru eliberarea de aerosoli care conțin nicotină pentru inhalare; soluții de nicotină lichidă pentru utilizare în țigări electronice; dispozitive electronice de fumat; țigări electronice; țigări electronice folosite ca înlocuitori ai țigărilor tradiționale; dispozitive electronice pentru inhalarea aerosolilor care conțin nicotină; dispozitive de vaporizare orale pentru fumători, produse din tutun și înlocuitori de tutun; articole pentru țigări electronice destinate fumătorilor; piese și accesorii pentru produsele sus-menționate incluse în clasa 34; stingătoare pentru țigarete și țigări de foi încălzite, precum și pentru bețe de tutun încălzite; huse pentru țigări electronice reîncărcabile.

(210) **051237**  
 (220) 03.03.2023  
 (730) **Al.Na.Siso S.R.L., MD**  
 Str. Memoriei nr. 12,  
 MD-2049, Chișinău, Republica Moldova  
 (540)

(210) **051235**  
 (220) 02.03.2023  
 (730) **Philip Morris Products S.A., CH**  
 Quai Jeanrenaud 3, 2000 Neuchâtel, Elveția  
 (540)

## PURPLE WAVE

(511) NCL(12-2023)

34 - vaporizatoare cu fir pentru țigări electronice și dispozitive electronice de fumat; tutun, brut sau prelucrat; produse din tutun, inclusiv țigări de foi, țigarete, cigarillos, tutun pentru rularea propriilor țigarete, tutun de pipă, tutun de mestecat, tutun de prizat, kretek; snus; înlocuitori de tutun (cu excepția celor pentru uz medical); articole pentru fumători, inclusiv foițe și tuburi pentru țigarete, filtre pentru



(511) NCL(12-2023)  
 25 - îmbrăcăminte, încălțăminte, articole care servesc la acoperirea capului;  
 28 - jocuri, jucării și articole pentru joacă; aparate pentru jocuri video; articole de gimnastică și sport; decorațiuni (ornamente) pentru pomul de Crăciun.  
 (531) CFE(9) 05.03.14; 05.03.20; 26.01.03; 27.03.11; 27.05.08.

(210) **051238**  
 (220) 03.03.2023  
 (730) **Moldcell S.A., întreprindere mixtă, MD**  
 Str. Belgrad nr. 3,  
 MD-2060, Chişinău, Republica Moldova  
 (540)

(210) **051239**  
 (220) 02.03.2023  
 (730) **MEŞINA Dan, MD**  
 MD-6825, Ruseşti Noi, Ialoveni, Republica  
 Moldova  
 (540)

## Like de la Bunei

(511) NCL(12-2023)  
 03 - cosmetice și produse de toaletă nemedicinale; produse nemedicinale pentru curățarea dinților; produse de parfumerie, uleiuri esențiale; preparate pentru albit și alte substanțe pentru spălat; preparate pentru curățare, lustruire, degresare și șlefuire;  
 09 - aparate și instrumente științifice, pentru cercetare, de navigare, geodezice, fotografice, cinematografice, audiovizuale, optice, de cântărire, de măsurare, de semnalizare, de detectare, de testare, de verificare, de salvare și didactice; aparate și instrumente pentru conducerea, distribuirea, transformarea, acumularea, reglarea sau controlul distribuției sau utilizării energiei electrice; aparate și instrumente pentru înregistrarea, transmiterea, reproducerea sau procesarea sunetului, imaginilor sau a datelor; suporturi media înregistrate și descărcabile, software pentru calculatoare, suporturi media digitale sau analogice de înregistrare și de stocare fără conținut; mecanisme pentru aparate cu preplată; case de marcat, dispozitive de calculat; calculatoare și dispozitive periferice pentru calculatoare; costume de scafandru, măști pentru scafandri, dopuri de urechi pentru scafandri, clești de nas pentru scafandri și înotători, mănuși pentru scafandri, aparate de respirat pentru înot subacvatic; extinctoare;  
 16 - hârtie și carton; produse de imprimare; articole pentru legătorie; fotografii; articole de papetărie și de birou, cu excepția mobilei; adezivi pentru papetărie sau menaj; materiale de desen și materiale pentru artiști; pensule; materiale didactice și de instruire; foi, folii și pungi din plastic pentru împachetare și ambalare; caractere și clișee tipografice;  
 35 - publicitate; administrarea, organizarea și managementul afacerilor; lucrări de birou;  
 38 - servicii de telecomunicații;  
 41 - educație; instruire; divertisment; activități sportive și culturale.



(591) Culori revendicate: negru, alb, albastru.  
 (511) NCL(12-2023)  
 32 - bere; băuturi nealcoolice; ape minerale și carbogazoase; băuturi din fructe și sucuri de fructe; siropuri și alte preparate pentru fabricarea băuturilor nealcoolice.  
 (531) CFE(9) 01.15.15; 27.03.12; 27.05.08; 29.01.13.

(210) **051241**  
 (220) 02.03.2023  
 (730) **ACOPERIȘ PENTRU FIECARE S.R.L., MD**  
 Str. Alba Iulia nr. 200/1, ap.(of.) 141,  
 MD-2071, Chişinău, Republica Moldova  
 (540)



(511) NCL(12-2023)  
 35 - publicitate; administrarea, organizarea și managementul afacerilor; lucrări de birou;

- 37 - servicii de construcții; servicii de instalații și reparații; extracții miniere, foraje pentru extracția de petrol și gaze.
- (531) CFE(9) 07.01.09; 07.01.24; 07.03.02; 07.03.11; 27.05.01.

- (210) **051242**  
 (220) 02.03.2023  
 (730) **Philip Morris Products S.A., CH**  
 Quai Jeanrenaud 3, 2000 Neuchâtel, Elveția  
 (540)

## MAGENTA WAVE

- (511) NCL(12-2023)
- 34 - vaporizatoare cu fir pentru țigări electronice și dispozitive electronice de fumat; tutun, brut sau prelucrat; produse din tutun, inclusiv țigări de foi, țigarete, cigarillos, tutun pentru rularea propriilor țigarete, tutun de pipă, tutun de mestecat, tutun de prizat, kretek; snus; înlocuitori de tutun (cu excepția celor pentru uz medical); articole pentru fumători, inclusiv foite și tuburi pentru țigarete, filtre pentru țigarete, recipiente de tutun, tabachere pentru țigarete și scrumiere pentru fumători, pipe, dispozitive de buzunar pentru rularea țigaretelor, brichete pentru fumători; chibrituri; bețe de tutun, produse din tutun pentru a fi încălzite, dispozitive electronice și părți ale acestora pentru încălzirea țigaretelor sau a tutunului pentru eliberarea de aerosoli care conțin nicotină pentru inhalare; soluții de nicotină lichidă pentru utilizare în țigări electronice; dispozitive electronice de fumat; țigări electronice; țigări electronice folosite ca înlocuitori ai țigărilor tradiționale; dispozitive electronice pentru inhalarea aerosolilor care conțin nicotină; dispozitive de vaporizare orale pentru fumători, produse din tutun și înlocuitori de tutun; articole pentru țigări electronice destinate fumătorilor; piese și accesorii pentru produsele sus-menționate incluse în clasa 34; stingătoare pentru țigarete și țigări de foi încălzite, precum și pentru bețe de tutun încălzite; huse pentru țigări electronice reîncărcabile.

- (210) **051243**  
 (220) 02.03.2023  
 (730) **Philip Morris Products S.A., CH**  
 Quai Jeanrenaud 3, 2000 Neuchâtel, Elveția  
 (540)

## YELLOW GREEN WAVE

- (511) NCL(12-2023)
- 34 - vaporizatoare cu fir pentru țigări electronice și dispozitive electronice de fumat; tutun, brut sau prelucrat; produse din tutun, inclusiv țigări de foi, țigarete, cigarillos, tutun pentru rularea propriilor țigarete, tutun de pipă, tutun de mestecat, tutun de prizat, kretek; snus; înlocuitori de tutun (cu excepția celor pentru uz medical); articole pentru fumători, inclusiv foite și tuburi pentru țigarete, filtre pentru țigarete, recipiente de tutun, tabachere pentru țigarete și scrumiere pentru fumători, pipe, dispozitive de buzunar pentru rularea țigaretelor, brichete pentru fumători; chibrituri; bețe de tutun, produse din tutun pentru a fi încălzite, dispozitive electronice și părți ale acestora pentru încălzirea țigaretelor sau a tutunului pentru eliberarea de aerosoli care conțin nicotină pentru inhalare; soluții de nicotină lichidă pentru utilizare în țigări electronice; dispozitive electronice de fumat; țigări electronice; țigări electronice folosite ca înlocuitori ai țigărilor tradiționale; dispozitive electronice pentru inhalarea aerosolilor care conțin nicotină; dispozitive de vaporizare orale pentru fumători, produse din tutun și înlocuitori de tutun; articole pentru țigări electronice destinate fumătorilor; piese și accesorii pentru produsele sus-menționate incluse în clasa 34; stingătoare pentru țigarete și țigări de foi încălzite, precum și pentru bețe de tutun încălzite; huse pentru țigări electronice reîncărcabile.

- (210) **051244**  
 (220) 02.03.2023  
 (730) **BOIRON, FR**  
 2 Avenue de l'Ouest Lyonnais, 69510 MES-SIMY, Franța  
 (540)

## BOIRON

(511) NCL(12-2023)

03 - săpunuri pentru toaletă; deodorante pentru îngrijirea corpului; uleiuri eterice; cosmetice, și anume creme pentru față de uz cosmetic, creme de corp de uz cosmetic; lapte de curățare de uz cosmetic; măști de frumusețe; loțiuni de uz cosmetic; pudră de talc pentru catifelarea pielii (pentru toaletă); geluri de baie; geluri pentru duș; uleiuri bronzante; creme și lapte (cosmetice); ruj de buze; loțiuni capilare, și anume șampoane; produse pentru curățarea dinților sub formă de geluri și paste; pastă de dinți sub formă de gumă de mestecat;

05 - produse farmaceutice, medicamente homeopate; preparate medicale și de uz veterinar; produse medicinale pentru curățarea dinților; apă de gură pentru uz medical; deodorante; produse sanitare pentru uz medical; produse igienice pentru uz medical; alimente și substanțe dietetice de uz medical sau veterinar, alimente pentru bebeluși; suplimente alimentare pentru oameni și animale; plasturi, materiale pentru pansamente; pansamente chirurgicale și medicale; comprese; comprese medicamentoase; produse pentru sterilizare; materiale pentru plombarea dinților și ceară dentară; dezinfectante; produse pentru distrugerea verminei; fungicide, ierbicide.

(210) **051245**

(220) 02.03.2023

(730) **BOIRON, FR**

2 Avenue de l'Ouest Lyonnais, 69510 MES-SIMY, Franța

(540)



(511) NCL(12-2023)

03 - săpunuri pentru toaletă; deodorante pentru îngrijirea corpului; uleiuri eterice; cosmetice, și anume creme pentru față de uz cosmetic, creme de corp de uz cosmetic; lapte de curățare de uz cosmetic; măști de frumusețe; loțiuni de uz cosmetic; pudră de talc pentru

catifelarea pielii (pentru toaletă); geluri de baie; geluri pentru duș; uleiuri bronzante; creme și lapte (cosmetice); ruj de buze; loțiuni capilare, și anume șampoane; produse pentru curățarea dinților sub formă de geluri și paste; pastă de dinți sub formă de gumă de mestecat;

05 - produse farmaceutice, medicamente homeopate; preparate medicale și de uz veterinar; produse medicinale pentru curățarea dinților; apă de gură pentru uz medical; deodorante; produse sanitare pentru uz medical; produse igienice pentru uz medical; alimente și substanțe dietetice de uz medical sau veterinar, alimente pentru bebeluși; suplimente alimentare pentru oameni și animale; plasturi, materiale pentru pansamente; pansamente chirurgicale și medicale; comprese; comprese medicamentoase; produse pentru sterilizare; materiale pentru plombarea dinților și ceară dentară; dezinfectante; produse pentru distrugerea verminei; fungicide, ierbicide.

(531) CFE(9) 05.01.02; 05.01.05; 05.01.16; 26.13.25; 27.03.11; 27.05.07.

(210) **051246**

(220) 02.03.2023

(730) **BOIRON, FR**

2 Avenue de l'Ouest Lyonnais, 69510 MES-SIMY, Franța

(540)

## STODAL

(511) NCL(12-2023)

05 - produse farmaceutice, și anume medicamente homeopate pentru tratarea tusei, laringitei, traheitei și bronșitei; produse veterinare; suplimente nutritive pentru oameni și animale; suplimente alimentare pentru oameni și animale; preparate cu vitamine; suplimente cu conținut de vitamine pentru oameni și animale; substanțe dietetice de uz medical și veterinar; substanțe pentru sporirea energiei de uz medical și veterinar; alimente și substanțe dietetice pentru oameni sau animale, altele decât cele de uz medical, în special sub formă de capsule goale sau învelișuri de medicamente, sub formă de pulbere, pliculețe, capsule, capsule moi, în formă lichidă, soluție, concentrat sau sirop.

(210) **051247**  
 (220) 02.03.2023  
 (730) **BOIRON, FR**  
 2 Avenue de l'Ouest Lyonnais, 69510 MES-SIMY, Franța  
 (540)

## HOMEVOX

(511) NCL(12-2023)  
 05 - produse farmaceutice, veterinare și sanitare; tratamente medicale pentru pierderea vocii, răgușelii și oboselii corzilor vocale; suplimente alimentare și produse dietetice; dezinfectante; țesuturi chirurgicale și materiale pentru pansamente.

(210) **051248**  
 (220) 02.03.2023  
 (730) **NGUYEN SI TRUNG KY, MD**  
 Str. George Meniuc nr. 58,  
 MD-2009, Chișinău, Republica Moldova  
 (540)

## FLUSICOLD

(511) NCL(12-2023)  
 05 - preparate farmaceutice, medicale și de uz veterinar; produse igienice de uz medical; alimente și substanțe dietetice adaptate pentru uz medical sau veterinar, alimente pentru bebeluși; suplimente dietetice pentru oameni și animale; plasturi, materiale pentru pansamente; materiale pentru plombarea dinților și pentru mulaje dentare; dezinfectante.

(210) **051249**  
 (220) 02.03.2023  
 (730) **NGUYEN SI TRUNG KY, MD**  
 Str. George Meniuc nr. 58,  
 MD-2009, Chișinău, Republica Moldova  
 (540)

## DEFLUCOL

(511) NCL(12-2023)  
 05 - preparate farmaceutice, medicale și de uz veterinar; produse igienice de uz medical; alimente și substanțe dietetice adaptate pentru uz medical sau veterinar, alimente pentru bebeluși; suplimente dietetice pentru oameni și animale; plasturi, materiale pentru pansamente; materiale pentru plombarea dinților și pentru mulaje dentare; dezinfectante.

(210) **051250**  
 (220) 03.03.2023  
 (730) **Philip Morris Products S.A., CH**  
 Quai Jeanrenaud 3, 2000 Neuchâtel, Elveția  
 (540)

## SUNGLOW WAVE

(511) NCL(12-2023)  
 34 - vaporizatoare cu fir pentru țigări electronice și dispozitive electronice de fumat; tutun, brut sau prelucrat; produse din tutun, inclusiv țigări de foi, țigarete, cigarillos, tutun pentru rularea propriilor țigarete, tutun de pipă, tutun de mestecat, tutun de prizat, kretek; snus; înlocuitori de tutun (cu excepția celor pentru uz medical); articole pentru fumători, inclusiv foite și tuburi pentru țigarete, filtre pentru țigarete, recipiente de tutun, tabachere pentru țigarete și scrumiere pentru fumători, pipe, dispozitive de buzunar pentru rularea țigaretelor, brichete pentru fumători; chibrituri; bețe de tutun, produse din tutun pentru a fi încălzite, dispozitive electronice și părți ale acestora pentru încălzirea țigaretelor sau a tutunului pentru eliberarea de aerosoli care conțin nicotină pentru inhalare; soluții de nicotină lichidă pentru utilizare în țigări electronice; dispozitive electronice de fumat; țigări electronice; țigări electronice folosite ca înlocuitori ai țigărilor tradiționale; dispozitive electronice pentru inhalarea aerosolilor care conțin nicotină; dispozitive de vaporizare orale pentru fumători, produse din tutun și înlocuitori de tutun; articole pentru țigări electronice destinate fumătorilor; piese și accesorii pentru produsele sus-menționate incluse în clasa 34; stingătoare pentru țigarete și țigări de foi încălzite, precum și pentru bețe de tutun încălzite; huse pentru țigări electronice reîncărcabile.

(210) **051251**  
 (220) 03.03.2023  
 (730) **Philip Morris Products S.A., CH**  
 Quai Jeanrenaud 3, 2000 Neuchâtel, Elveția  
 (540)

## RED WAVE

(511) NCL(12-2023)  
 34 - vaporizatoare cu fir pentru țigări electronice și dispozitive electronice de fumat; tutun, brut sau prelucrat; produse din tutun, inclusiv țigări de foi, țigarete, cigarillos, tutun pentru rularea propriilor țigarete, tutun de pipă, tutun de mestecat, tutun de prizat, kretek; snus; înlocuitori de tutun (cu excepția celor pentru uz medical); articole pentru fumători, inclusiv foite și tuburi pentru țigarete, filtre pentru țigarete, recipiente de tutun, tabachere pentru țigarete și scrumiere pentru fumători, pipe, dispozitive de buzunar pentru rularea țigaretelor, brichete pentru fumători; chibrituri; bețe de tutun, produse din tutun pentru a fi încălzite, dispozitive electronice și părți ale acestora pentru încălzirea țigaretelor sau a tutunului pentru eliberarea de aerosoli care conțin nicotină pentru inhalare; soluții de nicotină lichidă pentru utilizare în țigări electronice; dispozitive electronice de fumat; țigări electronice; țigări electronice folosite ca înlocuitori ai țigărilor tradiționale; dispozitive electronice pentru inhalarea aerosolilor care conțin nicotină; dispozitive de vaporizare orale pentru fumători, produse din tutun și înlocuitori de tutun; articole pentru țigări electronice destinate fumătorilor; piese și accesorii pentru produsele sus-menționate incluse în clasa 34; stingătoare pentru țigarete și țigări de foi încălzite, precum și pentru bețe de tutun încălzite; huse pentru țigări electronice reîncărcabile.

(511) NCL(12-2023)  
 34 - vaporizatoare cu fir pentru țigări electronice și dispozitive electronice de fumat; tutun, brut sau prelucrat; produse din tutun, inclusiv țigări de foi, țigarete, cigarillos, tutun pentru rularea propriilor țigarete, tutun de pipă, tutun de mestecat, tutun de prizat, kretek; snus; înlocuitori de tutun (cu excepția celor pentru uz medical); articole pentru fumători, inclusiv foite și tuburi pentru țigarete, filtre pentru țigarete, recipiente de tutun, tabachere pentru țigarete și scrumiere pentru fumători, pipe, dispozitive de buzunar pentru rularea țigaretelor, brichete pentru fumători; chibrituri; bețe de tutun, produse din tutun pentru a fi încălzite, dispozitive electronice și părți ale acestora pentru încălzirea țigaretelor sau a tutunului pentru eliberarea de aerosoli care conțin nicotină pentru inhalare; soluții de nicotină lichidă pentru utilizare în țigări electronice; dispozitive electronice de fumat; țigări electronice; țigări electronice folosite ca înlocuitori ai țigărilor tradiționale; dispozitive electronice pentru inhalarea aerosolilor care conțin nicotină; dispozitive de vaporizare orale pentru fumători, produse din tutun și înlocuitori de tutun; articole pentru țigări electronice destinate fumătorilor; piese și accesorii pentru produsele sus-menționate incluse în clasa 34; stingătoare pentru țigarete și țigări de foi încălzite, precum și pentru bețe de tutun încălzite; huse pentru țigări electronice reîncărcabile.

(210) **051253**  
 (220) 03.03.2023  
 (730) **Philip Morris Products S.A., CH**  
 Quai Jeanrenaud 3, 2000 Neuchâtel, Elveția  
 (540)

## YELLOW WAVE

(210) **051252**  
 (220) 03.03.2023  
 (730) **Philip Morris Products S.A., CH**  
 Quai Jeanrenaud 3, 2000 Neuchâtel, Elveția  
 (540)

## VEEV NOW AMBER WAVE

(511) NCL(12-2023)  
 34 - vaporizatoare cu fir pentru țigări electronice și dispozitive electronice de fumat; tutun, brut sau prelucrat; produse din tutun, inclusiv țigări de foi, țigarete, cigarillos, tutun pentru rularea propriilor țigarete, tutun de pipă, tutun de mestecat, tutun de prizat, kretek; snus; înlocuitori de tutun (cu excepția celor pentru uz medical); articole pentru fumători, inclusiv foite și tuburi pentru țigarete, filtre pentru

țigarete, recipiente de tutun, tabachere pentru țigarete și scrumiere pentru fumători, pipe, dispozitive de buzunar pentru rularea țigaretelor, brichete pentru fumători; chibrituri; bețe de tutun, produse din tutun pentru a fi încălzite, dispozitive electronice și părți ale acestora pentru încălzirea țigaretelor sau a tutunului pentru eliberarea de aerosoli care conțin nicotină pentru inhalare; soluții de nicotină lichidă pentru utilizare în țigări electronice; dispozitive electronice de fumat; țigări electronice; țigări electronice folosite ca înlocuitori ai țigărilor tradiționale; dispozitive electronice pentru inhalarea aerosolilor care conțin nicotină; dispozitive de vaporizare orale pentru fumători, produse din tutun și înlocuitori de tutun; articole pentru țigări electronice destinate fumătorilor; piese și accesorii pentru produsele sus-menționate incluse în clasa 34; stingătoare pentru țigarete și țigări de foi încălzite, precum și pentru bețe de tutun încălzite; huse pentru țigări electronice reîncărcabile.

tronice; dispozitive electronice de fumat; țigări electronice; țigări electronice folosite ca înlocuitori ai țigărilor tradiționale; dispozitive electronice pentru inhalarea aerosolilor care conțin nicotină; dispozitive de vaporizare orale pentru fumători, produse din tutun și înlocuitori de tutun; articole pentru țigări electronice destinate fumătorilor; piese și accesorii pentru produsele sus-menționate incluse în clasa 34; stingătoare pentru țigarete și țigări de foi încălzite, precum și pentru bețe de tutun încălzite; huse pentru țigări electronice reîncărcabile.

---

(210) **051255**  
 (220) 03.03.2023  
 (730) **Philip Morris Products S.A., CH**  
 Quai Jeanrenaud 3, 2000 Neuchâtel, Elveția  
 (540)

---

(210) **051254**  
 (220) 03.03.2023  
 (730) **Philip Morris Products S.A., CH**  
 Quai Jeanrenaud 3, 2000 Neuchâtel, Elveția  
 (540)

## BLACK PURPLE WAVE

(511) NCL(12-2023)  
 34 - vaporizatoare cu fir pentru țigări electronice și dispozitive electronice de fumat; tutun, brut sau prelucrat; produse din tutun, inclusiv țigări de foi, țigarete, cigarillos, tutun pentru rularea propriilor țigarete, tutun de pipă, tutun de mestecat, tutun de prizat, kretek; snus; înlocuitori de tutun (cu excepția celor pentru uz medical); articole pentru fumători, inclusiv foițe și tuburi pentru țigarete, filtre pentru țigarete, recipiente de tutun, tabachere pentru țigarete și scrumiere pentru fumători, pipe, dispozitive de buzunar pentru rularea țigaretelor, brichete pentru fumători; chibrituri; bețe de tutun, produse din tutun pentru a fi încălzite, dispozitive electronice și părți ale acestora pentru încălzirea țigaretelor sau a tutunului pentru eliberarea de aerosoli care conțin nicotină pentru inhalare; soluții de nicotină lichidă pentru utilizare în țigări elec-

## CANARY WAVE

(511) NCL(12-2023)  
 34 - vaporizatoare cu fir pentru țigări electronice și dispozitive electronice de fumat; tutun, brut sau prelucrat; produse din tutun, inclusiv țigări de foi, țigarete, cigarillos, tutun pentru rularea propriilor țigarete, tutun de pipă, tutun de mestecat, tutun de prizat, kretek; snus; înlocuitori de tutun (cu excepția celor pentru uz medical); articole pentru fumători, inclusiv foițe și tuburi pentru țigarete, filtre pentru țigarete, recipiente de tutun, tabachere pentru țigarete și scrumiere pentru fumători, pipe, dispozitive de buzunar pentru rularea țigaretelor, brichete pentru fumători; chibrituri; bețe de tutun, produse din tutun pentru a fi încălzite, dispozitive electronice și părți ale acestora pentru încălzirea țigaretelor sau a tutunului pentru eliberarea de aerosoli care conțin nicotină pentru inhalare; soluții de nicotină lichidă pentru utilizare în țigări electronice; dispozitive electronice de fumat; țigări electronice; țigări electronice folosite ca înlocuitori ai țigărilor tradiționale; dispozitive electronice pentru inhalarea aerosolilor care conțin nicotină; dispozitive de vaporizare orale pentru fumători, produse din tutun și înlocuitori de tutun; articole pentru țigări electronice destinate fumătorilor; piese și accesorii pentru produsele sus-menționate incluse în clasa 34; stingătoare pentru țigarete și

țigări de foi încălzite, precum și pentru bețe de tutun încălzite; huse pentru țigări electronice reîncărcabile.

(210) **051256**  
 (220) 03.03.2023  
 (730) **MORARU Viorel, MD**  
 Str. Ginta Latină nr. 12, bloc 7, ap. 57,  
 MD-2044, Chișinău, Republica Moldova  
 (540)

## PUBLIKA

(511) NCL(12-2023)  
 35 - publicitate; administrarea, organizarea și managementul afacerilor; lucrări de birou;  
 38 - servicii de telecomunicații;  
 41 - educație; instruire; divertisment; activități sportive și culturale;  
 42 - servicii științifice și tehnologice, precum și servicii de cercetare și creație, referitoare la acestea; servicii de analiză industrială, cercetare industrială și proiectare industrială; servicii de control al calității și de autentificare; crearea și dezvoltarea calculatoarelor și programelor de calculator.

(210) **051257**  
 (220) 03.03.2023  
 (730) **MORARU Viorel, MD**  
 Str. Ginta Latină nr. 12, bloc 7, ap. 57,  
 MD-2044, Chișinău, Republica Moldova  
 (540)



(511) NCL(12-2023)  
 38 - servicii de telecomunicații;  
 41 - educație; instruire; divertisment; activități sportive și culturale.  
 (531) CFE(9) 25.07.20; 26.11.03; 26.11.11; 26.11.12; 26.11.22; 27.05.15; 27.05.21; 27.07.01.

(210) **051258**  
 (220) 03.03.2023  
 (730) **MORARU Viorel, MD**  
 Str. Ginta Latină nr. 12, bloc 7, ap. 57,  
 MD-2044, Chișinău, Republica Moldova  
 (540)

## PUBLIKA TV

(511) NCL(12-2023)  
 35 - publicitate; administrarea, organizarea și managementul afacerilor; lucrări de birou;  
 38 - servicii de telecomunicații.

(210) **051259**  
 (220) 03.03.2023  
 (730) **MORARU Viorel, MD**  
 Str. Ginta Latină nr. 12, bloc 7, ap. 57,  
 MD-2044, Chișinău, Republica Moldova  
 (540)

## CANAL 3

(511) NCL(12-2023)  
 35 - publicitate; administrarea, organizarea și managementul afacerilor; lucrări de birou;  
 38 - servicii de telecomunicații;  
 41 - educație; instruire; divertisment; activități sportive și culturale.

(210) **051261**  
 (220) 03.03.2023  
 (730) **PRIVATE JOINT STOCK COMPANY „OBOLON”, UA**  
 3 Bohatyrskya Street, Kyiv, 04212, Ucraina  
 (540)



- (591) Culori revendicate: roșu, negru, vișiniu, galben, auriu, alb, maro.  
 (511) NCL(12-2023)  
 32 - bere.  
 (531) CFE(9) 02.01.01; 02.01.18; 05.07.02; 05.07.03; 11.03.03; 24.01.08; 25.07.20; 26.04.18; 27.05.03; 29.01.15.

- (511) NCL(12-2023)  
 25 - îmbrăcăminte, încălțăminte, articole care servesc la acoperirea capului;  
 35 - publicitate; administrarea, organizarea și managementul afacerilor; lucrări de birou.  
 (531) CFE(9) 01.01.02; 01.01.09; 27.03.12; 27.05.07.

- (210) **051262**  
 (220) 06.03.2023  
 (730) **ALIN FLOR S.R.L., MD**  
 MD-3532, Ivancea, Orhei, Republica Moldova  
 (540)

- (210) **051264**  
 (220) 09.03.2023  
 (730) **STRADNIC Sergiu, MD**  
 Str. Iazului nr. 1/3, ap. 15,  
 MD-2020, Chișinău, Republica Moldova  
 (540)

## Mi Olio

- (511) NCL(12-2023)  
 29 - carne, pește, păsări și vânat; extracte din carne; fructe și legume conservate, congelate, uscate și fierte; jeleuri, dulcețuri, compoturi; ouă; lapte, brânzeturi, unt, iaurt și alte produse lactate; uleiuri și grăsimi comestibile;  
 30 - cafea, ceai, cacao și înlocuitori ai acestora; orez, paste făinoase și tăiței; tapioca și sago; făină și preparate din cereale; pâine, produse de patiserie și cofetărie; ciocolată; înghețată, șerburi și alte înghețate comestibile; zahăr, miere, sirop de melasă; drojdie, praf de copt; sare, condimente, mirodenii, plante aromatice conservate; oțet, sosuri și alte condimente; gheață (apă înghețată);  
 35 - publicitate; administrarea, organizarea și managementul afacerilor; lucrări de birou.

- (210) **051263**  
 (220) 07.03.2023  
 (730) **POISON BRAND S.R.L., MD**  
 Bd. Cuza Vodă nr. 1/4, ap. 195,  
 MD-2060, Chișinău, Republica Moldova  
 (540)

POISON  
 be unforgettable

- (511) NCL(12-2023)  
 33 - băuturi alcoolice, cu excepția berii; preparate alcoolice pentru fabricarea băuturilor;  
 41 - educație; instruire; divertisment; activități sportive și culturale;  
 43 - servicii de alimentație publică; servicii de cazare temporară.  
 (531) CFE(9) 27.05.24.

- (210) **051265**  
 (220) 01.03.2023  
 (730) **CREȚU Viorica, MD**  
 Str. Pădurii nr. 19,  
 MD-2002, Chișinău, Republica Moldova

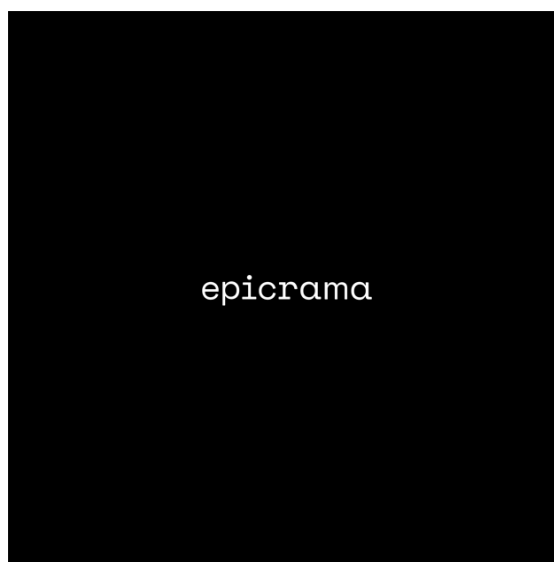

(540)

**REVOLTA**

(511) NCL(12-2023)

- 29 - carne, pește, păsări și vânat; extracte din carne; fructe și legume conservate, congelate, uscate și fierte; jeleuri, dulceturi, compoturi; ouă; lapte, brânzeturi, unt, iaurt și alte produse lactate; uleiuri și grăsimi comestibile;
- 30 - cafea, ceai, cacao și înlocuitori ai acestora; orez, paste făinoase și tăiței; tapioca și sago; făină și preparate din cereale; pâine, produse de patiserie și cofetărie; ciocolată; înghețată, șerbeturi și alte înghețate comestibile; zahăr, miere, sirop de melasă; drojdie, praf de copt; sare, condimente, mirodenii, plante aromatice conservate; oțet, sosuri și alte condimente; gheață (apă înghețată);
- 32 - bere; băuturi nealcoolice; ape minerale și carbogazoase; băuturi din fructe și sucuri de fructe; siropuri și alte preparate pentru fabricarea băuturilor nealcoolice;
- 35 - publicitate; administrarea, organizarea și managementul afacerilor; lucrări de birou;
- 43 - servicii de alimentație publică; servicii de cazare temporară.

(210) **051266**

(220) 02.03.2023

(730) **COLOT Alexandru, MD**Str. 31 August 1989 nr. 105, ap. 10,  
MD-2012, Chișinău, Republica Moldova

(540)

**Laserclub**

(511) NCL(12-2023)

- 44 - servicii medicale; servicii veterinare; servicii de igienă și de îngrijire a frumuseții pentru oameni sau animale; servicii de agricultură, acvacultură, horticultură și silvicultură.
- (531) CFE(9) 01.01.02; 01.01.10; 01.03.02; 01.03.15; 01.15.07; 21.01.19; 21.03.25; 26.01.13; 26.01.16; 27.05.10.

(210) **051267**

(220) 09.03.2023

(730) **BOIRON, FR**

2 Avenue de l'Ouest Lyonnais, 69510 MES-SIMY, Franța

(540)

**CAMILIA**

(511) NCL(12-2023)

- 05 - produse farmaceutice, în special medicamente homeopatice sau fitoterapeutice pentru tratarea erupției dentare la sugari și copii mici; substanțe dietetice de uz medical pentru sugari și copiii mici.

(210) **051268**

(220) 02.03.2023

(730) **PANTILEI Tatiana, MD**Str. Marii Adunări Naționale nr. 10, ap. 60,  
MD-6400, Nisporeni, Republica Moldova

(540)



- (591) Culori revendicate: alb, auriu de diferite nuanțe, gri de diferite nuanțe.

(511) NCL(12-2023)

- 35 - publicitate; administrarea, organizarea și managementul afacerilor; lucrări de birou;
- 38 - servicii de telecomunicații;
- 41 - educație; instruire; divertisment; activități sportive și culturale.
- (531) CFE(9) 16.01.04; 16.01.08; 16.01.25; 24.17.25; 26.01.10; 26.07.03; 27.05.08; 29.01.13.

(210) **051269**  
 (220) 03.03.2023  
 (730) **Asociația Obștească Soluții pentru Energia Alternativă „SEA/AES”, MD**  
 Str. A. Șciusev nr. 86, of. 6,  
 MD-2012, Chișinău, Republica Moldova

(540)

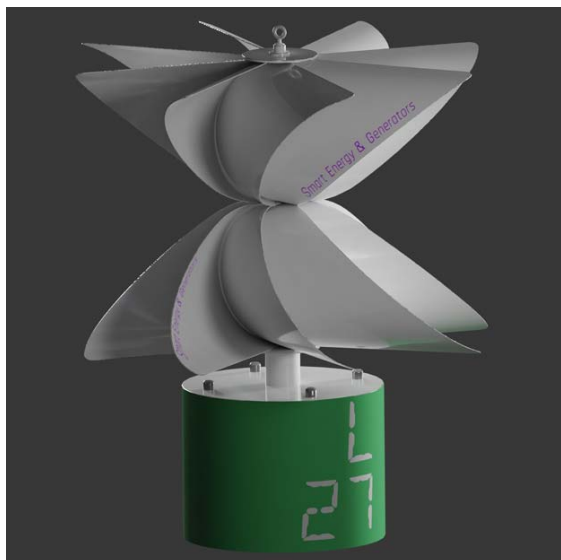

(554) Marcă tridimensională.  
 (591) Culori revendicate: alb, verde de diferite nuanțe, negru, gri de diferite nuanțe, violet.  
 (511) NCL(12-2023)  
 07 - mașini, mașini-unelte, unelte acționate electric; motoare, cu excepția celor pentru vehiculele terestre; componente de cuplare și transmisie a mașinilor, cu excepția celor pentru vehiculele terestre; unelte agricole, altele decât uneltele de mână, acționate manual; incubatoare pentru ouă; mașini automate de vânzare.  
 (531) CFE(9) 15.03.13; 15.03.17; 27.05.01; 27.07.11; 29.01.15.

(210) **051270**  
 (220) 03.03.2023  
 (730) **MORARU Mihail, MD**  
 Str. Ștefan cel Mare și Sfânt nr. 65, ap. 18,  
 MD-4301, Căușeni, Republica Moldova

(540)



(511) NCL(12-2023)  
 34 - tutun și înlocuitori de tutun; țigări și trabucuri; țigări electronice și vaporizatoare orale pentru fumători; articole pentru fumători; chibrituri.  
 (531) CFE(9) 27.05.24.

(210) **051271**  
 (220) 03.03.2023  
 (730) **Philip Morris Products S.A., CH**  
 Quai Jeanrenaud 3, 2000 Neuchâtel, Elveția

(540)

## GOLD WAVE

(511) NCL(12-2023)  
 34 - vaporizatoare cu fir pentru țigări electronice și dispozitive electronice de fumat; tutun, brut sau prelucrat; produse din tutun, inclusiv țigări de foi, țigarete, cigarillos, tutun pentru rularea propriilor țigarete, tutun de pipă, tutun de mestecat, tutun de prizat, kretek; snus; înlocuitori de tutun (cu excepția celor pentru uz medical); articole pentru fumători, inclusiv foite și tuburi pentru țigarete, filtre pentru țigarete, recipiente de tutun, tabachere pentru țigarete și scrumiere pentru fumători, pipe, dispozitive de buzunar pentru rularea țigaretelor, brichete pentru fumători; chibrituri; bețe de tutun, produse din tutun pentru a fi încălzite, dispozitive electronice și părți ale acestora pentru încălzirea țigaretelor sau a tutunului pentru eliberarea de aerosoli care

conțin nicotină pentru inhalare; soluții de nicotină lichidă pentru utilizare în țigări electronice; dispozitive electronice de fumat; țigări electronice; țigări electronice folosite ca înlocuitori ai țigărilor tradiționale; dispozitive electronice pentru inhalarea aerosolilor care conțin nicotină; dispozitive de vaporizare orale pentru fumători, produse din tutun și înlocuitori de tutun; articole pentru țigări electronice destinate fumătorilor; piese și accesorii pentru produsele sus-menționate incluse în clasa 34; stingătoare pentru țigarete și țigări de foi încălzite, precum și pentru bețe de tutun încălzite; huse pentru țigări electronice reîncărcabile.

(210) **051272**  
 (220) 06.03.2023  
 (730) **BUCATARU Serghei, MD**  
 Str. Valea Trandafirilor nr. 24, ap. 62,  
 MD-2001, Chișinău, Republica Moldova  
 (540)



(511) NCL(12-2023)  
 35 - publicitate; administrarea, organizarea și managementul afacerilor; lucrări de birou;  
 36 - servicii financiare, monetare și bancare; servicii de asigurări; servicii imobiliare;  
 41 - educație; instruire; divertisment; activități sportive și culturale;  
 42 - servicii științifice și tehnologice, precum și servicii de cercetare și creație, referitoare la acestea; servicii de analiză industrială, cercetare industrială și proiectare industrială; servicii de control al calității și de autentificare; crearea și dezvoltarea calculatoarelor și programelor de calculator;  
 45 - servicii juridice; servicii de securitate pentru protecția fizică a bunurilor materiale și a persoanelor; servicii matrimoniale, servicii de rețele de socializare on-line; servicii funerare; babysitting.  
 (531) CFE(9) 07.01.24; 07.05.05; 07.05.06; 07.05.08; 07.05.09; 07.05.10; 26.01.16; 27.05.01.

(210) **051273**  
 (220) 06.03.2023  
 (730) **NOBEL ILAC SANAYII VE TICARET ANONIM SIRKETI, reprezentanța companiei turcești, MD**  
 Bd. Moscova nr. 6, of. 25,  
 MD-2068, Chișinău, Republica Moldova  
 (540)

## Amoclav

(511) NCL(12-2023)  
 05 - medicamente și preparate farmaceutice antibacteriene; medicamente și preparate farmaceutice pentru uz sistemic pentru tratamentul infecțiilor bacteriene.

(210) **051275**  
 (220) 07.03.2023  
 (730) **BULAI Marina, MD**  
 Str. Dumbravei nr. 22/A,  
 MD-2081, Bubuieci, Republica Moldova  
 (540)



## LEVEL UP ENGLISH ACADEMY

(511) NCL(12-2023)  
 41 - educație; instruire; divertisment; activități sportive și culturale.  
 (531) CFE(9) 01.15.21; 24.07.01; 24.07.23; 24.17.24; 26.01.16; 26.11.22; 27.05.01.

(210) **051276**  
 (220) 09.03.2023  
 (730) **EPIDAVR S.R.L., firmă, MD**  
 Str. Uzinelor nr. 143,  
 MD-2023, Chișinău, Republica Moldova  
 (540)

## FORTE

(511) NCL(12-2023)  
 07 - mașini, mașini-unelte, unelte acționate electric; motoare, cu excepția celor pentru vehiculele terestre; componente de cuplare și transmisie a mașinilor, cu excepția celor pentru vehiculele terestre; unelte agricole, altele decât uneltele de mână, acționate manual; incubatoare pentru ouă; mașini automate de vânzare;  
 12 - vehicule; aparate de locomoție terestră, aeriană sau navală.

---

(210) **051278**  
 (220) 02.03.2023  
 (730) **BÎRSA Mihail, MD**  
 Str. Costiujeni nr. 3, bloc 17, ap. 58,  
 MD-2011, Codru, Chișinău, Republica Moldova  
 (540)

## BOUL

(511) NCL(12-2023)  
 11 - aparate și instalații de iluminat, de încălzire, de răcire, de producere a vaporilor, de coacere, de uscare, de ventilare, de distribuire a apei și de uz sanitar.

---

(210) **051279**  
 (220) 07.03.2023  
 (730) **JIZDAN Bogdan, MD**  
 Str. Miorița nr. 5/2, ap. 57,  
 MD-2028, Chișinău, Republica Moldova

(540)



(591) Culori revendicate: negru, roșu.  
 (511) NCL(12-2023)  
 32 - bere; băuturi nealcoolice; ape minerale și carbogazoase; băuturi din fructe și sucuri de fructe; siropuri și alte preparate pentru fabricarea băuturilor nealcoolice.  
 (531) CFE(9) 01.15.03; 20.05.07; 24.17.07; 26.11.13; 27.05.01; 29.01.12.

---

(210) **051280**  
 (220) 07.03.2023  
 (730) **FERTIL MED S.R.L., MD**  
 Str. Frumoasa nr. 33,  
 MD-2009, Chișinău, Republica Moldova  
 (540)



(526) Elementele mărcii asupra cărora solicitantul declară că renunță la invocarea oricărui drept exclusiv: „Clinic”, cu excepția executării grafice deosebite.  
 (511) NCL(12-2023)  
 44 - servicii medicale; servicii de igienă și de îngrijire a frumuseții pentru oameni sau animale.

(531) CFE(9) 26.01.10; 26.02.12; 26.07.03;  
27.05.09; 27.05.19.

(210) **051281**  
(220) 09.03.2023  
(730) **Colgate-Palmolive Company, a Delaware corporation, US**  
300 Park Avenue, New York, New York  
10022, Statele Unite ale Americii  
(540)

## LADY SPEED STICK

(511) NCL(12-2023)  
03 - deodorante, antiperspirante și spray-uri pentru subraț de uz personal.

(210) **051282**  
(220) 10.03.2023  
(730) **British American Tobacco (Brands) Limited, GB**  
Globe House, 4 Temple Place, London  
WC2R 2PG, Regatul Unit  
(540)

## VEO

(511) NCL(12-2023)  
34 - țigarete; tutun brut sau prelucrat; produse din tutun; înlocuitori de tutun (cu excepția celor pentru uz medical); trabucuri, țigarille; brichete pentru fumători; chibrituri; articole pentru fumători; foițe pentru țigarete, tuburi de țigară, filtre pentru țigarete; dispozitive de buzunar pentru formarea manuală de țigarete; mașini de mână pentru injectarea de tutun în tuburi de hârtie; țigarete electronice; cartușe pentru țigări electronice; lichide pentru țigări electronice; produse din tutun pentru a fi încălzite; dispozitive și părți pentru dispozitive pentru încălzirea tutunului în scopul inhalării; înlocuitori de tutun în scopul inhalării; țigarete conținând înlocuitori de tutun; tabachere pentru țigarete; cutii pentru țigări; pungețe de nicotină fără tutun, de uz oral (cu excepția celor de uz medical).

(210) **051283**  
(220) 01.03.2023  
(730) **CEMORTAN Ion, MD**  
Str. Academiei nr. 8, bloc 2, ap. 26,  
MD-2028, Chișinău, Republica Moldova  
(540)

## LEGURME

(511) NCL(12-2023)  
29 - carne, pește, păsări și vânat; extracte din carne; fructe și legume conservate, congelate, uscate și fierte; jeleuri, dulceturi, compoturi; ouă; lapte, brânzeturi, unt, iaurt și alte produse lactate; uleiuri și grăsimi comestibile;  
30 - cafea, ceai, cacao și înlocuitori ai acestora; orez, paste făinoase și tăiței; tapioca și sago; făină și preparate din cereale; pâine, produse de patiserie și cofetărie; ciocolată; înghețată, șerbeturi și alte înghețate comestibile; zahăr, miere, sirop de melasă; drojdie, praf de copt; sare, condimente, mirodenii, plante aromatice conservate; oțet, sosuri și alte condimente; gheață (apă înghețată);  
32 - băuturi nealcoolice; ape minerale și carbogazoase; băuturi din fructe și sucuri de fructe; siropuri și alte preparate pentru fabricarea băuturilor nealcoolice.

(210) **051284**  
(220) 02.03.2023  
(730) **NISTOR Vasilisa, MD**  
Str. Ion Creangă nr. 126,  
MD-3909, Cahul, Republica Moldova  
(540)



- (511) NCL(12-2023)  
 32 - bere; băuturi nealcoolice; ape minerale și carbogazoase; băuturi din fructe și sucuri de fructe; siropuri și alte preparate pentru fabricarea băuturilor nealcoolice;  
 41 - educație; instruire; divertisment; activități sportive și culturale;  
 43 - servicii de alimentație publică; servicii de cazare temporară.  
 (531) CFE(9) 03.01.01; 03.01.16; 27.05.10.

- 
- (210) **051285**  
 (220) 02.03.2023  
 (730) **EUROPA CAFFE SINCE 1920 S.R.L., MD**  
 Str. Nicolae Titulescu nr. 1, ap. 208,  
 MD-2032, Chișinău, Republica Moldova  
 (540)



- (591) Culori revendicate: roșu, alb.  
 (511) NCL(12-2023)  
 43 - servicii de alimentație publică; servicii de cazare temporară.  
 (531) CFE(9) 01.01.05; 01.01.10; 01.11.08; 05.07.27; 24.03.11; 24.03.18; 26.01.13; 26.01.18; 27.05.01; 29.01.12.

- 
- (210) **051286**  
 (220) 04.03.2023  
 (730) **GRAND RESURS S.R.L., MD**  
 MD-6814, Dănceni, Ialoveni, Republica Moldova

(540)

## NEOTAX

- (511) NCL(12-2023)  
 35 - publicitate; administrarea, organizarea și managementul afacerilor; lucrări de birou;  
 36 - servicii financiare, monetare și bancare; servicii de asigurări; servicii imobiliare;  
 42 - servicii științifice și tehnologice, precum și servicii de cercetare și creație, referitoare la acestea; servicii de analiză industrială, cercetare industrială și proiectare industrială; servicii de control al calității și de autentificare; crearea și dezvoltarea calculatoarelor și programelor de calculator.

- 
- (210) **051287**  
 (220) 07.03.2023  
 (730) **ALIANȚA-VIN S.R.L., întreprindere mixtă, MD**  
 Str. Orheiului nr. 38,  
 MD-3701, Strășeni, Republica Moldova  
 (540)

## UNIȚI PRIN VIN

- (526) Elementele mărcii asupra cărora solicitantul declară că renunță la invocarea oricărui drept exclusiv: „VIN”.  
 (511) NCL(12-2023)  
 33 - băuturi alcoolice, și anume vinuri.

- 
- (210) **051288**  
 (220) 09.03.2023  
 (730) **MAIB S.A., bancă comercială, MD**  
 Str. Constantin Tănase nr. 9/1,  
 MD-2005, Chișinău, Republica Moldova  
 (540)

maibmerchants

- (591) Culori revendicate: turcoaz, albastru-închis, alb.  
 (511) NCL(12-2023)  
 36 - servicii financiare, monetare și bancare; servicii de asigurări; servicii imobiliare.  
 (531) CFE(9) 26.01.03; 26.01.12; 26.02.05; 26.02.07; 26.11.21; 26.13.25; 27.05.01; 29.01.13.

- (210) **051289**  
 (220) 10.03.2023  
 (730) **Philip Morris Products S.A., CH**  
 Quai Jeanrenaud 3, 2000 Neuchâtel, Elveția  
 (540)

## LOUNGE SILVER

- (511) NCL(12-2023)  
 34 - tutun brut sau prelucrat; produse de tutun; țigări de foi, țigarete, cigarillos, tutun pentru rularea propriilor țigarete, tutun de pipă, tutun de mestecat, tutun de prizat, kretek; snus; înlocuitori de tutun (cu excepția celor pentru uz medical); țigarete electronice; produse din tutun pentru a fi încălzite; dispozitive electronice și părți ale acestora pentru încălzirea țigaretelor sau a tutunului în scopul eliberării aerosolilor ce conțin nicotină pentru inhalare; soluții de nicotină lichidă pentru utilizare în țigarete electronice; articole pentru fumători, foite pentru țigarete, tuburi pentru țigarete, filtre pentru țigarete, recipiente de tutun, tabachere pentru țigarete, scrumiere pentru fumători, pipe, dispozitive de buzunar pentru rularea țigaretelor, brichete pentru fumători, chibrituri.

- (210) **051290**  
 (220) 10.03.2023  
 (730) **DIXI MEDIA S.R.L., MD**  
 Str. Bucovinei nr. 9,  
 MD-2075, Chișinău, Republica Moldova  
 (540)



- (511) NCL(12-2023)  
 35 - publicitate; administrarea, organizarea și managementul afacerilor; lucrări de birou;  
 38 - servicii de telecomunicații;  
 41 - educație; instruire; divertisment; activități sportive și culturale.  
 (531) CFE(9) 03.07.17; 22.01.21; 27.05.09.

- (210) **051291**  
 (220) 10.03.2023  
 (730) **DIXI MEDIA S.R.L., MD**  
 Str. Bucovinei nr. 9,  
 MD-2075, Chișinău, Republica Moldova  
 (540)



- (591) Culori revendicate: negru, galben.  
 (511) NCL(12-2023)  
 35 - publicitate; administrarea, organizarea și managementul afacerilor; lucrări de birou;  
 38 - servicii de telecomunicații;  
 41 - educație; instruire; divertisment; activități sportive și culturale.  
 (531) CFE(9) 22.01.21; 26.03.07; 26.03.18; 27.05.09; 29.01.12.

- (210) **051292**  
 (220) 13.03.2023  
 (730) **Federal State Unitary Enterprise Rossiya Segodnya International Information Agency, RU**  
 Zubovskiy blvd., 4, str.1,2,3 RU-119021,  
 Moscow, Federația Rusă

(540)



(591) Culori revendicate: oranj, negru.

(511) NCL(12-2023)

38 - servicii de radiodifuziune; transmitere de mesaje; agenții de presă; transmitere de mesaje și imagini cu ajutorul calculatorului; transmisie de podcasturi; buletine electronice (telecomunicații).

(531) CFE(9) 26.03.01; 26.03.05; 26.03.18; 27.05.01; 29.01.12.

(210) **051293**

(220) 13.03.2023

(730) **TAROL-DD S.R.L., MD**

Str. Jubiliară nr. 41a, MD-2019,  
Codru, Chișinău, Republica Moldova

(540)

## La Antigua Lavandera

(511) NCL(12-2023)

03 - cosmetice și produse de toaletă nemedicinale; produse nemedicinale pentru curățarea dinților; produse de parfumerie, uleiuri esențiale; preparate pentru albit și alte substanțe pentru spălat; preparate pentru curățare, lustruire, degresare și șlefuire;

35 - publicitate; administrarea, organizarea și managementul afacerilor; lucrări de birou.

(210) **051294**

(220) 13.03.2023

(730) **TAROL-DD S.R.L., MD**

Str. Jubiliară nr. 41a, MD-2019,  
Codru, Chișinău, Republica Moldova

(540)

## A+

(511) NCL(12-2023)

03 - cosmetice și produse de toaletă nemedicinale; produse nemedicinale pentru curățarea dinților; produse de parfumerie, uleiuri esențiale; preparate pentru albit și alte substanțe pentru spălat; preparate pentru curățare, lustruire, degresare și șlefuire;

35 - publicitate; administrarea, organizarea și managementul afacerilor; lucrări de birou.

(531) CFE(9) 24.17.07; 27.05.21.

(210) **051295**

(220) 06.03.2023

(730) **BURLAC Tatiana, MD**

MD-4829, Măgdăcești, Criuleni, Republica Moldova

(540)

## J'ADORE TOUR

(511) NCL(12-2023)

35 - servicii on-line de tranzacționare, și anume servicii de operare on-line pe piețe pentru vânzătorii și cumpărătorii de produse și servicii; servicii on-line de tranzacționare în care vânzătorii afișează produsele sau serviciile care urmează să fie oferite spre vânzare, achiziționare sau spre licitare prin intermediul Internetului, în scopul facilitării vânzării de produse și servicii de către terți prin intermediul unei rețele de calculatoare; oferi de răspuns evaluativ și evaluări de produse și servicii oferite de vânzatori, evaluarea valorii și a prețurilor produselor și serviciilor oferite de vânzatori, serviciilor de performanță a cumpărătorilor și vânzătorilor, serviciilor de livrare, precum și experiența globală de tranzacționare în legătură cu acestea; oferirea unui ghid de căutare de publicitate on-line care oferă produse și servicii ale vânzătorilor;

oferirea unei baze de date de căutare on-line de evaluare pentru cumpărători și vânzători; publicitate; gestiunea afacerilor comerciale; administrare comercială; lucrări de birou; servicii de comercializare pentru terți prestate de supermarketuri, hipermarketuri, buticuri, magazine, gherete, chioșcuri și tarabe;

39 - transport; ambalarea și depozitarea mărfurilor; organizarea de călătorii;

43 - servicii de alimentație publică; servicii de cazare temporară.

(210) **051296**

(220) 13.03.2023

(730) **SANARA-PRIM S.R.L., MD**

Str. Nicolae Titulescu nr. 16, ap. 55,  
MD-2015, Chișinău, Republica Moldova

(540)



(591) Culori revendicate: portocaliu, albastru, alb.

(511) NCL(12-2023)

11 - aparate și instalații de iluminat, de încălzire, de răcire, de producere a vaporilor, de coacere, de uscare, de ventilare, de distribuire a apei și de uz sanitar;

37 - servicii de construcții; servicii de instalații și reparații; extracții miniere, foraje pentru extracția de petrol și gaze.

(531) CFE(9) 05.03.13; 05.03.14; 26.04.19; 26.07.04; 26.07.05; 26.11.08; 27.05.08; 29.01.13.

(210) **051298**

(220) 10.03.2023

(730) **Must Energy (Guangdong) Technology Co., LTD., CN**

1-5, 7, 9, 10 floor of No.8 building, No. 115 Zhangcha Road 1, Chancheng district, Foshan city, Guangdong, China

(540)



(526) Elementele mărcii asupra cărora solicitantul declară că renunță la invocarea oricărui drept exclusiv: „energy”, cu excepția executării grafice deosebite.

(511) NCL(12-2023)

09 - convertizoare de frecvență; descărcătoare de supratensiune; alimentatoare pentru acumulatori; invertoare fotovoltaice; invertoare (electricitate); baterii solare; panouri fotovoltaice solare pentru producerea electricității; dispozitive de control de alimentare; surse de alimentare în comutație de înaltă frecvență; baterii galvanice; periferice adaptate pentru a fi folosite la calculatoare; convertizoare pentru fișe electrice; aparate cu alimentare regulată; acumulatori pentru energie fotovoltaică.

(531) CFE(9) 14.01.02; 14.01.25; 14.03.21; 15.09.01; 26.01.05; 26.15.25; 27.01.25; 27.05.14.

(210) **051299**

(220) 10.03.2023

(730) **PACFOL-PLUS S.R.L., MD**

Str. Ion Neculce nr. 12/1, ap. 44,  
MD-2064, Chișinău, Republica Moldova

(540)

## FREEWALKSHOES

(511) NCL(12-2023)

35 - comercializarea produselor pentru terți.

(210) **051300**

(220) 13.03.2023

(730) **CRUZEIRO S.R.L., MD**

Str. Ștefan cel Mare nr. 41,  
MD-3100, Bălți, Republica Moldova

(540)

VOIS

WEAR YOUR MOOD

(511) NCL(12-2023)

35 - publicitate; administrarea, organizarea și managementul afacerilor; lucrări de birou.

(531) CFE(9) 27.05.09.

(210) 051301

(220) 13.03.2023

(730) CERBOV Anton, MD

Bd. Traian nr. 23, bloc 1, ap. 308,  
MD-2060, Chișinău, Republica Moldova

(540)



(511) NCL(12-2023)

21 - ustensile și recipiente pentru menaj sau de bucătărie; articole de bucătărie și veselă;

30 - cafea, ceai, cacao și înlocuitori ai acestora; orez, paste făinoase și tăiței; tapioca și sago; făină și preparate din cereale; pâine, produse de patiserie și cofetărie; ciocolată; înghețată, șerburi și alte înghețate comestibile; zahăr,

miere, sirop de melasă; drojdie, praf de copt; sare, condimente, mirodenii, plante aromatice conservate; oțet, sosuri și alte condimente; gheață (apă înghețată).

(531) CFE(9) 26.04.05; 26.04.18; 27.05.01.

(210) 051302

(220) 09.03.2023

(730) Moldmediacard S.R.L., MD

Str. Miron Costin nr. 9/B.5,  
MD-2068, Chișinău, Republica Moldova

(540)



(591) Culori revendicate: albastru, negru.

(511) NCL(12-2023)

36 - servicii financiare, monetare și bancare; servicii de asigurări; servicii imobiliare.

(531) CFE(9) 26.04.04; 26.04.09; 26.13.25;  
27.05.01; 29.01.12.

(210) 051303

(220) 14.03.2023

(730) CRICOVA S.A., combinat de vinuri, MD

Str. Petru Ungureanu nr. 1, MD-2084,  
Cricova, Chișinău, Republica Moldova

(540)

ELOGIU

(511) NCL(12-2023)

33 - băuturi alcoolice, cu excepția berii; preparate alcoolice pentru fabricarea băuturilor.

(210) 051304

(220) 14.03.2023

(730) CRICOVA S.A., combinat de vinuri, MD

Str. Petru Ungureanu nr. 1, MD-2084,  
Cricova, Chișinău, Republica Moldova

(540)

**WILD**

(511) NCL(12-2023)

33 - băuturi alcoolice, cu excepția berii; preparate alcoolice pentru fabricarea băuturilor.

(210) **051305**

(220) 10.03.2023

(730) **NOBEL ILAC SANAYII VE TICARET ANONIM SIRKETI, reprezentanța companiei turcești, MD**Bd. Moscova nr. 6, of. 25,  
MD-2068, Chișinău, Republica Moldova

(540)

**MIGTERA**

(511) NCL(12-2023)

05 - preparate farmaceutice, medicale și de uz veterinar; produse igienice de uz medical; alimente și substanțe dietetice adaptate pentru uz medical sau veterinar, alimente pentru bebeluși; suplimente dietetice pentru oameni și animale; plasturi, materiale pentru pansamente; materiale pentru plombarea dinților și pentru mulaje dentare; dezinfectante; produse pentru distrugerea animalelor dăunătoare; fungicide, erbicide.

(210) **051306**

(220) 10.03.2023

(730) **URSUS BREWERIES S.A., RO**Șos. Pipera nr. 43, Corp A, etajul 2, Sector 2,  
București, România

(540)



(526) Elementele mărcii asupra cărora solicitantul declară că renunță la invocarea oricărui drept exclusiv: „T”, „Din 1718”, cu excepția executării grafice deosebite.

(591) Culori revendicate: albastru-închis, albastru-deschis, alb, roșu, galben.

(511) NCL(12-2023)

32 - bere; ape minerale și gazoase și alte băuturi nealcoolice; băuturi din fructe; siropuri și alte preparate pentru fabricarea băuturilor.

(531) CFE(9) 19.01.05; 24.01.11; 24.01.12; 24.01.15; 24.07.23; 25.01.13; 25.01.17; 27.05.09; 27.05.21; 29.01.15.

(210) **051308**

(220) 14.03.2023

(730) **Baldantoni Giovanni, RO**

Jud. Ilfov, sat Dobroești, șos. Dobroești-Fundeni nr. 39, România

(540)



(591) Culori revendicate: roșu, verde-închis, verde-deschis, alb, negru.

(511) NCL(12-2023)

41 - educație; instruire; divertisment; activități sportive și culturale; servicii de formare profesională; pregătire în sectorul restaurantelor.

(531) CFE(9) 09.07.19; 24.07.23; 26.04.16; 26.04.18; 26.13.01; 27.03.15; 27.05.09; 29.01.15.

(210) **051309**

(220) 14.03.2023

(730) **PEREU Ana, MD**Str. Marinescu nr. 11,  
MD-3701, Strășeni, Republica Moldova

(540)

## Realitatea

(511) NCL(12-2023)

16 - hârtie și carton; produse de imprimare; articole pentru legătorie; fotografii; articole de papetărie și de birou, cu excepția mobilei; adezivi pentru papetărie sau menaj; materiale de desen și materiale pentru artiști; pensule; materiale didactice și de instruire; foi, folii și pungi din plastic pentru împachetare și ambalare; caractere și clișee tipografice;

28 - jocuri, jucării și articole pentru joacă; aparate pentru jocuri video; articole de gimnastică și sport; decorațiuni (ornamente) pentru pomul de Crăciun;

35 - publicitate; administrarea, organizarea și managementul afacerilor; lucrări de birou;

38 - servicii de telecomunicații;

41 - educație; instruire; divertisment; activități sportive și culturale.

(210) **051310**

(220) 07.03.2023

(730) **POȘTA MOLDOVEI, întreprindere de stat, MD**Bd. Ștefan cel Mare și Sfânt nr. 134,  
MD-2012, Chișinău, Republica Moldova

(540)



(511) NCL(12-2023)

35 - publicitate; administrarea, organizarea și managementul afacerilor; lucrări de birou;

36 - servicii financiare, monetare și bancare; servicii de asigurări; servicii imobiliare;

38 - servicii de telecomunicații;

39 - transport; ambalarea și depozitarea mărfurilor; organizarea de călătorii.

(531) CFE(9) 22.01.07; 24.01.12; 24.01.16; 24.03.16; 26.01.16; 26.01.21; 27.05.24.

(210) **051311**

(220) 15.03.2023

(730) **Intercontinental Great Brands LLC, US**

100 Deforest Avenue, East Hanover, New Jersey 07936, Statele Unite ale Americii

(540)



(591) Culori revendicate: verde, roșu, alb, galben-deschis, galben-închis.

(511) NCL(12-2023)

30 - produse de brutărie, produse de patiserie, preparate pe bază de cereale, cereale pentru micul dejun, pâine, pișcoturi, biscuiți dulci sau sărați condimentați, biscuiți sărați, biscuiți, vafe, napolitane, prăjituri, batoane de cereale, gofre, gustări care conțin ciocolată, pesmeți, aluat pentru biscuiți sau pentru prăjituri, produse de cofetărie, produse de cofetărie înghețate, înghețată, gheață alimentară, deserturi, deserturi înghețate, produse de patiserie și deserturi refrigerate, toate produsele sus-menționate nefiind destinate în mod special bebelușilor, copiilor și sugarilor.

(531) CFE(9) 05.03.11; 05.03.13; 05.03.15; 26.01.04; 26.01.19; 27.03.11; 27.05.08; 29.01.15.

(210) **051312**

(220) 15.03.2023

(730) **Intercontinental Great Brands LLC, US**  
100 Deforest Avenue, East Hanover, New Jersey 07936, Statele Unite ale Americii

(540)



(591) Culori revendicate: verde, roșu, alb.

(511) NCL(12-2023)

30 - produse de brutărie, produse de patiserie, preparate pe bază de cereale, cereale pentru micul dejun, pâine, pișcoturi, biscuiți dulci sau sărați condimentați, biscuiți sărați, biscuiți, vafe, napolitane, prăjituri, batoane de cereale, gofre, gustări care conțin ciocolată, pesmeți, aluat pentru biscuiți sau pentru prăjituri, produse de cofetărie, produse de cofetărie înghețate, înghețată, gheață alimentară, deserturi, deserturi înghețate, produse de patiserie și deserturi refrigerate, toate produsele sus-menționate nefiind destinate în mod special bebelușilor, copiilor și sugarilor.

(531) CFE(9) 05.03.11; 05.03.13; 05.03.15; 27.03.11; 27.05.08; 29.01.13.

(210) **051316**

(220) 13.03.2023

(730) **VINĂRIA BOSTAVAN S.R.L., întreprindere mixtă, MD**

MD-5352, Etulia, Vulcănești, UTA Găgăuzia, Republica Moldova

(540)

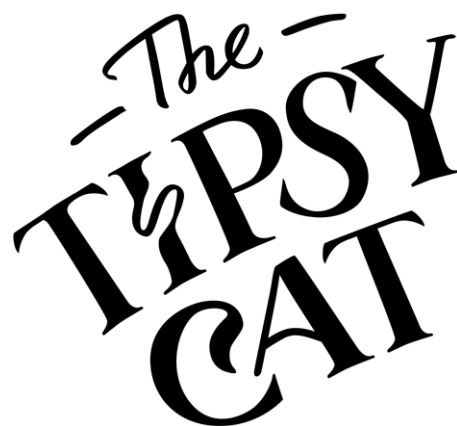

(511) NCL(12-2023)

33 - băuturi alcoolice, cu excepția berii; preparate alcoolice pentru fabricarea băuturilor.

(531) CFE(9) 26.11.02; 27.05.08; 27.05.11.

(210) **051319**

(220) 07.03.2023

(730) **A SWISS GROUP SA, CH**

Rue Adrien-Lachenal 26, 1207 Genève, Elveția

(540)



- (591) Culori revendicate: roșu, alb, negru.  
 (511) NCL(12-2023)  
 03 - cosmetice și produse de toaletă nemedicinale; produse nemedicinale pentru curățarea dinților; produse de parfumerie, uleiuri esențiale;  
 05 - preparate farmaceutice, medicale; produse igienice de uz medical; alimente și substanțe dietetice adaptate pentru uz medical sau veterinar, alimente pentru bebeluși; suplimente dietetice pentru oameni; plasturi, materiale pentru pansamente;  
 35 - publicitate; administrarea, organizarea și managementul afacerilor; lucrări de birou.  
 (531) CFE(9) 06.01.04; 24.07.15; 24.07.23; 24.13.01; 24.13.24; 24.13.26; 26.03.01; 26.03.16; 27.05.01; 29.01.13.

- (210) **051320**  
 (220) 11.03.2023  
 (730) **IDECO Power Group S.R.L., MD**  
 Str. Ștefan cel Mare nr. 37A,  
 MD-4101, Cimișlia, Republica Moldova

(540)



- (591) Culori revendicate: gri, verde.  
 (511) NCL(12-2023)  
 04 - uleiuri și unsori industriale, ceară; lubrifianți; produse pentru absorbția, umezirea și compactarea pulberilor; combustibili și materiale pentru iluminat; lumânări și fitiluri pentru iluminat.  
 (531) CFE(9) 03.13.05; 26.05.04; 26.05.24; 27.05.17; 29.01.12.

- (210) **051321**  
 (220) 15.03.2023  
 (730) **PIC Samuil, MD**  
 Str. Lipcani nr. 1 A,  
 MD-2051, Chișinău, Republica Moldova  
 (540)

## DOLCE MELODIA

- (511) NCL(12-2023)  
 33 - băuturi alcoolice, cu excepția berii; preparate alcoolice pentru fabricarea băuturilor.

- (210) **051322**  
 (220) 16.03.2023  
 (730) **MEDIA SISTEM S.R.L., societate comercială, MD**  
 Bd. Moscova nr. 14/1, ap. 169,  
 MD-2068, Chișinău, Republica Moldova

(540)

smart solutions inside ®  
**FARADAY**  
 E L E C T R O N I C S

(511) NCL(12-2023)

09 - aparate și instrumente științifice, pentru cercetare, de navigare, geodezice, fotografice, cinematografice, audiovizuale, optice, de cântărire, de măsurare, de semnalizare, de detectare, de testare, de verificare, de salvare și didactice; aparate și instrumente pentru conducerea, distribuția, transformarea, acumularea, reglarea sau controlul distribuției sau utilizării energiei electrice; aparate și instrumente pentru înregistrarea, transmiterea, reproducerea sau procesarea sunetului, imaginilor sau a datelor; suporturi media înregistrate și descărcabile, software pentru calculatoare, suporturi media digitale sau analogice de înregistrare și de stocare fără conținut; mecanisme pentru aparate cu preplată; case de marcat, dispozitive de calculat; calculatoare și dispozitive periferice pentru calculatoare; costume de scafandru, măști pentru scafandri, dopuri de urechi pentru scafandri, clești de nas pentru scafandri și înotători, mănuși pentru scafandri, aparate de respirat pentru înot subacvatic; extincătoare.

(531) CFE(9) 27.05.09.

(210) **051323**

(220) 16.03.2023

(730) **MEDIA SISTEM S.R.L., societate comercială, MD**

Bd. Moscova nr. 14/1, ap. 169,  
 MD-2068, Chișinău, Republica Moldova

(540)

**COMMAX**®

(511) NCL(12-2023)

09 - aparate și instrumente științifice, pentru cercetare, de navigare, geodezice, fotografice,

cinematografice, audiovizuale, optice, de cântărire, de măsurare, de semnalizare, de detectare, de testare, de verificare, de salvare și didactice; aparate și instrumente pentru conducerea, distribuția, transformarea, acumularea, reglarea sau controlul distribuției sau utilizării energiei electrice; aparate și instrumente pentru înregistrarea, transmiterea, reproducerea sau procesarea sunetului, imaginilor sau a datelor; suporturi media înregistrate și descărcabile, software pentru calculatoare, suporturi media digitale sau analogice de înregistrare și de stocare fără conținut; mecanisme pentru aparate cu preplată; case de marcat, dispozitive de calculat; calculatoare și dispozitive periferice pentru calculatoare; costume de scafandru, măști pentru scafandri, dopuri de urechi pentru scafandri, clești de nas pentru scafandri și înotători, mănuși pentru scafandri, aparate de respirat pentru înot subacvatic; extincătoare.

(531) CFE(9) 27.05.17.

(210) **051324**

(220) 16.03.2023

(730) **MEDIA SISTEM S.R.L., societate comercială, MD**

Bd. Moscova nr. 14/1, ap. 169,  
 MD-2068, Chișinău, Republica Moldova

(540)

**Akuvox**  
 Open A Smart World

(511) NCL(12-2023)

09 - aparate și instrumente științifice, pentru cercetare, de navigare, geodezice, fotografice, cinematografice, audiovizuale, optice, de cântărire, de măsurare, de semnalizare, de detectare, de testare, de verificare, de salvare și didactice; aparate și instrumente pentru conducerea, distribuția, transformarea, acumularea, reglarea sau controlul distribuției sau utilizării energiei electrice; aparate și instrumente pentru înregistrarea, transmiterea, reproducerea sau procesarea sunetului, imaginilor sau a datelor; suporturi media înregistrate și descărcabile, software pentru

calculatoare, suporturi media digitale sau analogice de înregistrare și de stocare fără conținut; mecanisme pentru aparate cu preplată; case de marcat, dispozitive de calculat; calculatoare și dispozitive periferice pentru calculatoare; costume de scafandru, măști pentru scafandri, dopuri de urechi pentru scafandri, clești de nas pentru scafandri și înotători, mănuși pentru scafandri, aparate de respirat pentru înot subacvatic; extincatoare.

(531) CFE(9) 27.05.09.

(210) **051325**

(220) 16.03.2023

(730) **POȘTA MOLDOVEI, întreprindere de stat, MD**

Bd. Ștefan cel Mare și Sfânt nr. 134,  
MD-2012, Chișinău, Republica Moldova

(540)



(511) NCL(12-2023)

35 - publicitate; administrarea, organizarea și managementul afacerilor; lucrări de birou;

36 - servicii financiare, monetare și bancare; servicii de asigurări; servicii imobiliare;

38 - servicii de telecomunicații;

39 - transport; ambalarea și depozitarea mărfurilor; organizarea de călătorii.

(531) CFE(9) 22.01.07; 24.01.12; 24.01.16; 24.03.16; 27.05.01.

(210) **051326**

(220) 17.03.2023

(730) **MOȘCO Daniil, MD**

Șos. Muncești nr. 176, ap. 90,  
MD-2002, Chișinău, Republica Moldova

**CAȘCEEV Alexei, MD**

Str. Barbu Lăutaru nr. 4,  
MD-2008, Chișinău, Republica Moldova

(540)

**PROFITSHARKS**

(511) NCL(12-2023)

09 - aparate și instrumente științifice, pentru cercetare, de navigare, geodezice, fotografice, cinematografice, audiovizuale, optice, de cântărire, de măsurare, de semnalizare, de detectare, de testare, de verificare, de salvare și didactice; aparate și instrumente pentru conducerea, distribuția, transformarea, acumularea, reglarea sau controlul distribuției sau utilizării energiei electrice; aparate și instrumente pentru înregistrarea, transmiterea, reproducerea sau procesarea sunetului, imaginilor sau a datelor; suporturi media înregistrate și descărcabile, software pentru calculatoare, suporturi media digitale sau analogice de înregistrare și de stocare fără conținut; mecanisme pentru aparate cu preplată; case de marcat, dispozitive de calculat; calculatoare și dispozitive periferice pentru calculatoare; costume de scafandru, măști pentru scafandri, dopuri de urechi pentru scafandri, clești de nas pentru scafandri și înotători, mănuși pentru scafandri, aparate de respirat pentru înot subacvatic; extincatoare;

36 - servicii financiare, monetare și bancare; servicii de asigurări; servicii imobiliare;

42 - servicii științifice și tehnologice, precum și servicii de cercetare și creație, referitoare la acestea; servicii de analiză industrială, cercetare industrială și proiectare industrială; servicii de control al calității și de autentificare; crearea și dezvoltarea calculatoarelor și programelor de calculator.

(210) **051327**

(220) 17.03.2023

(730) **GAVRILIUC Liviu, MD**

Str. Pădurilor nr. 21, MD-2011,  
Codru, Chișinău, Republica Moldova

(540)

**CE3AM**

(511) NCL(12-2023)

29 - carne, pește, păsări și vânat; extracte din carne; fructe și legume conservate, congelate, uscate și fierte; jeleurii, dulceturi, compoturi; ouă; lapte, brânzeturi, unt, iaurt și alte produse lactate; uleiuri și grăsimi comestibile;

30 - cafea, ceai, cacao și înlocuitori ai acestora; orez, paste făinoase și tăiței; tapioca și sago; făină și preparate din cereale; pâine, produse de patiserie și cofetărie; ciocolată; înghețată, șerburi și alte înghețate comestibile; zahăr, miere, sirop de melasă; drojdie, praf de copt; sare, condimente, mirodenii, plante aromatice conservate; oțet, sosuri și alte condimente; gheață (apă înghețată).

(531) CFE(9) 28.05.00.

(210) **051328**

(220) 17.03.2023

(730) **PRISAKAR Inna, MD**

MD-6654, Zăluceni, Florești, Republica Moldova

(540)



(511) NCL(12-2023)

28 - jocuri, jucării și articole pentru joacă; aparate pentru jocuri video; articole de gimnastică și sport; decorațiuni (ornamente) pentru pomul de Crăciun;

35 - publicitate; administrarea, organizarea și managementul afacerilor; lucrări de birou.

(531) CFE(9) 04.05.02; 04.05.05; 04.05.21; 27.03.15; 27.05.04.

(210) **051329**

(220) 20.03.2023

(730) **ROGOB S.R.L., firmă de producție și comerț, MD**

Str. Gloriei nr. 1/1, MD-4823, Goianul Nou, Stăuceni, Chișinău, Republica Moldova

(540)

**RANCHOS**

(511) NCL(12-2023)

29 - carne, pește, păsări și vânat; extracte din carne; fructe și legume conservate, congelate, uscate și fierte; jeleurii, dulceturi, compoturi; ouă; lapte, brânzeturi, unt, iaurt și alte produse lactate; uleiuri și grăsimi comestibile;

35 - publicitate; administrarea, organizarea și managementul afacerilor; lucrări de birou.

(531) CFE(9) 27.05.17.

(210) **051330**

(220) 20.03.2023

(730) **ROGOB S.R.L., firmă de producție și comerț, MD**

Str. Gloriei nr. 1/1, MD-4823, Goianul Nou, Stăuceni, Chișinău, Republica Moldova

(540)



(526) Elementele mărcii asupra cărora solicitantul declară că renunță la invocarea oricărui drept exclusiv: „BARBEQUE”, cu excepția executării grafice deosebite.

(511) NCL(12-2023)

29 - carne, pește, păsări și vânat; extracte din carne; fructe și legume conservate, congelate, uscate și fierte; jeleurii, dulceturi, compoturi; ouă; lapte, brânzeturi, unt, iaurt și alte produse lactate; uleiuri și grăsimi comestibile;

35 - publicitate; administrarea, organizarea și managementul afacerilor; lucrări de birou.

(531) CFE(9) 26.04.05; 26.04.18; 27.05.17.

(210) **051332**

(220) 12.03.2023

(730) **VERIORG S.R.L., MD**

Str. Ciuflea nr. 32, of. 1,

MD-2001, Chișinău, Republica Moldova

(540)

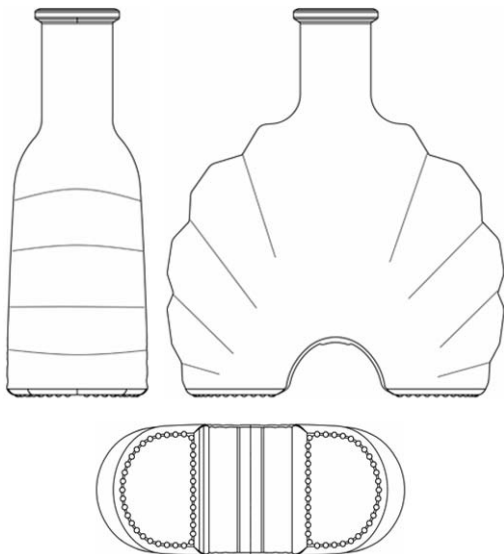

(554) Marcă tridimensională.

(511) NCL(12-2023)

21 - ustensile și recipiente pentru menaj sau de bucătărie; articole de bucătărie și veselă, cu excepția furculițelor, cuțitelor și lingurilor; piepteni și bureți; perii, cu excepția pensulelor; materiale pentru perii; articole pentru curățare; sticlă brută sau semiprelucrată, cu excepția sticlei pentru construcții; sticlărie, porțelan și ceramică;

33 - băuturi alcoolice, cu excepția berii; preparate alcoolice pentru fabricarea băuturilor.

(531) CFE(9) 19.07.02; 19.07.22; 19.07.25.

(210) 051333

(220) 17.03.2023

(730) CHIRMICI Denis, MD

Str. Limbii Materne nr. 17,  
MD-5903, Fălești, Republica Moldova

(540)

## CIORNÎ VORON Черный Ворон

(511) NCL(12-2023)

33 - băuturi alcoolice, cu excepția berii; preparate alcoolice pentru fabricarea băuturilor.

(531) CFE(9) 28.05.00.

(210) 051334

(220) 17.03.2023

(730) AQUACLUB PLUS S.R.L., MD

Str-la 2 Vovințeni nr. 1/A, ap. P102,  
MD-2003, Durlești, Chișinău, Republica Moldova

(540)



(511) NCL(12-2023)

35 - publicitate; administrarea, organizarea și managementul afacerilor; lucrări de birou;

39 - transport; ambalarea și depozitarea mărfurilor; organizarea de călătorii;

43 - servicii de alimentație publică; servicii de cazare temporară;

44 - servicii medicale; servicii veterinare; servicii de igienă și de îngrijire a frumuseții pentru oameni sau animale; servicii de agricultură, acvacultură, horticultură și silvicultură.

(531) CFE(9) 01.15.14; 01.15.15; 01.15.24;  
02.01.01; 02.01.22; 04.02.20; 27.05.01.

(210) 051344

(220) 18.03.2023

(730) JELEZNEAC Oleg, MD

Str. Valea Crucii nr. 8, ap. 286,  
MD-2072, Chișinău, Republica Moldova

(540)

**VAPORESSO**

(511) NCL(12-2023)

- 09 - aparate și instrumente științifice, pentru cercetare, de navigare, geodezice, fotografice, cinematografice, audiovizuale, optice, de cântărire, de măsurare, de semnalizare, de detectare, de testare, de verificare, de salvare și didactice; aparate și instrumente pentru conducerea, distribuirea, transformarea, acumularea, reglarea sau controlul distribuției sau utilizării energiei electrice; aparate și instrumente pentru înregistrarea, transmiterea, reproducerea sau procesarea sunetului, imaginilor sau a datelor; suporturi media înregistrate și descărcabile, software pentru calculatoare, suporturi media digitale sau analogice de înregistrare și de stocare fără conținut; mecanisme pentru aparate cu preplată; case de marcat, dispozitive de calculat; calculatoare și dispozitive periferice pentru calculatoare; costume de scafandru, măști pentru scafandri, dopuri de urechi pentru scafandri, clești de nas pentru scafandri și înotători, mănuși pentru scafandri, aparate de respirat pentru înot subacvatic; extinctoare;
- 11 - aparate și instalații de iluminat, de încălzire, de răcire, de producere a vaporilor, de coacere, de uscare, de ventilare, de distribuire a apei și de uz sanitar;
- 34 - tutun și înlocuitori de tutun; țigări și trabucuri; țigări electronice și vaporizatoare orale pentru fumători; articole pentru fumători; chibrituri;
- 35 - publicitate; administrarea, organizarea și managementul afacerilor; lucrări de birou.

(210) **051345**

(220) 20.03.2023

(730) **DUCK GLOBAL LICENSING AG (DUCK GLOBAL LICENSING SA) (DUCK GLOBAL LICENSING LTD), CH**

c/o Fischer &amp; Partner, Sonnenbergstrasse 9, 6052 Hergiswil NW, Elveția

(540)

**EVERYDAY STARS**

112

(511) NCL(12-2023)

- 03 - produse de curățare universale; produse de curățare pentru vasul de toaletă.

(210) **051346**

(220) 20.03.2023

(730) **SHIWERSKY STUDIO S.R.L., MD**

Str. Independenței nr. 50, ap. 194, MD-2072, Chișinău, Republica Moldova

(540)



(511) NCL(12-2023)

- 25 - îmbrăcăminte, încălțăminte, articole care servesc la acoperirea capului;
- 30 - cafea, ceai, cacao și înlocuitori ai acestora; orez, paste făinoase și tăiței; tapioca și sago; făină și preparate din cereale; pâine, produse de patiserie și cofetărie; ciocolată; înghețată, șerburi și alte înghețate comestibile; zahăr, miere, sirop de melasă; drojdie, praf de copt; sare, condimente, mirodenii, plante aromatice conservate; oțet, sosuri și alte condimente; gheață (apă înghețată);
- 35 - publicitate; administrarea, organizarea și managementul afacerilor; lucrări de birou;
- 41 - educație; instruire; divertisment; activități sportive și culturale;
- 43 - servicii de alimentație publică; servicii de cazare temporară.

(531) CFE(9) 01.15.15; 26.13.01; 27.05.09.

(210) **051347**

(220) 20.03.2023

(730) **BEVERART S.R.L., MD**

Str. Z. Kosmodemianskaia nr. 2, MD-6538, Țințăreni, Anenii Noi, Republica Moldova

(540)

- pào .  
, pào ,

(511) NCL(12-2023)

- 30 - cafea, ceai, cacao și înlocuitori ai acestora; orez, paste făinoase și tăiței; tapioca și sago; făină și preparate din cereale; pâine, produse de patiserie și cofetărie; ciocolată; înghețată, șerburi și alte înghețate comestibile; zahăr, miere, sirop de melasă; drojdie, praf de copt; sare, condimente, mirodenii, plante aromatice conservate; oțet, sosuri și alte condimente; gheață (apă înghețată);
- 35 - publicitate; administrarea, organizarea și managementul afacerilor; lucrări de birou;
- 40 - tratarea materialelor; reciclarea gunoaielor și deșeurilor; filtrarea aerului și tratarea apei; servicii de imprimare; conservarea alimentelor și a băuturilor;
- 43 - servicii de alimentație publică; servicii de cazare temporară.

(531) CFE(9) 24.17.02; 24.17.25; 26.11.25; 27.05.07.

(210) 051350

(220) 20.03.2023

(730) IMPERLUX-U.N. S.R.L., MD

Str. Alba Iulia nr. 184/2, ap. (of.) 32,  
MD-2075, Chișinău, Republica Moldova

(540)



IMPERLUX

(591) Culori revendicate: negru, alb, oranj-deschis, oranj-închis.

(511) NCL(12-2023)

- 06 - metale comune și aliajele lor, minereuri; materiale metalice pentru edificare și construcții; construcții transportabile metalice; cabluri și fire neelectrice din metal comun; mici articole de fierărie; containere metalice pentru depozitare sau transport; seifuri;
- 19 - materiale, nemetalice, pentru clădiri și construcții; conducte rigide, nemetalice, pentru construcții; asfalt, smoală, gudron și bitum; construcții transportabile, nemetalice; monumente, nemetalice;
- 35 - publicitate; administrarea, organizarea și managementul afacerilor; lucrări de birou;
- 37 - servicii de construcții; servicii de instalații și reparații; extracții miniere, foraje pentru extracția de petrol și gaze;
- 39 - transport; ambalarea și depozitarea mărfurilor; organizarea de călătorii.

(531) CFE(9) 07.01.24; 07.03.11; 27.03.15; 27.05.01; 29.01.14.

(210) 051352

(220) 21.03.2023

(730) AGIO PHARMACEUTICALS LTD., IN

A-38 Nandjyot Industrial Estate, Kurla  
Andheri Road, Safedpool, Mumbai - 400 072,  
India

(540)

AGISEPT

(511) NCL(12-2023)  
05 - produse farmaceutice; medicamente, medicamente pentru uz uman.

---

(210) **051353**  
(220) 21.03.2023  
(730) **LIVRALUM S.R.L., societate comercială, MD**  
Str. Vasile Lupu nr. 42/N, ap. 1,  
MD-2008, Chișinău, Republica Moldova  
(540)

## NOAS

(511) NCL(12-2023)  
09 - aparate și instrumente științifice, pentru cercetare, de navigare, geodezice, fotografice, cinematografice, audiovizuale, optice, de cântărire, de măsurare, de semnalizare, de detectare, de testare, de verificare, de salvare și didactice; aparate și instrumente pentru conducerea, distribuția, transformarea, acumularea, reglarea sau controlul distribuției sau utilizării energiei electrice; aparate și instrumente pentru înregistrarea, transmiterea, reproducerea sau procesarea sunetului, imaginilor sau a datelor; suporturi media înregistrate și descărcabile, software pentru calculatoare, suporturi media digitale sau analogice de înregistrare și de stocare fără conținut; mecanisme pentru aparate cu preplată; case de marcat, dispozitive de calculat; calculatoare și dispozitive periferice pentru calculatoare; costume de scafandru, măști pentru scafandri, dopuri de urechi pentru scafandri, clești de nas pentru scafandri și înotători, mănuși pentru scafandri, aparate de respirat pentru înot subacvatic; extinctoare;  
11 - aparate și instalații de iluminat, de încălzire, de răcire, de producere a vaporilor, de coacere, de uscare, de ventilare, de distribuire a apei și de uz sanitar.

(210) **051354**  
(220) 22.03.2023  
(730) **UNTILA Constantin, MD**  
Str. Grenoble nr. 255/1, ap. 33,  
MD-2060, Chișinău, Republica Moldova  
(540)

## DENT1

(511) NCL(12-2023)  
05 - preparate farmaceutice, medicale și de uz veterinar; produse igienice de uz medical; alimente și substanțe dietetice adaptate pentru uz medical sau veterinar, alimente pentru bebeluși; suplimente dietetice pentru oameni și animale; plasturi, materiale pentru pansamente; materiale pentru plombarea dinților și pentru mulaje dentare; dezinfectante; produse pentru distrugerea animalelor dăunătoare; fungicide, erbicide;  
10 - aparate și instrumente chirurgicale, medicale, dentare și veterinare; membre, ochi și dinți artificiali; articole ortopedice; materiale de sutură; dispozitive terapeutice și de asistență, adaptate pentru persoanele cu handicap; aparate de masaj; aparate, dispozitive și articole pentru sugari; aparate, dispozitive și articole pentru activitate sexuală;  
35 - publicitate; administrarea, organizarea și managementul afacerilor; lucrări de birou;  
41 - educație; instruire; divertisment; activități sportive și culturale;  
44 - servicii medicale; servicii veterinare; servicii de igienă și de îngrijire a frumuseții pentru oameni sau animale; servicii de agricultură, acvacultură, horticultură și silvicultură.

---

(210) **051356**  
(220) 22.03.2023  
(730) **COTELEA Dumitru, MD**  
MD-3716, Sadaclia, Basarabeasca, Republica Moldova

(540)



(511) NCL(12-2023)

- 25 - îmbrăcăminte, încălțăminte, articole care servesc la acoperirea capului;
- 35 - publicitate; administrarea, organizarea și managementul afacerilor; lucrări de birou;
- 37 - servicii de construcții; servicii de instalații și reparații; extracții miniere, foraje pentru extracția de petrol și gaze.

(531) CFE(9) 09.03.02; 09.03.10; 09.03.13; 09.03.20; 27.05.02.

(210) **051357**

(220) 22.03.2023

(730) **MEȘINA Ana, MD**

Str. Profesor Ion Dumeniuk nr. 14, ap. 148,  
MD-2075, Chișinău, Republica Moldova

(540)



(511) NCL(12-2023)

- 37 - servicii de construcții; servicii de instalații și reparații; extracții miniere, foraje pentru extracția de petrol și gaze.

(531) CFE(9) 13.03.23; 26.11.02; 27.05.08; 27.05.24.

(210) **051358**

(220) 22.03.2023

(730) **LAZU Silvia, MD**

Str. Cetatea Albă nr. 38,  
MD-2002, Chișinău, Republica Moldova

(540)

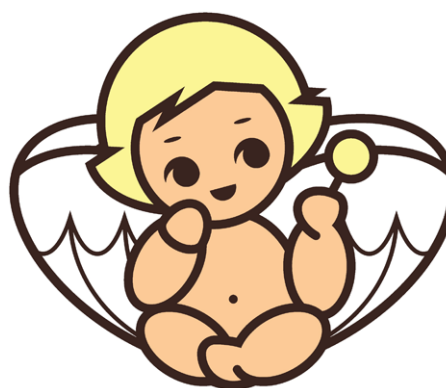

# bombonici

(591) Culori revendicate: alb, cafeniu-închis, cafeniu-deschis, galben.

(511) NCL(12-2023)

- 25 - îmbrăcăminte, încălțăminte, articole care servesc la acoperirea capului;

- 35 - publicitate; administrarea, organizarea și managementul afacerilor; lucrări de birou.

(531) CFE(9) 02.05.06; 02.05.17; 02.05.23; 08.01.24; 27.05.01; 29.01.10.

(210) **051359**

(220) 23.03.2023

(730) **D&M BALLERINI S.R.L., MD**

Str. Albișoara nr. 24, ap.(of.) 3,  
MD-2001, Chișinău, Republica Moldova

(540)



THE HOUSE OF FASHION

(511) NCL(12-2023)

25 - îmbrăcăminte, încălțăminte, articole care servesc la acoperirea capului;

35 - publicitate; administrarea, organizarea și managementul afacerilor; lucrări de birou.

(531) CFE(9) 24.17.25; 26.03.05; 27.03.15; 27.05.19.

(210) **051360**

(220) 16.03.2023

(730) **ALKOUSA Ahmad Aziz, MD**

MD-7224, Olișcani, Șoldănești, Republica Moldova

(540)



(511) NCL(12-2023)

43 - servicii de alimentație publică; servicii de cazare temporară.

(531) CFE(9) 01.15.15; 02.09.08; 04.05.07; 04.05.21; 09.07.19; 26.01.14; 26.01.16; 26.01.20; 27.05.24.

(210) **051361**

(220) 21.03.2023

(730) **PIC Samuil, MD**

Str. Lipcani nr. 1 A,

MD-2051, Chișinău, Republica Moldova

(540)

## COMTESSE NOIRE

(511) NCL(12-2023)

33 - băuturi alcoolice, cu excepția berii; preparate alcoolice pentru fabricarea băuturilor.

(210) **051363**

(220) 23.03.2023

(730) **BALAN Luminița, MD**

MD-5924, Glinjeni, Fălești, Republica Moldova

(540)



(511) NCL(12-2023)

44 - servicii medicale; servicii veterinare; servicii de igienă și de îngrijire a frumuseții pentru oameni sau animale; servicii de agricultură, acvacultură, horticultură și silvicultură.

(531) CFE(9) 01.07.01; 01.07.06; 26.01.19; 27.05.09.

(210) **051364**

(220) 21.03.2023

(730) **BRÎNCOVAN Lidia, MD**

Str. Nicolae Testemițanu nr. 23, bloc 1, ap. 80,

MD-2025, Chișinău, Republica Moldova

(540)



(511) NCL(12-2023)

- 03 - cosmetice și produse de toaletă nemedicinale; produse nemedicinale pentru curățarea dinților; produse de parfumerie, uleiuri esențiale; preparate pentru albit și alte substanțe pentru spălat; preparate pentru curățare, lustruire, degresare și șlefuire;
- 05 - preparate farmaceutice, medicale și de uz veterinar; produse igienice de uz medical; alimente și substanțe dietetice adaptate pentru uz medical sau veterinar, alimente pentru bebeluși; suplimente dietetice pentru oameni și animale; plasturi, materiale pentru pansamente; materiale pentru plombarea dinților și pentru mulaje dentare; dezinfectante; produse pentru distrugerea animalelor dăunătoare; fungicide, erbicide;
- 29 - carne, pește, păsări și vânat; extracte din carne; fructe și legume conservate, congelate, uscate și fierte; jeleuri, dulceturi, compoturi; ouă; lapte, brânzeturi, unt, iaurt și alte produse lactate; uleiuri și grăsimi comestibile;
- 30 - cafea, ceai, cacao și înlocuitori ai acestora; orez, paste făinoase și tăiței; tapioca și sago; făină și preparate din cereale; pâine, produse de patiserie și cofetărie; ciocolată; înghețată, șerburi și alte înghețate comestibile; zahăr, miere, sirop de melasă; drojdie, praf de copt; sare, condimente, mirodenii, plante aromatice conservate; oțet, sosuri și alte condimente; gheață (apă înghețată);
- 31 - produse agricole, de acvacultură, horticole și forestiere, brute și neprelucrate; cereale și semințe crude și neprocesate; fructe și legume proaspete, plante aromatice proaspete; plante și flori naturale; bulbi, răsaduri și semințe pentru plantare; animale vii; hrană și băuturi pentru animale; malț;
- 35 - publicitate; administrarea, organizarea și managementul afacerilor; lucrări de birou;
- 44 - servicii medicale; servicii veterinare; servicii de igienă și de îngrijire a frumuseții pentru oameni sau animale; servicii de agricultură, acvacultură, horticultură și silvicultură.
- (531) CFE(9) 05.05.03; 05.05.19; 05.05.20; 27.01.12; 27.05.01.

(210) **051365**

(220) 22.03.2023

(730) **VERIORG S.R.L., MD**

Str. Ciuflea nr. 32, of. 1,

MD-2001, Chișinău, Republica Moldova

(540)

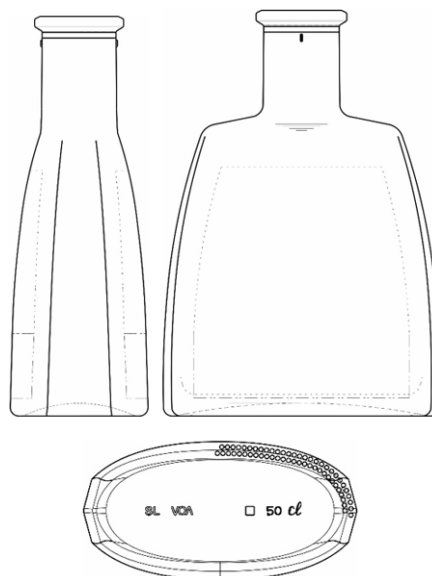

(554) Marcă tridimensională.

(511) NCL(12-2023)

- 21 - ustensile și recipiente pentru menaj sau de bucătărie; articole de bucătărie și veselă, cu excepția furculițelor, cuțitelor și lingurilor; piepteni și bureți; perii, cu excepția pensulelor; materiale pentru perii; articole pentru curățare; sticlă brută sau semiprelucrată, cu excepția sticlei pentru construcții; sticlărie, porțelan și ceramică;

33 - băuturi alcoolice, cu excepția berii; preparate alcoolice pentru fabricarea băuturilor.

(531) CFE(9) 19.07.01; 19.07.20; 19.07.22.

(210) **051366**

(220) 22.03.2023

(730) **VERIORG S.R.L., MD**

Str. Ciuflea nr. 32, of. 1,  
MD-2001, Chișinău, Republica Moldova

(540)

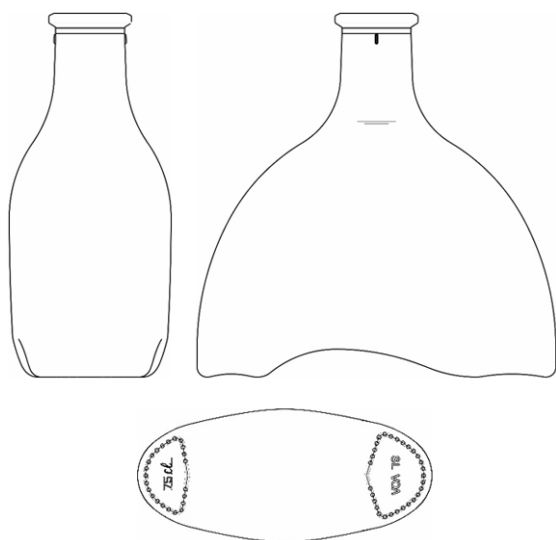

(554) Marcă tridimensională.

(511) NCL(12-2023)

21 - ustensile și recipiente pentru menaj sau de bucătărie; articole de bucătărie și veselă, cu excepția furculițelor, cuțitelor și lingurilor; piepteni și bureți; perii, cu excepția pensulelor; materiale pentru perii; articole pentru curățare; sticlă brută sau semiprelucrată, cu excepția sticlei pentru construcții; sticlărie, porțelan și ceramică;

33 - băuturi alcoolice, cu excepția berii; preparate alcoolice pentru fabricarea băuturilor.

(531) CFE(9) 19.07.01; 19.07.17.

(210) **051367**

(220) 22.03.2023

(730) **VERIORG S.R.L., MD**

Str. Ciuflea nr. 32, of. 1,  
MD-2001, Chișinău, Republica Moldova

(540)

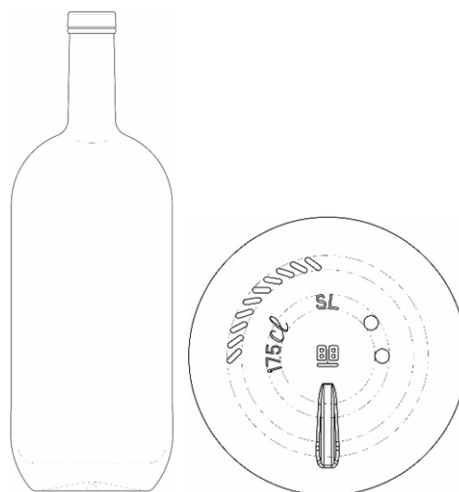

(554) Marcă tridimensională.

(511) NCL(12-2023)

21 - ustensile și recipiente pentru menaj sau de bucătărie; articole de bucătărie și veselă, cu excepția furculițelor, cuțitelor și lingurilor; piepteni și bureți; perii, cu excepția pensulelor; materiale pentru perii; articole pentru curățare; sticlă brută sau semiprelucrată, cu excepția sticlei pentru construcții; sticlărie, porțelan și ceramică;

33 - băuturi alcoolice, cu excepția berii; preparate alcoolice pentru fabricarea băuturilor.

(531) CFE(9) 19.07.01; 19.07.17.

(210) **051368**

(220) 22.03.2023

(730) **VERIORG S.R.L., MD**

Str. Ciuflea nr. 32, of. 1,  
MD-2001, Chișinău, Republica Moldova

(540)

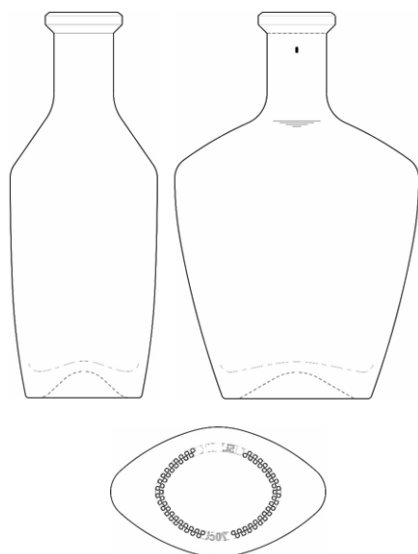

(554) Marcă tridimensională.

(511) NCL(12-2023)

21 - ustensile și recipiente pentru menaj sau de bucătărie; articole de bucătărie și veselă, cu excepția furculițelor, cuțitelor și lingurilor; piepteni și bureți; perii, cu excepția pensulelor; materiale pentru perii; articole pentru curățare; sticlă brută sau semiprelucrată, cu excepția sticlei pentru construcții; sticlărie, porțelan și ceramică;

33 - băuturi alcoolice, cu excepția berii; preparate alcoolice pentru fabricarea băuturilor.

(531) CFE(9) 19.07.02; 19.07.20.

(210) **051369**

(220) 22.03.2023

(730) **VERIORG S.R.L., MD**

Str. Ciuflea nr. 32, of. 1,

MD-2001, Chișinău, Republica Moldova

(540)

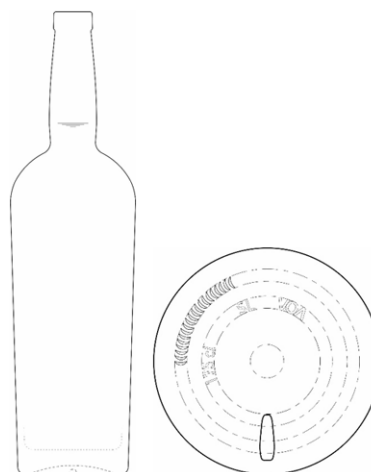

(554) Marcă tridimensională.

(511) NCL(12-2023)

21 - ustensile și recipiente pentru menaj sau de bucătărie; articole de bucătărie și veselă, cu excepția furculițelor, cuțitelor și lingurilor; piepteni și bureți; perii, cu excepția pensulelor; materiale pentru perii; articole pentru curățare; sticlă brută sau semiprelucrată, cu excepția sticlei pentru construcții; sticlărie, porțelan și ceramică;

33 - băuturi alcoolice, cu excepția berii; preparate alcoolice pentru fabricarea băuturilor.

(531) CFE(9) 19.07.01; 19.07.17.

(210) **051370**

(220) 24.03.2023

(730) **TIAXIM GRUP S.R.L., MD**

Str. Paris nr. 53, bloc 1, ap. 65,

MD-2051, Chișinău, Republica Moldova

(540)

**PRO CHEF**  
**ПРО ШЕФ**

(511) NCL(12-2023)

29 - carne, pește, păsări și vânat; extracte din carne; fructe și legume conservate, congelate, uscate și fierte; jeleurii, dulceturi, compoturi; ouă; lapte, brânzeturi, unt, iaurt și alte produse lactate; uleiuri și grăsimi comestibile;

30 - cafea, ceai, cacao și înlocuitori ai acestora; orez, paste făinoase și tăiței; tapioca și sago; făină și preparate din cereale; pâine, produse de patiserie și cofetărie; ciocolată; înghețată, șerburi și alte înghețate comestibile; zahăr, miere, sirop de melasă; drojdie, praf de copt; sare, condimente, mirodenii, plante aromatice conservate; oțet, sosuri și alte condimente; gheață (apă înghețată).

(531) CFE(9) 28.05.00.

(210) **051371**

(220) 24.03.2023

(730) **Bayer Aktiengesellschaft, DE**  
Kaiser-Wilhelm-Allee, 51373 Leverkusen,  
Germania

(540)

## ANTHOLOGY

(511) NCL(12-2023)

05 - produse pentru distrugerea buruienilor dăunătoare și pentru distrugerea verminei; insecticide; erbicide; fungicide.

(210) **051372**

(220) 24.03.2023

(730) **Bayer Aktiengesellschaft, DE**  
Kaiser-Wilhelm-Allee, 51373 Leverkusen,  
Germania

(540)

## CAYUNIS

(511) NCL(12-2023)

05 - produse pentru distrugerea verminei; fungicide, erbicide.

(210) **051374**

(220) 21.03.2023

(730) **DAVID & DANIL S.R.L., MD**  
Str. Alecu Russo nr. 9/3, ap. 9,  
MD-2068, Chișinău, Republica Moldova

(540)

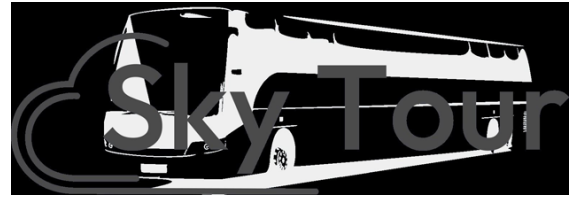

(511) NCL(12-2023)

35 - publicitate; administrarea, organizarea și managementul afacerilor; lucrări de birou;

39 - transport; ambalarea și depozitarea mărfurilor; organizarea de călătorii;

43 - servicii de alimentație publică; servicii de cazare temporară.

(531) CFE(9) 01.15.11; 18.01.01; 18.01.07; 18.01.08; 18.01.23; 26.11.12; 27.05.11.

(210) **051375**

(220) 22.03.2023

(730) **EZIO GRUP S.R.L., MD**  
Str. Haiducilor nr. 44, MD-2011,  
Codru, Chișinău, Republica Moldova

(540)



(511) NCL(12-2023)

01 - produse chimice destinate industriei, științelor, fotografiei, agriculturii, horticulturii și silviculturii; rășini artificiale în stare brută, materiale plastice în stare brută; compoziții pentru stingerea și prevenirea incendiilor; preparate pentru călire și sudură; substanțe pentru tăbăcirea blănilor și pieilor de animale; adezivi pentru utilizare în industrie; chituri și alte produse de umplere; compost, gunoi de grajd, îngrășămintă; preparate biologice pentru utilizare în industrie și știință;

29 - carne, pește, păsări și vânat; extracte din carne; fructe și legume conservate, congelate,

- uscate și fierte; jeleuri, dulcețuri, compoturi; ouă; lapte, brânzeturi, unt, iaurt și alte produse lactate; uleiuri și grăsimi comestibile;
- 30 - cafea, ceai, cacao și înlocuitori ai acestora; orez, paste făinoase și tăiței; tapioca și sago; făină și preparate din cereale; pâine, produse de patiserie și cofetărie; ciocolată; înghețată, șerburi și alte înghețate comestibile; zahăr, miere, sirop de melasă; drojdie, praf de copt; sare, condimente, mirodenii, plante aromatice conservate; oțet, sosuri și alte condimente; gheață (apă înghețată);
- 31 - produse agricole, de acvacultură, horticoale și forestiere, brute și neprelucrate; cereale și semințe crude și neprocesate; fructe și legume proaspete, plante aromatice proaspete; plante și flori naturale; bulbi, răsaduri și semințe pentru plantare; animale vii; hrană și băuturi pentru animale; malt;
- 32 - bere; băuturi nealcoolice; ape minerale și carbogazoase; băuturi din fructe și sucuri de fructe; siropuri și alte preparate pentru fabricarea băuturilor nealcoolice;
- 33 - băuturi alcoolice, cu excepția berii; preparate alcoolice pentru fabricarea băuturilor.
- (531) CFE(9) 05.03.17; 05.03.20; 05.13.03; 05.13.04; 11.03.01; 26.01.15; 26.01.16; 26.01.20; 27.05.03.

(210) **051377**  
 (220) 23.03.2023  
 (730) **ALEXEI Serghei, MD**  
 Str. Alba Iulia nr. 196, bloc 1, ap. 159,  
 MD-2071, Chișinău, Republica Moldova  
 (540)

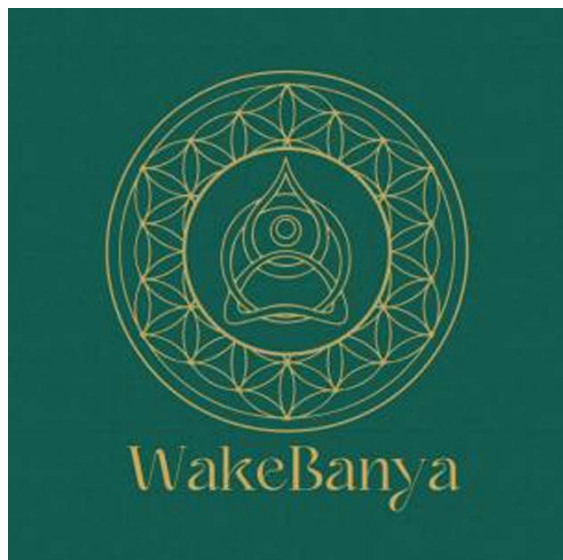

- (591) Culori revendicate: verde-deschis, verde-închis.  
 (511) NCL(12-2023)  
 44 - servicii medicale; servicii veterinare; servicii de igienă și de îngrijire a frumuseții pentru oameni sau animale; servicii de agricultură, acvacultură, horticultură și silvicultură.  
 (531) CFE(9) 02.01.03; 02.01.23; 05.05.20; 05.13.08; 26.01.05; 26.01.14; 26.01.16; 26.13.25; 27.05.01; 29.01.12.

(210) **051378**  
 (220) 23.03.2023  
 (730) **ALEXEI Serghei, MD**  
 Str. Alba Iulia nr. 196, bloc 1, ap. 159,  
 MD-2071, Chișinău, Republica Moldova  
 (540)



- (591) Culori revendicate: alb, albastru.  
 (511) NCL(12-2023)  
 35 - publicitate; administrarea, organizarea și managementul afacerilor; lucrări de birou;  
 39 - transport; ambalarea și depozitarea mărfurilor; organizarea de călătorii;  
 41 - educație; instruire; divertisment; activități sportive și culturale;  
 43 - servicii de alimentație publică; servicii de cazare temporară.  
 (531) CFE(9) 18.01.21; 25.03.13; 26.04.04; 27.05.24; 29.01.12.

(210) **051379**  
 (220) 27.03.2023  
 (730) **SAILIN LUO, CN**  
 RM.1704, ZUIJINGGE, NO.25, GONGYI ROAD, XINHUA STREET, HUADU DISTRICT, GUANGZHOU, CHINA

(540)



(526) Elementele mărcii asupra cărora solicitantul declară că renunță la invocarea oricărui drept exclusiv: „V”, cu excepția executării grafice deosebite.

(511) NCL(12-2023)

03 - cosmetice; gel pentru unghii; oă de unghii; cosmetice pentru unghii; cosmetice de îngrijire a frumuseții; ceară pentru păr; ruj de buze; măști de frumusețe; balsamuri pentru păr; produse de curățat; preparate pentru lustruit; hârtie cu șmirghel; pastă de dinți; produse cosmetice pentru animale.

(531) CFE(9) 17.02.02; 17.02.04; 25.12.25; 26.03.23; 27.05.04; 27.05.21.

(210) **051380**

(220) 27.03.2023

(730) **IMENSITATE S.R.L., MD**

Str. Nicolae Testemițanu nr. 23,  
MD-2025, Chișinău, Republica Moldova

(540)



(591) Culori revendicate: galben, roșu.

(511) NCL(12-2023)

29 - carne, pește, păsări și vânat; extracte din carne; fructe și legume conservate, congelate, uscate și fierte; jeleuri, dulceturi, compoturi; ouă; lapte, brânzeturi, unt, iaurt și alte produse lactate; uleiuri și grăsimi comestibile;

30 - cafea, ceai, cacao și înlocuitori ai acestora; orez, paste făinoase și tăiței; tapioca și sago; făină și preparate din cereale; pâine, produse de patiserie și cofetărie; ciocolată; înghețată, șerbeturi și alte înghețate comestibile; zahăr, miere, sirop de melasă; drojdie, praf de copt;

sare, condimente, mirodenii, plante aromatice conservate; oțet, sosuri și alte condimente; gheață (apă înghețată);

35 - publicitate; administrarea, organizarea și managementul afacerilor; lucrări de birou.

(531) CFE(9) 20.05.11; 20.05.15; 20.05.16; 26.05.17; 27.05.10; 29.01.12.

(210) **051381**

(220) 27.03.2023

(730) **IMENSITATE S.R.L., MD**

Str. Nicolae Testemițanu nr. 23,  
MD-2025, Chișinău, Republica Moldova

(540)



(591) Culori revendicate: galben, roșu.

(511) NCL(12-2023)

29 - carne, pește, păsări și vânat; extracte din carne; fructe și legume conservate, congelate, uscate și fierte; jeleuri, dulceturi, compoturi; ouă; lapte, brânzeturi, unt, iaurt și alte produse lactate; uleiuri și grăsimi comestibile;

30 - cafea, ceai, cacao și înlocuitori ai acestora; orez, paste făinoase și tăiței; tapioca și sago; făină și preparate din cereale; pâine, produse de patiserie și cofetărie; ciocolată; înghețată, șerbeturi și alte înghețate comestibile; zahăr, miere, sirop de melasă; drojdie, praf de copt; sare, condimente, mirodenii, plante aromatice conservate; oțet, sosuri și alte condimente; gheață (apă înghețată);

35 - publicitate; administrarea, organizarea și managementul afacerilor; lucrări de birou.

(531) CFE(9) 20.05.11; 20.05.15; 20.05.16; 26.05.17; 29.01.12.

(210) **051383**  
 (220) 27.03.2023  
 (730) **BECOR S.R.L., întreprindere mixtă, MD**  
 Str. Calea Orheiului nr. 111/5,  
 MD-2020, Chişinău, Republica Moldova  
 (540)

## Toxabsorb

(511) NCL(12-2023)  
 05 - preparate farmaceutice, medicale și de uz veterinar; produse igienice de uz medical; alimente și substanțe dietetice adaptate pentru uz medical sau veterinar, alimente pentru bebeluși; suplimente dietetice pentru oameni și animale; plasturi, materiale pentru pansamente; materiale pentru plombarea dinților și pentru mulaje dentare; dezinfectante; produse pentru distrugerea animalelor dăunătoare; fungicide, erbicide.

(210) **051384**  
 (220) 27.03.2023  
 (730) **BECOR S.R.L., întreprindere mixtă, MD**  
 Str. Calea Orheiului nr. 111/5,  
 MD-2020, Chişinău, Republica Moldova  
 (540)

## Helmibio

(511) NCL(12-2023)  
 05 - preparate farmaceutice, medicale și de uz veterinar; produse igienice de uz medical; alimente și substanțe dietetice adaptate pentru uz medical sau veterinar, alimente pentru bebeluși; suplimente dietetice pentru oameni și animale; plasturi, materiale pentru pansamente; materiale pentru plombarea dinților și pentru mulaje dentare; dezinfectante; produse pentru distrugerea animalelor dăunătoare; fungicide, erbicide.

(210) **051385**  
 (220) 27.03.2023  
 (730) **GIGANT CONSTRUCT S.R.L., MD**  
 Str. Ștefan Vodă nr. 94/4, MD-2055,  
 Vatra, Chişinău, Republica Moldova

(540)



(511) NCL(12-2023)  
 02 - vopsele, finisuri, lacuri; substanțe de protecție contra ruginii și contra deteriorării lemnului; coloranți, vopsele; cerneluri pentru imprimare, marcare și gravare; rășini naturale în stare brută; metale sub formă de folie și pulbere pentru utilizare în vopsire, decorare, tipărire și artă;  
 03 - cosmetice și produse de toaletă nemedicinale; produse nemedicinale pentru curățarea dinților; produse de parfumerie, uleiuri esențiale; preparate pentru albit și alte substanțe pentru spălat; preparate pentru curățare, lustruire, degresare și șlefuire;  
 04 - uleiuri și unsori industriale, ceară; lubrifianți; produse pentru absorbția, umezirea și compactarea pulberilor; combustibili și materiale pentru iluminat; lumânări și fitiluri pentru iluminat;  
 19 - materiale, nemetalice, pentru clădiri și construcții; conducte rigide, nemetalice, pentru construcții; asfalt, smoală, gudron și bitum; construcții transportabile, nemetalice; monumente, nemetalice;  
 37 - servicii de construcții; servicii de instalații și reparații; extracții miniere, foraje pentru extracția de petrol și gaze.  
 (531) CFE(9) 01.15.23; 26.01.04; 26.01.18; 26.13.01; 27.05.01; 27.05.21.

(210) **051386**  
 (220) 27.03.2023  
 (730) **PERFECT SOLUTION S.R.L., MD**  
 Bd. Mircea cel Bătrân nr. 34, ap. 21,  
 MD-2075, Chișinău, Republica Moldova  
 (540)



(591) Culori revendicate: portocaliu, gri.  
 (511) NCL(12-2023)  
 20 - jaluzele și obloane interioare.  
 (531) CFE(9) 07.03.20; 26.04.03; 26.11.09;  
 27.05.09; 29.01.12.

(210) **051387**  
 (220) 28.03.2023  
 (730) **CEPOI Sergiu, MD**  
 Șos. Balcani nr. 2, ap. 78,  
 MD-2071, Chișinău, Republica Moldova  
 (540)



(511) NCL(12-2023)  
 35 - publicitate; administrarea, organizarea și  
 managementul afacerilor; lucrări de birou.  
 (531) CFE(9) 02.03.07; 02.03.16; 02.03.23;  
 10.03.10; 10.03.11; 27.05.09.

(210) **051390**  
 (220) 28.03.2023  
 (730) **ENJOY-ME S.R.L., MD**  
 MD-6532, Socoleni, Anenii Noi, Republica  
 Moldova

(540)



AGENȚIE DE TURISM

(511) NCL(12-2023)  
 35 - publicitate; administrarea, organizarea și  
 managementul afacerilor; lucrări de birou;  
 39 - transport; ambalarea și depozitarea mărfuri-  
 lor; organizarea de călătorii.  
 (531) CFE(9) 01.05.08; 03.01.08; 03.01.24;  
 27.03.03; 27.05.09.

(210) **051391**  
 (220) 28.03.2023  
 (730) **TRIFAN Iana, MD**  
 Str. Ginta Latină nr. 44/2,  
 MD-2044, Chișinău, Republica Moldova  
 (540)

**SAEDAY**

(511) NCL(12-2023)  
 08 - scule și instrumente de mână, acționate ma-  
 nual; tacâmuri; arme albe, cu excepția arme-  
 lor de foc; aparate de ras;  
 11 - aparate și instalații de iluminat, de încălzire,  
 de răcire, de producere a vaporilor, de coa-  
 cere, de uscare, de ventilare, de distribuire a  
 apei și de uz sanitar;  
 21 - ustensile și recipiente pentru menaj sau de  
 bucătărie; articole de bucătărie și veselă, cu  
 excepția furculițelor, cuțitelor și lingurilor;  
 piepteni și bureți; perii, cu excepția pensule-  
 lor; materiale pentru perii; articole pentru  
 curățare; sticlă brută sau semiprelucrată, cu  
 excepția sticlei pentru construcții; sticlărie,  
 porțelan și ceramică;

35 - publicitate; administrarea, organizarea și managementul afacerilor; lucrări de birou.

(210) **051392**  
 (220) 28.03.2023  
 (730) **BURLACU Irina, MD**  
 Str. M. Sadoveanu nr. 7, MD-3733,  
 Trușeni, Chișinău, Republica Moldova  
 (540)



(591) Culori revendicate: negru, auriu.  
 (511) NCL(12-2023)  
 25 - îmbrăcăminte, încălțăminte, articole care servesc la acoperirea capului;  
 35 - publicitate; administrarea, organizarea și managementul afacerilor; lucrări de birou.  
 (531) CFE(9) 24.15.17; 24.15.21; 26.04.18; 27.05.22; 29.01.12.

(210) **051396**  
 (220) 28.03.2023  
 (730) **BESCHIERU Nichita, MD**  
 Str. Nicolae Milescu Spătarul nr. 23, ap. 79,  
 MD-2075, Chișinău, Republica Moldova  
 (540)

**BLIZZARD**

(511) NCL(12-2023)  
 33 - băuturi alcoolice, cu excepția berii; preparate alcoolice pentru fabricarea băuturilor.

(210) **051397**  
 (220) 29.03.2023  
 (730) **ALEXEI Serghei, MD**  
 Str. Alba Iulia nr. 196, bloc 1, ap. 159,  
 MD-2071, Chișinău, Republica Moldova  
 (540)

(511) NCL(12-2023)  
 11 - aparate și instalații de iluminat, de încălzire, de răcire, de producere a vaporilor, de coacere, de uscare, de ventilare, de distribuire a apei și de uz sanitar.  
 (531) CFE(9) 07.01.16; 07.01.24; 27.03.15; 27.05.11.

(210) **051399**  
 (220) 30.03.2023  
 (730) **Philip Morris Products S.A., CH**  
 Quai Jeanrenaud 3, 2000 Neuchâtel, Elveția  
 (540)

**CHESTERFIELD ORIGINAL ORANGE**

(511) NCL(12-2023)  
 34 - tutun brut sau prelucrat; produse de tutun; țigări de foi, țigarete, cigarillos, tutun pentru rularea propriilor țigarete, tutun de pipă, tutun de mestecat, tutun de prizat, kretek; snus; înlocuitori de tutun (cu excepția celor pentru uz medical); țigarete electronice; produse din tutun pentru a fi încălzite; dispozitive electronice și părți ale acestora pentru încălzirea țigaretelor sau a tutunului în scopul eliberării aerosolilor ce conțin nicotină pentru inhalare; soluții de nicotină lichidă pentru utilizare în țigarete electronice; articole pentru fumători, foite pentru țigarete, tuburi pentru țigarete, filtre pentru țigarete, recipiente de tutun, tabachere pentru țigarete, scrumiere pentru

fumători, pipe, dispozitive de buzunar pentru rularea țigaretelor, brichete pentru fumători, chibrituri.

(210) **051400**  
 (220) 30.03.2023  
 (730) **Philip Morris Products S.A., CH**  
 Quai Jeanrenaud 3, 2000 Neuchâtel, Elveția  
 (540)

## CHESTERFIELD ORIGINAL BLUE

(511) NCL(12-2023)  
 34 - tutun brut sau prelucrat; produse de tutun; țigări de foi, țigarete, cigarillos, tutun pentru rularea propriilor țigarete, tutun de pipă, tutun de mestecat, tutun de prizat, kretek; snus; înlocuitori de tutun (cu excepția celor pentru uz medical); țigarete electronice; produse din tutun pentru a fi încălzite; dispozitive electronice și părți ale acestora pentru încălzirea țigaretelor sau a tutunului în scopul eliberării aerosolilor ce conțin nicotină pentru inhalare; soluții de nicotină lichidă pentru utilizare în țigarete electronice; articole pentru fumători, foite pentru țigarete, tuburi pentru țigarete, filtre pentru țigarete, recipiente de tutun, tabachere pentru țigarete, scrumiere pentru fumători, pipe, dispozitive de buzunar pentru rularea țigaretelor, brichete pentru fumători, chibrituri.

(210) **051401**  
 (220) 30.03.2023  
 (730) **WELLCLIFF S.R.L., MD**  
 Str. Arborilor nr. 9/3,  
 MD-2025, Chișinău, Republica Moldova  
 (540)

# street·sport

(526) Elementele mărcii asupra cărora solicitantul declară că renunță la invocarea oricărui drept exclusiv: „sport”, cu excepția executării grafice deosebite.

(511) NCL(12-2023)

126

09 - aparate și instrumente științifice, pentru cercetare, de navigare, geodezice, fotografice, cinematografice, audiovizuale, optice, de cântărire, de măsurare, de semnalizare, de detectare, de testare, de verificare, de salvare și didactice; aparate și instrumente pentru conducerea, distribuția, transformarea, acumularea, reglarea sau controlul distribuției sau utilizării energiei electrice; aparate și instrumente pentru înregistrarea, transmiterea, reproducerea sau procesarea sunetului, imaginilor sau a datelor; suporturi media înregistrate și descărcabile, software pentru calculatoare, suporturi media digitale sau analogice de înregistrare și de stocare fără conținut; mecanisme pentru aparate cu preplată; case de marcat, dispozitive de calculat; calculatoare și dispozitive periferice pentru calculatoare; costume de scafandru, măști pentru scafandri, dopuri de urechi pentru scafandri, clești de nas pentru scafandri și înotători, mănuși pentru scafandri, aparate de respirat pentru înot subacvatic; extinctoare;

14 - metale prețioase și aliajele lor; bijuterii, pietre prețioase și semiprețioase; instrumente de ceasornicărie și pentru măsurarea timpului;

18 - piele și imitații de piele; piei de animale; genți de voiaj și de transport; umbrele și parasolare; bastoane; bice, harnașament și articole de șelărie; zgărzi, lese și îmbrăcăminte pentru animale;

25 - îmbrăcăminte, încălțăminte, articole care servesc la acoperirea capului;

35 - publicitate; administrarea, organizarea și managementul afacerilor; lucrări de birou.

(531) CFE(9) 24.17.02; 27.05.15.

(210) **051402**  
 (220) 27.03.2023  
 (730) **BILINKIS Alexandr, MD**  
 Str. Valea Dicescu nr. 13/2,  
 MD-2009, Chișinău, Republica Moldova  
 (540)

# SMOKE SHOP

(526) Elementele mărcii asupra cărora solicitantul declară că renunță la invocarea oricărui drept

exclusiv: „SMOKE”, „SHOP”, cu excepția executării grafice deosebite.

(511) NCL(12-2023)

34 - tutun și înlocuitori de tutun; țigări și trabucuri; țigări electronice și vaporizatoare orale pentru fumători; articole pentru fumători; chibrituri;

35 - publicitate; administrarea, organizarea și managementul afacerilor; lucrări de birou;

43 - servicii de alimentație publică; servicii de cazare temporară.

(531) CFE(9) 01.15.23; 05.03.01; 05.03.13; 05.03.14; 26.03.23; 26.13.25; 27.05.08.

(210) **051403**

(220) 27.03.2023

(730) **BILINKIS Alexandr, MD**

Str. Valea Dicescu nr. 13/2,

MD-2009, Chișinău, Republica Moldova

(540)

**SMOKE HOUSE**



(526) Elementele mărcii asupra cărora solicitantul declară că renunță la invocarea oricărui drept exclusiv: „SMOKE”, „HOUSE”, cu excepția executării grafice deosebite.

(511) NCL(12-2023)

34 - tutun și înlocuitori de tutun; țigări și trabucuri; țigări electronice și vaporizatoare orale pentru fumători; articole pentru fumători; chibrituri;

35 - publicitate; administrarea, organizarea și managementul afacerilor; lucrări de birou;

43 - servicii de alimentație publică; servicii de cazare temporară.

(531) CFE(9) 01.15.23; 05.03.01; 05.03.13; 05.03.14; 26.03.23; 26.13.25; 27.05.08.

(210) **051405**

(220) 31.03.2023

(730) **TAROL-DD S.R.L., MD**

Str. Jubiliară nr. 41a, MD-2019,

Codru, Chișinău, Republica Moldova

(540)

**GAMA**

(511) NCL(12-2023)

03 - cosmetice și produse de toaletă nemedicinale; produse nemedicinale pentru curățarea dinților; produse de parfumerie, uleiuri esențiale; preparate pentru albit și alte substanțe pentru spălat; preparate pentru curățare, lustruire, degresare și șlefuire;

35 - publicitate; administrarea, organizarea și managementul afacerilor; lucrări de birou.

(210) **051406**

(220) 27.03.2023

(730) **PUZUR Lilian, MD**

Str. Trandafirilor nr. 11/5, ap. 33,

MD-2028, Chișinău, Republica Moldova

(540)

**MIA**

(511) NCL(12-2023)

03 - cosmetice și produse de toaletă nemedicinale; produse nemedicinale pentru curățarea dinților; produse de parfumerie, uleiuri esențiale; preparate pentru albit și alte substanțe pentru spălat; preparate pentru curățare, lustruire, degresare și șlefuire.

(210) **051408**

(220) 29.03.2023

(730) **MEDVIGOR S.R.L., MD**

Str. Țarinei nr. 52,

MD-2069, Chișinău, Republica Moldova

(540)



**Med Way**  
Centru Medical

- (511) NCL(12-2023)  
 44 - servicii medicale; servicii veterinare; servicii de igienă și de îngrijire a frumuseții pentru oameni sau animale; servicii de agricultură, acvacultură, horticultură și silvicultură.  
 (531) CFE(9) 02.01.08; 02.01.23; 02.09.01; 26.02.07; 26.11.13; 27.05.10.

- (210) **051409**  
 (220) 31.03.2023  
 (730) **BUCURIA DULCE S.R.L., MD**  
 Str. Mesager nr. 5, bloc 2,  
 MD-2069, Chișinău, Republica Moldova  
 (540)

## JETS

- (511) NCL(12-2023)  
 30 - cafea, ceai, cacao și înlocuitori ai acestora; orez, paste făinoase și tăiței; tapioca și sago; făină și preparate din cereale; pâine, produse de patiserie și cofetărie; ciocolată; înghețată, șerburi și alte înghețate comestibile; zahăr, miere, sirop de melasă; drojdie, praf de copt; sare, condimente, mirodenii, plante aromatice conservate; oțet, sosuri și alte condimente; gheață (apă înghețată).

- (210) **051410**  
 (220) 31.03.2023  
 (730) **BUCURIA DULCE S.R.L., MD**  
 Str. Mesager nr. 5, bloc 2,  
 MD-2069, Chișinău, Republica Moldova  
 (540)

## FINISH

- (511) NCL(12-2023)  
 30 - cafea, ceai, cacao și înlocuitori ai acestora; orez, paste făinoase și tăiței; tapioca și sago; făină și preparate din cereale; pâine, produse de patiserie și cofetărie; ciocolată; înghețată, șerburi și alte înghețate comestibile; zahăr, miere, sirop de melasă; drojdie, praf de copt; sare, condimente, mirodenii, plante aromatice conservate; oțet, sosuri și alte condimente; gheață (apă înghețată).

- (210) **051413**  
 (220) 31.03.2023  
 (730) **SEMENICA Roman, MD**  
 Str. Vasile Lupu nr. 42, bloc T, ap. 1,  
 MD-2008, Chișinău, Republica Moldova  
 (540)

**LEA**

- (511) NCL(12-2023)  
 03 - cosmetice și produse de toaletă nemedicinale; produse nemedicinale pentru curățarea dinților; produse de parfumerie, uleiuri esențiale; preparate pentru albit și alte substanțe pentru spălat; preparate pentru curățare, lustruire, degresare și șlefuire;  
 08 - scule și instrumente de mână, acționate manual; tacâmuri; arme albe, cu excepția armelor de foc; aparate de ras;  
 35 - publicitate; administrarea, organizarea și managementul afacerilor; lucrări de birou.  
 (531) CFE(9) 27.05.17.

- (210) **051414**  
 (220) 30.03.2023  
 (730) **SOCOLOVA Tatiana, MD**  
 Str. Florilor nr. 16/2, ap. 23,  
 MD-2068, Chișinău, Republica Moldova  
 (540)



- (591) Culori revendicate: alb, negru, maro de diferite nuanțe, albastru de diferite nuanțe, verde de diferite nuanțe, portocaliu de diferite nuanțe, roșu, roz de diferite nuanțe, galben de diferite nuanțe, violet, bej.
- (511) NCL(12-2023)
- 21 - ustensile și recipiente pentru menaj sau de bucătărie; articole de bucătărie și veselă, cu excepția furculițelor, cuțitelor și lingurilor; piepteni și bureți; perii, cu excepția pensulelor; materiale pentru perii; articole pentru curățare; sticlă brută sau semiprelucrată, cu excepția sticlei pentru construcții; sticlărie, porțelan și ceramică;
- 35 - publicitate; administrarea, organizarea și managementul afacerilor; lucrări de birou;
- 41 - educație; instruire; divertisment; activități sportive și culturale.
- (531) CFE(9) 02.09.01; 05.05.20; 08.01.17; 11.03.05; 11.03.09; 11.03.10; 11.03.25; 27.05.10; 29.01.15.

- (210) **051420**  
 (220) 29.03.2023  
 (730) **BICOMPLEX S.R.L., MD**  
 Str. Muncești nr. 89,  
 MD-2002, Chișinău, Republica Moldova  
 (540)

**KRYPTIC**  
 GRUND ACRILIC  
 АКРИЛОВАЯ ГРУНТОВКА



- (591) Culori revendicate: verde de diferite nuanțe, galben de diferite nuanțe, albastru, gri de diferite nuanțe, roșu de diferite nuanțe, cafeniu de diferite nuanțe, negru.

- (511) NCL(12-2023)
- 02 - vopsele, finisuri, lacuri; substanțe de protecție contra ruginii și contra deteriorării lemnului; coloranți, vopsele; cerneluri pentru imprimare, marcare și gravare; rășini naturale în stare brută; metale sub formă de folie și pulbere pentru utilizare în vopsire, decorare, tipărire și artă.
- (531) CFE(9) 02.01.15; 02.01.25; 07.01.24; 15.01.19; 26.04.12; 27.03.15; 27.05.09; 29.01.15.

- (210) **051421**  
 (220) 29.03.2023  
 (730) **BICOMPLEX S.R.L., MD**  
 Str. Muncești nr. 89,  
 MD-2002, Chișinău, Republica Moldova  
 (540)

**LUMINOSS**  
 VOPSEA INTERIOR NELAVABILĂ  
 НЕМОЮЩАЯСЯ КРАСКА ДЛЯ ВНУТРЕННИХ РАБОТ



**Bicomplex**  
 materiale de construcții și finisaje  
 Cu noi construiește toată țara!

- (591) Culori revendicate: verde de diferite nuanțe, galben de diferite nuanțe, albastru, gri de diferite nuanțe, roșu de diferite nuanțe, cafeniu de diferite nuanțe, negru.
- (511) NCL(12-2023)
- 02 - vopsele, finisuri, lacuri; substanțe de protecție contra ruginii și contra deteriorării lemnului; coloranți, vopsele; cerneluri pentru imprimare, marcare și gravare; rășini naturale în stare brută; metale sub formă de folie și pulbere pentru utilizare în vopsire, decorare, tipărire și artă.
- (531) CFE(9) 02.01.15; 02.01.25; 07.01.24; 15.01.19; 26.04.12; 27.03.15; 27.05.09; 29.01.15.

(210) **051422**  
 (220) 29.03.2023  
 (730) **BICOMPLEX S.R.L., MD**  
 Str. Muncești nr. 89,  
 MD-2002, Chișinău, Republica Moldova  
 (540)



(591) Culori revendicate: verde de diferite nuanțe, galben de diferite nuanțe, albastru, gri de diferite nuanțe, roșu de diferite nuanțe, cafeniu de diferite nuanțe, negru.  
 (511) NCL(12-2023)  
 02 - vopsele, finisuri, lacuri; substanțe de protecție contra ruginii și contra deteriorării lemnului; coloranți, vopsele; cerneluri pentru imprimare, marcare și gravare; rășini naturale în stare brută; metale sub formă de folie și pulbere pentru utilizare în vopsire, decorare, tipărire și artă.  
 (531) CFE(9) 02.01.15; 02.01.25; 07.01.24; 15.01.19; 26.04.12; 27.03.15; 27.05.09; 29.01.15.

(210) **051423**  
 (220) 29.03.2023  
 (730) **BICOMPLEX S.R.L., MD**  
 Str. Muncești nr. 89,  
 MD-2002, Chișinău, Republica Moldova

(540)



(591) Culori revendicate: verde de diferite nuanțe, galben de diferite nuanțe, albastru, gri de diferite nuanțe, roșu de diferite nuanțe, cafeniu de diferite nuanțe, negru.  
 (511) NCL(12-2023)  
 02 - vopsele, finisuri, lacuri; substanțe de protecție contra ruginii și contra deteriorării lemnului; coloranți, vopsele; cerneluri pentru imprimare, marcare și gravare; rășini naturale în stare brută; metale sub formă de folie și pulbere pentru utilizare în vopsire, decorare, tipărire și artă.  
 (531) CFE(9) 02.01.15; 02.01.25; 07.01.24; 15.01.19; 26.04.12; 27.03.15; 27.05.09; 29.01.15.

(210) **051424**  
 (220) 29.03.2023  
 (730) **BICOMPLEX S.R.L., MD**  
 Str. Muncești nr. 89,  
 MD-2002, Chișinău, Republica Moldova

(540)

**GRUND SIMPLU**

ОБЫЧНАЯ АКРИЛОВАЯ ГРУНТОВКА

**BIComplex**  
 materiale de construcții și finisaje  
 Cu noi construiește toată țara!

(591) Culori revendicate: verde de diferite nuanțe, galben de diferite nuanțe, albastru, gri de diferite nuanțe, roșu de diferite nuanțe, cafeniu de diferite nuanțe, negru.

(511) NCL(12-2023)

02 - vopsele, finisuri, lacuri; substanțe de protecție contra ruginii și contra deteriorării lemnului; coloranți, vopsele; cerneluri pentru imprimare, marcare și gravare; rășini naturale în stare brută; metale sub formă de folie și pulbere pentru utilizare în vopsire, decorare, tipărire și artă.

(531) CFE(9) 02.01.15; 02.01.25; 07.01.24; 15.01.19; 26.04.12; 27.03.15; 27.05.09; 29.01.15.

(210) **051425**

(220) 30.03.2023

(730) **KULINARIUM-CONCEPT S.R.L., MD**

Str. Nicolae Milescu Spătarul nr. 1/1, ap. (of.) 28,

MD-2044, Chișinău, Republica Moldova

(540)



(511) NCL(12-2023)

43 - servicii de alimentație publică; servicii de cazare temporară.

(531) CFE(9) 11.01.01; 11.01.05; 27.05.11.

(210) **051426**

(220) 31.03.2023

(730) **UMO GLOBAL S.R.L., MD**

Str. Uzinelor nr. 8/1,

MD-2023, Chișinău, Republica Moldova

(540)

**UMO**

(511) NCL(12-2023)

39 - transport; ambalarea și depozitarea mărfurilor; organizarea de călătorii;

42 - servicii științifice și tehnologice, precum și servicii de cercetare și creație, referitoare la acestea; servicii de analiză industrială, cercetare industrială și proiectare industrială; servicii de control al calității și de autentificare; crearea și dezvoltarea calculatoarelor și programelor de calculator.

(210) **051438**

(220) 28.03.2023

(730) **BIOTEC-PRIM S.R.L., societate comercială, MD**

Str. Independenței nr. 14/3, ap. 4,

MD-2043, Chișinău, Republica Moldova

(540)

**MYCOSMETICS**

(511) NCL(12-2023)

35 - publicitate; administrarea, organizarea și managementul afacerilor; lucrări de birou.

## Mărci înregistrate în baza cererilor acceptate parțial

(111) **38002**  
 (151) 28.02.2023  
 (181) 01.06.2032  
 (210) 050086  
 (220) 01.06.2022  
 (730) **REBUYNIK S.R.L., MD**  
 Str. N. Dimo nr. 5/1, ap. 21,  
 MD-2068, Chișinău, Republica Moldova  
 (540)



- (526) Elementele mărcii asupra cărora nu se extinde dreptul exclusiv: „BAKERY”, cu excepția executării grafice deosebite.
- (591) Culori revendicate: auriu, albastru.
- (511) NCL(11-2022)
- 30 - cafea, ceai, cacao și înlocuitori ai acestora; orez, paste făinoase și tăiței; tapioca și sago; făină și preparate din cereale; pâine, produse de patiserie și cofetărie; ciocolată; înghețată, șerburi și alte înghețate comestibile; zahăr, miere, sirop de melasă; drojdie, praf de copt; sare, condimente, mirodenii, plante aromatice conservate; oțet, sosuri și alte condimente; gheață (apă înghețată); toate produsele sus-menționate, cu excepția produselor expandate pe bază de porumb, produselor expandate pe bază de porumb acoperite cu ciocolată sau glasate;
- 35 - publicitate; administrarea, organizarea și managementul afacerilor; lucrări de birou;
- 43 - servicii de alimentație publică; servicii de cazare temporară.
- (531) CFE(8) 26.04.18; 26.04.19; 27.05.09; 29.01.12.

(111) **38003**  
 (151) 02.03.2023  
 (181) 06.01.2032  
 (210) 049427  
 (220) 06.01.2022  
 (730) **PLASMA RTI S.R.L., MD**  
 Str. Trandafirilor nr. 29/1,  
 MD-2038, Chișinău, Republica Moldova  
 (540)



- (526) Elementele mărcii asupra cărora nu se extinde dreptul exclusiv: „R”, cu excepția executării grafice deosebite.
- (511) NCL(11-2022)
- 35 - publicitate; administrarea, organizarea și managementul afacerilor; lucrări de birou;
- 42 - servicii științifice și tehnologice, precum și servicii de cercetare și de creație, referitoare la acestea; servicii de analiză industrială, cercetare industrială și proiectare industrială; servicii de control al calității și de autentificare; crearea și dezvoltarea calculatoarelor și programelor de calculator; toate serviciile sus-menționate, cu excepția serviciilor de mentenanță a mașinilor de filat în curs de revizie, serviciilor de consultanță în legătură cu mașini textile și mașini de filat, serviciilor de consultanță și întocmire a planurilor cu privire la tehnologia de izolare acustică și termică, serviciilor de audit tehnic al autovehiculelor, serviciilor de verificare tehnică a vehiculelor, serviciilor legate de economisirea energiei, serviciilor de recuperare a datelor informatice, serviciilor de monitorizare a sistemelor informatice pentru detectarea defecțiunilor, serviciilor de monitorizare a produselor electronice pentru detectarea defecțiunilor, serviciilor de monitorizare a produselor electrice pentru detectarea defecțiunilor, serviciilor de monitorizare a sis-

temelor informatice pentru înlocuirea pieselor de schimb auto, serviciilor de monitorizare a produselor electronice pentru înlocuirea pieselor de schimb auto, serviciilor de monitorizare a produsului electric pentru înlocuirea pieselor de schimb auto.

(531) CFE(8) 01.01.05; 01.01.10; 01.15.17; 24.17.03; 26.13.25; 27.05.21.

(111) **38012**

(151) 06.03.2023

(181) 20.09.2031

(210) 048785

(220) 20.09.2021

(641) 049258; 2021-09-20

(730) **VERIORG S.R.L., MD**

Str. Ciuflea nr. 32, of. 1,

MD-2001, Chișinău, Republica Moldova

(540)

## CHATEAU LOUIS

(526) Elementele mărcii asupra cărora nu se extinde dreptul exclusiv: „CHATEAU”.

(511) NCL(11-2021)

33 - băuturi alcoolice, cu excepția berii; preparate alcoolice pentru fabricarea băuturilor.

(111) **38013**

(151) 06.03.2023

(181) 20.09.2031

(210) 049258

(220) 20.09.2021

(641) 048785; 2021-09-20

(730) **VERIORG S.R.L., MD**

Str. Ciuflea nr. 32, of. 1,

MD-2001, Chișinău, Republica Moldova

(540)

## ШАТО ЛУИ

(526) Elementele mărcii asupra cărora nu se extinde dreptul exclusiv: „ШАТО”.

(511) NCL(11-2021)

33 - băuturi alcoolice, cu excepția berii; preparate alcoolice pentru fabricarea băuturilor.

(531) CFE(8) 28.05.00.

(111) **38014**

(151) 06.03.2023

(181) 04.02.2032

(210) 049582

(220) 04.02.2022

(730) **BALAN Valentin, MD**

Str. I. Nistor nr. 26, bloc 1,

MD-2009, Chișinău, Republica Moldova

(540)



(526) Elementele mărcii asupra cărora nu se extinde dreptul exclusiv: „Community”, „Business Center”, cu excepția executării grafice deosebite.

(591) Culori revendicate: negru, sur, oranj.

(511) NCL(11-2022)

35 - servicii on-line de tranzacționare, și anume servicii de operare on-line pe piețe pentru vânzătorii și cumpărătorii de produse și servicii; servicii on-line de tranzacționare în care vânzătorii afișează produsele sau serviciile care urmează să fie oferite spre vânzare, achiziționare sau spre licitare prin intermediul Internetului, în scopul facilitării vânzării de produse și servicii de către terți prin intermediul unei rețele de calculatoare; oferire de răspuns evaluativ și evaluări de produse și servicii oferite de vânzători, evaluarea valorii și a prețurilor produselor și serviciilor oferite de vânzători, serviciilor de performanță a cumpărătorilor și vânzătorilor, serviciilor de livrare, precum și experiență globală de tranzacționare în legătură cu acestea; oferirea unui ghid de căutare de publicitate on-line care oferă produse și servicii ale vânzătorilor; oferirea unei baze de date de căutare on-line de evaluare pentru cumpărători și vânzători; publicitate; gestiunea afacerilor comerciale; administrare comercială; lucrări de birou; servicii de comercializare pentru terți prestate de supermarketuri, hipermarketuri, buticuri, magazine, gherete, chioșcuri și tarabe; business centru;

36 - servicii financiare, monetare și bancare; servicii de asigurări; afaceri imobiliare.

(531) CFE(8) 25.07.01; 25.07.08; 26.07.01;  
26.07.05; 26.07.11; 26.07.25; 27.05.09;  
29.01.14.

(111) **38020**  
(151) 03.03.2023  
(181) 18.04.2032  
(210) 049947  
(220) 18.04.2022  
(730) **MI PIACE WINE S.R.L., MD**  
Str. Timișoara nr. 19,  
MD-6801, Ialoveni, Republica Moldova  
(540)



(526) Elementele mărcii asupra cărora nu se extinde dreptul exclusiv: „DOLCE”, cu excepția executării grafice deosebite.  
(511) NCL(11-2022)  
33 - băuturi alcoolice, cu excepția berii; preparate alcoolice pentru fabricarea băuturilor.  
(531) CFE(8) 05.03.20; 05.07.08; 20.05.24;  
26.11.08; 26.13.01; 27.05.01.

(111) **38027**  
(151) 06.03.2023  
(181) 03.11.2030  
(210) 047027  
(220) 03.11.2020  
(730) **GENERAL BUILDING S.R.L., MD**  
Str. Bucuriei nr. 18, etaj 2,  
MD-2004, Chișinău, Republica Moldova

(540)



(526) Elementele mărcii asupra cărora nu se extinde dreptul exclusiv: „25 Kg”, cu excepția executării grafice deosebite.

(511) NCL(11-2020)

- 01 - produse chimice pentru utilizare în industrie, științe, fotografie, agricultură, horticultură și silvicultură; rășini artificiale în stare brută, materiale plastice în stare brută; compoziții extincatoare și de prevenire a incendiilor; preparate pentru călirea și sudura metalelor; materiale pentru tăbăcirea pieilor de animale; adezivi pentru utilizare în industrie; chituri și alte paste de umplutură; compost, îngrășă-minte, fertilizanți; preparate biologice pentru utilizare în industrie și științe; toate produsele sus-menționate, cu excepția amestecurilor uscate pentru construcții cu aditivi-modificatori minerali și chimici (incluse în această clasă);
- 02 - vopsele, firnisuri, lacuri; substanțe de protecție contra ruginii și contra deteriorării lemnului; materiale colorante; coloranți; cerneluri pentru imprimare, marcare și gravare; rășini naturale în stare brută; metale sub formă de folie și pulbere utilizate în pictură, decorare, imprimare și artă;
- 19 - materiale de construcție nemetalice; conducte rigide nemetalice pentru construcție; asfalt, smoală, gudron și bitum; construcții transportabile nemetalice; monumente nemetalice; toate produsele sus-menționate, cu excepția amestecurilor uscate pentru construcții (incluse în această clasă).

(531) CFE(8) 02.01.15; 25.07.01; 25.07.03;  
26.11.09; 27.07.02.

(111) **38029**  
(151) 07.03.2023  
(181) 08.04.2032  
(210) 049884  
(220) 08.04.2022  
(730) **PRO KATALYST S.R.L., MD**  
MD-4837, Rîșcova, Criuleni, Republica Mol-  
dova

(540)



(526) Elementele mărcii asupra cărora nu se extin-  
de dreptul exclusiv: „ecovillage”, „farms”, „®”,  
cu excepția executării grafice deosebite.

(511) NCL(11-2022)

29 - carne, pește, păsări și vânat; extracte din car-  
ne; fructe și legume conservate, congelate,  
uscate și fierte; jeleuri, dulcețuri, compoturi;  
ouă; lapte, brânzeturi, unt, iaurt și alte produse  
lactate; uleiuri și grăsimi comestibile;

31 - produse agricole, de acvacultură, horticole și  
forestiere, brute și neprelucrate; cereale și  
semințe crude și neprocesate; fructe și le-  
gume proaspete, plante aromatice proaspe-  
te; plante și flori naturale; bulbi, răsaduri și  
semințe pentru plantare; animale vii; hrană și  
băuturi pentru animale; malț;

35 - publicitate; administrarea, organizarea și  
managementul afacerilor; lucrări de birou;

43 - servicii de alimentație publică; servicii de  
cazare temporară.

(531) CFE(8) 05.09.03; 05.09.21; 05.09.23;  
27.05.09.

(111) **38034**  
(151) 10.03.2023  
(181) 15.04.2032  
(210) 049937  
(220) 15.04.2022  
(730) **Colgate-Palmolive Company, a Delaware  
corporation, US**  
300 Park Avenue, New York, New York  
10022, Statele Unite ale Americii

(540)



(526) Elementele mărcii asupra cărora nu se extin-  
de dreptul exclusiv: „Total”, cu excepția exe-  
cutării grafice deosebite.

(591) Culori revendicate: roșu de diferite nuanțe,  
portocaliu de diferite nuanțe, galben de diferi-  
te nuanțe, verde de diferite nuanțe, albastru  
de diferite nuanțe, indigo de diferite nuanțe,  
violet de diferite nuanțe, auriu.

(511) NCL(11-2022)

03 - pastă de dinți nemedicinală; apă de gură  
nemedicinală;

21 - periute de dinți, ață dentară.

(531) CFE(8) 01.15.01; 01.15.23; 26.01.03;  
26.01.20; 26.02.19; 27.05.01; 29.01.15.

(111) **38037**  
(151) 09.03.2023  
(181) 10.03.2032  
(210) 049739  
(220) 10.03.2022  
(730) **ALMIGOR S.R.L., MD**  
Str. piața Dimitrie Cantemir nr. 1,  
MD-2001, Chișinău, Republica Moldova

(540)

**POLARIS**

(511) NCL(11-2022)

09 - aparate și instrumente științifice, pentru cercetare, de navigare, geodezice, audiovizuale, de semnalizare, de detectare, de testare, de verificare; aparate și instrumente pentru conducerea, distribuirea, transformarea, acumularea, reglarea sau comanda curentului electric; suporturi media înregistrate și descărcabile, software de calculator, suporturi media digitale sau analogice de înregistrare și de stocare fără conținut; calculatoare și dispozitive periferice de calculator; costume de scafandru, măști pentru scafandri, tampoane de urechi pentru scafandri, cleme nazale pentru scafandri și înotători, mănuși de scafandru, aparate de respirat sub apă pentru înot subacvatic; toate produsele sus-menționate, cu excepția dispozitivelor pentru încheietura mâinii, monitoarelor, testerelor, senzorilor, dispozitivelor periferice și/sau sisteme utilizate pentru măsurarea și/sau înregistrarea (altele decât în scopuri medicale) diferitelor date fiziologice, biosemnale și/sau parametri de exercițiu, și anume oxigenarea sângelui, ritmul cardiac, variabilitatea ritmului cardiac, electrocardiograma, tensiunea arterială, ventilația, temperatura corpului, flexibilitatea corpului, forța corpului, mișcarea corpului, conductivitatea pielii, glicemia, acid lactic și/sau înregistrarea, timp, distanță, viteză, accelerație, altitudine, temperatura mediului, umiditate și puritate, software de calculatoare pentru sincronizarea bazelor de date a exercițiilor între o stație sau dispozitiv la distanță și o stație sau dispozitiv fix la distanță, programelor de calculator pentru accesarea, răsfoirea și căutarea în bazele de date a exercițiilor on-line, MP3 și alte playere audio în format digital, dispozitivelor electronice digitale mobile pentru utilizatorii de exerciții fizice, dispozitivelor de poziționare globală, interfețelor fără fir și dispozitivelor mobile pentru comunicarea datelor fiziologice și/sau datelor de exerciții fizice, cardurilor cu circuite integrate și/sau circuite integrate pentru măsurarea datelor fiziologice și/sau de exerciții fizice, echipamentelor electronice pentru detectarea datelor, furnizarea instrucțiunilor de antrenament și afișarea datelor obținute în timpul exercițiilor, aparatelor

de monitorizare portabile și calculatoare portabile în combinație cu detectarea biosemnalului, interfețelor de calculator, software și/sau firmware pentru produsele sus-menționate.

(111) **38040**

(151) 13.03.2023

(181) 15.03.2032

(210) 049764

(220) 15.03.2022

(730) **NICOLAESCU Ana, MD**

Str. Alba Iulia nr. 188/1, ap. 4,

MD-2071, Chișinău, Republica Moldova

(540)



**INGA**  
NEXT GENERATION ACCOUNTANCY

(526) Elementele mărcii asupra cărora nu se extinde dreptul exclusiv: „ACCOUNTANCY”, cu excepția executării grafice deosebite.

(591) Culori revendicate: albastru, portocaliu.

(511) NCL(11-2022)

35 - publicitate; administrarea, organizarea și managementul afacerilor; lucrări de birou; toate serviciile sus-menționate, cu excepția serviciilor de expertiză în afaceri, serviciilor de prezentare a produselor, sondajelor de opinie, serviciilor de informații statistice, serviciilor de investigații pentru afaceri, serviciilor de decorare a vitrinelor, serviciilor de estimare în afaceri, serviciilor de previziuni economice, serviciilor de relații cu publicul, serviciilor de fotocopiere.

(531) CFE(8) 27.05.09; 27.05.17; 29.01.12.

(111) **38043**

(151) 15.03.2023

(181) 04.01.2032

(210) 049432

(220) 04.01.2022

(730) **VADALEX-AGRO S.R.L., societate comercială, MD**

Str. Liviu Deleanu nr. 7/6,

MD-2071, Chișinău, Republica Moldova

(540)

**AGRONOM**  
SOLUȚII AGRICOLE

(526) Elementele mărcii asupra cărora nu se extinde dreptul exclusiv: „SOLUȚII AGRICOLE”, cu excepția executării grafice deosebite; „AGRONOM”, pentru serviciile din clasa 44, cu excepția executării grafice deosebite.

(511) NCL(11-2022)

- 01 - produse chimice destinate industriei, științelor, fotografiei, agriculturii, horticulturii și silviculturii; rășini artificiale în stare brută, materiale plastice în stare brută; compoziții pentru stingerea și prevenirea incendiilor; preparate pentru călire și sudură; substanțe pentru tăbăcirea de blănuri și piei de animale; adevizi pentru utilizare în industrie; chituri și alte produse de umplere; compost, gunoi de grajd, îngrășăminte; preparate biologice pentru utilizare în industrie și știință;
- 05 - preparate farmaceutice, medicale și de uz veterinar; produse igienice pentru medicină; alimente și substanțe dietetice adaptate pentru uz medical sau veterinar, alimente pentru bebeluși; suplimente alimentare pentru oameni și animale; plasturi, materiale pentru pansamente; materiale pentru plombarea dinților și pentru mulaje dentare; dezinfectante; produse pentru distrugerea animalelor dăunătoare; fungicide, erbicide;
- 07 - mașini, mașini-unelte, unelte acționate electric; motoare, cu excepția celor pentru vehiculele terestre; componente de cuplare și transmisie a mașinilor, cu excepția celor pentru vehiculele terestre; unelte agricole, altele decât unelte de mână, acționate manual; incubatoare pentru ouă; mașini automate de vânzare;
- 12 - vehicule; aparate de locomoție terestră, aeriană sau navală;
- 17 - cauciuc, gutapercă, gumă, azbest, mică și înlocuitori ai acestor materiale, neprocesate și semiprocesate; materiale plastice și rășini extrudate destinate utilizării în producție; materiale de călăfătuire, etanșare și izolare; țevi, tuburi și furtunuri flexibile, nemetale;
- 31 - produse agricole, de acvacultură, horticoale și forestiere, brute și neprelucrate; cereale și semințe crude și neprocesate; fructe și legume proaspete, plante aromatice proaspete; plante și flori naturale; bulbi, răsaduri și

semințe pentru plantare; animale vii; hrană și băuturi pentru animale; malt;

- 35 - publicitate; administrarea, organizarea și managementul afacerilor; lucrări de birou;
- 44 - servicii medicale; servicii veterinare; servicii de igienă și de îngrijire a frumuseții pentru oameni sau animale; servicii de agricultură, acvacultură, horticultură și silvicultură.
- (531) CFE(8) 05.03.13; 05.03.15; 27.01.03; 27.03.11; 27.05.08.

(111) **38044**

(151) 15.03.2023

(181) 30.06.2031

(210) 048352

(220) 30.06.2021

(730) **SANOVEL ILAC SANAYI VE TICARET A. S., TR**

Istinye Mahallesi, Balabandere Caddesi  
No:14 TR-34460 SARIYER/ISTANBUL, Turcia

(540)

# ZENDOR

(511) NCL(11-2021)

05 - produse farmaceutice și medicale.

(111) **38045**

(151) 15.03.2023

(181) 27.01.2032

(210) 049553

(220) 27.01.2022

(730) **MGB-COMERȚ S.R.L., MD**

Str. Dimineții nr. 63, ap. 18,  
MD-2002, Chișinău, Republica Moldova

**MG-COMPLET S.R.L., societate comercială, MD**

Str. Dimitrie Moruzi nr. 21,  
MD-2019, Chișinău, Republica Moldova

(540)



**CONTACT**

(591) Culori revendicate: violet, albastru, alb.

(511) NCL(11-2022)

35 - servicii on-line de tranzacționare, și anume servicii de operare on-line pe piețe pentru vânzătorii și cumpărătorii de produse și servicii; servicii on-line de tranzacționare în care vânzătorii afișează produsele sau serviciile care urmează să fie oferite spre vânzare, achiziționare sau spre licitare prin intermediul Internetului, în scopul facilitării vânzării de produse și servicii de către terți prin intermediul unei rețele de calculatoare; oferire de răspuns evaluativ și evaluări de produse și servicii oferite de vânzători, evaluarea valorii și a prețurilor produselor și serviciilor oferite de vânzători, serviciilor de performanță a cumpărătorilor și vânzătorilor, serviciilor de livrare, precum și experiența globală de tranzacționare în legătură cu acestea; oferirea unui ghid de căutare de publicitate on-line care oferă produse și servicii ale vânzătorilor; oferirea unei baze de date de căutare on-line de evaluare pentru cumpărători și vânzători; publicitate; gestiunea afacerilor comerciale; administrare comercială; lucrări de birou; servicii de comercializare pentru terți prestate de supermarketuri, hipermarketuri, buticuri, magazine, gherete, chioșcuri și tarabe.

(531) CFE(8) 14.01.01; 14.01.02; 15.01.01; 15.01.19; 15.09.11; 15.09.25; 27.03.15; 27.05.11; 29.01.13.

(111) **38048**

(151) 14.03.2023

(181) 30.03.2032

(210) 049857

(220) 30.03.2022

(730) **ARTMARE S.R.L., MD**

Str. Albișoara nr. 4, of. 405,  
MD-2001, Chișinău, Republica Moldova

(540)



(526) Elementele mărcii asupra cărora nu se extinde dreptul exclusiv: „sumeshi”, cu excepția executării grafice deosebite.

(591) Culori revendicate: portocaliu, alb, negru.

(511) NCL(11-2022)

30 - orez preparat;

39 - servicii de livrare;

43 - servicii de alimentație publică; servicii de cazare temporară; servicii catering; servicii de restaurant și bar, servicii de restaurante fast-food, servicii de restaurant cu servire la pachet.

(531) CFE(8) 03.09.01; 03.09.10; 03.09.24; 24.17.21; 24.17.24; 26.01.15; 27.03.03; 27.05.21; 29.01.13.

(111) **38049**

(151) 16.03.2023

(181) 04.05.2032

(210) 049994

(220) 04.05.2022

(310) 018675195

(320) 21.03.2022

(330) EM

(730) **D-TOYS S.A., RO**

Str. Constructorilor, Nr. 2, mun. Sfântu Gheorghe, Covasna, România

(540)

(591) Culori revendicate: violet.

(511) NCL(11-2022)

- 16 - hârtie și carton; materiale și mijloace pentru decorare și artă; obiecte de artă și figurine din hârtie, carton și machete arhitectonice; produse de imprimare, papetărie și rechizite școlare, cu excepția cernelurilor obișnuite și cernelurilor pentru copiatoare; sacoșe și articole pentru ambalare, împachetare și depozitare din hârtie, carton; carnețele pentru notat scorul la jocuri; broșuri referitoare la jocuri; echipamente pentru jocuri de interpretare de roluri sub formă de manuale; fotografiile ale jucătorilor pentru colecționari; tabele tipărite; tabele de scor; ghiduri de strategie pentru jocuri de cărți; ghiduri de strategie sub formă de reviste de jocuri de cărți; regulamente pentru jocuri;
- 28 - aparate pentru parcuri de distracții și terenuri de joacă; echipamente pentru sport și exerciții fizice; jucării, jocuri și articole de joacă; jocuri portabile cu afișaje pe bază de cristale lichide; cărți (jocuri); decoruri de jucărie pentru jocuri cu figurine reprezentând eroi de acțiune; jocuri; jocuri de cărți; jocuri de construcție; jocuri de interior cu jetoane; jocuri de interpretare de roluri; jocuri de mahjong; jocuri de acțiune și îndemănare; jocuri cu zaruri; jocuri cu bile; jocuri de aruncat inele; jocuri de masă; jocuri de masă electronice; jocuri de societate; jocuri de petrecere; jocuri de memorie; jocuri electronice educative pentru copii; jocuri electronice de tip arcade; jocuri de zaruri japoneze (sugoroku); jocuri go; jocuri legate de personaje de ficțiune; jocuri pentru facilitarea dezvoltării bebelușilor; kituri pentru jocuri de construcții; machete de mașini (jucării sau jocuri); modele utilizate pentru jocuri cu interpretare de roluri; miniatuiri pentru jocuri; palete folosite la jocu-

rile de palete cu minge; panouri pentru jocuri cu săgeți; seturi de întrebări pentru jocurile de masă cu tablă; ținte electronice pentru jocuri; ținte electronice pentru jocuri și sporturi; articole de îmbrăcăminte pentru jucării; articole de petrecere sub formă de jucării de dimensiuni mici; baloane de săpun (jucării); blocuri de construcție (jucării); blocuri de asamblare (jucării); bastoane luminoase cu leduri (jucării); cuburi de construcții care pot fi îmbinate (jucării); cuburi de construit magnetice fiind jucării; discuri zburătoare (jucării); dispozitive de făcut zgomot (jucării); drone (jucării); elemente de construcții (jucării); figurine de acțiune (jucării); figurine de acțiune (jucării sau articole de joacă); fluier (jucării); jucării; jucării acționate mecanic; jucării acționate prin manetă; jucării adaptate pentru activități educative; imitații de oase ca jucării pentru câini; jucării antistres; jucării-centru de activități pentru copii; jucării comercializate la set; jucării cu apă; jucării cu balansare; jucării cu baterii; jucării cu cheiță; jucării cu roți; jucării cu telecomandă; jucării cu roți acționate prin pedale; jucării cu telecomandă sub formă de vehicule; jucării de baie; jucării de călărit; jucării de construit; jucării de desenat; jucării de nisip; jucării de plus; jucării de tras; jucării din cauciuc; jucării din lemn; jucării din metal; jucării din pânză; jucării din plastic; jucării inteligente; jucării gonflabile; jucării flexibile; jucării electronice; jucării modulare; jucării mobile de agățat pentru pătuț (jucării); jucării pentru câini; jucării pentru sugari; jucării pentru pisici; jucării pentru păsări; jucării pentru groapa cu nisip; jucării muzicale; jucării pentru bebeluși; jucării pentru animale de companie; jucării sub formă de puzzle-uri; jucării robot care se transformă; jucării vorbitoare; machete auto (jucării); machete de animale (jucării); machete de clădiri (jucării); machete sub formă de jucării; păpuși (jucării); seturi de jucării; vehicule cu patru roți pentru copii (jucării); triciclete pentru copii mici (jucării); titirezi ca jucării; puzzle-uri (jucării); zmeie ca jucării;

- 35 - servicii de publicitate, marketing și promovare; servicii de comercializare cu amănuntul de articole de îmbrăcăminte și accesorii pentru îmbrăcăminte; servicii de comerț cu amănuntul cu privire la produse de papetărie; servicii de vânzare cu amănuntul în legătură cu obiecte de papetărie; servicii de vânzare cu amănuntul în legătură cu jocuri; servicii de vânzare cu amănuntul în legătură cu jucării; servicii de vânzare cu amănuntul în legătură cu articole care servesc la acoperirea capu-

lui; servicii de vânzare cu amănuntul referitoare la articole sportive; servicii de vânzare cu amănuntul în legătură cu produse pentru animale de companie; servicii de vânzare cu amănuntul în legătură cu accesorii pentru haine; servicii de vânzare angro în legătură cu jucării; servicii de vânzare angro în legătură cu jocuri; servicii de vânzare angro referitoare la articole sportive; servicii prestate online de un magazin de vânzare cu amănuntul pentru articole de îmbrăcăminte;

- 41 - închirierea jucăriilor; divertisment sub formă de spectacole în direct și apariția personală a unui personaj costumat; sală de evadare (divertisment); servicii de divertisment oferite pentru copii; tabere de vară (divertisment și educație).

(531) CFE(8) 27.01.03; 27.05.15; 29.01.05.

(111) **38065**

(151) 15.03.2023

(181) 15.02.2032

(210) 049632

(220) 15.02.2022

(730) **CUZNETOV Iurie, MD**

Str. A. Șciusev nr. 17, ap. 6,  
MD-2001, Chișinău, Republica Moldova

(540)

## CHEERS

(511) NCL(11-2022)

05 - preparate farmaceutice, medicale și de uz veterinar; produse igienice pentru medicină; alimente și substanțe dietetice adaptate pentru uz medical sau veterinar, alimente pentru bebeluși; suplimente alimentare pentru oameni și animale; plasturi, materiale pentru pansamente; materiale pentru plombarea dinților și pentru mulaje dentare; dezinfectante; produse pentru distrugerea animalelor dăunătoare; fungicide, erbicide;

32 - bere; băuturi nealcoolice; ape minerale și carbogazoase; băuturi din fructe și sucuri de fructe; siropuri și alte preparate pentru fabricarea băuturilor nealcoolice;

33 - băuturi alcoolice, cu excepția berii; preparate alcoolice pentru fabricarea băuturilor;

34 - tutun și înlocuitori de tutun; țigări și trabucuri; țigări electronice și vaporizatoare orale pentru fumători; articole pentru fumători; chibrituri;

140

43 - servicii de alimentație publică; servicii de cazare temporară.

(111) **38072**

(151) 17.03.2023

(181) 12.08.2031

(210) 048582

(220) 12.08.2021

(730) **UJACOV Vladlen, MD**

Str. 31 August 1989 nr. 83, ap. 4,  
MD-2012, Chișinău, Republica Moldova

(540)

SPUMANT VIU

(526) Elementele mărcii asupra cărora nu se extinde dreptul exclusiv: „SPUMANT VIU”, cu excepția executării grafice deosebite.

(591) Culori revendicate: portocaliu, negru.

(511) NCL(11-2021)

33 - vinuri spumante.

(531) CFE(8) 26.04.02; 27.05.01; 29.01.12.

(111) **38073**

(151) 17.03.2023

(181) 04.03.2032

(210) 049728

(220) 04.03.2022

(730) **GSH Trademarks Limited, CY**

Afroditis 25, 2nd floor, office 204, Nicosia,  
Cipru

(540)

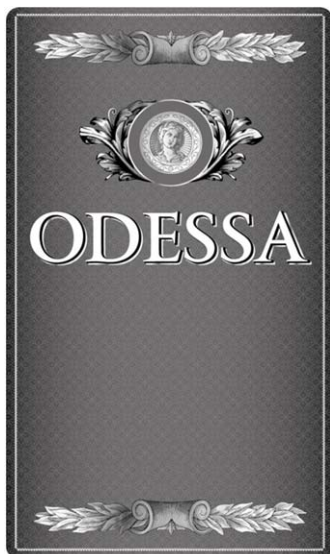

(526) Elementele mărcii asupra cărora nu se extinde dreptul exclusiv: „ODESSA”, cu excepția executării grafice deosebite.

(591) Culori revendicate: sur de diferite nuanțe, alb, negru.

(511) NCL(11-2022)

33 - băuturi alcoolice (cu excepția berii); preparate alcoolice pentru fabricarea băuturilor; aperitive; arac; brandy; vinuri; vin din tescovină de struguri; whisky; votcă; votcă de anason; votcă de cireșe; votcă specială; gin; digestive (lichioruri și băuturi spirtoase); cocktailuri; curaçao; lichior de anason; lichioruri; băuturi alcoolice distilate; băuturi alcoolice pe bază de trestie de zahăr; băuturi alcoolice mixte, cu excepția băuturilor pe bază de bere; băuturi alcoolice, care conțin fructe; băuturi pe bază de vin; băuturi alcoolice; băuturi distilate; alcool de mentă; bitter (lichioruri); rom; sake; cidru de pere; cidru; alcool de orez; extracte de alcool; extracte de alcool din fructe; esențe de alcool, toate produsele susmenționate provenite din Odesa.

(531) CFE(8) 02.01.01; 02.03.01; 05.13.08; 20.05.01; 20.05.25; 24.05.02; 25.01.10; 25.01.15; 25.01.25; 25.07.25; 27.05.03; 29.01.13.

(111) 38076

(151) 17.03.2023

(181) 29.03.2032

(210) 049851

(220) 29.03.2022

(730) YAMATO GROUP S.R.L., MD

Str. Albișoara nr. 4, of. 405,

MD-2001, Chișinău, Republica Moldova

(540)



(526) Elementele mărcii asupra cărora nu se extinde dreptul exclusiv: „Yamato”, cu excepția executării grafice deosebite.

(511) NCL(11-2022)

29 - carne, pește (inclusiv preparate din pește, fructe de mare, caviar), păsări și vânat; extracte din carne; fructe și legume conservate, congelate, uscate și fierte (inclusiv ghimbir, ridiche, alge marine uscate, congelate, conservate, boabe de soia congelate); jeleurii, dulcețuri, compoturi; ouă; lapte, brânzeturi, unt, iaurt și alte produse lactate; uleiuri și grăsimi comestibile; toate produsele susmenționate provenite din Yamato;

30 - cafea, ceai, cacao și înlocuitori ai acestora; orez, paste făinoase și tăiței; tapioca și sago; făină și preparate din cereale; pâine, produse de patiserie și cofetărie (inclusiv pesmeți); ciocolată; înghețată, șerburi și alte înghețate comestibile; zahăr, miere, sirop de melasă; drojdie, praf de copt; sare, condimente (inclusiv hrean), mirodenii, plante aromatice conservate; oțet, sosuri și alte condimente (inclusiv sos de soia); gheață

- (apă înghețată); semințe de susan prăjite; toate produsele sus-menționate provenite din Yamato;
- 32 - bere; băuturi nealcoolice; ape minerale și carbogazoase; băuturi din fructe și sucuri de fructe; siropuri și alte preparate pentru fabricarea băuturilor nealcoolice; toate produsele sus-menționate provenite din Yamato;
- 35 - publicitate; administrarea, organizarea și managementul afacerilor; lucrări de birou; servicii de comercializare pentru terți prestate de magazine de firmă.
- (531) CFE(8) 18.04.01; 18.04.02; 26.01.04; 26.01.16; 26.01.18; 26.01.21; 27.05.01.

- le în stare brută; metale sub formă de folie și pulbere pentru utilizare în vopsire, decorare, tipărire și artă;
- 19 - materiale, nu din metal, pentru edificare și construcție; conducte rigide, nu din metal, pentru edificare; asfalt, smoală, gudron și bitum; construcții transportabile, nu din metal; monumente nemetalice;
- 35 - publicitate; lucrări de birou, administrarea, organizarea și managementul afacerilor în domeniul fabricării și comercializării de materiale de construcții.
- (531) CFE(8) 24.01.15; 24.01.16; 27.05.09; 27.05.21; 29.01.13.

- (111) **38077**  
 (151) 22.03.2023  
 (181) 14.04.2032  
 (210) 049936  
 (220) 14.04.2022  
 (730) **TEZISM GRUP S.R.L., societate comercială, MD**  
 Str. Mihail Sadoveanu nr. 42/7, of. 58,  
 MD-2075, Chișinău, Republica Moldova
- (540)



- (526) Elementele mărcii asupra cărora nu se extinde dreptul exclusiv: „SUPER”, „materiale de construcții”, „S”, cu excepția executării grafice deosebite.
- (591) Culori revendicate: roșu, albastru, alb.
- (511) NCL(11-2022)
- 02 - vopsele, finisuri, lacuri; substanțe de protecție contra ruginii și contra deteriorării lemnului; coloranți, vopsele, cerneluri pentru imprimare, marcare și gravură; rășini natura-

- (111) **38078**  
 (151) 22.03.2023  
 (181) 12.07.2032  
 (210) 050229  
 (220) 12.07.2022  
 (730) **LUȘIN Alexandru, MD**  
 Bd. Dacia nr. 5, ap. 37,  
 MD-2038, Chișinău, Republica Moldova
- (540)

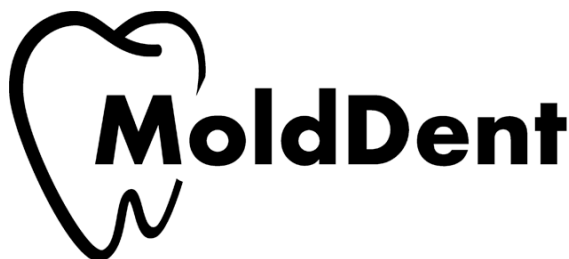

- (526) Elementele mărcii asupra cărora nu se extinde dreptul exclusiv: „Mold”, „Dent”, cu excepția executării grafice deosebite.
- (511) NCL(11-2022)
- 44 - servicii medicale; servicii veterinare; servicii de igienă și de îngrijire a frumuseții pentru oameni sau animale; servicii de agricultură, acvacultură, horticultură și silvicultură.
- (531) CFE(8) 02.09.10; 27.05.10.

(111) **38079**  
 (151) 22.03.2023  
 (181) 29.03.2032  
 (210) 049846  
 (220) 29.03.2022  
 (730) **BOȚAN Gheorghe, MD**  
 Str. Ștefan cel Mare nr. 133, MD-3541,  
 Peresecina, Orhei, Republica Moldova  
 (540)



(526) Elementele mărcii asupra cărora nu se extinde dreptul exclusiv: „MĂCELĂRIA”, „PRODUCȚIE PROPRIE”, cu excepția executării grafice deosebite.  
 (511) NCL(11-2022)  
 29 - carne, pește, păsări și vânat; extracte din carne; fructe și legume conservate, congelate, uscate și fierte; jeleuri, dulceturi, compoturi; ouă; lapte, brânzeturi, unt, iaurt și alte produse lactate; uleiuri și grăsimi comestibile;  
 35 - publicitate; administrarea, organizarea și managementul afacerilor; lucrări de birou;  
 43 - servicii de alimentație publică; servicii de cazare temporară.  
 (531) CFE(8) 03.04.01; 03.04.13; 03.04.18; 03.04.20; 25.03.07; 26.11.02; 27.05.24.

(111) **38081**  
 (151) 24.03.2023  
 (181) 14.07.2032  
 (210) 050242  
 (220) 14.07.2022  
 (730) **PRODSTAR LUX S.R.L., MD**  
 Str. Grădina Botanică nr. 15,  
 MD-2032, Chișinău, Republica Moldova  
 (540)



(526) Elementele mărcii asupra cărora nu se extinde dreptul exclusiv: toate elementele verbale, cu excepția executării grafice deosebite.  
 (591) Culori revendicate: roșu, albastru.  
 (511) NCL(11-2022)  
 35 - publicitate; administrarea, organizarea și managementul afacerilor; lucrări de birou.  
 (531) CFE(8) 09.01.18; 09.01.21; 26.11.13; 26.13.25; 27.05.11; 29.01.12.

(111) **38108**  
 (151) 31.03.2023  
 (181) 30.06.2032  
 (210) 050188  
 (220) 30.06.2022  
 (730) **PRO-ALEX-DENT S.R.L., MD**  
 Str. Independenței nr. 84, ap. (of.) 29,  
 MD-4601, Edineț, Republica Moldova  
 (540)



(526) Elementele mărcii asupra cărora nu se extinde dreptul exclusiv: „STOMATOLOGIE”, „PERFECT”, „DENT”, cu excepția executării grafice deosebite.  
 (511) NCL(11-2022)  
 44 - servicii medicale; servicii veterinare; servicii de igienă și de îngrijire a frumuseții pentru oameni sau animale; servicii de agricultură, acvacultură, horticultură și silvicultură.  
 (531) CFE(8) 02.09.10; 24.17.20; 27.05.01.

(111) **38110**  
 (151) 03.04.2023  
 (181) 09.03.2032  
 (210) 049765  
 (220) 09.03.2022  
 (730) **DISTILERIA BULBOACA S.R.L., MD**  
 Str. Dacia nr. 1, MD-6512,  
 Bulboaca, Anenii Noi, Republica Moldova  
 (540)

**Licoare Domnească**

- (526) Elementele mărcii asupra cărora nu se extinde dreptul exclusiv: „Licoare”.
- (511) NCL(11-2022)
- 33 - băuturi alcoolice, cu excepția berii; preparate alcoolice pentru fabricarea băuturilor.

- 
- (111) **38114**  
 (151) 03.04.2023  
 (181) 14.03.2032  
 (210) 049772  
 (220) 14.03.2022  
 (730) **MOBILDOR-LUX S.R.L., MD**  
 Str. Socoleni nr. 21, ap. 22,  
 MD-2024, Chișinău, Republica Moldova  
 (540)



- (526) Elementele mărcii asupra cărora nu se extinde dreptul exclusiv: „M”, „LUX”, cu excepția executării grafice deosebite.
- (591) Culori revendicate: negru, roșu, verde.
- (511) NCL(11-2022)
- 20 - mobile, oglinzi, rame pentru tablouri; containere, nu din metal, pentru depozitare sau transport; oase neprelucrate sau semiprelucrate, coarne, fanoane de balenă sau sifid; scoici; spumă de mare; chihlimbar galben.
- (531) CFE(8) 26.03.01; 26.03.05; 26.04.05; 27.05.09; 27.05.21; 29.01.13.

- 
- (111) **38120**  
 (151) 06.04.2023  
 (181) 16.04.2031  
 (210) 047939  
 (220) 16.04.2021  
 (730) **CEBOTARI Sergiu, MD**  
 Str. Gheorghe Tudor nr. 3 A, ap. 49,  
 MD-2001, Chișinău, Republica Moldova  
 (540)

**ORA**

- (511) NCL(11-2021)
- 39 - transport; ambalarea și depozitarea mărfurilor; organizarea de călătorii.

- 
- (111) **38123**  
 (151) 04.04.2023  
 (181) 08.11.2031  
 (210) 049096  
 (220) 08.11.2021  
 (730) **BEȘLEAGA Vera, MD**  
 Str. Nicolae Milescu-Spătaru nr. 6, ap. 73,  
 MD-2075, Chișinău, Republica Moldova  
 (540)

**STRONG**

- (526) Elementele mărcii asupra cărora nu se extinde dreptul exclusiv: „STRONG”, cu excepția executării grafice deosebite, pentru produsele din clasa 08.
- (511) NCL(11-2021)
- 08 - scule și instrumente acționate manual; cuțite, furculițe și linguri; arme albe, cu excepția armelor de foc; aparate de ras;
- 35 - publicitate; managementul, organizarea și administrarea afacerilor comerciale; lucrări de birou.
- (531) CFE(8) 26.01.03; 27.01.06; 27.05.08.

- 
- (111) **38124**  
 (151) 04.04.2023  
 (181) 08.11.2031  
 (210) 049097  
 (220) 08.11.2021  
 (730) **BEȘLEAGA Vera, MD**  
 Str. Nicolae Milescu-Spătaru nr. 6, ap. 73,  
 MD-2075, Chișinău, Republica Moldova  
 (540)

**marathon**

- (511) NCL(11-2021)
- 08 - scule și instrumente acționate manual; cuțite, furculițe și linguri; arme albe, cu excepția armelor de foc; aparate de ras.
- (531) CFE(8) 27.05.01.

(111) **38125**  
 (151) 04.04.2023  
 (181) 05.11.2031  
 (210) 049088  
 (220) 05.11.2021  
 (730) **BEȘLEAGA Vera, MD**  
 Str. Nicolae Milescu-Spătaru nr. 6, ap. 73,  
 MD-2075, Chișinău, Republica Moldova  
 (540)



**GLOBAL FASHION**<sup>®</sup>

Professional

(526) Elementele mărcii asupra cărora nu se extinde dreptul exclusiv: „GLOBAL”, „FASHION”, „Professional”, „®”, cu excepția executării grafice deosebite.  
 (511) NCL(11-2021)  
 08 - scule și instrumente acționate manual; cuțite, furculițe și linguri; arme albe, cu excepția armelor de foc; aparate de ras;  
 21 - ustensile și recipiente de menaj sau de bucătărie; vase de bucătărie și articole de masă, cu excepția cuțitelor, furculițelor și lingurilor; piepteni și bureți; perii, cu excepția pensulelor; materiale pentru perii; articole pentru curățare; sticlă brută sau semiprelucrată, cu excepția sticlei de construcție; articole de sticlă, articole de porțelan și faianță;  
 44 - servicii medicale; servicii veterinare; servicii de igienă și de îngrijire a frumuseții pentru oameni sau animale; servicii de agricultură, acvacultură, horticultură și silvicultură.  
 (531) CFE(8) 03.07.04; 03.07.24; 27.05.10.

(111) **38126**  
 (151) 04.04.2023  
 (181) 08.12.2031  
 (210) 049299  
 (220) 08.12.2021  
 (730) **BEȘLEAGA Vera, MD**  
 Str. Nicolae Milescu-Spătaru nr. 6, ap. 73,  
 MD-2075, Chișinău, Republica Moldova  
 (540)

## LINA

(511) NCL(11-2021)  
 08 - scule și instrumente acționate manual; cuțite, furculițe și linguri; arme albe, cu excepția armelor de foc; aparate de ras.

(111) **38127**  
 (151) 06.04.2023  
 (181) 26.01.2032  
 (210) 049603  
 (220) 26.01.2022  
 (730) **CUȘNIR Irina, MD**  
 Str. Florilor nr. 6, bloc 2, ap. 2,  
 MD-2068, Chișinău, Republica Moldova  
**STARODUBOV Iurii, MD**  
 Str. Miron Costin nr. 8, ap. 16,  
 MD-2068, Chișinău, Republica Moldova  
 (540)

## JUST SHOES

(526) Elementele mărcii asupra cărora nu se extinde dreptul exclusiv: „SHOES”.  
 (511) NCL(11-2022)  
 25 - îmbrăcăminte, încălțăminte, articole care servesc la acoperirea capului.

## Lista certificatelor de înregistrare a mărcilor eliberate în aprilie 2023

Se publică următoarele date: numărul curent, numărul de depozit, data de depozit, numărul de ordine al înregistrării, data înregistrării, clasele conform CIPS, titularul, codul țării conform normei ST.3 OMPI, numărul BOPI în care a fost publicată cererea de înregistrare

Nr. crt.	(210) Nr. de depozit	(220) Data de depozit	(111) Nr. înregistrării	(151) Data înregistrării	(511) Clase	(730) Titular, cod ST.3 OMPI	(441) Nr. BOPI	(450) Nr. BOPI
1	2	3	4	5	6	7	8	9
1	049898	13.04.2022	37998	27.02.2023	29,30,32,33,35,43	COSTIȘANU Iulian, MD	6/2022	
2	049831	28.03.2022	37999	27.02.2023	35	CIOBANU Daniel, MD	6/2022	
3	049832	28.03.2022	38000	27.02.2023	03,05,29,30,31,32,35,43	BÎCOV Serghei, MD	6/2022	
4	049933	12.04.2022	38001	28.02.2023	03,25,35	ANAROSI S.R.L., MD	6/2022	
5	050086	01.06.2022	38002	28.02.2023	30,35,43	REBUYNIK S.R.L., MD	7/2022	5/2023
6	049427	06.01.2022	38003	02.03.2023	35,42	PLASMA RTI S.R.L., MD	3/2022	5/2023
7	050153	17.06.2022	38004	02.03.2023	05	FMC Agricultural Caribe Industries, Ltd., BM FMC Agricultural Solutions A/S, DK	8/2022	
8	050182	28.06.2022	38005	02.03.2023	05	BHARAT BIOTECH INTERNATIONAL LIMITED, IN	8/2022	
9	050209	01.07.2022	38006	02.03.2023	41	POSTU Fiodor, MD	8/2022	
10	050214	08.07.2022	38007	02.03.2023	09	BAGRIN Oleg, MD	8/2022	
11	048985	25.10.2021	38009	02.03.2023	29,43	VEH Grigori, MD	1/2022	
12	049621	10.02.2022	38010	02.03.2023	44	BIOGENETIX SOLUTIONS S.R.L., MD	7/2022	
13	049868	04.04.2022	38011	02.03.2023	32,33	TERRA VITAL S.R.L., MD	6/2022	
14	048785	20.09.2021	38012	06.03.2023	33	VERIORG S.R.L., MD	2/2022	5/2023
15	049258	20.09.2021	38013	06.03.2023	33	VERIORG S.R.L., MD	2/2022	5/2023
16	049582	04.02.2022	38014	06.03.2023	35,36	BALAN Valentin, MD	4/2022	5/2023
17	049630	14.02.2022	38017	06.03.2023	29	BÎRCĂ Vitalie, MD	6/2022	
18	049885	08.04.2022	38018	03.03.2023	33	BOIAR GRUP S.R.L., MD	6/2022	
19	050151	16.06.2022	38019	03.03.2023	35	LUCEAFĂRUL DE SEARĂ S.R.L., societate comercială, MD	7/2022	
20	049947	18.04.2022	38020	03.03.2023	33	MI PIACE WINE S.R.L., MD	6/2022	5/2023
21	050180	27.06.2022	38021	06.03.2023	33	VINĂRIA PURCARI S.R.L., întreprindere mixtă, MD	7/2022	
22	040624	16.05.2017	38022	08.03.2023	09,16,41	LEGO Juris A/S, DK	8/2017	
23	050200	06.07.2022	38023	08.03.2023	34	PHILIP MORRIS PRODUCTS S.A., CH	8/2022	
24	050227	05.07.2022	38024	08.03.2023	09,35,37	ALTENERGY DC S.R.L., MD	8/2022	
25	050250	18.07.2022	38025	08.03.2023	03,35,40,41,42,43	OVICO-PARFUM S.R.L., MD	8/2022	
26	047532	19.02.2021	38026	07.03.2023	30	Foshan Haitian Flavours & Food Co., Ltd., CN	6/2021	
27	047027	03.11.2020	38027	06.03.2023	01,02,19	GENERAL BUILDING S.R.L., MD	1/2021	5/2023
28	049847	29.03.2022	38028	06.03.2023	06,19,35,37	BOȚAN Gheorghe, MD	6/2022	
29	049884	08.04.2022	38029	07.03.2023	29,31,35,43	PRO KATALYST S.R.L., MD	6/2022	5/2023
30	050237	07.07.2022	38030	08.03.2023	35,41	ONICI Dorina, MD	8/2022	
31	050230	12.07.2022	38031	10.03.2023	35,41	SIMONOV Denis, MD	8/2022	
32	049229	29.11.2021	38032	10.03.2023	09,10,41,42,44	Embecta Corp., US	6/2022	
33	049230	29.11.2021	38033	10.03.2023	09,10,41,42,44	Embecta Corp., US	6/2022	

1	2	3	4	5	6	7	8	9
34	049937	15.04.2022	38034	10.03.2023	03,21	Colgate-Palmolive Company, a Delaware corporation, US	6/2022	5/2023
35	050203	30.06.2022	38035	09.03.2023	05	TERAPIA S.A., RO	8/2022	
36	050204	30.06.2022	38036	09.03.2023	05	TERAPIA S.A., RO	8/2022	
37	049739	10.03.2022	38037	09.03.2023	09	ALMIGOR S.R.L., MD	4/2022	5/2023
38	049025	28.10.2021	38038	13.03.2023	06,11,17,19	CORCODEL Sergiu, MD	1/2022	
39	049090	05.11.2021	38039	13.03.2023	33	VINĂRIA BOSTAVAN S.R.L., întreprindere mixtă, MD	2/2022	
40	049764	15.03.2022	38040	13.03.2023	35	NICOLAESCU Ana, MD	4/2022	5/2023
41	050098	03.06.2022	38041	13.03.2023	20,35,37	TANASIEV Mihail, MD	7/2022	
42	050059	17.05.2022	38042	13.03.2023	09,16,25,35,37, 38,39,41,42	MOLDTELECOM S.A., MD	7/2022	
43	049432	04.01.2022	38043	15.03.2023	01,05,07,12,17, 31,35,44	VADALEX-AGRO S.R.L., societate comercială, MD	3/2022	5/2023
44	048352	30.06.2021	38044	15.03.2023	05	SANOVEL ILAC SANAYI VE TICARET A. S., TR	10/2021	5/2023
45	049553	27.01.2022	38045	15.03.2023	35	MGB-COMERT S.R.L., MD MG-COMPLET S.R.L., societate comercială, MD	3/2022	5/2023
46	050215	08.07.2022	38046	15.03.2023	03	FREZYDERM S.A., GR	8/2022	
47	050247	15.07.2022	38047	15.03.2023	33	Beijing Soko International Trade Co., Ltd., CN	8/2022	
48	049857	30.03.2022	38048	14.03.2023	30,39,43	ARTMARE S.R.L., MD	6/2022	5/2023
49	049994	04.05.2022	38049	16.03.2023	16,28,35,41	D-TOYS S.A., RO	6/2022	5/2023
50	050218	11.07.2022	38051	16.03.2023	03,05	VIORICA - COSMETIC S.A., MD	9/2022	
51	050248	15.07.2022	38052	16.03.2023	11,19	TOLMACI Denis, MD	9/2022	
52	050258	19.07.2022	38053	16.03.2023	16,41	MUNTEANU Aliona, MD	9/2022	
53	050277	22.07.2022	38054	16.03.2023	09	SHENZHEN TCL NEW TECHNOLOGY CO., LTD., CN	9/2022	
54	050278	25.07.2022	38055	16.03.2023	41	SMARTIC CLUB S.R.L., MD	9/2022	
55	050279	26.07.2022	38056	16.03.2023	34	KT & G Corporation, KR	9/2022	
56	050280	26.07.2022	38057	16.03.2023	34	KT & G Corporation, KR	9/2022	
57	050281	26.07.2022	38058	16.03.2023	34	KT & G Corporation, KR	9/2022	
58	050282	26.07.2022	38059	16.03.2023	34	KT & G Corporation, KR	9/2022	
59	050283	26.07.2022	38060	16.03.2023	34	KT & G Corporation, KR	9/2022	
60	050284	26.07.2022	38061	16.03.2023	34	KT & G Corporation, KR	9/2022	
61	050285	26.07.2022	38062	16.03.2023	34	KT & G Corporation, KR	9/2022	
62	050291	27.07.2022	38063	16.03.2023	12,35,37	NAMAIAAN DEG S.R.L., societate comercială, MD	9/2022	
63	049632	15.02.2022	38065	15.03.2023	05,32,33,34,43	CUZNETOV Iurie, MD	4/2022	5/2023
64	050019	13.05.2022	38066	16.03.2023	05	The Procter & Gamble Company, US	7/2022	
65	050022	13.05.2022	38067	16.03.2023	05	The Procter & Gamble Company, US	7/2022	
66	050023	13.05.2022	38068	16.03.2023	05	The Procter & Gamble Company, US	7/2022	
67	050024	13.05.2022	38069	16.03.2023	05	The Procter & Gamble Company, US	7/2022	
68	050012	12.05.2022	38070	16.03.2023	25,35	SAMBURSCAIA Angela, MD	8/2022	
69	050139	15.06.2022	38071	17.03.2023	41,45	CAZAC Octavian, MD	9/2022	
70	048582	12.08.2021	38072	17.03.2023	33	UJACOV Vladlen, MD	10/2021	5/2023
71	049728	04.03.2022	38073	17.03.2023	33	GSH Trademarks Limited, CY	5/2022	5/2023
72	050021	12.05.2022	38074	17.03.2023	32,33	NERUH Serghei, MD	7/2022	
73	050026	13.05.2022	38075	17.03.2023	33	NERUH Serghei, MD	7/2022	
74	049851	29.03.2022	38076	17.03.2023	29,30,32,35	YAMATO GROUP S.R.L., MD	6/2022	5/2023

1	2	3	4	5	6	7	8	9
75	049936	14.04.2022	38077	22.03.2023	02,19,35	TEZISM GRUP S.R.L., societate comercială, MD	6/2022	5/2023
76	050229	12.07.2022	38078	22.03.2023	44	LUȘIN Alexandru, MD	8/2022	5/2023
77	049846	29.03.2022	38079	22.03.2023	29,35,43	BOȚAN Gheorghe, MD	6/2022	5/2023
78	050236	14.07.2022	38080	24.03.2023	35,41,45	GALBUR Dragoș, MD	8/2022	
79	050242	14.07.2022	38081	24.03.2023	35	PRODSTAR LUX S.R.L., MD	8/2022	5/2023
80	050072	19.05.2022	38082	24.03.2023	43	PETRENCO Dmitri, MD	7/2022	
81	050188	30.06.2022	38108	31.03.2023	44	PRO-ALEX-DENT S.R.L., MD	8/2022	5/2023
82	050117	09.06.2022	38109	02.04.2023	43	ANAVIT INVEST S.R.L., MD	9/2022	
83	049765	09.03.2022	38110	03.04.2023	33	DISTILERIA BULBOACA S.R.L., MD	4/2022	5/2023
84	050017	12.05.2022	38111	03.04.2023	33	BOLȘACOV Andrei, MD	7/2022	
85	050055	17.05.2022	38112	03.04.2023	24,27,35	VRABIE Vasile, MD	7/2022	
86	050150	16.06.2022	38113	03.04.2023	03,05	The Procter & Gamble Company, US	8/2022	
87	049772	14.03.2022	38114	03.04.2023	20	MOBILDOR-LUX S.R.L., MD	5/2022	5/2023
88	048051	05.05.2021	38115	03.04.2023	07	Acer Incorporated, TW	10/2021	
89	049766	11.03.2022	38116	03.04.2023	33	CASTEL MIMI S.R.L., MD	4/2022	
90	050304	28.07.2022	38117	03.04.2023	43	ZACAREAN Romeo, MD	9/2022	
91	050306	28.07.2022	38118	03.04.2023	43	ZACAREAN Romeo, MD	9/2022	
92	050309	29.07.2022	38119	03.04.2023	35	ZACAREAN Romeo, MD	9/2022	
93	047939	16.04.2021	38120	06.04.2023	39	CEBOTARI Sergiu, MD	7/2021	5/2023
94	049691	25.02.2022	38122	05.04.2023	03,25,28,35	SAINSUS Svetlana, MD	4/2022	
95	049096	08.11.2021	38123	04.04.2023	08,35	BEȘLEAGA Vera, MD	1/2022	5/2023
96	049097	08.11.2021	38124	04.04.2023	08	BEȘLEAGA Vera, MD	1/2022	5/2023
97	049088	05.11.2021	38125	04.04.2023	08,21,44	BEȘLEAGA Vera, MD	2/2022	5/2023
98	049299	08.12.2021	38126	04.04.2023	08	BEȘLEAGA Vera, MD	2/2022	5/2023
99	049603	26.01.2022	38127	06.04.2023	25	CUȘNIR Irina, MD STARODUBOV Iurii, MD	4/2022	5/2023

## Lista mărcilor reînnoite

Se publică următoarele date: numărul curent, numărul înregistrării reînnoite, data expirării termenului de reînnoire, clasele conform CIPS, titularul și adresa, codul țării conform normei ST.3 OMPI, numerele BOPI în care au fost publicate cererea de înregistrare a mărcii și marca înregistrată

Nr. crt.	(116) Nr. înregistrării reînnoite	(186) Data expirării reînnoirii	(511) Clase	(730) Titular și adresă, cod ST.3 OMPI	(441/442) Nr. BOPI	(450) Nr. BOPI
1	2	3	4	5	6	7
1	2R 9952	26.03.2033	36	United Parcel Service of America, Inc., US 55 Glenlake Parkway, NE, Atlanta, Georgia 30328, Statele Unite ale Americii	7/2003	12/2003
2	2R 9953	26.03.2033	39	United Parcel Service of America, Inc., US 55 Glenlake Parkway, NE, Atlanta, Georgia 30328, Statele Unite ale Americii	7/2003	12/2003
3	2R 10127	26.03.2033	09,16,25,35, 38,42	United Parcel Service of America, Inc., US 55 Glenlake Parkway, NE, Atlanta, Georgia 30328, Statele Unite ale Americii	9/2003	2/2004
4	2R 10308	14.01.2033	01,35	ECOCHIMIE S.R.L., MD Str. Valea Crucii nr. 2, ap. 85, MD-2062, Chișinău, Republica Moldova	10/2003	4/2004
5	2R 10525	21.03.2033	30,35	MUNTEAN Oleg, MD Str. Grădinilor nr. 58, ap. 52, MD-2001, Chișinău, Republica Moldova	12/2003	5/2004

1	2	3	4	5	6	7
6	2R 10612	04.03.2033	33	BARZA ALBĂ S.A., MD Bd. Victoriei nr. 49, MD-3101, Bălți, Republica Moldova	11/2003	6/2004
7	2R 10675	14.04.2033	02	Dell Inc., corporație din statul Delaware, US One Dell Way, Round Rock, Texas 78682, Statele Unite ale Americii	11/2003	6/2004
8	2R 10700	20.05.2033	04,07,12	Yamaha Hatsudoki Kabushiki Kaisha, JP 2500 Shingai, Iwata-Shi, Shizuoka-ken, Japonia	11/2003	6/2004
9	2R 10793	13.05.2033	35	TERMOSTAL GRUP S.R.L., MD Str. Alba-Iulia nr. 75, MD-2071, Chișinău, Republica Moldova	12/2003	7/2004
10	2R 10794	19.03.2033	29,30,35	GRIGORAȘ Iulia, MD Bd. Ștefan cel Mare și Sfânt nr. 3, ap. 222, MD-2001, Chișinău, Republica Moldova	12/2003	7/2004
11	2R 10847	13.06.2033	09	Acer Incorporated, TW 7F.-5, No. 369, Fuxing N. Rd., Songshan Dist., Taipei City, Taiwan, (R.O.C.)	12/2003	7/2004
12	2R 10848	13.06.2033	09	Acer Incorporated, TW 7F.-5, No. 369, Fuxing N. Rd., Songshan Dist., Taipei City, Taiwan, (R.O.C.)	12/2003	7/2004
13	2R 10849	13.06.2033	09	Acer Incorporated, TW 7F.-5, No. 369, Fuxing N. Rd., Songshan Dist., Taipei City, Taiwan, (R.O.C.)	12/2003	7/2004
14	2R 10887	20.05.2033	04,07,12	Yamaha Hatsudoki Kabushiki Kaisha, JP 2500 Shingai, Iwata-Shi, Shizuoka-ken, Japonia	12/2003	8/2004
15	2R 10888	23.05.2033	12	Mitsubishi Jidosha Kogyo Kabushiki Kaisha, JP 1-21, Shibaura 3-chome, Minato-ku, Tokyo 108- 8410, Japonia	12/2003	8/2004
16	2R 10986	12.02.2033	29,30,32	JARDAN Vladimir, MD Str. Romană nr. 4, bloc 1, ap. 38, MD-2005, Chișinău, Republica Moldova	2/2004	9/2004
17	2R 10995	13.06.2033	09	Acer Incorporated, TW 7F.-5, NO. 369, Fuxing N. Rd., Songshan Dist., Taipei City, Taiwan, (R.O.C)	2/2004	9/2004
18	2R 11035	12.03.2033	39	Aeroport Handling S.R.L., MD Bd. Dacia nr. 80, bloc 3, MD-2026, Chișinău, Republica Moldova	3/2004	9/2004
19	2R 11036	02.04.2033	09,35,37,42	EUROTERM GROUP S.R.L., întreprindere cu capital străin, MD Str. Mihail Sadoveanu nr. 4, bloc 10, MD-2044, Chișinău, Republica Moldova	3/2004	9/2004
20	2R 11231	25.09.2033	12	TOYOTA JIDOSHA KABUSHIKI KAISHA (also trading as TOYOTA MOTOR CORPORATION), JP 1, TOYOTA-CHO, TOYOTA-SHI, AICHI-KEN, JAPONIA	5/2004	10/2004
21	2R 11549	14.04.2033	09	Dell Inc., corporație din statul Delaware, US One Dell Way, Round Rock, Texas 78682, Statele Unite ale Americii	8/2004	1/2005
22	2R 11715	03.09.2033	30	P.T. SARI INCOFOOD CORPORATION, ID Desa Tanjung Morawa B, Kabupaten Deli Ser- dang, Sumatera Utara, Indonezia	8/2004	2/2005
23	2R 11828	13.06.2033	09	Acer Incorporated, TW 7F-5, No. 369, Fuxing N. Rd., Songshan Dist., Taipei City 105, Taiwan, (R.O.C.)	10/2004	3/2005
24	R 24184	24.08.2032	35,44	SMÎNTÎNA Ana, MD Str. Ivan Zaikin nr. 4, ap. 1, MD-2004, Chișinău, Republica Moldova	11/2012	8/2013
25	R 24866	19.12.2032	32	URSUS BREWERIES S.A., RO Șos. Pipera nr. 43, Corp A, etajul 2, Sector 2, Bu- curești, România	3/2013	2/2014
26	R 24883	22.02.2033	33	WINE-TRADEMARKS S.R.L., MD Str. Andrei Lupan nr. 4, ap. 2, MD-2059, Chișinău, Republica Moldova	4/2013	2/2014

1	2	3	4	5	6	7
27	R 24916	13.02.2033	37,38,45	SCORTEL S.R.L., MD Bd. Dimitrie Cantemir nr. 5, of. 65, MD-2001, Chişinău, Republica Moldova	4/2013	2/2014
28	R 25003	04.03.2033	45	DAAC SYSTEM INTEGRATOR S.R.L., societate comercială, MD Calea leşilor nr. 10, MD-2069, Chişinău, Republica Moldova	5/2013	3/2014
29	R 25034	03.04.2033	29,30,32,33, 35,41,43	CEBOTARESCU Dumitru, MD Str. Matei Basarab nr. 2, ap. 82, MD-2068, Chişinău, Republica Moldova	6/2013	3/2014
30	R 25069	21.03.2033	21	BUELO S.R.L., MD Str. Acad. Sergiu Rădăuţanu nr. 9, ap. 206, MD-2014, Chişinău, Republica Moldova	6/2013	3/2014
31	R 25074	03.04.2033	29,30,32,33, 35	CEBOTARESCU Dumitru, MD Str. Matei Basarab nr. 2, ap. 82, MD-2068, Chişinău, Republica Moldova	6/2013	3/2014
32	R 25075	04.04.2033	09,35,37	MEDIA SISTEM S.R.L., societate comercială, MD Bd. Moscova nr. 14/1, ap. 169, MD-2068, Chişinău, Republica Moldova	6/2013	3/2014
33	R 25079	17.04.2033	03	LG HOUSEHOLD & HEALTH CARE LTD., KR 58, Saemunan-ro, Jongno-gu, Seoul, Republica Coreea	6/2013	3/2014
34	R 25080	17.04.2033	03	LG HOUSEHOLD & HEALTH CARE LTD., KR 58, Saemunan-ro, Jongno-gu, Seoul, Republica Coreea	6/2013	3/2014
35	R 25164	15.04.2033	05	Pfizer Inc., US 235 East 42nd Street, New York, NY 10017, State- le Unite ale Americii	6/2013	4/2014
36	R 25165	19.02.2033	30	KERVAN GIDA SANAYİ VE TİCARET ANONİM ŞİRKETİ, TR Yakuplu Mahallesi Beysan Sanayi Sitesi Fuar Caddesi No. 9/1, Beylikdüzü - İstanbul, Turcia	5/2013	4/2014
37	R 25174	19.03.2033	29	ŞARUR CON S.R.L., întreprindere mixtă, MD Str. Alba-Iulia nr. 75, MD-2071, Chişinău, Republica Moldova	6/2013	4/2014
38	R 25180	28.05.2033	29,30,31,32, 35	BUCURIA S.A., MD Str. Columna nr. 162, MD-2004, Chişinău, Republica Moldova	7/2013	4/2014
39	R 25181	28.05.2033	29,30,31,32, 35	BUCURIA S.A., MD Str. Columna nr. 162, MD-2004, Chişinău, Republica Moldova	7/2013	4/2014
40	R 25237	05.04.2033	09	Citizen Tokei Kabushiki Kaisha also trading as Citizen Watch Co., Ltd., JP 1-12, 6-chome, Tanashi-cho, Nishi-tokyo-shi, To- kyo, Japonia	6/2013	6/2014
41	R 25254	27.03.2033	03	The Procter & Gamble Company, US One Procter & Gamble Plaza, Cincinnati, Ohio, Statele Unite ale Americii	6/2013	6/2014
42	R 25257	22.03.2033	03	Shulton, Inc., US One Procter & Gamble Plaza, Cincinnati, Ohio, Statele Unite ale Americii	7/2013	6/2014
43	R 25307	06.09.2032	29,30,31,32, 43,44	EURO-ALCO S.R.L., MD Str. Bucuriei nr. 20, MD-2004, Chişinău, Republica Moldova	10/2012	6/2014 2/2023
44	R 25307A	06.09.2032	33	COROBAN Viorica, MD Bd. Decebal nr. 89, ap. 263, MD-2038, Chişinău, Republica Moldova		2/2023
45	R 25402	21.03.2033	35,37	MOBILEMOL S.R.L., MD Str. Ismail nr. 90, ap. 20, MD-2001, Chişinău, Republica Moldova	6/2013	5/2014
46	R 25559	30.04.2033	05	COSMOVIS S.R.L., societate comercială, MD Bd. Cuza-Vodă nr. 36, bloc 1, ap. 42, MD-2060, Chişinău, Republica Moldova	7/2013	7/2014

1	2	3	4	5	6	7
47	R 25612	02.04.2033	35	BAIURTAN S.R.L., societate comercială, MD Str. M. Sadoveanu nr. 20/1, MD-2044, Chişinău, Republica Moldova	6/2013	8/2014
48	R 25619	05.02.2033	29	SMIRNOV Alexandru, MD Bd. Renaşterii nr. 44, ap. 5, MD-2024, Chişinău, Republica Moldova	4/2013	8/2014
49	R 25696	07.03.2033	35	LEMI INVEST S.A., întreprindere cu capital străin, MD Str. Arborilor nr. 21, MD-2025, Chişinău, Republica Moldova	5/2013	7/2014
50	R 25703	15.03.2033	02,19	Śnieżka Trade of Colours Spółka z o.o., PL ul. Jana Pawła II 23, 00-854 Warszawa, Polonia	10/2013	8/2014
51	R 25704	15.03.2033	02,19	Śnieżka Trade of Colours Spółka z o.o., PL ul. Jana Pawła II 23, 00-854 Warszawa, Polonia	10/2013	8/2014
52	R 25705	12.04.2033	37,38,42	MEDIA SISTEM S.R.L., societate comercială, MD Bd. Moscova nr. 14/1, ap. 169, MD-2068, Chişinău, Republica Moldova	8/2013	8/2014
53	R 25735	12.04.2033	09,35,37	MEDIA SISTEM S.R.L., societate comercială, MD Bd. Moscova nr. 14/1, ap. 169, MD-2068, Chişinău, Republica Moldova	8/2013	8/2014
54	R 25865	03.04.2033	29,30,32,33, 35,41,43	CEBOTARESCU Dumitru, MD Str. Matei Basarab nr. 2, ap. 82, MD-2068, Chişinău, Republica Moldova	6/2013	9/2014
55	R 25908	15.07.2033	07,12,35,37, 39	GBS S.R.L., MD Str. Bogdan-Voievod nr. 6, bloc 4, ap. 21, MD-2068, Chişinău, Republica Moldova	11/2013	9/2014
56	R 25943	15.02.2033	32	BALABAN INTRAVEST S.R.L., societate comercială, MD MD-5024, Gura Căinarului, Floreşti, Republica Moldova	5/2013	9/2014
57	R 26075	19.09.2033	34	PHILIP MORRIS PRODUCTS S.A., CH Quai Jeanrenaud 3, CH-2000 Neuchâtel, Elveţia	12/2013	11/2014
58	R 26203	15.10.2033	35	PAVLIUDENIX S.R.L., societate comercială, MD Str. 31 August nr. 57, ap. 15, MD-3100, Bălţi, Republica Moldova	12/2013	12/2014
59	R 26262	05.07.2033	07,11,21,32, 35	MARCOV Iurii, MD Str. Ginta Latină nr. 17, ap. 205, MD-2044, Chişinău, Republica Moldova	9/2013	12/2014
60	R 26277	22.04.2033	05	Aspen Pharmacare Holdings Limited, ZA Building Eight, Healthcare Park, Woodlands Drive, 2148 Gauteng, Africa de Sud	7/2013	12/2014
61	R 26542	05.02.2033	09,16,35,41, 42	DAREOS HOLDING LTD, CY 12 Dimostheni Severi Avenue, 6th floor, Office 601, 1080 Nicosia, Cipru	5/2013	3/2015
62	R 26745	21.03.2033	32	OKF CORPORATION, KR 52, Jeoldwi-gil, Pungsan-eup, Andong-si, Gyeongsangbuk-do 760-802, Republica Coreea	7/2013	4/2015
63	R 26748	28.06.2033	09,35	Optex Co., Ltd, JP 5-8-12, Ogoto, Otsu, Shiga, 520-0101, Japonia	9/2013	4/2015
64	R 27066	05.07.2033	09,16,35,41, 42	DAREOS HOLDING LTD, CY 12 Dimostheni Severi Avenue, 6th floor, Office 601, 1080 Nicosia, Cipru	9/2013	7/2015

# V

## Design industrial / Industrial design

**P**rotecția juridică a desenelor și modelelor industriale în Republica Moldova se asigură în modul stabilit de Legea nr. 161/2007 privind protecția desenelor și modelelor industriale.

Cererea de înregistrare a desenului sau modelului industrial se depune la AGEPI, personal sau prin reprezentant, de către persoana care dispune de dreptul asupra desenului sau modelului industrial. Cererea trebuie să conțină documentele prevăzute la art. 32(1), (2) din Lege.

În prezenta Secțiune se publică datele referitoare la cererile de înregistrare a DMI, în special datele bibliografice cu indicarea produsului și reprezentările DMI; datele privind DMI înregistrate; datele privind DMI reînnoite; datele privind DMI înregistrate și cele reînnoite în Republica Moldova conform Aranjamentului de la Haga.

Desenele și modelele industriale înregistrate și reînnoite conform Aranjamentului de la Haga, la care Republica Moldova este parte, se publică în Buletinul de Desene și Modele Internaționale ("Bulletin des dessins et modes internationaux / International Designs Bulletin / Boletín de Dibujos y Modelos Internacionales"). Buletinul include atât datele bibliografice în limbile franceză, engleză și spaniolă, cât și reproducerea desenelor și modelelor industriale înregistrate și este expus pe Internet pe site-ul OMPI, accesibil publicului. În BOPI se publică listele acestor desene și modele industriale înregistrate în Republica Moldova, aranjate în ordinea numerelor de înregistrare internațională și a claselor CIDMI, precum și ale celor reînnoite în Republica Moldova, aranjate în ordinea numerelor de înregistrare internațională.

Ponderea semantică a părții verbale ce se conține în desenele sau modelele industriale nu se protejează.

**L**egal protection of industrial designs in the Republic of Moldova is provided in the mode established by Law No. 161/2007 on the Protection of Industrial Designs.

The industrial design application shall be filed with the AGEPI, in person or through a representative, by the person to whom the right to the industrial design belongs. The application shall contain the documents provided for in Art. 32(1), (2) of the Law.

In this Section shall be published data on ID registration applications, especially bibliographic data indicating the product and ID representations; data on registered ID; data on renewed ID; data on ID registered and renewed in the Republic of Moldova under the Hague Agreement.

Industrial designs registered and renewed under the Hague Agreement, to which the Republic of Moldova is party, shall be published in the Bulletin des dessins et modes internationaux / International Designs Bulletin / Boletín de Dibujos y Modelos Internacionales. The Bulletin comprises both bibliographic data in French, English and Spanish and registered industrial design reproductions and is exposed over the Internet on the WIPO site, accessible to the public. In BOPI shall be published the lists of industrial designs registered in the Republic of Moldova, arranged in the order of international registration numbers and ICID classes, as well as of those renewed in the Republic of Moldova, arranged in the order of international registration numbers.

The semantic portion of the verbal part contained in the industrial designs is not protected.

**CODURILE INID PENTRU IDENTIFICAREA DATELOR BIBLIOGRAFICE  
REFERITOARE LA DESENE ȘI MODELE INDUSTRIALE, CONFORM NORMEI ST. 80 OMPI**

**LIST OF INID CODES CONCERNING BIBLIOGRAPHIC DATA RELATING  
TO INDUSTRIAL DESIGNS, ACCORDING TO WIPO STANDARD ST. 80**

- (11) Numărul certificatului  
Number of the certificate
- (15) Data înregistrării  
Date of the registration
- (18) Data prevăzută de expirare a termenului de valabilitate a înregistrării  
Expected expiration date of the registration
- (20) Numărul desenului și modelului industrial  
Number of the industrial design
- (21) Numărul de depozit  
Number of the application
- (22) Data de depozit  
Date of filing of the application
- (23) Data priorității de expunere  
Date of the exhibition priority
- (28) Numărul de desene și modele industriale  
Number of industrial designs
- (30) Date referitoare la prioritate conform Convenției de la Paris  
Data relating to priority under the Paris Convention
- (31) Numărul cererii prioritare  
Number of the priority application
- (32) Data de depozit a cererii prioritare  
Date of filing of the priority application
- (33) Țara cererii prioritare, codul conform normei ST. 3 OMPI  
Country of the priority application, code according to WIPO Standard ST. 3
- (43) Data publicării cererii de înregistrare a desenului și modelului industrial  
Date of publication of the application for the registration of the industrial design
- (44) Data publicării hotărârii de înregistrare a desenului și modelului industrial  
Date of publication of the decision on registration of the industrial design
- (45) Data publicării certificatului  
Date of publication of the certificate
- (46) Data de expirare a termenului de amânare a publicării  
Date of expiration of deferment
- (51) Clasificarea internațională a desenelor și modelelor industriale (clasa și subclasa Clasificării de la Locarno)  
International Classification for Industrial Designs (classes and subclasses of the Locarno Classification)
- (54) Indicarea produsului  
Designation of product
- (55) Reprezentarea desenului și modelului industrial  
Reproduction of the industrial design
- (57) Culorile revendicate  
Indication of colors claimed

- (62) Numărul cererii divizionare  
Number of the divisional application
- (71) Numele/denumirea și adresa solicitantului (solicitanților), codul țării conform normei ST. 3 OMPI  
Name and address of the applicant(s), code of the country according to WIPO Standard ST. 3
- (72) Numele autorului (autorilor), codul țării conform normei ST. 3 OMPI  
Name of the author(s), code of the country according to WIPO Standard ST. 3
- (73) Numele/denumirea și adresa titularului (titularilor), codul țării conform normei ST. 3 OMPI  
Name and address of the owner(s), code of the country according to WIPO Standard ST. 3
- (74) Numele mandatarului autorizat  
Name of the patent attorney
- (80) Datele de depozit internațional conform Aranjamentului de la Haga  
Data related to the international registration of industrial designs under the Hague Agreement

**CODURILE OMPI PENTRU CODIFICAREA TITLURILOR INFORMAȚIILOR  
REFERITOARE LA DESENE ȘI MODELE INDUSTRIALE, PUBLICATE  
ÎN BULETINUL OFICIAL DE PROPRIETATE INTELECTUALĂ CONFORM NORMEI ST. 17**

**WIPO CODES ON CODING OF HEADINGS OF ANNOUNCEMENTS CONCERNING  
INDUSTRIAL DESIGNS PUBLISHED IN THE OFFICIAL BULLETIN OF INTELLECTUAL  
PROPERTY IN ACCORDANCE WITH THE STANDARD ST. 17**

- BA1L** Cereri de înregistrare a desenelor și modelelor industriale publicate  
Applications for the registration of published industrial designs
- FF4L** Lista desenelor și modelelor industriale înregistrate  
List of registered industrial designs
- FF4L** Lista desenelor și modelelor industriale înregistrate, aranjate în ordinea numerelor de înregistrare (semestrial)  
List of registered industrial designs, grouped according to the numerical index (half-yearly)
- FF4L** Lista desenelor și modelelor industriale înregistrate, aranjate în ordinea claselor CIDMI (semestrial)  
List of registered industrial designs, grouped in accordance with the ICID classes (half-yearly)
- FA9L** Lista desenelor și modelelor industriale retrase  
List of withdrawn industrial designs
- FC4L** Lista desenelor și modelelor industriale respinse  
List of rejected industrial designs
- FG4L** Lista certificatelor de înregistrare a desenelor și modelelor industriale eliberate  
List of issued industrial design certificates
- FG4L** Lista desenelor și modelelor industriale înregistrate în Republica Moldova conform Aranjamentului de la Haga, aranjate în ordinea numerelor de înregistrare internațională (lunar, semestrial)  
List of industrial designs registered under the Hague Agreement, grouped in accordance with international numerical index (monthly, half-yearly)
- FG4L** Lista desenelor și modelelor industriale înregistrate în Republica Moldova conform Aranjamentului de la Haga, aranjate în ordinea claselor CIDMI (lunar, semestrial)  
List of industrial designs registered under the Hague Agreement, grouped in accordance with the ICID classes (monthly, half-yearly)

- ND4L** Lista desenelor și modelelor industriale reînnoite  
List of renewed industrial designs
- ND4L** Lista desenelor și modelelor industriale reînnoite în Republica Moldova conform Aranjamentului de la Haga  
List of industrial designs renewed under the Hague Agreement
- FC9L** Lista desenelor și modelelor industriale respinse în Republica Moldova conform Aranjamentului de la Haga, aranjate în ordinea numerelor de înregistrare internațională  
List of industrial designs rejected in the Republic of Moldova according to the Hague Agreement, grouped in accordance with international numerical order
- MK4L** Lista certificatelor de înregistrare a desenelor și modelelor industriale al căror termen de valabilitate a expirat (inclusiv termenul de grație)  
List of industrial design certificates the term of validity of which has expired (including the grace period)
- NF4L** Lista certificatelor de înregistrare a desenelor și modelelor industriale revalidate  
List of revalidated industrial design certificates

## **BA1L Cereri de înregistrare a desenelor și modelelor industriale / Applications for registration of industrial designs**

**O**rice persoană interesată are dreptul să depună la AGEPI opoziții sau observații motivate împotriva înregistrării desenelor sau modelelor industriale în termen de 3 luni de la data publicării acestor cereri în BOPI, dacă este îndeplinită cel puțin una din condițiile prevăzute la art. 26(1) din Legea nr. 161/2007 privind protecția desenelor și modelelor industriale.

Cererile de înregistrare a desenelor/modelelor industriale se publică în BOPI în ordinea claselor conform Clasificării de la Locarno.

**A**ny person concerned may file with the AGEPI reasoned oppositions or observations against registration of industrial designs within 3 months following the date of publication of those applications in BOPI, if at least one of the conditions set forth in Art. 26(1) of the Law No. 161/2007 on the Protection of Industrial Designs has been met.

The applications for registration of the industrial designs shall be published in BOPI in the order of classes in accordance with the Locarno Classification.

(51) **LOC (14) Cl. 06-01**

(21) f 2023 0001

(22) 10.01.2023

(28) 1

(71)(72) PRODAN Maxim, MD

MD-3538, Morozeni, Orhei,

Republica Moldova

(54) **Canapea**

(55)



1.1

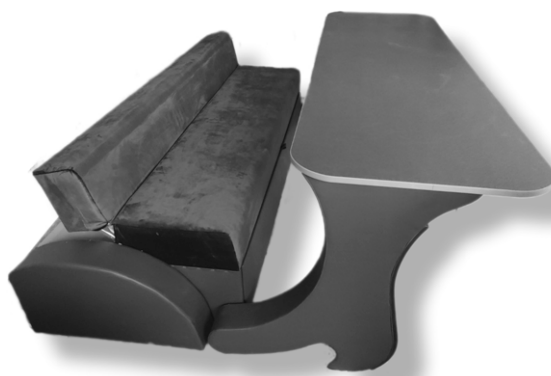

1.2



1.3

## FF4L Lista desenelor și modelelor industriale înregistrate

Se publică următoarele date: numărul curent, numărul de depozit, data de depozit, clasele conform CIDMI, numărul de desene și modele industriale (numărul desenului și modelului industrial), titularul, codul țării conform normei ST. 3 OMPI, numărul BOPI în care a fost publicată cererea

Nr. crt.	(21) Nr. de depozit	(22) Data de depozit	(51) Clase	(28)(20) Nr. de desene și modele industriale (nr. desenului și modelului industrial)	(73) Titular, cod ST. 3 OMPI	(43) Nr. BOPI
1	f 2022 0015	08.04.2022	19-08	6 (1, 2, 3, 5, 6, 8)	MARIN Mariu, MD Str. Buiucani nr. 2, ap. 53, MD-2008, Chișinău, Republica Moldova	10/2022
2	f 2022 0022	27.05.2022	25-01, 02	2 (1, 2)	ROOFART S.R.L., ÎNTREPRINDERE MIXTĂ, MD Str. Alba Iulia nr. 184/2, ap.(of.) 32, MD-2071, Chișinău, Republica Moldova	7/2022
3	f 2022 0026	29.06.2022	06-01, 03, 05	3	CIOBANU Victor, MD Bd. Mircea cel Bătrân nr. 26, bloc 6, ap. 37, MD-2044, Chișinău, Republica Moldova ZVEREANSCHI Artiom, MD Str. Cetatea Albă nr. 4, MD-2046, Chișinău, Republica Moldova	10/2022
4	f 2022 0031	09.09.2022	09-03; 19-08	3	CURCHI Mihail, MD Str. Ștefan Neaga nr. 20, ap. 8, MD-2008, Chișinău, Republica Moldova	11/2022
5	f 2022 0032	20.09.2022	09-05; 19-08	3	FORWARD INTERNATIONAL S.R.L., MD Șos. Muncești nr. 801A, MD-2029, Chișinău, Republica Moldova	11/2022

## FG4L Lista certificatelor de înregistrare a desenelor și modelelor industriale eliberate

Se publică următoarele date: numărul curent, numărul certificatului, clasele conform CIDMI, numărul de depozit, data de depozit, numărul de desene și modele industriale, titularul, codul țării conform normei ST.3 OMPI, numărul BOPI în care a fost publicată înregistrarea

Nr. crt.	(11) Nr. certificatului	(51) Clase	(21) Nr. de depozit	(22) Data de depozit	(28) Nr. de desene și modele industriale	(73) Titular, cod ST.3 OMPI	(44) Nr. BOPI
1	2017	06-03	f 2022 0006	01.02.2022	4	ARTWOOD S.R.L., MD	2/2023
2	2018	19-08	f 2022 0008	16.02.2022	5	MILEȘTII MICI, ÎNTRERPRINDERE DE STAT, COMBINAT DE VINURI DE CALITATE, MD	2/2023
3	2019	19-08	f 2022 0023	03.06.2022	2	GUȚU Serghei, MD	2/2023

## ND4L Lista desenelor și modelelor industriale reînnoite

Se publică următoarele date: numărul curent, numărul certificatului, data expirării termenului de reînnoire, numărul de depozit, data de depozit, clasele conform CIDMI, numărul de desene și modele industriale reînnoite, titularul și adresa, codul țării conform normei ST. 3 OMPI, nr. BOPI în care a fost publicată înregistrarea

Nr. crt.	(11) Nr. certifica- tului	(18) Data expirării reînnoirii	(21) Nr. de depozit	(22) Data de depozit	(51) Clase	(28) Nr. de desene și modele industriale reînnoite	(73) Titularul și adresa, cod ST. 3 OMPI	(43)(44)(45) Nr. BOPI
1	1100	22.05.2028	f 2008 0041	22.05.2008	09-01; 23-01	1	FLUMED-FARM S.R.L., SOCIETATE COMERCIALĂ, MD Str. Cetatea Albă nr. 176, MD-2002, Chișinău, Republica Moldova	8/2008 2/2009 5/2009
2	1488	15.03.2028	f 2013 0026	15.03.2013	09-01	1	ORHEI-VIT S.R.L., MD Str. Industrială nr. 40, MD-2023, Chișinău, Republica Moldova	5/2013 10/2013 1/2014
3	1808	13.03.2028	f 2018 0015	13.03.2018	32-00	1	STOLEARENCO Alexei, MD MD-3553, Vatici, Orhei, Republica Moldova	6/2018 11/2018 2/2019
4	1810	13.03.2028	f 2018 0019	13.03.2018	32-00	1	STOLEARENCO Alexei, MD MD-3553, Vatici, Orhei, Republica Moldova	6/2018 11/2018 2/2019
5	1823	15.03.2028	f 2018 0021	15.03.2018	21-01	6	NOVAC Victoria, MD Str. Petru Zadnipru nr. 15, MD-2044, Chișinău, Republica Moldova	8/2018 1/2019 5/2019
6	1825	13.07.2028	f 2018 0046	13.07.2018	32-00	1	STOLEARENCO Alexei, MD MD-3553, Vatici, Orhei, Republica Moldova	8/2018 2/2019 5/2019

## FG4L Lista desenelor și modelelor industriale înregistrate în Republica Moldova conform Aranjamentului de la Haga, aranjate în ordinea numerelor de înregistrare internațională

Se publică următoarele date: numărul curent, numărul înregistrării internaționale, data înregistrării internaționale, data priorității, titularul, codul țării conform normei ST.3 OMPI, denumirea desenului și modelului industrial, clasele conform CIDMI, numărul de desene și modele industriale, data prevăzută de expirare a termenului de valabilitate a înregistrării, numărul Buletinului de Desene și Modele Internaționale (IDB) în care a fost publicată cererea de înregistrare

Nr. crt.	(11) Nr. înregistrării	(15) Data înregistrării  (23)(30) Prioritate	(73) Titular, cod ST.3 OMPI	(54) Denumirea desenului și modelului industrial	(51) Clase	(28) Nr. de desene și modele industriale	(18) Valabilitate	Nr. IDB
1	2	3	4	5	6	7	8	9
1	DM/218507	14.01.2022	HARRY WINSTON SA, CH	1. Colier; 2. Pereche de cercei / 1. Necklace; 2. Pair of earrings / 1. Collier; 2. Paire de boucles d'oreilles	11-01	2	14.01.2027	28/2022

1	2	3	4	5	6	7	8	9
2	DM/218557	21.01.2022	HARRY WINSTON SA, CH	1. Colier; 2. Inel / 1. Necklace; 2. Finger ring / 1. Collier; 2. Bague	11-01	2	21.01.2027	29/2022
3	DM/218929	04.02.2022	HARRY WINSTON SA, CH	1.-2. Pereche de cercei / 1.-2. Pair of earrings / 1.-2. Paire de boucles d'oreilles	11-01	2	04.02.2027	31/2022
4	DM/219041	11.02.2022	HARRY WINSTON SA, CH	1. Pereche de cercei; 2. Colier / 1. Pair of earrings; 2. Necklace / 1. Paire de boucles d'oreilles; 2. Collier	11-01	2	11.02.2027	32/2022
5	DM/219294	25.02.2022	HARRY WINSTON SA, CH	1. Broșă; 2. Colier; 3. Inel / 1. Brooch; 2. Necklace; 3. Finger ring / 1. Broche; 2. Collier; 3. Bague	11-01	3	25.02.2027	34/2022
6	DM/219629	15.03.2022	HARRY WINSTON SA, CH	1. Colier / 1. Necklace / 1. Collier	11-01	1	15.03.2027	37/2022
7	DM/219763	25.03.2022	HARRY WINSTON SA, CH	1. Pereche de cercei; 2. Colier; 3. Broșă; 4. Pereche de cercei; 5. Inel / 1. Pair of earrings; 2. Necklace; 3. Brooch; 4. Pair of earrings; 5. Finger ring / 1. Paire de boucles d'oreilles; 2. Collier; 3. Broche; 4. Paire de boucles d'oreilles; 5. Bague	11-01	5	25.03.2027	39/2022
8	DM/221298	23.05.2022	HARRY WINSTON SA, CH	1. Ceas / 1. Watch / 1. Montre	10-02	1	23.05.2027	47/2022
9	DM/221375	01.06.2022	ADVENTIA PHARMA, S.L., ES	1. Contor de picături pentru picurătoare / 1. Drop counter for droppers / 1. Compteur de gouttes pour compte-gouttes	24-02	1	01.06.2027	26/2022
10	DM/221571	18.05.2022  <b>31.03.2022, 008924450-0001, EM; 31.03.2022, 008924450-0002, EM; 31.03.2022, 008924450-0003, EM</b>	PPF a.s., CZ	1.-3. Fonturi / 1.-3. Typefaces / 1.-3. Polices de caractères	18-03	3	18.05.2027	26/2022
11	DM/221889	23.06.2022  <b>28.12.2021, WIPO111974; DAS: BC11, IB</b>	FERRARI S.p.A., IT	1.-2. Model redus / 1.-2. Scale model / 1.-2. Modele réduit	21-01	2	23.06.2027	28/2022
12	DM/222498	17.06.2022	FICOSOTA OOD, BG	1. Motiv pentru suprafață / 1. Surface pattern / 1. Motif de surface	32-00	1	17.06.2027	32/2022
13	DM/222514	29.07.2022	Chanel SARL, CH	1. Cercei / 1. Earring / 1. Boucle d'oreille	11-01	1	29.07.2027	32/2022
14	DM/222759	31.07.2022  <b>31.01.2022, 008848972; DAS: 7C61, EM;</b>	F. Smit Holding B.V., NL	1. Scaun; 2. Scaun fără partea șezutului; 3. Parte a șezutului pentru scaun; 4. Parte a scaunului / 1. Chair; 2. Chair without seat part; 3. Seat part of	06-01, 06	4	31.07.2027	34/2022

		<b>31.01.2022, 008848972; DAS: 0B34, EM;</b> <b>31.01.2022, 008848972; DAS: 3218, EM;</b> <b>31.01.2022, 008848972; DAS: F164, EM</b>		a chair; 4. Part of a chair / 1. Chaise; 2. Chaise sans la partie assise; 3. Partie assise de chaise; 4. Partie de chaise				
15	DM/222862	12.08.2022  <b>16.02.2022, WIPO113680; DAS: A05A, IB</b>	FERRARI S.p.A., IT	1.-2. Automobil / 1.-2. Car / 1.-2. Voiture	12-08	2	12.08.2027	34/2022
16	DM/222867	12.08.2022  <b>16.02.2022, WIPO113679; DAS: 46BF, IB</b>	FERRARI S.p.A., IT	1.-2. Mașină de jucărie / 1.-2. Toy car / 1.-2. Voiture en tant que jouet	21-01	2	12.08.2027	34/2022
17	DM/222994	19.08.2022  <b>22.02.2022, WIPO113944, IB</b>	FERRARI S.p.A., IT	1.-2. Jante pentru vehicule / 1.-2. Wheel rim for vehicle / 1.-2. Jante de roue pour véhicules	12-16	2	19.08.2027	46/2022
18	DM/223001	17.08.2022  <b>18.02.2022, WIPO113809, IB</b>	FERRARI S.p.A., IT	1.-2. Automobil / 1.-2. Car / 1.-2. Voiture	12-08	2	17.08.2027	46/2022
19	DM/223033	17.08.2022  <b>18.02.2022, WIPO113813, IB</b>	FERRARI S.p.A., IT	1.-2. Mașină de jucărie / 1.-2. Toy car / 1.-2. Voiture en tant que jouet	21-01	2	17.08.2027	46/2022
20	DM/223463	18.07.2022	Toruńskie Zakłady Materiałów Opatrunkowych , Spółka Akcyjna, PL	1.-2. Ornament pentru ambalaj pentru produse igienice / 1.-2. Packaging for hygienic products (ornamentation for -) / 1.-2. Ornementation pour emballage pour produits d'hygiène	09-03	2	18.07.2027	38/2022
21	DM/223580	11.08.2022	ProCredit Holding AG & Co. KGaA, DE	1.-3. Logo / 1.-3. Logo / 1.-3. Logo	32-00	3	11.08.2027	39/2022
22	DM/223803	23.09.2022  <b>23.03.2022, WIPO114946, IB</b>	FERRARI S.p.A., IT	1. Scaun pentru vehicul / 1. Vehicle seat / 1. Siège de véhicule	06-01	1	23.09.2027	40/2022

## VI



# **Modificări intervenite în statutul juridic al cererilor și titlurilor de protecție a obiectelor de proprietate industrială / Amendments in the legal status of applications and titles of protection of industrial property objects**

În prezenta Secțiune sunt publicate modificările intervenite în situația juridică a cererilor și titlurilor de protecție: modificări ale denumirilor solicitanților/titularilor, ale adreselor acestora; date despre cererile retrase, respinse, repuse în termenele omise; titluri de protecție anulate, revalidate; decăderi din drepturi; date privind contractele de cesiune, licență, gaj și franchising; lista eratelor.

In the present Section there are published amendments made in the legal status of applications and titles of protection: amendments of the applicants/rightowners names, addresses thereof; data on withdrawn, rejected, refiled in the omitted terms applications; cancelled, reinstated titles of protection; deprivations of rights; data on assignment, license, pledge and franchising agreements; errata.

## Lista modificărilor

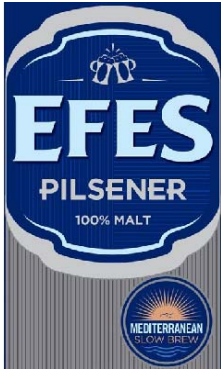
Se publică următoarele date: numărul curent, obiectul de proprietate industrială, numărul depozitului, numărul titlului de protecție, numărul BOPI, datele inițiale, datele modificate

Nr. crt.	OPI	Nr. depozit	Nr. titlului de protecție	Nr. BOPI	Date inițiale	Date modificate
1	2	3	4	5	6	7
1	Cerere de înregistrare a mărcii	050077	-	8/2022	(540) 	(540) 
2	Cereri de înregistrare a mărcilor	050409 050410	- -	10/2022	(730) Bd. Moscova nr. 2, MD-2068, Chișinău, Republica Moldova	(730) Str. Arborilor nr. 9/3, MD-2025, Chișinău, Republica Moldova
3	Brevete de invenție  Brevete de invenție europene validate	a 2015 0047 a 2017 0031 a 2017 0032 a 2016 0117 e 2018 0446 e 2019 0130 e 2019 0867 e 2019 0899	4625 4716 4733 4812 MD/EP 3313832 MD/EP 3433234 MD/EP 3519416 MD/EP 3523287	8/2015 4/2019 7/2017 10/2020 8/2017 12/2020 2/2017 6/2022 6/2018 6/2021 3/2019 2/2022 9/2019 9/2021 9/2019 12/2021	(73) MERCK SHARP & DOHME CORP, US 126 East Lincoln Avenue, Rahway, New Jersey 07065-0907, Statele Unite ale Americii	(73) MERCK SHARP & DOHME LLC, US 126 East Lincoln Avenue, Rahway, New Jersey 07065, Statele Unite ale Americii
4	Mărci	002027 009987 022523 024239 024240 029597	2R 2162 2R 8453 R 18187 R 18647 R 18648 R 23278	10/1995 6/2004 7/2014 10/2008 7/2009 12/2017 12/2008 10/2009 10/2018 11/2011	(730) 14-18, Takatsuji-cho, Mizuho-ku, Nagoya City, Japonia	(730) 1-1-1, Higashisakura, Higashi-ku, Nagoya-shi, Japonia

		029598	R 23279	5/2012 12/2012 8/2021		
		035209	26944	8/2014 6/2015		
		035517	27228	11/2014 9/2015		
5	Mărci	004235 004236 004237	2R 3592 2R 3593 2R 3594	4/1996 6/2005 7/2005 4/2015	(730) THERMO KING CORPORATION, corporația statului Delaware, US	(730) Thermo King LLC, a Delaware Limited Liability Company, US
6	Marcă	012999	R 10822	12/2003 7/2004 8/2013	(730) EURO-ALCO S.R.L., întreprindere mixtă, MD	(730) EURO-ALCO S.R.L., MD
7	Marcă	021289	R 16913	4/2008 9/2008 7/2017	(730) Roggenbachweg 9, D-78089 Unterkirnach, Germania	(730) Villinger Straße 4, 78112 St. Ge- orgen, Germania
8	Marcă	031830	24481	11/2012 11/2013	(730) Str. Alexe Mateevici nr. 7, ap. 2, MD- 2050, Stăuceni, Chișinău, Republica Moldova	(730) Str. Cuza Vodă nr. 25/8, ap. 24, MD-2072, Chișinău, Republica Moldova
9	Marcă	032166	24607	2/2013 12/2013	(730) Str. Pădurii nr. 12, MD-2002, Chiși- nău, Republica Moldova	(730) Str. Maria Drăgan nr. 11, MD- 2044, Chișinău, Republica Moldo- va
10	Marcă	032123	24913	2/2013 2/2014	(730) 222 West 37th Street, New York, New York 10018, Statele Unite ale Americii	(730) 1936 Hempstead Turnpike, Suite 365, East Meadow, New York 11554, Statele Unite ale Americii
11	Marcă	032861	25023	6/2013 3/2014	(730) Manchester International Office Centre, Styal Road, Manchester M22 5TN, England, Regatul Unit	(730) S4C Building, Parc Ty Glas, Llan- ishen, Cardiff, Wales CF14 5DU, Regatul Unit
12	Marcă	032451	25061	6/2013 3/2014	(730) 60 Fifth Avenue, New York, NY 10011, Statele Unite ale Americii	(730) 499 Washington Boulevard, Jer- sey City, New Jersey, 07310, Sta- tele Unite ale Americii
13	Marcă	032297	25085	4/2013 3/2014	(730) Șos. Hîncești nr. 68, ap. 6, MD-2028, Chișinău, Republica Mol- dova	(730) Str. Pietrarilor nr. 18, ap. 18, MD-2021, Chișinău, Republica Moldova
14	Mărci	032581 032583 032584 032585	25549 25551 25552 25553	4/2013 7/2014 5/2013 7/2014	(730) Abide-i Hurriyet Cad. No: 211 Bol- kan Center B Blok SISLI 34381 IS- TANBUL, Turcia	(730) Büyükdere Cad. Bahar Sok. No: 13 River Plaza Kat:25 Şişli 34394, Istanbul, Turcia
15	Mărci	032715 032716	25685 25686	6/2013 8/2014 6/2017	(730) 384 Soi 6, Pattana 3 Road, Bangpoo Industrial Estate, Samutprakarn 10280, Thailanda	(730) 384, Village No. 4, 6 Alley, Pattana 3 Road, Bangpoo Industrial Esta- te, Praeksa Subdistrict, Mueang Samut Prakarn District, Samut Prakarn Province, Thailanda

1	2	3	4	5	6	7
16	Marcă	033847	25760	12/2013 8/2014 8/2019	(730) ul. Laskovaya, d. 1, Laishevskiy r-n, s. Usady, 422610, Respublika Ta- tarstan, Federația Rusă	(730) ul. Laskovaya, d. 1, Laishevskiy r- n, s. Usady, 422617, Respublika Tatarstan, Federația Rusă
17	Mărci	038764  038765  043230	29008  29009  32978	5/2016 2/2017  5/2016 2/2017  12/2018 12/2019	(730) EURO-ALCO S.R.L., întreprindere mixtă, MD	(730) EURO-ALCO S.R.L., MD
18	Marcă	046434	35104	10/2020 7/2021	(730) Halla Holdings Corporation, KR	(730) HL Holdings Corporation, KR

## Lista contractelor de cesiune

Se publică următoarele date: numărul curent, obiectul de proprietate industrială, numărul și data depozitului, numărul titlului de protecție, numărul BOPI, date despre cedent, date despre cesionar, numărul și data înregistrării contractului

Nr. crt.	OPI	Nr. și data depozitului	Nr. titlului de protecție	Nr. BOPI	Date despre cedent	Date despre cesionar	Nr. și data înregistrării contractului
1	2	3	4	5	6	7	8
1	Mărci	041635 04.12.2017  041658 04.12.2017	31527  31528	2/2018 11/2018	(730) TM MARKET S.R.L., MD Str. Columna nr. 59, MD-2001, Chișinău, Republica Moldova	(730) CLOVIN Germany GmbH, DE Bahnhofsplatz 2a; 26122 Ol- denburg, Germania	3729 06.04.2023
2	Marcă	032403 28.12.2012	24740	3/2013 1/2014	(730) SMIRNOV Alexandru, MD Bd. Renașterii nr. 44, ap. 5, MD-2024, Chișinău, Republica Moldova	(730) SMIRNOV Alexandru, MD Bd. Renașterii nr. 44, ap. 5, MD-2024, Chișinău, Republica Moldova  SMIRNOV Evghenii, MD Str. Columna nr. 140, ap. 3, MD-2004, Chișinău, Republica Moldova	3730 06.04.2023
3	Marcă	045068 04.11.2019	34367	2/2020 12/2020	(730) MOSCALU Veronica, MD  Str. Ion Creangă nr. 84, ap. 3, MD-2051, Chișinău, Republica Moldova	(730) PyunKang Korean Medicine Skin Laboratory, KR (MA Plaza) #401, 4F., 875, Dalgubeol-daero, Das-eup, Dalseong-gun Daegu, Repub- lica Coreea	3731 06.04.2023
4	Marcă	007153 06.10.1997	2R 6179	9/1998 3/1999 10/2004 11/2007 10/2017	(730) SEBAGO INTERNA- TIONAL LIMITED, US 9341 Courtland Drive NE Rockford, Michigan 49351, Statele Unite ale Americii	(730) TOS S.r.l., IT  Largo Maurizio Vitale 1, I-10152 Turin, Italia	3732 07.04.2023
5	Mărci	039752 15.11.2016  041559 22.11.2017  041561 22.11.2017	29772  33912  36963	12/2016 9/2017  1/2018 9/2020  1/2018 9/2022	(730) ROMANIUC LARISA, întreprinzător individual, MD Str. Florica Nița nr. 2/1, ap. 34, MD-2024, Chișinău, Republica Mol- dova	(730) ROMANIUC Larisa, MD  Str. Florica Nița nr. 2/1, ap. 34, MD-2024, Chișinău, Republica Moldova	3733 11.04.2023

		041562 22.11.2017	36964				
6	Marcă	007154 06.10.1997	2R 6180	9/1998 3/1999 10/2004 11/2007 6/2017	(730) SEBAGO INTERNATIONAL LIMITED, US 9341 Courtland Drive NE Rockford, Michigan 49351, Statele Unite ale Americii	(730) TOS S.r.l., IT  Largo Maurizio Vitale 1, I- 10152 Turin, Italia	3734 11.04.2023
7	Marcă	007212 09.10.1997	2R 6191	10/1998 3/1999 10/2004 11/2007 6/2017	(730) SEBAGO INTERNATIONAL LIMITED, US 9341 Courtland Drive NE Rockford, Michigan 49351, Statele Unite ale Americii	(730) TOS S.r.l., IT  Largo Maurizio Vitale 1, I- 10152 Turin, Italia	3735 11.04.2023
8	Marcă	043262 24.10.2018	32633	1/2019 9/2019	(730) DIAVOR Radu, MD  Str. Socoleni nr. 23 ap. 101, MD-2020, Chişinău, Republica Moldova	(730) ZUGRO PRIM S.R.L., MD Str. Socoleni nr. 23, ap. (of.) 101, MD-2020, Chişinău, Republica Moldova	3736 11.04.2023
9	Brevet de invenție european validat	e 2019 0216 2017.04.11	MD/EP 3443009	3/2019 2/2022	(73) Symphogen A/S, DK Pederstrupvej 93, 2750 Ballerup, Danemarca	(73) Les Laboratoires Servier, FR 50 rue Carnot, 92284 Suresnes Cedex, Franța	3738 12.04.2023
10	Mărci	000829 15.03.1994 104904, 1986.09.30, SU  007256 27.10.1997  007830 26.05.1998  029149 26.04.2011  040753 15.06.2017  040754 15.06.2017  041297 05.10.2017  043045 10.09.2018  043044 10.09.2018  044585 12.07.2019	2R 2468  2R 6141  2R 6613  R 22414  30808  30809  31173  32369  32387  33675	12/1995 10/2004 5/2014 7/2017  9/1998 3/1999 2/2008 2/2013 4/2013 6/2014 7/2017  3/1999 9/1999 7/2008 8/2012 4/2013 6/2014 1/2018  8/2011 4/2012 3/2013 7/2020 12/2020  8/2017 5/2018    11/2017 9/2018  11/2018 7/2019  9/2019 6/2020	(730) Cilag GmbH International, CH Gubelstrasse 34 CH-6300 Zug, Elveția	(730) JNTL Consumer Health I (Switzerland) GmbH, CH Gubellstrasse 34, CH-6300 Zug, Elveția	3739 12.04.2023

		044669 31.07.2019	33830	10/2019 11/2020			
		049514 21.01.2022	37288	3/2022 11/2022			
		049515 21.01.2022	37289	3/2022 11/2022			
11	Mărci	027802 16.09.2010	R 21807	1/2011 11/2011 3/2021	(730) Burger King Corporation, US 5707 Blue Lagoon Drive, Miami, Florida 33126, Statele Unite ale Americii	(730) Burger King Company LLC, US 5707 Blue Lagoon Drive, Mi- ami, Florida 33126, Statele Unite ale Americii	3740 12.04.2023
		027803 16.09.2010	R 21808	1/2011 11/2011 3/2021			
		027804 16.09.2010	R 21809	1/2011 11/2011 3/2021			
		027805 16.09.2010	R 21810				
		027806 16.09.2010	R 22825	1/2011 8/2012 4/2021			
		027807 16.09.2010	R 22826				
		027808 16.09.2010	R 22827	1/2011 8/2012 3/2021			
12	Marcă	007983 10.07.1998	2R 6665	4/1999 10/1999 8/2008 10/2008 1/2009 9/2018 2/2023	(730) Nordgate Trading OU, EE  Harju maakond, Tallinn, Kesklinna linnaosa, Mere pst 4, 10111, Estonia	(730) Nordic Nutrition Limited Liabil- ity Company, RU Kadashevskaya Naberejnaya, 26, Floor 3, Office 30, 115035, Moscow, Federația Rusă	3741 18.04.2023

## Lista contractelor de cesiune parțială

Se publică următoarele date: numărul curent, obiectul de proprietate industrială, date despre certifi-  
catul de înregistrare, date despre certificatul rezultat în urma cesiunii parțiale, date despre cedent, date  
despre cesionar, clasele necesonate, clasele cesionate, numărul și data înregistrării contractului

Nr. crt.	OPI	Date despre certificate	Date despre cedent	Date despre cesionar	Clasele necesonate	Clasele cesionate	Nr. și data înregistrării contractului
1	Marcă	<i>Date despre certificatul de înregistrare:</i> (111) 29194 (210) 038733 (220) 11.04.2016 BOPI 5/2016 4/2017 12/2022 <i>Date despre certificatul rezultat în urma cesiunii parțiale:</i> (111) 29194A (210) 038733 (220) 11.04.2016  <i>Date despre certificatul de înregistrare:</i>	(730) EURO-ALCO S.R.L., MD Str. Bucuriei nr. 20, MD-2004, Chișinău, Republica Moldova	(730) KRASNICOVA Larisa, MD Str. Mihai Eminescu nr. 60, ap. 7, MD-2001, Chișinău, Republica Moldova  COROBAN Viorica, MD Bd. Decebal nr. 89, ap. 263, MD-2038, Chișinău, Republica Moldova	(511) 32; 34.	(511) 33	3728 06.04.2023
					21	33	

	(111) 37218 (210) 047354 (220) 14.01.2021 BOPI 12/2021 11/2022 <i>Date despre certificatul rezultat în urma cesiunii parțiale:</i> (111) 37218A (210) 047354 (220) 14.01.2021  <i>Date despre certificatul de înregistrare:</i> (111) 37219 (210) 047358 (220) 15.01.2021 BOPI 12/2021 11/2022 <i>Date despre certificatul rezultat în urma cesiunii parțiale:</i> (111) 37219A (210) 047358 (220) 15.01.2021				21	33	
--	--	--	--	--	----	----	--

## Lista contractelor de licență

Se publică următoarele date: numărul curent, obiectul de proprietate industrială, numărul titlului de protecție, date despre licențiar, date despre licențiat, informații privind contractul de licență, numărul și data înregistrării contractului

Nr. crt.	OPI	Nr. titlului de protecție	Licențiar	Licențiat	Informații privind contractul de licență	Nr. și data înregistrării contractului
1	2	3	4	5	6	7
1	Marcă	IR 1094193	(730) Pulp Mill Holding GmbH, AT Schottenring 2-6, A-1010 Vienna, Austria	(791) LLC Arkhbum Tissue Group, RU 6-y Vostochny proezd, zдание No. 8, d. Do- brino, Borovskiy r-n, Kaluzhskaya obl., 249020, Federația Rusă	1. Licență neexclusivă parțială pentru următoarele produse din clasa 16 – hârtie igienică; șervețele pentru dema-chiat, din hârtie; șervețele de hârtie; prosoape de hârtie, conform CIPS.  2. Termenul de acțiune al contractului - din 06.04.2023 pentru toată perioada de valabilitate a mărcii.  3. Teritoriul de acțiune al contractului - Republica Moldova.	3726 06.04.2023

1	2	3	4	5	6	7
2	Mărci	IR 1178353 IR 1178355 IR 1178354 IR 1243853 IR 1425875	(730) Pulp Mill Holding GmbH, AT Schottenring 2-6, A-1010 Vienna, Austria	(791) LLC Arkhbum Tissue Group, RU 6-y Vostochny proezd, zdanie No. 8, d. Do- brino, Borovskiy r-n, Kaluzhskaya obl., 249020, Federația Rusă	1. Licență neexclusivă parțială pentru următo- arele produse din clasa 16 – hârtie igienică; șervețele pentru dema- chiat, din hârtie; prosoape de hârtie, conform CIPS.  2. Termenul de acțiune al contractului - din 06.04.2023 pentru toată perioada de valabilitate a mărcilor.  3. Teritoriul de acțiune al contractului - Republica Moldova.	3726 06.04.2023

## FA9A Lista cererilor de brevet de invenție retrase

Se publică următoarele date: numărul curent, codul țării conform normei ST. 3 OMPI, numărul depozitului, data depozitului, numărul BOPI în care a fost publicată cererea de brevet de invenție, articolul din Legea nr.50/2008 în baza căruia a fost retrasă cererea

Nr. crt.	Cod ST. 3 OMPI	(21) Nr. depozit	(22) Data depozit	(41) Nr. BOPI	Art.
1	MD	a 2020 0009	2020.02.14	8/2021	46, art. 91(2)
2	MD	a 2021 0023	2021.04.22	10/2022	46, art. 91(2)

## FC9A Lista cererilor de brevet de invenție respinse

Se publică următoarele date: numărul curent, codul țării conform ST. 3 OMPI, numărul depozitului, data depozitului, numărul BOPI în care a fost publicată cererea de brevet de invenție, articolul din Legea nr.50/2008 în baza căruia a fost respinsă cererea

Nr. crt.	Cod ST. 3 OMPI	(21) Nr. depozit	(22) Data depozit	(41) Nr. BOPI	Art.
1	MD	a 2022 0011	2022.02.21	-	8

**MM4A Lista brevetelor de invenție a căror valabilitate a încetat înainte de termen prin neachitarea taxei de menținere în vigoare a brevetului, conform art. 68 din Legea nr. 50/2008, pentru care termenul de restabilire a expirat**

Se publică următoarele date: numărul curent, titularul și codul țării conform normei ST. 3 OMPI, numărul brevetului, numărul depozitului, data depozitului, data încetării valabilității

Nr. crt.	(73) Titular, cod ST. 3 OMPI	(11) Nr. brevet	(21) Nr. depozit	(22) Data depozit	Data încetării valabilității
1	INSTITUTUL DE MICROBIOLOGIE ȘI BIOTEHNOLOGIE, MD	4226	a 2012 0093	2012.10.26	2021.10.26
2	INSTITUTUL DE CHIMIE, MD	4290	a 2013 0054	2013.08.05	2021.08.05
3	ASTON INVESTMENT SPÓŁKA Z OGRANICZONĄ ODPOWIEDZIALNOŚCIĄ, PL	4604	a 2015 0040	2013.09.27	2021.09.27
4	INSTITUTUL DE CHIMIE, MD	4435	a 2015 0088	2015.09.14	2021.09.14
5	LIQWD INC., US	4587	a 2016 0010	2014.08.01	2021.08.01
6	UNIVERSITATEA TEHNICĂ A MOLDOVEI, MD; INSTITUTUL DE CERCETĂRI PENTRU HIDRAULICĂ ȘI PNEUMATICĂ, RO	4487	a 2016 0092	2016.08.01	2021.08.01
7	UNIVERSITATEA DE STAT DIN MOLDOVA, MD	4517	a 2016 0110	2016.10.11	2021.10.11
8	INSTITUTUL DE FIZICĂ APLICATĂ, MD	4493	a 2016 0114	2016.10.19	2021.10.19

**MM9E Lista brevetelor pentru soi de plantă a căror valabilitate a încetat înainte de termen prin neachitarea taxei de menținere în vigoare a brevetului, conform art. 59 din Legea nr. 39/2008 (cu dreptul de restabilire)**

Se publică următoarele date: numărul curent, titularul și codul țării conform normei ST.3 OMPI, numărul brevetului, numărul depozitului, data depozitului, data publicării hotărârii de acordare a brevetului, data încetării valabilității

Nr. crt.	(73) Titular, cod ST.3 OMPI	(11) Nr. brevet	(21) Nr. depozit	(22) Data depozit	(45) Data publicării hotărârii de acordare	Data încetării valabilității
1	INSTITUTUL DE FITOTEHNIE „PORUMBENI”, MD	220	v 2014 0002	2014.01.14	2016.06.30	2022.06.30
2	INSTITUTUL DE FITOTEHNIE „PORUMBENI”, MD	221	v 2014 0003	2014.01.14	2016.06.30	2022.06.30
3	C.I.V. - CONSORZIO ITALIANO VIVAISTI - SOCIETA CONSORTILE A R.L., IT	229	v 2014 0020	2014.05.06	2016.07.31	2022.07.31
4	C.I.V. - CONSORZIO ITALIANO VIVAISTI - SOCIETA CONSORTILE A R.L., IT	230	v 2014 0021	2014.05.06	2016.07.31	2022.07.31

## MM9E Lista brevetelor pentru soi de plantă a căror valabilitate a încetat înainte de termen prin neachitarea taxei de menținere în vigoare a brevetului, conform art. 59 din Legea nr. 39/2008 (cu termenul de restabilire expirat)

Se publică următoarele date: numărul curent, titularul și codul țării conform normei ST.3 OMPI, numărul brevetului, numărul depozitului, data depozitului, data publicării hotărârii de acordare a brevetului, data încetării valabilității

Nr. crt.	(73) Titular, cod ST.3 OMPI	(11) Nr. brevet	(21) Nr. depozit	(22) Data depozit	(45) Data publicării hotărârii de acordare	Data încetării valabilității
1	INSTITUȚIA PUBLICĂ, INSTITUTUL DE FITOTEHNIE „PORUMBENI”, MD	108	v 2010 0009	2010.03.01	2012.08.31	2021.08.31
2	SILVANUS CSOPORT Kft, HU	163	v 2013 0027	2013.09.17	2014.07.31	2021.07.31

## Date cu privire la divizarea cererilor de înregistrare a obiectelor de proprietate industrială

Se publică următoarele date: numărul curent, obiectul de proprietate industrială, numărul de depozit al cererii divizate, numărul BOPI în care a fost publicată cererea neexaminată, clasele și lista produselor și serviciilor indicate în cererea divizată, data divizării, datele referitoare la cererea divizată/divizionară

Nr. crt.	OPI	(210) Nr. de depozit al cererii divizate	(441) Nr. BOPI	(511) Clasele și lista produselor și serviciilor conform CIPS, indicate în cererea divizată	Data divizării	Datele referitoare la cererea divizată/divizionară
1	2	3	4	5	6	7
	Cerere de înregistrare a mărcii	049840	8/2022	(511) NCL(11-2022) 09 - aplicații descărcabile destinate utilizării cu dispozitive mobile; hardware pentru calculatoare; software descărcabil pentru rețele sociale și pentru crearea și interacțiunea cu comunități on-line; software descărcabil pentru crearea, gestionarea și accesarea grupurilor în cadrul comunităților virtuale; instrumente pentru dezvoltarea de software de calculatoare; software descărcabil pentru a permite dezvoltarea, evaluarea, testarea și întreținerea aplicațiilor software mobile pentru dispozitive de comunicații electronice portabile, și anume telefoane mobile, telefoane inteligente, computere portabile și tablete de calculator; software descărcabil pentru utilizare ca interfață de programare a aplicațiilor (API); software descărcabil pentru organizarea evenimentelor, cău-	20.04.2023	<b>Cererea divizată</b> (210) 049840 (220) 29.03.2022 (511) NCL (11-2022)  35 - publicitate; publicitate prin intermediul mediilor electronice; difuzarea de publicitate pentru terți prin intermediul unei rețele informatice globale; servicii de afaceri și de publicitate, și anume servicii de publicitate pentru urmărirea performanței publicitare, pentru gestionarea, distribuirea și difuzarea reclamelor, analizarea datelor publicitare, raportarea datelor publicitare și optimizarea performanței publicitare; servicii de publicitate, și anume servicii de gestionare, direcționare, implementare și optimizare a campaniilor publicitare; pregătirea și realizarea planurilor și conceptelor media și de publicitate; proiectarea materialelor publicitare pentru alții; servicii de publicitate, și

				<p>tarea evenimentelor, programarea și gestionarea evenimentelor; software descărcabil pentru crearea, editarea, încărcarea, descărcarea, accesarea, vizualizarea, postarea, afișarea, etichetarea, bloggingul, transmisia continuă, crearea de legături, adnotarea, indicarea sentimentelor, comentarea, interacțiunea, încorporarea și partajarea sau furnizarea în alt mod de media electronice, imagini, conținut video, audio, audio-vizual, date și informații prin intermediul Internetului și al rețelelor de comunicații; software de calculatoare descărcabil pentru găsirea conținutului și editori de conținut și pentru abonarea la conținut; software descărcabil pentru crearea și gestionarea profilurilor pentru media de socializare și a conturilor de utilizator; echipamente foto și video interactive, și anume chișcuri pentru capturarea, încărcarea, editarea, imprimarea și partajarea imaginilor și videoclipurilor digitale; software descărcabil pentru difuzarea conținutului multimedia de divertisment, conținut audio-vizual, conținut video, text și date asociate; software descărcabil pentru a permite transmiterea imaginilor, conținutului audio, audio-vizual și datelor video; software descărcabil pentru modificarea fotografiilor, imaginilor și conținutului audio, video și audio-vizual; software descărcabil pentru utilizare la realizarea și editarea fotografiilor și înregistrarea și editarea videoclipurilor; software descărcabil pentru procesarea de imagini, grafică, audio, video și text; software descărcabil pentru colectarea, gestionarea, organizarea, sincronizarea și stocarea datelor și informațiilor; software de comerț electronic descărcabil pentru a permite utilizatorilor să efectueze tranzacții comerciale electronice prin intermediul unui calculator global și al rețelelor de comunicații; software descărcabil și software pentru</p>		<p>anume planificarea și cumpărarea mediei pentru alții, servicii de evaluare și poziționare a brandului pentru alții și servicii de achiziție de publicitate pentru alții; difuzarea reclamelor, și anume plasarea reclamelor pe site-uri web pentru terți; publicitate, marketing și promovarea bunurilor și serviciilor altora prin furnizarea echipamentelor foto și video la evenimente speciale; organizarea expozițiilor și evenimentelor în domeniul dezvoltării de software și hardware în scopuri comerciale sau publicitare; servicii de publicitate, și anume furnizarea spațiilor publicitare clasificate prin intermediul Internetului și al altor rețele de comunicație; compilarea datelor în bazele de date informatice on-line și în bazele de date cu căutare on-line în domeniul anunțurilor de mică publicitate; promovarea bunurilor și serviciilor terților prin intermediul rețelelor de calculatoare și de comunicații; promovarea bunurilor și serviciilor altora prin intermediul difuzării de publicitate video pe Internet și alte rețele de comunicații; furnizarea evenimentelor promoționale prin streaming video live; servicii de marketing și promovare; servicii de consultanță în domeniul publicității și marketingului; servicii de asistență și consultanță în afaceri; consultanță de afaceri privind activitățile de marketing; servicii de consultanță privind strategia de brand; consultanță de afaceri în domeniul telecomunicațiilor; servicii de consultanță în managementul afacerilor pentru a permite entităților comerciale, organizațiilor guvernamentale și organizațiilor non-profit să dezvolte, organizeze și administreze programe pentru a oferi un acces mai mare la rețelele de comunicații globale; consultanță în materie de angajări și servicii de recrutare; promovarea vânzărilor pentru alții prin facilitarea serviciilor de cadouri de cadou preplătite, și anume emiterea certificate-</p>
--	--	--	--	--	--	---

				<p>aplicații mobile care oferă o piață virtuală; software descărcabil pentru trimiterea și primirea mesajelor electronice, alertelor, notificărilor și memento-urilor; software descărcabil pentru partajarea fișierelor; software descărcabil de mesagerie instantanee; software pentru motoare de căutare; software descărcabil pentru utilizarea în crearea, gestionarea, măsurarea și difuzarea publicității altora; server de publicitate, și anume un server de calculator pentru stocarea reclamelor și livrarea reclamelor către site-uri web; software descărcabil pentru crearea, partajarea, diseminarea și postarea de publicitate; software descărcabil pentru publicitate bazată pe localizare geografică și promovarea produselor și serviciilor; software descărcabil care permite persoanelor, grupurilor, companiilor și brandurilor să creeze și să mențină o prezență on-line și să interacționeze cu comunitățile on-line în scopuri de marketing; software descărcabil de realitate virtuală; software descărcabil de realitate augmentată; software descărcabil de realitate mixtă; software de realitate virtuală pentru divertisment interactiv și jocuri de realitate virtuală; software de realitate augmentată pentru divertisment interactiv și jocuri în realitate augmentată; software descărcabil pentru integrarea datelor electronice în medii din lumea reală în scopuri de divertisment, educație, jocuri, comunicare și rețele sociale; software descărcabil pentru utilizare în calculatoare, console de jocuri video, console de jocuri video portabile, tablete, dispozitive mobile și telefoane mobile pentru a oferi experiențe de realitate virtuală și realitate augmentată; software descărcabil pentru operarea, configurarea și gestionarea căștilor și controlerelor de realitate virtuală; software descărcabil pentru recunoașterea gesturilor, urmărirea obiectelor, con-</p>	<p>lor de carduri de cadou care pot fi răscumpărate pentru bunuri sau servicii; servicii de publicitate pentru promovarea sensibilizării publicului cu privire la activități caritabile, filantropice, voluntariat, servicii publice, comunitare și activități umanitare; furnizarea de programe de concursuri și premii de stimulare în scopuri de marketing și publicitate pentru a recunoaște, recompensa și încuraja persoanele și grupurile care se angajează în activități de autodepășire, autoîmplinire, caritabile, filantropice, voluntariat, servicii publice, comunitare și umanitare, precum și în activități umanitare și de împărtășire a produselor muncii creative; servicii de consultanță de afaceri pentru profesioniști și întreprinderi în domeniul dezvoltării de aplicații software mobile; organizarea, promovarea, aranjarea și desfășurarea evenimentelor speciale, expoziții și târguri în scopuri comerciale, promoționale sau publicitare; organizarea și desfășurarea evenimentelor, expozițiilor și conferințelor în scopuri comerciale în industria divertismentului interactiv, realității virtuale, produselor electronice de consum și a divertismentului cu jocuri video; servicii de magazin on-line de vânzare cu amănuntul care includ hardware și software de realitate virtuală și realitate augmentată; servicii de magazin on-line de vânzare cu amănuntul cu conținut de realitate virtuală și media digitală, și anume muzică preînregistrată, video, imagini, texte, lucrări audio-vizuale și software de jocuri de realitate virtuală și augmentată; furnizarea pieței on-line pentru cumpărători și vânzători de bunuri și servicii; servicii de intermediere comercială sub forma facilitării schimbului, vânzării de servicii și produse ale unor terți prin intermediul rețelelor informatice și de comunicații; conectarea cumpărătorilor și vânzătorilor prin intermediul unui mediu de rețea on-line;</p>
--	--	--	--	--	--

				<p>trolul mișcării și vizualizarea conținutului; software, firmware și hardware pentru utilizare în urmărirea și recunoașterea vizuală, vocală, audio, a mișcării, a ochilor și a gesturilor; software descărcabil pentru navigarea într-un mediu de realitate virtuală și de realitate augmentată; software descărcabil pentru a le permite utilizatorilor să experimenteze realitatea virtuală și vizualizarea, manipularea și imersiunea în realitate augmentată; software descărcabil pentru înregistrarea, stocarea, transmiterea, recepționarea, afișarea și analizarea datelor din hardware de calculatoare portabil; software descărcabil pentru utilizarea în crearea și proiectarea de software de realitate virtuală și realitate augmentată; interfață de programare a aplicațiilor (API) pentru software de calculatoare pentru dezvoltarea experiențelor de realitate virtuală și realitate augmentată; hardware de calculatoare pentru jocuri de realitate virtuală; hardware de calculatoare pentru jocuri de realitate augmentată; hardware de calculatoare pentru jocuri de realitate mixtă; hardware pentru calculatoare cu realitate virtuală; hardware de calculatoare pentru realitate augmentată; senzori de urmărire a mișcării pentru realitate virtuală și tehnologie de realitate augmentată; hardware de realitate virtuală, și anume căști, ochelari și controlere pentru implicarea în experiențe de realitate virtuală și pentru a juca jocuri cu realitate virtuală; hardware de realitate augmentată, și anume căști, ochelari și controlere pentru implicarea în experiențe de realitate augmentată și pentru a juca jocuri cu realitate augmentată; dispozitive de calcul portabile compuse în principal din software și ecrane de afișare pentru conectarea la calculatoare, tablete, dispozitive mobile și telefoane mobile pentru a permite experiențe globale de realitate virtuală și realitate aug-</p>		<p>servicii promoționale, și anume, furnizarea de servicii de catalog electronic; furnizarea informațiilor despre anuarele telefonice prin intermediul rețelelor de comunicații globale; servicii de asistență în afaceri, și anume managementul relațiilor cu clienții; furnizarea informațiilor comerciale, și anume comentariile utilizatorilor referitoare la organizații comerciale, furnizori de servicii și alte resurse; cercetare de marketing, și anume cercetarea și analiza campaniilor publicitare și a preferințelor consumatorilor; studii de piață; furnizarea serviciilor de cercetare de piață și informare; managementul informațiilor de afaceri, și anume raportarea informațiilor de afaceri și analiza afacerilor în domeniile publicității și marketingului; administrarea afacerilor; managementul afacerilor, servicii de funcții administrative; compilarea directorelor de afaceri on-line care prezintă afacerile, produsele și serviciile altora; promovarea interesului public și conștientizarea problemelor legate de accesul la Internet pentru populația globală; servicii de asociere, și anume promovarea adoptării, acceptării și dezvoltării tehnologiilor informatice cu sursă deschisă; organizarea evenimentelor de afaceri în rețea în domeniul software cu sursă deschisă; promovarea standardelor industriale comune voluntare pentru dezvoltarea și execuția de software; efectuarea investigațiilor de afaceri în domeniul mediilor de socializare; servicii de evaluare a impactului publicității asupra publicului; furnizarea informațiilor de afaceri în domeniul mediilor sociale; servicii de publicitate, marketing și promovare; servicii în domeniul afacerilor și al publicității; prestarea serviciilor de piață inteligentă; servicii de vânzare și schimb on-line de bunuri virtuale cu alți utilizatori, prin intermediul unui site web; organizarea și desfășurarea evenimentelor speciale în scopuri de</p>
--	--	--	--	--	--	--

				<p>mentată; hardware și software pentru operarea dispozitivelor cu senzori; dispozitive electronice cu senzori, camere, proiectoare și microfoane pentru detectarea, captarea și recunoașterea gesturilor, a feței și a vocii; hardware și software pentru detectarea obiectelor, a gesturilor și comenzilor utilizatorului; software descărcabil de jocuri electronice sub formă de jocuri video, jocuri pe calculator, jocuri multimedia interactive și jocuri virtuale, augmentate și cu realitate mixtă; software de calculatoare pentru controlul funcționării dispozitivelor audio și video; software pentru afișare video; software descărcabil pentru accesarea și vizualizarea textului, imaginilor și datelor electronice referitoare la conferințe în domeniul dezvoltării de software; software descărcabil pentru conversia limbajului natural în comenzi executabile de mașină; software descărcabil pentru facilitarea interacțiunii și comunicării între oameni și platformele AI (inteligentă artificială); interfață de programare a aplicațiilor (API) pentru utilizarea în dezvoltarea de platforme AI (inteligentă artificială), și anume roboți, agenți virtuali și asistenți virtuali; software descărcabil, și anume o interfață interpretativă pentru facilitarea interacțiunii dintre oameni și mașini; software de inteligență artificială, și anume software de învățare automată, software de percepție vizuală, software de recunoaștere a vorbirii sau a limbajului, software de luare a deciziilor, software de traducere, software de recunoaștere a atingerilor, software de interogare conversațională, software de conversie a limbajului natural în comenzi executabile de către mașină și software de asistent digital; software descărcabil de asistent virtual care poate efectua sarcini sau servicii în numele unui utilizator și care este activat prin introducerea de către utilizator, conștient-</p>		<p>afaceri; furnizarea de mento-urilor și notificărilor electronice (lucrări de birou); servicii de difuzare a publicității și informațiilor, și anume furnizarea spațiilor publicitare clasificate prin intermediul Internetului și al rețelelor de comunicații; servicii de publicitate, și anume direcționarea și optimizarea publicității online; organizarea și desfășurarea evenimentelor speciale în scopuri comerciale, promoționale sau publicitare; servicii de asociere care promovează interesele profesioniștilor și întreprinderilor din domeniul dezvoltării de aplicații software mobile; consultanță de brand; servicii de afaceri și publicitate, și anume servicii de publicitate pentru urmărirea performanțelor publicitare, gestionarea, distribuirea și servirea publicității, analiza datelor publicitare, raportarea datelor publicitare și optimizarea performanțelor publicitare; servicii de afaceri și de publicitate, și anume planificarea media și cumpărarea media pentru alții; servicii de achiziții publice pentru alții, și anume achiziționarea bunurilor și serviciilor pentru alte întreprinderi; servicii de colaborări de afaceri în rețea; servicii caritabile, și anume promovarea conștientizării publice referitoare la activități caritabile, filantropice, voluntariat, servicii publice, comunitare și umanitare; servicii de consultanță în domeniul publicității și marketingului, și anume personalizarea eforturilor de publicitate și marketing ale altora; difuzarea de publicitate pentru terți prin intermediul Internetului și al rețelelor de comunicare; servicii de angajare și recrutare; facilitarea schimbului și vânzării de servicii și produse ale terților prin intermediul rețelelor de calculatoare și de comunicații; servicii de marketing, publicitate și promovare, și anume furnizarea informațiilor cu privire la reduceri, cupoane, rabaturi, vouchere, link-uri către site-urile de vânzare cu amănuntul ale altora și oferte speciale pentru</p>
--	--	--	--	---	--	---

				<p>zarea locației și informații on-line; software descărcabil pentru furnizarea informațiilor pentru consumatori; software descărcabil pentru furnizarea hărților electronice; software descărcabil care cunoaște locația pentru căutarea, determinarea și partajarea locațiilor; software descărcabil pentru căutarea și identificarea oportunităților de angajare; software descărcabil pentru a identifica și a permite utilizatorilor să contacteze reprezentanți guvernamentali; software descărcabil care oferă informații meteorologice bazate pe locație; software descărcabil care furnizează, transmite sau face trimiteri la știri sau informații în flux continuu despre evenimente curente; software pentru control parental; software; sisteme de operare a calculatorului; software descărcabil pentru a permite dispozitivelor electronice să partajeze date și să comunice între ele; periferice adaptate pentru a fi folosite la calculatoare; periferice portabile pentru calculatoare, tablete, dispozitive mobile și telefoane mobile; dispozitive pentru streamingul de suporturi digitale; căști și căști audio; hardware de afișare video, și anume drivere video pentru ochelari video; aparate de fotografiat; baterii; carcase de acumulare; ansambluri de baterii; baterii reîncărcabile; alimentatoare pentru acumulare; seturi de baterii externe reîncărcabile pentru utilizare cu dispozitive electronice mobile; dispozitive de încărcare și de gestionare a energiei pentru dispozitive electronice mobile; suporturi de încărcare pentru dispozitive electronice mobile; încărcătoare externe pentru utilizare cu calculatoare, tablete, dispozitive mobile și telefoane mobile; carcase de încărcare fără fir pentru utilizare cu calculatoare, tablete, dispozitive mobile și telefoane mobile; adaptoare de curent; adaptoare electrice, cabluri și conectori; genți și huse special adaptate</p>		<p>bunurile și serviciile altora; publicitatea on-line și promovarea bunurilor și serviciilor altora prin intermediul Internetului; servicii de magazin cu amănuntul on-line cu căști de realitate virtuală, realitate mixtă și realitate augmentată, jocuri, conținut și media digitală; servicii de vânzare cu amănuntul on-line cu privire la dispozitive electronice de fitness portabile, cântare personale, dispozitive portabile de urmărire a activității, îmbrăcăminte pentru fitness și sport, accesorii pentru bunurile sus-menționate; organizarea, promovarea și desfășurarea expozițiilor, târgurilor și evenimentelor în scopuri comerciale; promovarea bunurilor și serviciilor altora prin intermediul difuzării de publicitate video pe Internet și în rețelele de comunicare; promovarea bunurilor și serviciilor altora prin intermediul Internetului și al rețelelor de comunicare; furnizarea anuarelor de afaceri on-line care prezintă afacerile, produsele și serviciile altora; furnizarea facilităților on-line pentru transmisia video în direct a evenimentelor promoționale; furnizarea facilităților on-line pentru punerea în legătură a vânzătorilor cu cumpărătorii; servicii de vânzare cu amănuntul și on-line pentru software, dispozitive electronice și încălțăminte care încorporează senzori care permite consumatorilor să se angajeze în competiții atletice virtuale, cursuri de fitness individuale și de grup; servicii de vânzare cu amănuntul și de magazin on-line care permite consumatorilor să se angajeze în antrenamente de fitness, competiții atletice virtuale și cursuri de fitness individuale și de grup; servicii prestate de magazine de vânzare cu amănuntul în legătură cu dispozitive electronice de fitness, cântare personale, dispozitive de urmărire a activității, îmbrăcăminte pentru fitness și sport, accesorii pentru produsele sus-menționate; organizarea, promovarea și desfășurarea expozițiilor, târgurilor</p>
--	--	--	--	---	--	--

				<p>pentru dispozitive electronice mobile; huse și carcase de protecție pentru dispozitive electronice mobile; suporturi, brățări, cleme și carcase de transport special adaptate pentru dispozitive electronice mobile; suporturi de perete pentru montarea dispozitivelor electronice mobile; standuri pentru dispozitive electronice mobile; suporturi pentru dispozitive electronice mobile; telecomenzi pentru dispozitive electronice mobile; difuzoare audio; cabluri și conectori electrice audio și pentru difuzoare; piese și accesorii pentru cabluri electronice; cabluri electronice; cabluri pentru transmiterea semnalelor optice; cabluri de alimentare și conectori de cabluri; microfoane; receptoare audio; emițătoare audio; afișaj video montat pe cap; receptori de semnale electronice; receptoare video; transmițătoare și receptoare fără fir pentru reproducerea sunetului și a semnalelor; senzori electrici; senzori pentru monitorizarea mișcărilor fizice; cartele SIM; software descărcabil pentru utilizare în managementul relațiilor cu clienții (CRM); software descărcabil pentru facilitarea și aranjarea finanțării și distribuției de strângere de fonduri și donații; software descărcabil pentru servicii on-line de strângere de fonduri caritabile și servicii de donații financiare; software descărcabil pentru utilizare în facilitarea apelurilor vocale prin protocolul Internet (VOIP), a apelurilor telefonice, apelurilor video, mesajelor de text, mesajelor instantanee și serviciilor de rețele sociale on-line; echipamente de telecomunicații pentru furnizarea accesului terților la rețelele de comunicații globale și pentru a permite transmiterea imaginilor video, datelor și vocii prin intermediul acestora, și anume terminale de calculatoare mobile și de acces, terminale de telefonie mobilă, stații de emisie-recepție de bază și părți radio fără fir ale acestor și evenimentelor în scopuri comerciale;</p>	<p>lor și evenimentelor în scopuri comerciale;</p>
				<p>pentru dispozitive electronice mobile; huse și carcase de protecție pentru dispozitive electronice mobile; suporturi, brățări, cleme și carcase de transport special adaptate pentru dispozitive electronice mobile; suporturi de perete pentru montarea dispozitivelor electronice mobile; standuri pentru dispozitive electronice mobile; suporturi pentru dispozitive electronice mobile; telecomenzi pentru dispozitive electronice mobile; difuzoare audio; cabluri și conectori electrice audio și pentru difuzoare; piese și accesorii pentru cabluri electronice; cabluri electronice; cabluri pentru transmiterea semnalelor optice; cabluri de alimentare și conectori de cabluri; microfoane; receptoare audio; emițătoare audio; afișaj video montat pe cap; receptori de semnale electronice; receptoare video; transmițătoare și receptoare fără fir pentru reproducerea sunetului și a semnalelor; senzori electrici; senzori pentru monitorizarea mișcărilor fizice; cartele SIM; software descărcabil pentru utilizare în managementul relațiilor cu clienții (CRM); software descărcabil pentru facilitarea și aranjarea finanțării și distribuției de strângere de fonduri și donații; software descărcabil pentru servicii on-line de strângere de fonduri caritabile și servicii de donații financiare; software descărcabil pentru utilizare în facilitarea apelurilor vocale prin protocolul Internet (VOIP), a apelurilor telefonice, apelurilor video, mesajelor de text, mesajelor instantanee și serviciilor de rețele sociale on-line; echipamente de telecomunicații pentru furnizarea accesului terților la rețelele de comunicații globale și pentru a permite transmiterea imaginilor video, datelor și vocii prin intermediul acestora, și anume terminale de calculatoare mobile și de acces, terminale de telefonie mobilă, stații de emisie-recepție de bază și părți radio fără fir ale acestor</p>	<p><b>Cererea divizionară</b> (210) 051558 (220) 29.03.2022 (511) NCL (11-2022)</p> <p>09 - aplicații descărcabile destinate utilizării cu dispozitive mobile; hardware pentru calculatoare; software descărcabil pentru rețele sociale și pentru crearea și interacțiunea cu comunități on-line; software descărcabil pentru crearea, gestionarea și accesarea grupurilor în cadrul comunităților virtuale; instrumente pentru dezvoltarea de software de calculatoare; software descărcabil pentru a permite dezvoltarea, evaluarea, testarea și întreținerea aplicațiilor software mobile pentru dispozitive de comunicații electronice portabile, și anume telefoane mobile, telefoane inteligente, computere portabile și tablete de calculator; software descărcabil pentru utilizare ca interfață de programare a aplicațiilor (API); software descărcabil pentru organizarea evenimentelor, căutarea evenimentelor, programarea și gestionarea evenimentelor; software descărcabil pentru crearea, editarea, încărcarea, descărcarea, accesarea, vizualizarea, postarea, afișarea, etichetarea, bloggingul, transmisia continuă, crearea de legături, adnotarea, indicarea sentimentelor, comentarea, interacțiunea, încorporarea și partajarea sau furnizarea în alt mod de media electronice, imagini, conținut video, audio, audio-vizual, date și informații prin intermediul Internetului și al rețelelor de comunicații; software de calculatoare descărcabil pentru găsirea conținutului și editori de conținut și pentru abona-</p>

				<p>tora, transmițătoare de date, rețete de date, routere și comutatoare, circuite de transmisie, circuite integrate, hardware de calculatoare, clienți și servere mobile de cloud, multiplexoare, procesoare de semnal digital, procesoare de semnal de frecvență radio, circuite de comutare mobile, controale electrice de trafic aerian, controale electrice de mobilitate, controale electrice de acces, porturi la distanță, porturi radio, antene, componente electronice radio, software pentru aplicații de telecomunicații și rețele mobile de bază care cuprind transmițătoare de date, rețele fără fir și portaluri pentru colectarea, transmiterea și gestionarea datelor, vocii și înregistrărilor video; software de comunicații și hardware de calculatoare de comunicații pentru furnizarea accesului la Internet; echipamente de telecomunicații; aparate de recepție și de transmisie radiofonică; receptoare pentru sisteme de poziționare globală (GPS); software descărcabil pentru a permite utilizatorilor să efectueze tranzacții de comerț electronic prin intermediul Internetului și al rețelelor de comunicații; software de calculatoare, descărcabil, care permite utilizatorilor să efectueze plăți și să transfere fonduri; software de calculatoare, descărcabil, care permite utilizatorilor online să efectueze plăți și să transfere fonduri pe mai multe site-uri web și aplicații mobile; software de calculatoare, descărcabil, pentru procesarea plăților electronice; software de calculatoare de tipul unui motor de interogare; software descărcabil pentru facilitarea învățării automate; software descărcabil pentru crearea interfețelor cu utilizatorul; publicații electronice descărcabile; software descărcabil pentru sondaje de opinie; software descărcabil care permite utilizatorilor să posteze întrebări cu opțiuni de răspuns; echipamente foto și video inte-</p>		<p>rea la conținut; software descărcabil pentru crearea și gestionarea profilurilor pentru media de socializare și a conturilor de utilizator; echipamente foto și video interactive, și anume chioșcuri pentru capturarea, încărcarea, editarea, imprimarea și partajarea imaginilor și videoclipurilor digitale; software descărcabil pentru difuzarea conținutului multimedia de divertisment, conținut audiovizual, conținut video, text și date asociate; software descărcabil pentru a permite transmiterea imaginilor, conținutului audio, audio-vizual și datelor video; software descărcabil pentru modificarea fotografiilor, imaginilor și conținutului audio, video și audiovizual; software descărcabil pentru utilizare la realizarea și editarea fotografiilor și înregistrarea și editarea videoclipurilor; software descărcabil pentru procesarea de imagini, grafică, audio, video și text; software descărcabil pentru colectarea, gestionarea, organizarea, sincronizarea și stocarea datelor și informațiilor; software de comerț electronic descărcabil pentru a permite utilizatorilor să efectueze tranzacții comerciale electronice prin intermediul unui calculator global și al rețelelor de comunicații; software descărcabil și software pentru aplicații mobile care oferă o piață virtuală; software descărcabil pentru trimiterea și primirea mesajelor electronice, alertelor, notificărilor și memento-urilor; software descărcabil pentru partajarea fișierelor; software descărcabil de mesagerie instantanee; software pentru motoare de căutare; software descărcabil pentru utilizarea în crearea, gestionarea, măsurarea și difuzarea publicității altora; server de publicitate, și anume un server de calculator pentru stocarea reclamelor și livrarea reclamelor către site-uri web; software descărcabil pentru crearea, partajarea, diseminarea și postarea de publicitate; software descărcabil pentru publicitate</p>
--	--	--	--	---	--	---

				<p>ractive, și anume chioșcure hardware de calculatoare pentru capturarea, încărcarea, editarea, imprimarea și partajarea de imagini și videoclipuri digitale; software descărcabil pentru sincronizarea datelor într-o stație sau un dispozitiv la distanță, o stație sau un dispozitiv fix sau la distanță; software de comandă și recunoaștere vocală, software de conversie a vorbirii în text; aplicații software activate vocal pentru gestionarea informațiilor personale; software de automatizare a locuinței și de integrare a dispozitivelor casnice; software de comunicații fără fir pentru transmisiuni vocale, audio, video și de date; software descărcabil utilizat pentru controlul dispozitivelor autonome de informare și dispozitivelor de asistență personală; software descărcabil pentru recunoașterea vocii pentru utilizare în legătură cu transmiterea vocii și datelor; software descărcabil pentru accesarea, navigarea și căutarea online a bazelor de date, a conținutului audio, video și multimedia, jocurilor și a aplicațiilor software, precum și a piețelor de aplicații software; software descărcabil pentru a fi utilizat pentru conectarea și controlul dispozitivelor electronice de tip Internetul lucrurilor (IOT); software de aplicații informatice pentru dispozitive portabile fără fir, și anume software pentru controlul, integrarea, operarea, conectarea și gestionarea dispozitivelor de informații controlate vocal, și anume dispozitive electronice inteligente de consum și dispozitive electronice de asistență personală conectate în cloud și controlate vocal; software descărcabil pentru procesarea, reproducerea, sincronizarea, înregistrarea, organizarea, descărcarea, încărcarea, transmiterea, transmiterea în flux continuu, recepționarea, redarea și vizualizarea fișierelor textelor, multimedia și datelor; software descărcabil pentru programe de televizi-</p>	<p>bazată pe localizare geografică și promovarea produselor și serviciilor; software descărcabil care permite persoanelor, grupurilor, companiilor și brandurilor să creeze și să mențină o prezență on-line și să interacționeze cu comunitățile on-line în scopuri de marketing; software descărcabil de realitate virtuală; software descărcabil de realitate augmentată; software descărcabil de realitate mixtă; software de realitate virtuală pentru divertisment interactiv și jocuri de realitate virtuală; software de realitate augmentată pentru divertisment interactiv și jocuri în realitate augmentată; software descărcabil pentru integrarea datelor electronice în medii din lumea reală în scopuri de divertisment, educație, jocuri, comunicare și rețele sociale; software descărcabil pentru utilizare în calculatoare, console de jocuri video, console de jocuri video portabile, tablete, dispozitive mobile și telefoane mobile pentru a oferi experiențe de realitate virtuală și realitate augmentată; software descărcabil pentru operarea, configurarea și gestionarea căștilor și controlerelor de realitate virtuală; software descărcabil pentru recunoașterea gesturilor, urmărirea obiectelor, controlul mișcării și vizualizarea conținutului; software, firmware și hardware pentru utilizare în urmărirea și recunoașterea vizuală, vocală, audio, a mișcării, a ochilor și a gesturilor; software descărcabil pentru navigarea într-un mediu de realitate virtuală și de realitate augmentată; software descărcabil pentru a le permite utilizatorilor să experimenteze realitatea virtuală și vizualizarea, manipularea și imersiunea în realitate augmentată; software descărcabil pentru înregistrarea, stocarea, transmiterea, recepționarea, afișarea și analizarea datelor din hardware de calculatoare portabil; software descărcabil pentru utilizarea în crearea și proiectarea de software de</p>
--	--	--	--	--	---

			<p>ne personalizate, interactive și pentru utilizarea în afișarea, manipularea mediilor vizuale, imaginilor grafice, textelor, fotografiilor, ilustrațiilor, animațiilor digitale, clipurilor video, secvențelor de film și datelor audio; software descărcabil sub forma unei aplicații mobile pentru servicii de telecomunicații pentru furnizarea transmisiunii de voce, date, video și media prin intermediul Internetului și al unei rețele globale de calculatoare sau alte dispozitive electronice portabile de consum; software descărcabil pentru căutarea ghidurilor de explorare a divertismentului de televiziune; software descărcabil pentru căutarea, localizarea, compilarea, indexarea, corelarea, navigarea, obținerea, descărcarea, primirea, codificarea, decodificarea, redarea, stocarea și organizarea textelor, datelor, imaginilor, graficii, audio și video pe o rețea globală de calculatoare; software descărcabil pentru îmbunătățirea accesului mobil la Internet prin intermediul calculatoarelor, calculatoarelor mobile și dispozitivelor de comunicații mobile; software descărcabil pentru formatarea și conversia conținutului, textului, operelor vizuale, operelor audio-vizuale, operelor literare, datelor, fișierelor, documentelor și operelor electronice într-un format compatibil cu dispozitivele electronice portabile și calculatoarele; echipamente și instrumente de comunicații electronice, și anume dispozitive electronice digitale mobile și portabile pentru trimiterea și primirea de fișiere text, date, audio, imagini și video; aparate și instrumente de telecomunicații, și anume difuzoare și microfoane vândute ca elemente componente ale calculatoarelor, dispozitive electronice digitale mobile și portabile pentru trimiterea și primirea apelurilor telefonice, mesaje text, poștă electronică și alte date digitale, precum și pentru utilizarea în furniza-</p>	<p>realitate virtuală și realitate augmentată; interfață de programare a aplicațiilor (API) pentru software de calculatoare pentru dezvoltarea experiențelor de realitate virtuală și realitate augmentată; hardware de calculatoare pentru jocuri de realitate virtuală; hardware de calculatoare pentru jocuri de realitate augmentată; hardware de calculatoare pentru jocuri de realitate mixtă; hardware pentru calculatoare cu realitate virtuală; hardware de calculatoare pentru realitate augmentată; senzori de urmărire a mișcării pentru realitate virtuală și tehnologie de realitate augmentată; hardware de realitate virtuală, și anume căști, ochelari și controlere pentru implicarea în experiențe de realitate virtuală și pentru a juca jocuri cu realitate virtuală; hardware de realitate augmentată, și anume căști, ochelari și controlere pentru implicarea în experiențe de realitate augmentată și pentru a juca jocuri cu realitate augmentată; dispozitive de calcul portabile compuse în principal din software și ecrane de afișare pentru conectarea la calculatoare, tablete, dispozitive mobile și telefoane mobile pentru a permite experiențe globale de realitate virtuală și realitate augmentată; hardware și software pentru operarea dispozitivelor cu senzori; dispozitive electronice cu senzori, camere, proiectoare și microfoane pentru detectarea, captarea și recunoașterea gesturilor, a feței și a vocii; hardware și software pentru detectarea obiectelor, a gesturilor și comenzilor utilizatorului; software descărcabil de jocuri electronice sub formă de jocuri video, jocuri pe calculator, jocuri multimedia interactive și jocuri virtuale, augmentate și cu realitate mixtă; software de calculatoare pentru controlul funcționării dispozitivelor audio și video; software pentru afișare video; software descărcabil pentru accesarea și vizualizarea textului, imaginilor și datelor electronice referitoare la</p>
--	--	--	---	--

				<p>rea accesului la Internet; agende organizatoare electronice; organizatoare electronice personale; aparate electronice de înregistrare și recunoaștere a vocii; dispozitive electronice digitale portabile pentru înregistrarea, organizarea, transmiterea, manipularea, revizuirea și primirea textelor, datelor și fișierelor digitale; calculatoare portabile; dispozitive electronice digitale portabile compuse în principal din software pentru alerte, mesaje, e-mailuri și memento-uri, precum și pentru înregistrarea, organizarea, transmiterea, manipularea, revizuirea și primirea textelor, datelor, fișierelor audio, imaginilor și fișierelor digitale și ecranelor de afișare; software descărcabil pentru accesarea, navigarea și căutarea în bazele de date online; software descărcabil pentru accesarea, monitorizarea, căutarea, afișarea, citirea, recomandarea, partajarea, organizarea și adnotarea de știri, sport, vreme, comentarii și altor informații, a conținutului din periodice, bloguri și site-uri web, precum și a altor texte, date, grafice, imagini, conținut audio, video și multimedia; software descărcabil pentru crearea, compunerea, distribuirea, descărcarea, transmiterea, primirea, redarea, editarea, extragerea, codificarea, decodificarea, afișarea, stocarea și organizarea textelor, datelor, graficii, imaginilor, conținutului audio, video și multimedia, publicațiilor electronice și jocurilor electronice; aparate pentru înregistrarea, transmiterea, reproducerea sunetului sau imaginilor; aparate pentru transmiterea comunicațiilor; aparate pentru stocarea datelor, și anume dispozitive electronice digitale mobile și portabile pentru stocarea fișierelor text, datelor, audio, imaginilor și video; blockchain; software de blockchain; software descărcabil în domeniul blockchain; software descărcabil pentru utilizarea cu monedă digitală, crip-</p>	<p>conferințe în domeniul dezvoltării de software; software descărcabil pentru conversia limbajului natural în comenzi executabile de mașină; software descărcabil pentru facilitarea interacțiunii și comunicării între oameni și platformele AI (inteligentă artificială); interfață de programare a aplicațiilor (API) pentru utilizarea în dezvoltarea de platforme AI (inteligentă artificială), și anume roboți, agenți virtuali și asistenți virtuali; software descărcabil, și anume o interfață interpretativă pentru facilitarea interacțiunii dintre oameni și mașini; software de inteligentă artificială, și anume software de învățare automată, software de percepție vizuală, software de recunoaștere a vorbirii sau a limbajului, software de luare a deciziilor, software de traducere, software de recunoaștere a atingerilor, software de interogare conversațională, software de conversie a limbajului natural în comenzi executabile de către mașină și software de asistent digital; software descărcabil de asistent virtual care poate efectua sarcini sau servicii în numele unui utilizator și care este activat prin introducerea de către utilizator, conștientizarea locației și informații on-line; software descărcabil pentru furnizarea informațiilor pentru consumatori; software descărcabil pentru furnizarea hârtiilor electronice; software descărcabil care cunoaște locația pentru căutarea, determinarea și partajarea locațiilor; software descărcabil pentru căutarea și identificarea oportunităților de angajare; software descărcabil pentru a identifica și a permite utilizatorilor să contacteze reprezentanți guvernamentali; software descărcabil care oferă informații meteorologice bazate pe locație; software descărcabil care furnizează, transmite sau face trimitere la știri sau informații în flux continuu despre evenimente curente; software pentru control parental; software; sisteme de operare a cal-</p>
--	--	--	--	---	---

				<p>tomonedă și monedă virtuală; portofel de monedă digitală și servicii de stocare software; software descărcabil de calculatoare pentru utilizare ca portofel de criptomonede; portofel hardware pentru criptomonede; software descărcabil de calculatoare pentru a fi utilizat ca portofel digital; software descărcabil de calculatoare pentru a fi utilizat ca portofel electronic programe descărcabile de calculator și aplicații software pentru stocarea electronică a datelor; software descărcabil pentru furnizarea unui portofel digital; software descărcabil pentru plăți în monedă digitală și tranzacții de schimb; software descărcabil pentru utilizarea în gestionarea portofelelor de monedă digitală, monedă virtuală, criptomonedă, active digitale și blockchain, active digitalizate, jetoane digitale, jetoane criptografice și jetoane de utilitate; software descărcabil pentru servicii de portofel electronic; portofele electronice descărcabile; software de platformă de registru distribuit; software pentru utilizare cu tehnologia registrelor distribuite; software descărcabil care facilitează capacitatea utilizatorilor de a vizualiza, analiza, înregistra, stoca, monitoriza, gestiona, tranzacționa și schimba monedă digitală, monedă virtuală, criptomonedă, active digitale și blockchain, active digitalizate, jetoane digitale, jetoane criptografice și jetoane de utilitate; software descărcabil pentru trimiterea, primirea, acceptarea, cumpărarea, vânzarea, stocarea, transmiterea, tranzacționarea și schimbul de monedă digitală, monedă virtuală, criptomonedă, active digitale și blockchain, active digitalizate, jetoane digitale, jetoane criptografice și jetoane de utilitate; software descărcabil pentru implementarea și înregistrarea tranzacțiilor financiare; software descărcabil pentru utilizare în tranzacțiile financiare; software descărcabil pentru utilizare în</p>		<p>culatorului; software descărcabil pentru a permite dispozitivelor electronice să partajeze date și să comunice între ele; periferice adaptate pentru a fi folosite la calculatoare; periferice portabile pentru calculatoare, tablete, dispozitive mobile și telefoane mobile; dispozitive pentru streamingul de suporturi digitale; căști și căști audio; hardware de afișare video, și anume drivere video pentru ochelari video; aparate de fotografiat; baterii; carcase de acumuloare; ansambluri de baterii; baterii reîncărcabile; alimentatoare pentru acumuloare; seturi de baterii externe reîncărcabile pentru utilizare cu dispozitive electronice mobile; dispozitive de încărcare și de gestionare a energiei pentru dispozitive electronice mobile; suporturi de încărcare pentru dispozitive electronice mobile; încărcătoare externe pentru utilizare cu calculatoare, tablete, dispozitive mobile și telefoane mobile; carcase de încărcare fără fir pentru utilizare cu calculatoare, tablete, dispozitive mobile și telefoane mobile; adaptoare de curent; adaptoare electrice, cabluri și conectori; genți și huse special adaptate pentru dispozitive electronice mobile; huse și carcase de protecție pentru dispozitive electronice mobile; suporturi, brățări, cleme și carcase de transport special adaptate pentru dispozitive electronice mobile; suporturi de perete pentru montarea dispozitivelor electronice mobile; standuri pentru dispozitive electronice mobile; suporturi pentru dispozitive electronice mobile; telecomenzi pentru dispozitive electronice mobile; difuzoare audio; cabluri și conectori electrice audio și pentru difuzoare; piese și accesorii pentru cabluri electronice; cabluri electronice; cabluri pentru transmiterea semnalelor optice; cabluri de alimentare și conectori de cabluri; microfoane; receptoare audio; emițătoare audio; afișaj video montat pe cap; receptori de semnale electronice;</p>
--	--	--	--	--	--	--

				<p>schimburi financiare; software descărcabil pentru accesarea informațiilor financiare și a datelor și tendințelor pieței; software descărcabil pentru asigurarea autentificării părților la o tranzacție financiară; software descărcabil pentru menținerea registrelor pentru tranzacții financiare; software descărcabil pentru gestionarea securității criptografice a transmisiunilor electronice prin rețele de calculatoare; software descărcabil pentru criptarea și permiterea transmiterii în siguranță a informațiilor digitale pe Internet; software descărcabil pentru a permite utilizatorilor să calculeze parametri legați de tranzacțiile financiare; software descărcabil pentru transferul electronic de fonduri; software descărcabil pentru conversia valutară; software descărcabil pentru colectarea și distribuirea datelor; software descărcabil pentru tranzacții de plată; software descărcabil pentru conectarea calculatoarelor la baze de date locale și la rețele globale de calculatoare; software descărcabil pentru crearea bazelor de date pentru informații și date care pot fi căutate; software descărcabil pentru gestionarea și validarea tranzacțiilor cu monedă digitală, monedă virtuală, activ digital, activ blockchain, activ digitalizat, jeton digital, jeton criptografic și jeton de utilitate; software descărcabil pentru crearea și gestionarea contractelor inteligente; software descărcabil pentru gestionarea tranzacțiilor de plată și de schimb valutar; software și hardware descărcabile pentru utilizare ca portofel de monede digitale, portofel de active virtuale, portofel de active digitale, portofel cu jeton criptografic și portofel de utilitate; software descărcabil pentru crearea unei monede digitale descentralizate și cu sursă deschisă, monedă virtuală, criptomonedă, active digitalizate, token digital pentru utilizare în tranzacții baza-</p>	<p>receptoare video; transmițătoare și receptoare fără fir pentru reproducerea sunetului și a semnalelor; senzori electrici; senzori pentru monitorizarea mișcărilor fizice; cartele SIM; software descărcabil pentru utilizare în managementul relațiilor cu clienții (CRM); software descărcabil pentru facilitarea și aranjarea finanțării și distribuției de strângere de fonduri și donații; software descărcabil pentru servicii on-line de strângere de fonduri caritabile și servicii de donații financiare; software descărcabil pentru utilizare în facilitarea apelurilor vocale prin protocolul Internet (VOIP), a apelurilor telefonice, apelurilor video, mesajelor de text, mesajelor instantanee și serviciilor de rețele sociale on-line; echipamente de telecomunicații pentru furnizarea accesului terților la rețelele de comunicații globale și pentru a permite transmiterea imaginilor video, datelor și vocii prin intermediul acestora, și anume terminale de calculatoare mobile și de acces, terminale de telefonie mobilă, stații de emisie-recepție de bază și părți radio fără fir ale acestora, transmițătoare de date, repetoare de date, routere și comutatoare, circuite de transmisiie, circuite integrate, hardware de calculatoare, clienți și servere mobile de cloud, multiplexoare, procesoare de semnal digital, procesoare de semnal de frecvență radio, circuite de comutare mobile, controlere electrice de trafic aerian, controlere electrice de mobilitate, controlere electrice de acces, porturi la distanță, porturi radio, antene, componente electronice radio, software pentru aplicații de telecomunicații și rețele mobile de bază care cuprind transmițătoare de date, rețele fără fir și portaturi pentru colectarea, transmiterea și gestionarea datelor, vocii și înregistrărilor video; software de comunicații și hardware de calculatoare de comunicații pentru furnizarea accesului la Internet; echipamente</p>
--	--	--	--	--	---

				<p>te pe blockchain; software de aplicație de calculator pentru platforme bazate pe blockchain, și anume software pentru schimburi digitale de obiecte virtuale; software descărcabil pentru crearea, vânzarea și gestionarea jetoanelor bazate pe blockchain sau appcoins; software descărcabil pentru utilizare într-o platformă financiară electronică; software descărcabil pentru procesarea plăților electronice și pentru transferul de fonduri către și de la alte persoane; software de platformă blockchain; software descărcabil pentru utilizarea în gestionarea și implementarea tranzacțiilor cu monedă digitală, monedă virtuală, criptomonedă, activ digital și blockchain, activ digital, jeton digital, jeton criptografic și jeton de utilitate; software descărcabil pentru crearea și gestionarea unei platforme blockchain pentru utilizarea în gestionarea conturilor de monedă digitală, monedă virtuală, criptomonedă, activ digital și blockchain, activ digitalizat, jeton digital, jeton criptografic și jeton de utilitate; software descărcabil pentru gestionarea conturilor de criptomonede și monede digitale; software descărcabil pentru utilizarea în plăți, achiziții și investiții folosind monedă digitală, monedă virtuală, criptomonedă, active digitale și blockchain, active digitalizate, jetoane digitale, jetoane criptografice și jetoane de utilitate; software descărcabil pentru gestionarea conversiei monedei digitale, monedei virtuale, criptomonedei, activelor digitale și blockchain, activelor digitalizate, a jetoanelor digitale, jetoanelor criptografice și jetoanelor de utilitate în monedă forte; software descărcabil pentru dezvoltarea, implementarea și gestionarea aplicațiilor software, precum și pentru integrarea aplicațiilor software pentru conturile de monedă digitală, monedă virtuală, criptomonedă, activ digital și blockchain, activ digitalizat, jeton digi-</p>		<p>de telecomunicații; aparate de recepție și de transmisie radiofonică; receptoare pentru sisteme de poziționare globală (GPS); software descărcabil pentru a permite utilizatorilor să efectueze tranzacții de comerț electronic prin intermediul Internetului și al rețelelor de comunicații; software de calculatoare, descărcabil, care permite utilizatorilor să efectueze plăți și să transfere fonduri; software de calculatoare, descărcabil, care permite utilizatorilor online să efectueze plăți și să transfere fonduri pe mai multe site-uri web și aplicații mobile; software de calculatoare, descărcabil, pentru procesarea plăților electronice; software de calculatoare de tipul unui motor de interogare; software descărcabil pentru facilitarea învățării automate; software descărcabil pentru crearea interfețelor cu utilizatorul; publicații electronice descărcabile; software descărcabil pentru sondaje de opinie; software descărcabil care permite utilizatorilor să posteze întrebări cu opțiuni de răspuns; echipamente foto și video interactive, și anume chioșcuri hardware de calculatoare pentru capturarea, încărcarea, editarea, imprimarea și partajarea de imagini și videoclipuri digitale; software descărcabil pentru sincronizarea datelor într-o stație sau un dispozitiv la distanță, o stație sau un dispozitiv fix sau la distanță; software de comandă și recunoaștere vocală, software de conversie a vorbirii în text; aplicații software activate vocal pentru gestionarea informațiilor personale; software de automatizare a locuinței și de integrare a dispozitivelor casnice; software de comunicații fără fir pentru transmisiuni vocale, audio, video și de date; software descărcabil utilizat pentru controlul dispozitivelor autonome de informare și dispozitivelor de asistență personală; software descărcabil pentru recunoașterea vocii pentru utilizare în legătură cu transmiterea</p>
--	--	--	--	---	--	--

				<p>tal, jeton criptografic și jeton de utilitate; software și hardware descărcabile pentru utilizarea în schimbul electronic de monedă pentru monedă digitală, monedă virtuală, criptomonedă, active digitale și blockchain, active digitalizate, jetoane digitale, jetoane criptografice și jetoane de utilitate; software descărcabil pentru a fi utilizat ca interfață de programare a aplicațiilor (API) pentru dezvoltarea, testarea și integrarea aplicațiilor software blockchain; hardware de calculatoare pentru monedă digitală, monedă virtuală, criptomonedă, activ digital și blockchain și extragerea activelor digitalizate; hardware pentru jetoane de securitate; convertoare valutare electronice; software descărcabil, și anume o platformă financiară electronică care găzduiește mai multe tipuri de plăți și tranzacții într-un telefon mobil integrat, un asistent digital personal (PDA) și un mediu bazat pe web; software descărcabil pentru crearea jetoanelor care pot fi utilizate pentru a plăti produse și servicii, care pot fi tranzacționate sau schimbate pe o valoare în numerar; software descărcabil pentru gestionarea monedei digitale, monedei virtuale, criptomonedei, activelor digitale și blockchain, activelor digitalizate, jetoanelor digitale, jetoanelor criptografice și jetoanelor de utilitate, plăților, transferurilor de bani și transferurilor de mărfuri; software descărcabil pentru utilizare ca interfață de program a aplicație (API) pentru utilizarea în identificarea dispozitivelor hardware de calculatoare; software descărcabil pentru autentificarea accesului utilizatorilor la calculatoare și rețele de calculatoare; software descărcabil pentru utilizare în facilitarea tranzacțiilor securizate; software descărcabil pentru utilizare în accesarea, citirea, urmărirea și utilizarea tehnologiei blockchain; software și hardware descărcabile pentru gestionarea informațiilor privind</p>	<p>vocii și datelor; software descărcabil pentru accesarea, navigarea și căutarea on-line a bazelor de date, a conținutului audio, video și multimedia, jocurilor și a aplicațiilor software, precum și a piețelor de aplicații software; software descărcabil pentru a fi utilizat pentru conectarea și controlul dispozitivelor electronice de tip Internetul lucrurilor (IOT); software de aplicații informatice pentru dispozitive portabile fără fir, și anume software pentru controlul, integrarea, operarea, conectarea și gestionarea dispozitivelor de informații controlate vocal, și anume dispozitive electronice inteligente de consum și dispozitive electronice de asistență personală conectate în cloud și controlate vocal; software descărcabil pentru procesarea, reproducerea, sincronizarea, înregistrarea, organizarea, descărcarea, încărcarea, transmiterea, transmiterea în flux continuu, recepționarea, redarea și vizualizarea fișierelor textelor, multimedia și datelor; software descărcabil pentru programe de televiziune personalizate, interactive și pentru utilizarea în afișarea, manipularea mediilor vizuale, imaginilor grafice, textelor, fotografiilor, ilustrațiilor, animațiilor digitale, clipurilor video, secvențelor de film și datelor audio; software descărcabil sub forma unei aplicații mobile pentru servicii de telecomunicații pentru furnizarea transmisiei de voce, date, video și media prin intermediul Internetului și al unei rețele globale de calculatoare sau alte dispozitive electronice portabile de consum; software descărcabil pentru căutarea ghidurilor de explorare a divertismentului de televiziune; software descărcabil pentru căutarea, localizarea, compilarea, indexarea, corelarea, navigarea, obținerea, descărcarea, primirea, codificarea, decodificarea, redarea, stocarea și organizarea textelor, datelor, imaginilor, graficii, audio și video pe o rețea globală de calculatoare;</p>
--	--	--	--	--	--

				<p>identitatea, drepturilor de acces la resurse de informații și aplicații și funcționalitatea de autentificare; software descărcabil pentru servicii de verificare, autentificare și gestionare a identificării rețelei în scopuri de securitate; software de autentificare, descărcabil, pentru controlul accesului și comunicațiilor cu calculatoare și rețele de calculatoare; carduri de credit și carduri de plată codificate magnetic; dispozitive de criptare; jetoane de securitate; software descărcabil pentru utilizare ca simbol de securitate; software descărcabil utilizat la emiterea monedei digitale, monedei virtuale, criptomonedei, activelor digitale și blockchain, activelor digitizate, jetoanelor digitale, jetoanelor criptografice și jetoanelor de utilitate; jetoane criptografice și de utilitate; software descărcabil utilizat în auditul monedei digitale, monedei virtuale, criptomonedei, activelor digitale și blockchain, activelor digitizate, jetoanelor digitale, jetoanelor criptografice și jetoanelor de utilitate; server publicitar, și anume un server de calculator pentru stocarea reclamelor și livrarea reclamelor pe site-uri web; altimetre; interfață de programare a aplicațiilor (API) pentru software de calculatoare pentru dezvoltarea și crearea experiențelor de realitate virtuală, realitate augmentată și realitate mixtă; interfață de programare a aplicațiilor (API) pentru programe de calculator care facilitează serviciile on-line pentru rețelele de socializare și pentru extragerea, încărcarea, descărcarea, accesul și gestionarea datelor; interfață de programare a aplicațiilor (API) pentru software care facilitează servicii on-line pentru rețelele sociale și pentru extragerea, încărcarea, descărcarea, accesul și gestionarea datelor; interfață de programare a aplicațiilor (API) pentru utilizarea în crearea aplicațiilor software; ochelari de realitate augmenta-</p>		<p>software descărcabil pentru îmbunătățirea accesului mobil la Internet prin intermediul calculatoarelor, calculatoarelor mobile și dispozitivelor de comunicații mobile; software descărcabil pentru formatarea și conversia conținutului, textului, operelor vizuale, operelor audio, operelor audio-vizuale, operelor literare, datelor, fișierelor, documentelor și operelor electronice într-un format compatibil cu dispozitivele electronice portabile și calculatoarele; echipamente și instrumente de comunicații electronice, și anume dispozitive electronice digitale mobile și portabile pentru trimiterea și primirea de fișiere text, date, audio, imagini și video; aparate și instrumente de telecomunicații, și anume difuzoare și microfoane vândute ca elemente componente ale calculatoarelor, dispozitive electronice digitale mobile și portabile pentru trimiterea și primirea apelurilor telefonice, mesaje text, poștă electronică și alte date digitale, precum și pentru utilizarea în furnizarea accesului la Internet; agende organizatoare electronice; organizatoare electronice personale; aparate electronice de înregistrare și recunoaștere a vocii; dispozitive electronice digitale portabile pentru înregistrarea, organizarea, transmiterea, manipularea, revizuirea și primirea textelor, datelor, fișierelor digitale; calculatoare portabile; dispozitive electronice digitale portabile compuse în principal din software pentru alerte, mesaje, e-mailuri și memento-uri, precum și pentru înregistrarea, organizarea, transmiterea, manipularea, revizuirea și primirea textelor, datelor, fișierelor audio, imaginilor și fișierelor digitale și ecranelor de afișare; software descărcabil pentru accesarea, navigarea și căutarea în bazele de date on-line; software descărcabil pentru accesarea, monitorizarea, căutarea, afișarea, citirea, recomandarea, partajarea, organizarea și adnotarea de știri, sport, vreme, comentarii și</p>
--	--	--	--	---	--	--

				<p>tă; căști de realitate augmentată; software de realitate augmentată; software de realitate augmentată pentru divertisment interactiv; software de realitate augmentată pentru navigarea într-un mediu de realitate augmentată; software de realitate augmentată pentru urmărirea obiectelor, controlul mișcării și vizualizarea conținutului; software de realitate augmentată pentru operarea căștilor de realitate augmentată; software de realitate augmentată pentru ca utilizatorii să experimenteze vizualizarea, manipularea și imersiunea în realitate augmentată; cabluri, și anume cabluri electronice și cabluri de conectare; huse, curele, brățări de încheietura mâinii și de braț pentru dispozitive electronice de monitorizare; software de aplicație de calculator pentru telefoane inteligente și dispozitive mobile în domeniile fitness și exerciții fizice, cu servicii de antrenament personal, asistență profesională individualizată, antrenamente și evaluări de fitness; software de aplicație pentru calculator pentru utilizare în legătură cu configurarea și controlul hardware de calculatoare portabil și perifericelor de calculator portabil; hardware de calculatoare pentru afișarea datelor și video; hardware de calculatoare pentru utilizare la măsurarea ritmului cardiac; hardware de calculatoare pentru utilizare la efectuarea electrocardiogramelor; software pentru sisteme de operare pe calculator; echipamente periferice de calculator pentru utilizare cu ceasuri inteligente, și anume benzi și curele pentru ceasuri inteligente; periferice de calculator pentru afișarea datelor și video; periferice de calculator pentru dispozitive mobile pentru afișarea datelor și video, și anume periferice purtate pe cap pentru dispozitive mobile pentru afișarea datelor și video; periferice de calculator pentru dispozitive mobile pentru</p>	<p>altor informații, a conținutului din periodice, bloguri și site-uri web, precum și a altor texte, date, grafice, imagini, conținut audio, video și multimedia; software descărcabil pentru crearea, compunerea, distribuirea, descărcarea, transmiterea, primirea, redarea, editarea, extragerea, codificarea, decodificarea, afișarea, stocarea și organizarea textelor, datelor, graficii, imaginilor, conținutului audio, video și multimedia, publicațiilor electronice și jocurilor electronice; aparate pentru înregistrarea, transmiterea, reproducerea sunetului sau imaginilor; aparate pentru transmiterea comunicațiilor; aparate pentru stocarea datelor, și anume dispozitive electronice digitale mobile și portabile pentru stocarea fișierelor text, datelor, audio, imaginilor și video; blockchain; software de blockchain; software descărcabil în domeniul blockchain; software descărcabil pentru utilizarea cu monedă digitală, criptomonedă și monedă virtuală; portofel de monedă digitală și servicii de stocare software; software descărcabil de calculatoare pentru utilizare ca portofel de criptomonedă; portofel hardware pentru criptomonedă; software descărcabil de calculatoare pentru a fi utilizat ca portofel digital; software descărcabil de calculatoare pentru a fi utilizat ca portofel electronic programe descărcabile de calculator și aplicații software pentru stocarea electronică a datelor; software descărcabil pentru furnizarea unui portofel digital; software descărcabil pentru plăți în monedă digitală și tranzacții de schimb; software descărcabil pentru utilizarea în gestionarea portofelilor de monedă digitală, monedă virtuală, criptomonedă, active digitale și blockchain, active digitalizate, jetoane digitale, jetoane criptografice și jetoane de utilitate; software descărcabil pentru servicii de portofel electronic; portofele electronice descărcabile; software de plat-</p>
--	--	--	--	--	---

			<p>accesarea și transmiterea de la distanță a datelor, și anume periferice purtate pe cap pentru dispozitive mobile pentru accesarea și transmiterea de la distanță a datelor; periferice de calculator pentru dispozitive mobile, și anume dispozitive electronice, monitoare, senzori și afișaje pentru detectarea, monitorizarea, înregistrarea, afișarea, măsurarea și transmiterea datelor de poziționare globală, direcție, distanței, altitudine, vitezei, informații de navigație, informații meteorologice, temperatură, nivel de activitate fizică, ritm cardiac, puls, tensiune arterială, calorii arse, pași făcuți și date biometrice; periferice de calculator pentru accesarea și transmiterea de la distanță a datelor; software de calculatoare și software de aplicație de calculator pentru telefoane mobile și dispozitive digitale personale care oferă o evaluare și un scor de fitness prin compararea performanțelor atletice și a nivelurilor de fitness anterioare cu performanțele atletice și nivelurile de fitness viitoare și oferă sfaturi și antrenamente personalizate pentru îmbunătățirea în domenii specifice ale unui anumit sport sau ale unei activități de fitness; software de calculator și software de aplicație pentru telefoane mobile și dispozitive digitale personale care monitorizează, urmăresc și compară activitatea sportivă și nivelul de fitness; software de calculatoare și software de aplicație de calculator pentru telefoane mobile și dispozitive digitale personale care evaluează nivelul de fitness și atletism al unui utilizator și oferă scoruri de fitness; software de calculatoare și aplicații software pentru telefoane mobile și dispozitive digitale personale care oferă sfaturi, instruire și antrenamente personalizate, pentru a îmbunătăți scorul de fitness al utilizatorului; software de calculatoare și software de aplicație de calculator pentru telefoane</p>	<p>formă de registru distribuit; software pentru utilizare cu tehnologia registrelor distribuite; software descărcabil care facilitează capacitatea utilizatorilor de a vizualiza, analiza, înregistra, stoca, monitoriza, gestiona, tranzacționa și schimba monedă digitală, monedă virtuală, criptomonedă, active digitale și blockchain, active digitizate, jetoane digitale, jetoane criptografice și jetoane de utilitate; software descărcabil pentru trimiterea, primirea, acceptarea, cumpărarea, vânzarea, stocarea, transmiterea, tranzacționarea și schimbul de monedă digitală, monedă virtuală, criptomonedă, active digitale și blockchain, active digitizate, jetoane digitale, jetoane criptografice și jetoane de utilitate; software descărcabil pentru implementarea și înregistrarea tranzacțiilor financiare; software descărcabil pentru utilizare în tranzacțiile financiare; software descărcabil pentru utilizare în schimburi financiare; software descărcabil pentru accesarea informațiilor financiare și a datelor și tendințelor pieței; software descărcabil pentru asigurarea autentificării părților la o tranzacție financiară; software descărcabil pentru menținerea registrelor pentru tranzacții financiare; software descărcabil pentru gestionarea securității criptografice a transmisiunilor electronice prin rețele de calculatoare; software descărcabil pentru criptarea și permiterea transmiterii în siguranță a informațiilor digitale pe Internet; software descărcabil pentru a permite utilizatorilor să calculeze parametri legați de tranzacțiile financiare; software descărcabil pentru transferul electronic de fonduri; software descărcabil pentru conversia valutară; software descărcabil pentru colectarea și distribuirea datelor; software descărcabil pentru tranzacții de plată; software descărcabil pentru conectarea calculatoarelor la baze de date locale și la rețele globale de calculatoare;</p>
--	--	--	---	---

				<p>mobile și dispozitive digitale personale pentru a comunica cu console de jocuri, calculatoare personale, dispozitive digitale personale și telefoane mobile, în ceea ce privește timpul, ritmul, viteza, pașii făcuți, îndemânarea sportivă, calorii arse, agilitatea, mișcarea, echilibrul, coordonarea și flexibilitatea; software de calculatoare și programe de aplicații informatice pentru telefoane mobile și dispozitive digitale personale pentru monitorizarea, încărcarea și descărcarea de date privind activitatea sportivă, antrenamentul fizic și nivelul de fitness pe Internet și alte rețele de calculatoare și de comunicații electronice; software de calculatoare și software de aplicație de calculator care detectează mișcările utilizatorului în timpul activității fizice, sesiunilor de fitness, antrenamentelor, pentru a furniza scoruri și evaluări personalizate de fitness; software de calculatoare și firmware, și anume programe de sistem de operare, software de sincronizare a bazelor de date și programe de sincronizare a datelor; instrumente pentru dezvoltarea de software de calculatoare; programe de calculator pentru accesarea, răsfoirea și căutarea în bazele de date on-line; software de calculatoare pentru accesarea, monitorizarea, căutarea, afișarea, citirea, recomandarea, partajarea, organizarea și adnotarea știrilor, sportului, vremii, comentariilor și a altor informații, conținutului din periodice, bloguri și site-uri web, precum și a altor texte, date, grafice, imagini, conținut audio, video și multimedia; software de calculatoare pentru a comunica cu consolele de jocuri în ceea ce privește timpul, ritmul, viteza, pașii făcuți, abilitățile atletice, calorii arse, agilitatea, mișcarea, echilibrul, coordonarea și flexibilitatea; programe de calculator pentru crearea, realizarea, distribuirea, descărcarea, transmiterea, primirea, redarea, edita-</p>	<p>software descărcabil pentru crearea bazelor de date pentru informații și date care pot fi căutate; software descărcabil pentru gestionarea și validarea tranzacțiilor cu monedă digitală, monedă virtuală, criptomonedă, activ digital, activ blockchain, activ digitalizat, jeton digital, jeton criptografic și jeton de utilitate; software descărcabil pentru crearea și gestionarea contractelor inteligente; software descărcabil pentru gestionarea tranzacțiilor de plată și de schimb valutar; software și hardware descărcabile pentru utilizare ca portofel de monede digitale, portofel de monede virtuale, portofel de active digitale, portofel cu jeton criptografic și portofel de utilitate; software descărcabil pentru crearea unei monede digitale descentralizate și cu sursă deschisă, monedă virtuală, criptomonedă, active digitizate, token digital pentru utilizare în tranzacții bazate pe blockchain; software de aplicație de calculator pentru platforme bazate pe blockchain, și anume software pentru schimburi digitale de obiecte virtuale; software descărcabil pentru crearea, vânzarea și gestionarea jetoanelor bazate pe blockchain sau appcoins; software descărcabil pentru utilizare într-o platformă financiară electronică; software descărcabil pentru procesarea plăților electronice și pentru transferul de fonduri către și de la alte persoane; software de platformă blockchain; software descărcabil pentru utilizarea în gestionarea și implementarea tranzacțiilor cu monedă digitală, monedă virtuală, criptomonedă, activ digital și blockchain, activ digital, jeton digital, jeton criptografic și jeton de utilitate; software descărcabil pentru crearea și gestionarea unei platforme blockchain pentru utilizarea în gestionarea conturilor de monedă digitală, monedă virtuală, criptomonedă, activ digital și blockchain, activ digitalizat, jeton digital, jeton criptografic și jeton</p>
--	--	--	--	--	--

				<p>rea, extragerea, codificarea, decodificarea, afișarea, stocarea și organizarea textelor, datelor, graficii, imaginilor, conținutului audio, video și multimedia, precum și publicații electronice și jocuri electronice; software de calculatoare pentru crearea, editarea, încărcarea, descărcarea, accesarea, vizualizarea, postarea, afișarea, marcarea, etichetarea, bloggingul, streamingul, legarea, adnotarea, indicarea sentimentelor despre, comentarea, încorporarea, transmiterea și partajarea sau furnizarea în alt mod de suporturi electronice sau informații prin intermediul calculatorului, Internetului și rețelelor de comunicații; software de calculatoare pentru crearea, gestionarea și interacțiunea cu o comunitate online; software de calculatoare pentru fitness și managementul greutateii; software de calculatoare pentru fitness, evaluări de fitness și activități sportive; software de calculatoare pentru integrarea datelor electronice cu medii din lumea reală în scopuri de divertisment, comunicare și rețele sociale; software de calculatoare pentru gestionarea informațiilor privind urmărirea, confortabilitatea și motivarea cu un program de sănătate și fitness; software de calculatoare pentru modificarea și permiterea transmiterii de imagini, conținutului audio, audio-vizual și video și date; software de calculatoare pentru modificarea fotografiilor, imaginilor și a conținutului audio, video și audio-vizual cu filtre fotografice și efecte de realitate virtuală, realitate mixtă și realitate augmentată (AR), și anume grafică, animații, text, desene, geoetichete, etichete de metadate, hyperlink-uri; software de calculatoare pentru monitorizarea, prelucrarea, afișarea, stocarea și transmiterea datelor referitoare la activitatea fizică a unui utilizator; software de calculatoare pentru procesarea imaginilor, graficelor, conținutului audio, video și</p>		<p>de utilitate; software descărcabil pentru gestionarea conturilor de criptomonede și monede digitale; software descărcabil pentru utilizarea în plăți, achiziții și investiții folosind monedă digitală, monedă virtuală, criptomonedă, active digitale și blockchain, active digitizate, jetoane digitale, jetoane criptografice și jetoane de utilitate; software descărcabil pentru gestionarea conversiei monedei digitale, monedei virtuale, criptomonedei, activelor digitale și blockchain, activelor digitizate, a jetoanelor digitale, jetoanelor criptografice și jetoanelor de utilitate în monedă forte; software descărcabil pentru dezvoltarea, implementarea și gestionarea aplicațiilor software, precum și pentru integrarea aplicațiilor software pentru conturile de monedă digitală, monedă virtuală, criptomonedă, activ digital și blockchain, activ digitalizat, jeton digital, jeton criptografic și jeton de utilitate; software și hardware descărcabile pentru utilizarea în schimbul electronic de monedă pentru monedă digitală, monedă virtuală, criptomonedă, active digitale și blockchain, active digitizate, jetoane digitale, jetoane criptografice și jetoane de utilitate; software descărcabil pentru a fi utilizat ca interfață de programare a aplicațiilor (API) pentru dezvoltarea, testarea și integrarea aplicațiilor software blockchain; hardware de calculatoare pentru monedă digitală, monedă virtuală, criptomonedă, activ digital și blockchain și extragerea activelor digitalizate; hardware pentru jetoane de securitate; convertoare valutare electronice; software descărcabil, și anume o platformă financiară electronică care găzduiește mai multe tipuri de plăți și tranzacții într-un telefon mobil integrat, un asistent digital personal (PDA) și un mediu bazat pe web; software descărcabil pentru crearea jetoanelor care pot fi utilizate pentru a plăti produse și servicii, care pot fi tranzac-</p>
--	--	--	--	---	--	--

				<p>textului; programe de calculator pentru trimiterea și primirea mesajelor electronice, graficii, imaginilor, conținutului audio și audiovizual prin intermediul calculatorului, Internetului și rețelelor de comunicații; software de calculatoare pentru trimiterea și primirea mesajelor electronice, alerte, notificări și memento-uri; software de calculatoare pentru detectarea, monitorizarea, înregistrarea, afișarea, măsurarea și transmiterea poziționării globale, direcției, distanței, altitudinii, vitezei, informațiilor de navigație, informațiilor meteorologice, temperaturii, nivelului de activitate fizică, ritmului cardiac, frecvenței pulsului, tensiunii arteriale, caloriilor arse, pașilor parcurși și datelor biometrice; software de calculatoare pentru instalarea, configurarea, operarea și controlul dispozitivelor portabile, dispozitivelor portabile, telefoanelor mobile, calculatoarelor și perifericelor de calculator; software de calculatoare pentru rețele sociale și interacțiunea cu comunitățile on-line; software de calculatoare pentru colectarea, gestionarea, editarea, organizarea, modificarea, transmiterea, partajarea și stocarea datelor și informațiilor; software de calculatoare pentru redirecționarea mesajelor, mesajelor de poștă electronică și/sau a altor date către unul sau mai multe dispozitive electronice portabile de comunicare fără fir de la un depozit de date de pe/sau asociat cu un calculator personal sau cu un server; software de calculatoare pentru urmărirea și gestionarea informațiilor privind programele de sănătate, fitness și bunăstare; software de calculatoare folosite ca interfață de programare a aplicațiilor (API); software de calculatoare destinat utilizării ca interfață de programare a aplicațiilor (API); software de calculatoare pentru vizualizarea imaginilor digitale și a fotografiilor furnizate ca actualizări pentru sau în combinație</p>	<p>ționate sau schimbate pe o valoare în numerar; software descărcabil pentru gestionarea monedei digitale, monedei virtuale, criptomonedei, activelor digitale și blockchain, activelor digitalizate, jetoanelor digitale, jetoanelor criptografice și jetoanelor de utilitate, plăților, transferurilor de bani și transferurilor de mărfuri; software descărcabil pentru utilizare ca interfață de program a aplicație (API) pentru utilizarea în identificarea dispozitivelor hardware de calculatoare; software descărcabil pentru autentificarea accesului utilizatorilor la calculatoare și rețele de calculatoare; software descărcabil pentru utilizare în facilitarea tranzacțiilor securizate; software descărcabil pentru utilizare în accesarea, citirea, urmărirea și utilizarea tehnologiei blockchain; software și hardware descărcabile pentru gestionarea informațiilor privind identitatea, drepturilor de acces la resurse de informații și aplicații și funcționalitatea de autentificare; software descărcabil pentru servicii de verificare, autentificare și gestionare a identificării rețelei în scopuri de securitate; software de autentificare, descărcabil, pentru controlul accesului și comunicațiilor cu calculatoare și rețele de calculatoare; carduri de credit și carduri de plată codificate magnetice; dispozitive de criptare; jetoane de securitate; software descărcabil pentru utilizare ca simbol de securitate; software descărcabil utilizat la emiterea monedei digitale, monedei virtuale, criptomonedei, activelor digitale și blockchain, activelor digitalizate, jetoanelor digitale, jetoanelor criptografice și jetoanelor de utilitate; jetoane criptografice și de utilitate; software descărcabil utilizat în auditul monedei digitale, monedei virtuale, criptomonedei, activelor digitale și blockchain, activelor digitalizate, jetoanelor digitale, jetoanelor criptografice și jetoanelor de utilitate; server publicitar, și anume un server de calculator pentru</p>
--	--	--	--	---	---

				<p>cu dispozitive cu ecran de afișare montat pe cap; software de calculatoare pentru furnizarea conținutului, datelor și informațiilor fără fir; software de calculatoare pentru comunicarea datelor fără fir pentru primirea, procesarea, transmiterea și afișarea informațiilor referitoare la fitness, grăsimea corporală, indicele de masă corporală; software de calculatoare în domeniul sănătății, fitness-ului, exercițiilor fizice și bunăstării pentru detectarea, monitorizarea, înregistrarea, afișarea, măsurarea și transmiterea poziționării globale, direcției, distanței, altitudinii, vitezei, informațiilor de navigație, temperaturii, nivelului de activitate fizică, ritmului cardiac, pulsului, tensiunii arteriale, calorilor arse, pașilor parcurși și datelor biometrice, precum și pentru urmărirea și gestionarea informațiilor privind programele de sănătate, fitness, exerciții fizice și bunăstare; software de calculatoare care detectează mișcările utilizatorului în timpul activității fizice, sesiunilor de fitness, antrenamentelor, pentru a oferi scoruri și evaluări personalizate de fitness; software de calculatoare care evaluează nivelul de fitness și atletismul unui utilizator și oferă scoruri de fitness; software de calculatoare care monitorizează, urmărește și compară activitatea sportivă și nivelul de fitness; software de calculatoare care oferă o evaluare a fitness-ului și un scor de fitness prin compararea performanțelor atletice și a nivelurilor de fitness anterioare cu performanțe atletice și niveluri de fitness viitoare și oferă sfaturi și antrenamente personalizate pentru îmbunătățirea în anumite domenii ale unui anumit sport sau activitate de fitness; software de calculatoare care oferă sfaturi, instruire și antrenamente personalizate, pentru a îmbunătăți scorul de fitness al utilizatorului; software de calculatoare pentru a permite accesarea, afișarea, edita-</p>		<p>stocarea reclamelor și livrarea reclamelor pe site-uri web; altimetre; interfață de programare a aplicațiilor (API) pentru software de calculatoare pentru dezvoltarea și crearea experiențelor de realitate virtuală, realitate augmentată și realitate mixtă; interfață de programare a aplicațiilor (API) pentru programe de calculator care facilitează serviciile on-line pentru rețelele de socializare și pentru extragerea, încărcarea, descărcarea, accesul și gestionarea datelor; interfață de programare a aplicațiilor (API) pentru software care facilitează servicii on-line pentru rețelele sociale și pentru extragerea, încărcarea, descărcarea, accesul și gestionarea datelor; interfață de programare a aplicațiilor (API) pentru utilizarea în crearea aplicațiilor software; ochelari de realitate augmentată; căști de realitate augmentată; software de realitate augmentată pentru divertisment interactiv; software de realitate augmentată pentru navigarea într-un mediu de realitate augmentată; software de realitate augmentată pentru urmărirea obiectelor, controlul mișcării și vizualizarea conținutului; software de realitate augmentată pentru operarea căștilor de realitate augmentată; software de realitate augmentată pentru ca utilizatorii să experimenteze vizualizarea, manipularea și imersiunea în realitate augmentată; cabluri, și anume cabluri electronice și cabluri de conectare; huse, curele, brățări de încheietura mâinii și de braț pentru dispozitive electronice de monitorizare; software de aplicație de calculator pentru telefoane inteligente și dispozitive mobile în domeniile fitness și exerciții fizice, cu servicii de antrenament personal, asistență profesională individualizată, antrenamente și evaluări de fitness; software de aplicație pentru calculator pentru utilizare în legătură cu configurarea și controlul hardware de calculatoare</p>
--	--	--	--	--	--	---

				<p>rea, conectarea, partajarea și furnizarea în alt mod de medii și informații electronice prin Internet și rețele de comunicații; software de calculatoare pentru a permite dezvoltarea, evaluarea, testarea și întreținerea aplicațiilor software mobile pentru dispozitive de comunicații electronice portabile, și anume telefoane mobile, telefoane inteligente, calculatoare portabile și tablete; software de calculatoare pentru îmbunătățirea capacităților audio-vizuale ale aplicațiilor multimedia, și anume pentru redarea tridimensională a graficelor, imaginilor statice și imaginilor în mișcare furnizate ca actualizări pentru sau în combinație cu dispozitive cu ecran de afișare montate pe cap; software de calculatoare, software de calculatoare descărcabil și software de aplicație mobilă pentru crearea, gestionarea și accesarea grupurilor în cadrul comunităților virtuale; software de calculatoare, și anume o aplicație care oferă funcționalități de rețea socială; software de calculatoare, și anume o interfață interpretativă pentru facilitarea interacțiunii dintre oameni și mașini; software de calculatoare, și anume instrumente de dezvoltare de software pentru crearea, depanarea și implementarea de aplicații software pentru ochelari inteligenți, afișaje aproape de ochi, afișaje montate pe cap și telefoane inteligente; computere, și anume ceasuri inteligente; cabluri de conectare; ochelari video digitali; produse digitale de optică, afișaje video montate pe cap, și anume microecrane și optica asociată, căști de realitate virtuală, electronice asociate, și anume cabluri și adaptoare de conectare, software și firmware pentru afișarea de jocuri video, de medii electronice și imagini; software de aplicații de calculator, descărcabile, pentru telefoane mobile, telefoane inteligente, calculatoare, tablete, ochelari inteligenți, ochelari video</p>	<p>portabil și perifericelor de calculator portabil; hardware de calculatoare pentru afișarea datelor și video; hardware de calculatoare pentru utilizare la măsurarea ritmului cardiac; hardware de calculatoare pentru utilizare la efectuarea electrocardiogramelor; software pentru sisteme de operare pe calculator; echipamente periferice de calculator pentru utilizare cu ceasuri inteligente, și anume benzi și curele pentru ceasuri inteligente; periferice de calculator pentru afișarea datelor și video; periferice de calculator pentru dispozitive mobile pentru afișarea datelor și video, și anume periferice purtate pe cap pentru dispozitive mobile pentru afișarea datelor și video; periferice de calculator pentru dispozitive mobile pentru accesarea și transmiterea de la distanță a datelor, și anume periferice purtate pe cap pentru dispozitive mobile pentru accesarea și transmiterea de la distanță a datelor; periferice de calculator pentru dispozitive mobile, și anume dispozitive electronice, monitoare, senzori și afișaje pentru detectarea, monitorizarea, înregistrarea, afișarea, măsurarea și transmiterea datelor de poziționare globală, direcție, distanței, altitudine, vitezei, informații de navigație, informații meteorologice, temperatură, nivel de activitate fizică, ritm cardiac, puls, tensiune arterială, calorii arse, pași făcuți și date biometrice; periferice de calculator pentru accesarea și transmiterea de la distanță a datelor; software de calculatoare și software de aplicație de calculator pentru telefoane mobile și dispozitive digitale personale care oferă o evaluare și un scor de fitness prin compararea performanțelor atletice și a nivelurilor de fitness anterioare cu performanțele atletice și nivelurile de fitness viitoare și oferă sfaturi și antrenamente personalizate pentru îmbunătățirea în domenii specifice ale unui anumit sport sau ale unei activități de fitness; software de</p>
--	--	--	--	--	--

			<p>digitali, dispozitive electronice digitale portabile, și anume ochelari, ochelari de protecție și căști, afișaje montate pe cap, sisteme de afișare aproape de ochi, rețele de comunicații, servicii de cloud computing și sisteme informatice pentru comunicarea între dispozitive, rețele și servicii; software de aplicație informatice descărcabile pentru ochelari inteligenți, sisteme de afișare în apropierea ochilor și afișaje montate pe cap pentru afișarea pictogramelor, determinarea și răspunsul la selecția de pictograme de către utilizator, controlul conexiunilor și comunicării cu alte dispozitive, rețele și sisteme, operarea unei camere pentru a înregistra și afișa imagini și fișiere audio-vizuale, organizarea fișierelor digitale de imagini și fișiere audio-vizuale, controlul microfoanelor, controlul nivelului de sunet al difuzoarelor încorporate, transferul de fișiere informatice între ochelarii inteligenți, sistemele de afișare în apropierea ochilor, afișajele montate pe cap și alte dispozitive, rețele și sisteme, controlul notificărilor utilizatorului, controlul unui touchpad, controlul și obținerea datelor de la senzorii din ochelarii inteligenți, din sistemele de afișare aproape de ochi și din afișajele montate pe cap, inclusiv accelerometre, senzori barometrici, temperatură, înclinare, rotație, senzori de orientare a capului și receptori GPS, controlul vitezei procesorului și detectarea și afișarea nivelului de încărcare a bateriei și afișarea, capturarea, înregistrarea și transmiterea datelor, imaginilor și conținutului audio-vizual în medii de realitate standard, realitate augmentată și realitate mixtă; software de aplicație de calculator, descărcabilă, pentru ochelari inteligenți, sisteme de afișare aproape de ochi și afișaje montate pe cap pentru generarea și afișarea conținutului de realitate standard, realitate augmentată și realitate mixtă;</p>	<p>calculator și software de aplicație pentru telefoane mobile și dispozitive digitale personale care monitorizează, urmăresc și compară activitatea sportivă și nivelul de fitness; software de calculatoare și software de aplicație de calculator pentru telefoane mobile și dispozitive digitale personale care evaluează nivelul de fitness și atletism al unui utilizator și oferă scoruri de fitness; software de calculatoare și aplicații software pentru telefoane mobile și dispozitive digitale personale care oferă sfaturi, instruire și antrenamente personalizate, pentru a îmbunătăți scorul de fitness al utilizatorului; software de calculatoare și software de aplicație de calculator pentru telefoane mobile și dispozitive digitale personale pentru a comunica cu console de jocuri, calculatoare personale, dispozitive digitale personale și telefoane mobile, în ceea ce privește timpul, ritmul, viteza, pașii făcuți, îndemânarea sportivă, calorile arse, agilitatea, mișcarea, echilibrul, coordonarea și flexibilitatea; software de calculatoare și programe de aplicații informatice pentru telefoane mobile și dispozitive digitale personale pentru monitorizarea, încărcarea și descărcarea de date privind activitatea sportivă, antrenamentul fizic și nivelul de fitness pe Internet și alte rețele de calculatoare și de comunicații electronice; software de calculatoare și software de aplicație de calculator care detectează mișcările utilizatorului în timpul activității fizice, sesiunilor de fitness, antrenamentelor, pentru a furniza scoruri și evaluări personalizate de fitness; software de calculatoare și programe de sistem de operare, software de sincronizare a bazelor de date și programe de sincronizare a datelor; instrumente pentru dezvoltarea de software de calculatoare; programe de calculator pentru accesarea, răsfoirea și căutarea în bazele de date on-line; software</p>
--	--	--	--	---

			<p>software de aplicație de calculator, descărcabilă, pentru ochelari inteligenți, sisteme de afișare în apropierea ochilor și afișaje montate pe cap pentru comunicarea cu alți ochelari inteligenți, sisteme de afișare în apropierea ochilor și afișaje montate pe cap; software de calculatoare, descărcabil, pentru a permite capturarea, stocarea și transmiterea fotografiilor, videoclipurilor, datelor și informațiilor cu datele biometrice, de sănătate și alte date de performanță ale unui utilizator suprapuse și integrate în înregistrare; software de calculatoare, descărcabil, pentru vizualizarea și interacțiunea cu un flux de imagini, conținut audio, audio-vizual și video și text și date asociate; software de calculatoare, descărcabil, și anume aplicație mobilă descărcabilă pentru setarea, configurarea și controlul de hardware de calculatoare portabil și perifericelor de calculator portabil; cabluri electrice; adaptoare electrice; dispozitive electronice de monitorizare care încorporează indicatori care se aprind și își schimbă culoarea în funcție de nivelul cumulativ de activitate al purtătorului; dispozitive electronice de monitorizare care încorporează microprocesoare, afișaj digital și accelerometre, pentru detectarea, stocarea, raportarea, monitorizarea, încărcarea și descărcarea datelor privind sportul, antrenamentul de fitness și activități pe Internet, precum și comunicarea cu console de jocuri și computere personale în ceea ce privește timpul, ritmul, viteza, pașii făcuți, îndemânarea sportivă, calorii arse, ritmul cardiac și corporal, poziționarea globală, direcția, distanța, altitudinea, informații despre navigație și vreme; instrumente și aparate electronice de navigație; senzori de fitness și de exerciții fizice, monitoare și afișaje pentru detectarea, monitorizarea, înregistrarea, afișarea, măsurarea și transmiterea in-</p>	<p>de calculatoare pentru accesarea, monitorizarea, căutarea, afișarea, citirea, recomandarea, partajarea, organizarea și adnotarea știrilor, sportului, vremii, comentariilor și a altor informații, conținutului din periodice, bloguri și site-uri web, precum și a altor texte, date, grafice, imagini, conținut audio, video și multimedia; software de calculatoare pentru a comunica cu consolele de jocuri în ceea ce privește timpul, ritmul, viteza, pașii făcuți, abilitățile atletice, calorii arse, agilitatea, mișcarea, echilibrul, coordonarea și flexibilitatea; programe de calculator pentru crearea, realizarea, distribuirea, descărcarea, transmiterea, primirea, redarea, editarea, extragerea, codificarea, decodificarea, afișarea, stocarea și organizarea textelor, datelor, graficii, imaginilor, conținutului audio, video și multimedia, precum și publicații electronice și jocuri electronice; software de calculatoare pentru crearea, editarea, încărcarea, descărcarea, accesarea, vizualizarea, postarea, afișarea, marcarea, etichetarea, bloggingul, stream-ingul, legarea, adnotarea, indicarea sentimentelor despre, comentarea, încorporarea, transmiterea și partajarea sau furnizarea în alt mod de suporturi electronice sau informații prin intermediul calculatorului, Internetului și rețelelor de comunicații; software de calculatoare pentru crearea, gestionarea și interacțiunea cu o comunitate on-line; software de calculatoare pentru fitness și managementul greutateii; software de calculatoare pentru fitness, evaluări de fitness și activități sportive; software de calculatoare pentru integrarea datelor electronice cu medii din lumea reală în scopuri de divertisment, comunicare și rețele sociale; software de calculatoare pentru gestionarea informațiilor privind urmărirea, conformitatea și motivarea cu un program de sănătate și fitness; software de calculatoare pentru modificarea și per-</p>
--	--	--	--	--

				<p>formațiilor privind poziționarea globală, direcția, distanța, altitudinea, viteza, temperatura și navigația, pentru a fi purtate în timpul exercițiilor și pentru activități sportive; software de recunoaștere a gesturilor; ochelari cu funcție de comunicare fără fir; aparate de poziționare globală; ochelari de protecție pentru a permite experiențe de realitate virtuală, realitate augmentată și realitate mixtă; hardware și software pentru vizualizarea imaginilor virtuale în crearea realității virtuale, augmentate și mixte; afișaj video montat pe cap; dispozitive cu ecran de afișare montat pe cap și părțile componente ale acestora, și anume plăci de afișare video; căști cu microfon; căști pentru utilizare cu calculatoare; software de divertisment interactiv; circuite electronice de interfață, și anume circuite de interfață pentru driver video pentru ochelari video digitali; software de calculatoare care cunoaște locația, software de calculatoare descărcabil și software de aplicație mobilă pentru căutarea, determinarea și partajarea locațiilor; difuzoare; software pentru mesagerie on-line; microafișaje, și anume afișaje video montate pe cap și afișaje video aproape de ochi; hardware pentru calculatoare de realitate mixtă; ochelari de realitate mixtă; căști de realitate mixtă; software de realitate mixtă pentru divertisment interactiv; software de realitate mixtă pentru navigarea într-un mediu de realitate mixtă; software de realitate mixtă pentru urmărirea obiectelor, controlul mișcării și vizualizarea conținutului; software de realitate mixtă pentru operarea căștilor de realitate mixtă; software de realitate mixtă pentru ca utilizatorii să experimenteze vizualizarea, manipularea și imersiunea în realitatea mixtă; aplicație software mobilă pentru crearea programelor personalizate de antrenament fitness; senzori de</p>	<p>miterea transmiterii de imagini, conținutului audio, audio-vizual și video și date; software de calculatoare pentru modificarea fotografiilor, imaginilor și a conținutului audio, video și audio-vizual cu filtre fotografice și efecte de realitate virtuală, realitate mixtă și realitate augmentată (AR), și anume grafică, animații, text, desene, geoetichete, etichete de metadate, hyperlink-uri; software de calculatoare pentru monitorizarea, prelucrarea, afișarea, stocarea și transmiterea datelor referitoare la activitatea fizică a unui utilizator; software de calculatoare pentru procesarea imaginilor, graficelor, conținutului audio, video și textului; programe de calculator pentru trimiterea și primirea mesajelor electronice, graficii, imaginilor, conținutului audio și audio-vizual prin intermediul calculatorului, Internetului și rețelelor de comunicații; software de calculatoare pentru trimiterea și primirea mesajelor electronice, alerte, notificări și memento-uri; software de calculatoare pentru detectarea, monitorizarea, înregistrarea, afișarea, măsurarea și transmiterea poziționării globale, direcției, distanței, altitudinii, vitezei, informațiilor de navigație, informațiilor meteorologice, temperaturii, nivelului de activitate fizică, ritmului cardiac, frecvenței pulsului, tensiunii arteriale, caloriilor arse, pașilor parcurși și datelor biometrice; software de calculatoare pentru instalarea, configurarea, operarea și controlul dispozitivelor mobile, telefoanelor mobile, calculatoarelor și perifericelor de calculator; software de calculatoare pentru rețele sociale și interacțiunea cu comunitățile online; software de calculatoare pentru colectarea, gestionarea, editarea, organizarea, modificarea, transmiterea, partajarea și stocarea datelor și informațiilor; software de calculatoare pentru redirecționarea mesajelor, mesajelor de poștă electronică și/sau a altor date către unul sau</p>
--	--	--	--	---	--

				<p>urmărire a mișcării pentru tehnologia realității augmentate; senzori de urmărire a mișcării pentru tehnologia realității mixte; senzori de urmărire a mișcării pentru tehnologia realității virtuale; dispozitive electronice multifuncționale pentru afișarea, măsurarea și încărcarea pe Internet a informațiilor, inclusiv ora, data, ritmurile corporale și cardiace, poziționarea globală, direcția, distanța, altitudinea, viteza, pașii parcurși, calorile arse, informațiile de navigație, informațiile meteorologice, temperatura, viteza vântului și scăderea ritmului corporal și cardiac, altitudinea și viteza; dispozitive electronice multifuncționale pentru afișarea, măsurarea și încărcarea pe Internet a informațiilor, inclusiv ora, data, ritmul cardiac, poziționarea globală, direcția, distanța, altitudinea, viteza, pașii parcurși, calorile arse, informații de navigație, modificări ale ritmului cardiac, nivelul de activitate, orele dormite, calitatea somnului și alarma de trezire silențioasă; optică de afișare aproape de ochi, și anume ecrane de afișare video pentru montarea în apropierea ochilor unui utilizator și lentile pentru afișarea de imagini către un utilizator; sisteme de afișare aproape de ochi compuse din senzori GPS, accelerometre, magnetometre, busole direcționale, senzori de temperatură ambientală și senzori electronici de orientare a vârfului și înclinării; sisteme de afișare aproape de ochi, care cuprind hardware de calculatoare, interfețe electronice de afișare și software pentru generarea și afișarea conținutului de realitate virtuală și de realitate mixtă; sisteme de afișare aproape de ochi, care cuprind hardware de calculatoare, interfețe electronice de afișare și software special adaptat pentru ochelari de protecție; sisteme de afișare aproape de ochi, care cuprind ochelari și software pentru generarea și afișarea de conținut de</p>	<p>mai multe dispozitive electronice portabile de comunicare fără fir de la un depozit de date de pe/sau asociat cu un calculator personal sau cu un server; software de calculatoare pentru urmărirea și gestionarea informațiilor privind programele de sănătate, fitness și bunăstare; software de calculatoare folosite ca interfață de programare a aplicațiilor (API); software de calculatoare destinat utilizării ca interfață de programare a aplicațiilor (API); software de calculatoare pentru vizualizarea imaginilor digitale și a fotografiilor furnizate ca actualizări pentru sau în combinație cu dispozitive cu ecran de afișare montat pe cap; software de calculatoare pentru furnizarea conținutului, datelor și informațiilor fără fir; software de calculatoare pentru comunicarea datelor fără fir pentru primirea, procesarea, transmiterea și afișarea informațiilor referitoare la fitness, grăsimea corporală, indicele de masă corporală; software de calculatoare în domeniul sănătății, fitness-ului, exercițiilor fizice și bunăstării pentru detectarea, monitorizarea, înregistrarea, afișarea, măsurarea și transmiterea poziționării globale, direcției, distanței, altitudinii, vitezei, informațiilor de navigație, temperaturii, nivelului de activitate fizică, ritmului cardiac, pulsului, tensiunii arteriale, calorilor arse, pașilor parcurși și datelor biometrice, precum și pentru urmărirea și gestionarea informațiilor privind programele de sănătate, fitness, exerciții fizice și bunăstare; software de calculatoare care detectează mișcările utilizatorului în timpul activității fizice, sesiunilor de fitness, antrenamentelor, pentru a oferi scoruri și evaluări personalizate de fitness; software de calculatoare care evaluează nivelul de fitness și atletismul unui utilizator și oferă scoruri de fitness; software de calculatoare care monitorizează, urmărește și compară activitatea sportivă și nivelul de fitness; software de</p>
--	--	--	--	---	--

				<p>realitate standard, realitate augmentată și realitate mixtă; afișaje în apropierea ochilor; aparate de comunicare în rețea, și anume dispozitive electronice digitale mobile și portabile pentru trimiterea și primirea textelor, datelor, fișierelor audio, imaginilor și video în rețele; dispozitive pentru măsurarea pașilor; periferice pentru dispozitive mobile, și anume pedometre și altimetre; software de asistent personal; asistente personale digitale (PDA); dispozitive electronice personale utilizate pentru a urmări obiectivele și statisticile de fitness; dispozitive personale de urmărire de fitness; dispozitive personale de afișare video de tipul afișajelor portabile pentru vizualizarea conținutului digital, inclusiv a conținutului de realitate virtuală, realitate augmentată și realitate mixtă; ecrane video personale; dispozitive electronice digitale portabile, de mână și personale pentru înregistrarea, organizarea, transmiterea, manipularea, revizuirea și primirea textelor, datelor și fișierelor digitale; aparate de control de la distanță pentru hardware de calculatoare portabil și pentru ceasuri inteligente; senzori de uz științific pentru a fi purtați de un om pentru a colecta date biometrice umane, dispozitive electronice digitale mobile și portabile pentru înregistrarea, organizarea, transmiterea, manipularea și revizuirea fișierelor textelor, datelor, audio, imaginilor și video; ochelari inteligenți; ochelari inteligenți cu capacitate audio cu fir și fără fir; benzi pentru ceasuri inteligente; curele pentru ceasuri inteligente; ceasuri inteligente; software de asistență socială; software și firmware pentru controlul, configurarea și gestionarea controlerelor; software și firmware pentru afișarea jocurilor video și a mediilor electronice pe dispozitive cu ecran de afișare furnizate ca actualizări pentru/sau în combinație cu dispozitive cu</p>		<p>calculatoare care oferă o evaluare a fitness-ului și un scor de fitness prin compararea performanțelor atletice și a nivelurilor de fitness anterioare cu performanțe atletice și niveluri de fitness viitoare și oferă sfaturi și antrenamente personalizate pentru îmbunătățirea în anumite domenii ale unui anumit sport sau activitate de fitness; software de calculatoare care oferă sfaturi, instruire și antrenamente personalizate, pentru a îmbunătăți scorul de fitness al utilizatorului; software de calculatoare pentru a permite accesarea, afișarea, editarea, conectarea, partajarea și furnizarea în alt mod de medii și informații electronice prin Internet și rețele de comunicații; software de calculatoare pentru a permite dezvoltarea, evaluarea, testarea și întreținerea aplicațiilor software mobile pentru dispozitive de comunicații electronice portabile, și anume telefoane mobile, telefoane inteligente, calculatoare portabile și tablete; software de calculatoare pentru îmbunătățirea capacităților audio-vizuale ale aplicațiilor multimedia, și anume pentru redarea tridimensională a graficelor, imaginilor statice și imaginilor în mișcare furnizate ca actualizări pentru sau în combinație cu dispozitive cu ecran de afișare montate pe cap; software de calculatoare, software de calculatoare descărcabil și software de aplicație mobilă pentru crearea, gestionarea și accesarea grupurilor în cadrul comunităților virtuale; software de calculatoare, și anume o aplicație care oferă funcționalități de rețea socială; software de calculatoare, și anume o interfață interpretativă pentru facilitarea interacțiunii dintre oameni și mașini; software de calculatoare, și anume instrumente de dezvoltare de software pentru crearea, depanarea și implementarea de aplicații software pentru ochelari inteligenți, afișaje aproape de ochi, afișaje montate pe cap și telefoane inteligente; computere,</p>
--	--	--	--	---	--	---

				<p>ecran de afișare montat pe cap; software și firmware pentru programele sistemului de operare; software și firmware pentru drivere video și procesare video furnizate ca actualizări pentru sau în combinație cu dispozitive cu ecran de afișare montat pe cap; software și firmware pentru a permite dispozitivelor electronice să partajeze date și să comunice între ele; programe de driver software pentru dispozitive electronice pentru a permite hardware de calculatoare și dispozitivelor electronice să comunice între ele; software pentru ca agenții de publicitate să comunice și să interacționeze cu comunitățile on-line; software pentru alerte, mesaje, e-mailuri și mementouri, precum și pentru înregistrarea, organizarea, transmiterea, manipularea, revizuirea și primirea textelor, datelor, fișierelor audio, imaginilor și fișierelor digitale și ecranelor de afișare; software pentru comunicarea prin rețele locale fără fir, tehnologii fără fir și alte protocoale de comunicare între sistemele de afișare aproape de ochi și dispozitive de rețea, și anume telefoane mobile, telefoane inteligente, calculatoare, tablete și alte sisteme informatice; software de conversie a limbajului natural în comenzi executabile de mașină; software pentru crearea și gestionarea profilurilor pentru media de socializare și a conturilor de utilizator; software pentru crearea, editarea, încărcarea, descărcarea, accesarea, vizualizarea, postarea, afișarea, marcare, etichetarea, bloggingul, streamingul, conectarea, indicarea unui sentiment, comentarea, încorporarea, transmiterea și partajarea sau furnizarea în alt mod de suporturi sau informații electronice prin intermediul rețelilor de calculatoare și comunicații; software pentru crearea, gestionarea și accesarea grupurilor în cadrul comunităților virtuale; software pentru crearea, gestionarea și interacțiu-</p>	<p>și anume ceasuri inteligente; cabluri de conectare; ochelari video digitali; produse digitale de optică, afișaje video montate pe cap, și anume microecrane și optica asociată, căști de realitate virtuală, electronice asociate, și anume cabluri și adaptoare de conectare, software și firmware pentru afișarea de jocuri video, de medii electronice și imagini; software de aplicații de calculator, descărcabile, pentru telefoane mobile, telefoane inteligente, calculatoare, tablete, ochelari inteligenți, ochelari video digitali, dispozitive electronice digitale portabile, și anume ochelari, ochelari de protecție și căști, afișaje montate pe cap, sisteme de afișare aproape de ochi, rețele de comunicații, servicii de cloud computing și sisteme informatice pentru comunicarea între dispozitive, rețele și servicii; software de aplicație informatice descărcabile pentru ochelari inteligenți, sisteme de afișare în apropierea ochilor și afișaje montate pe cap pentru afișarea pictogramelor, determinarea și răspunsul la selecția de pictograme de către utilizator, controlul conexiunilor și comunicării cu alte dispozitive, rețele și sisteme, operarea unei camere pentru a înregistra și afișa imagini și fișiere audio-vizuale, organizarea fișierelor digitale de imagini și fișiere audio-vizuale, controlul microfoanelor, controlul nivelului de sunet al difuzoarelor încorporate, transferul de fișiere informatice între ochelarii inteligenți, sistemele de afișare în apropierea ochilor, afișajele montate pe cap și alte dispozitive, rețele și sisteme, controlul notificărilor utilizatorului, controlul unui touchpad, controlul și obținerea datelor de la senzorii din ochelarii inteligenți, din sistemele de afișare aproape de ochi și din afișajele montate pe cap, inclusiv accelerometre, senzori barometrici, temperatură, înclinare, rotire, senzori de orientare a capului și receptori GPS, controlul vitezei procesoru-</p>
--	--	--	--	--	--

				<p>nea cu o comunitate online; software pentru facilitarea și aranjarea finanțării și distribuiri străngerii de fonduri și donațiilor; software pentru generarea imaginilor pentru a fi afișate în sistemul de afișare aproape de ochi; software pentru integrarea datelor electronice cu mediile din lumea reală în scopuri de divertisment, educație, jocuri, comunicare și socializare on-line; software pentru modificarea și permiterea transmiterii de imagini, conținutului audio, audio-vizual și video și datelor; software pentru servicii de strângerea fondurilor caritabile on-line și servicii de donații financiare; software pentru comanda și/sau achiziționarea bunurilor și serviciilor; software pentru organizarea, căutarea și gestionarea evenimentelor; software pentru planificarea activităților cu alți utilizatori, formularea recomandărilor; software pentru prelucrarea imaginilor, graficii, conținutului audio, conținut video și text; software pentru înregistrarea, stocarea, transmiterea, recepționarea, afișarea și analizarea datelor de la hardware de calculator portabil; software pentru telefoane inteligente și alte sisteme de calculatoare pentru a genera date, imagini și sunet pentru a fi afișate în sisteme de afișare în apropierea ochilor și pentru a transmite astfel de date, imagini, sunet către sisteme de afișare în apropierea ochilor; software pentru telefoane inteligente și alte sisteme de calculatoare pentru a primi date de la sistemele de afișare aproape de ochi; software pentru cartografierea socială și a destinației; software pentru rețele sociale; software pentru difuzarea conținutului multimedia de divertisment; software pentru colectarea, gestionarea, editarea, organizarea, modificarea, transmiterea, partajarea și stocarea datelor și informațiilor; software pentru urmărirea mișcării, vizionarea, manipularea, vizualizarea și</p>		<p>lui și detectarea și afișarea nivelului de încărcare a bateriei și afișarea, capturarea, înregistrarea și transmiterea datelor, imaginilor și conținutului audio-vizual în medii de realitate standard, realitate augmentată și realitate mixtă; software de aplicație de calculator, descărcabilă, pentru ochelari inteligenți, sisteme de afișare aproape de ochi și afișaje montate pe cap pentru generarea și afișarea conținutului de realitate standard, realitate augmentată și realitate mixtă; software de aplicație de calculator, descărcabilă, pentru ochelari inteligenți, sisteme de afișare în apropierea ochilor și afișaje montate pe cap pentru comunicarea cu alți ochelari inteligenți, sisteme de afișare în apropierea ochilor și afișaje montate pe cap; software de calculatoare, descărcabil, pentru a permite capturarea, stocarea și transmiterea fotografiilor, videoclipurilor, datelor și informațiilor cu datele biometrice, de sănătate și alte date de performanță ale unui utilizator suprapuse și integrate în înregistrare; software de calculatoare, descărcabil, pentru vizualizarea și interacțiunea cu un flux de imagini, conținut audio, audio-vizual și video și text și date asociate; software de calculatoare, descărcabil, și anume aplicație mobilă descărcabilă pentru setarea, configurarea și controlul de hardware de calculatoare portabil și perifericele de calculator portabil; cabluri electrice; adaptoare electrice; dispozitive electronice de monitorizare care încorporează indicatori care se aprind și își schimbă culoarea în funcție de nivelul cumulativ de activitate al purtătorului; dispozitive electronice de monitorizare care încorporează microprocesoare, afișaj digital și accelerometre, pentru detectarea, stocarea, raportarea, monitorizarea, încărcarea și descărcarea datelor privind sportul, antrenamentul de fitness și activități pe Internet, precum și comunicarea cu console de jocuri și</p>
--	--	--	--	---	--	--

				<p>afișarea experiențelor de realitate augmentată, mixtă și virtuală; software destinat utilizării ca interfață de programare a aplicațiilor (API); software pentru utilizarea în crearea și proiectarea de software de realitate virtuală, realitate augmentată și realitate mixtă; software pentru furnizarea conținutului, datelor și informațiilor fără fir; software sub forma unei aplicații mobile; software care permite persoanelor, grupurilor, companiilor și brandurilor să creeze și să mențină o prezență on-line în scopuri de marketing; software, și anume o interfață interpretativă pentru facilitarea interacțiunii dintre oameni și mașini; aparate și instrumente de telecomunicații, și anume difuzoare și microfoane vândute ca elemente componente ale calculatoarelor, dispozitive electronice digitale mobile și portabile pentru trimiterea și primirea apelurilor telefonice, mesajelor text, poștei electronice și altor date digitale, precum și pentru utilizarea în furnizarea accesului la Internet; ochelari de realitate virtuală; căști de realitate virtuală; software de realitate virtuală; software de realitate virtuală pentru divertisment interactiv; software de realitate virtuală pentru navigarea într-un mediu de realitate virtuală; software de realitate virtuală pentru urmărirea obiectelor, controlul mișcării și vizualizarea conținutului; software de realitate virtuală pentru operarea căștilor de realitate virtuală; software de realitate virtuală pentru ca utilizatorii să experimenteze vizualizarea, manipularea și imersiunea în realitatea virtuală; software de realitate virtuală, augmentată și mixtă pentru utilizarea în calculatoare, console de jocuri video, console portabile de jocuri video, tablete, dispozitive mobile și telefoane mobile pentru a oferi experiențe de realitate virtuală, augmentată și mixtă; ceasuri, brățări și benzi de mână care comunică date către asistenți</p>	<p>computere personale în ceea ce privește timpul, ritmul, viteza, pașii făcuți, îndemânarea sportivă, calorile arse, ritmul cardiac și corporal, poziționarea globală, direcția, distanța, altitudinea, informații despre navigație și vreme; instrumente și aparate electronice de navigație; senzori de fitness și de exerciții fizice, monitoare și afișaje pentru detectarea, monitorizarea, înregistrarea, afișarea, măsurarea și transmiterea informațiilor privind poziționarea globală, direcția, distanța, altitudinea, viteza, temperatura și navigația, pentru a fi purtate în timpul exercițiilor și pentru activități sportive; software de recunoaștere a gesturilor; ochelari cu funcție de comunicare fără fir; aparate de poziționare globală; ochelari de protecție pentru a permite experiențe de realitate virtuală, realitate augmentată și realitate mixtă; hardware și software pentru vizualizarea imaginilor virtuale în crearea realității virtuale, augmentate și mixte; afișaj video montat pe cap; dispozitive cu ecran de afișare montat pe cap și părțile componente ale acestora, și anume plăci de afișare video; căști cu microfon; căști pentru utilizare cu calculatoare; software de divertisment interactiv; circuite electronice de interfață, și anume circuite de interfață pentru driver video pentru ochelari video digitali; software de calculatoare care cunoaște locația, software de calculatoare descărcabil și software de aplicație mobilă pentru căutarea, determinarea și partajarea locațiilor; difuzoare; software pentru mesagerie on-line; microafișaje, și anume afișaje video montate pe cap și afișaje video aproape de ochi; hardware pentru calculatoare de realitate mixtă; ochelari de realitate mixtă; căști de realitate mixtă; software de realitate mixtă pentru divertisment interactiv; software de realitate mixtă pentru navigarea într-un mediu de realitate mixtă; software de</p>
--	--	--	--	--	---

			<p>digitali personali, telefoane inteligente și calculatoare personale prin intermediul site-urilor Internet și al altor rețele de calculatoare și de comunicații electronice; sisteme impermeabile de afișare aproape de ochi, care cuprind hardware de calculatoare, interfețe electronice de afișare și software pentru generarea și afișarea conținutului de realitate virtuală și realitate mixtă; dispozitive portabile de urmărire a activității; dispozitive periferice pentru calculatoare; dispozitive de calcul portabile compuse în principal din software și ecrane de afișare pentru conectarea la calculatoare, tablete, dispozitive mobile și telefoane mobile pentru a permite experiențe de realitate virtuală, realitate augmentată și realitate mixtă; dispozitive electronice digitale portabile compuse în principal din software pentru alerte, mesaje, e-mailuri și memento-uri, precum și pentru înregistrarea, organizarea, transmiterea, manipularea, revizuirea și primirea textelor, datelor, fișierelor audio, imaginilor și fișierelor digitale și ecranelor de afișare; dispozitive electronice digitale portabile, și anume ochelari, ochelari de protecție și căști de protecție; dispozitive electronice de purtat, și anume ceasuri, brățări și benzi de mână care sunt compuse din software care comunică date către asistenți digitali personali, telefoane inteligente și calculatoare personale prin intermediul site-urilor de Internet și al altor rețele de calculatoare și de comunicații electronice; periferice portabile pentru calculatoare, tablete, dispozitive mobile și telefoane mobile, și anume afișaje configurabile montate pe cap; componente de calculator periferice fără fir; căști de realitate virtuală pentru jocuri video pentru conectarea la calculatoare, console de jocuri video, console portabile de jocuri video, tablete, dispozitive mobile și telefoane mobile pentru a permite experiențe de</p>	<p>realitate mixtă pentru urmărirea obiectelor, controlul mișcării și vizualizarea conținutului; software de realitate mixtă pentru operarea căștilor de realitate mixtă; software de realitate mixtă pentru ca utilizatorii să experimenteze vizualizarea, manipularea și imersiunea în realitatea mixtă; aplicație software mobilă pentru crearea programelor personalizate de antrenament fitness; senzori de urmărire a mișcării pentru tehnologia realității augmentate; senzori de urmărire a mișcării pentru tehnologia realității mixte; senzori de urmărire a mișcării pentru tehnologia realității virtuale; dispozitive electronice multifuncționale pentru afișarea, măsurarea și încărcarea pe Internet a informațiilor, inclusiv ora, data, ritmurile corporale și cardiace, poziționarea globală, direcția, distanța, altitudinea, viteza, pașii parcurși, calorile arse, informațiile de navigație, informațiile meteorologice, temperatura, viteza vântului și scăderea ritmului corporal și cardiac, altitudinea și viteza; dispozitive electronice multifuncționale pentru afișarea, măsurarea și încărcarea pe Internet a informațiilor, inclusiv ora, data, ritmul cardiac, poziționarea globală, direcția, distanța, altitudinea, viteza, pașii parcurși, calorile arse, informații de navigație, modificări ale ritmului cardiac, nivelul de activitate, orele dormite, calitatea somnului și alarma de trezire silențioasă; optică de afișare aproape de ochi, și anume ecrane de afișare video pentru montarea în apropierea ochilor unui utilizator și lentile pentru afișarea de imagini către un utilizator; sisteme de afișare aproape de ochi compuse din senzori GPS, accelerometre, magnetometre, busole direcționale, senzori de temperatură ambientală și senzori electronici de orientare a vârfului și înclinării; sisteme de afișare aproape de ochi, care cuprind hardware de calculatoare, interfețe electronice de afișare și soft-</p>
--	--	--	--	---

			<p>realitate virtuală; unități de telecomandă interactive pentru jocuri video; căști audio și vizuale pentru utilizarea în jocurile video; căști de joc adaptate pentru a fi utilizate la jocurile video; telecomenzi interactive de mână pentru jocuri electronice;</p> <p>28 - console de jocuri electronice și multimedia interactive; periferice portabile pentru jocuri video special adaptate pentru computere, console de jocuri video, console de jocuri video portabile, tablete, dispozitive mobile și telefoane mobile; controlere de joc pentru jocuri pe calculator; unități portabile pentru jocuri electronice, de calculator, interactive și video; dispozitive de jocuri de noroc, dispozitive mobile de jocuri de noroc, și anume aparate de jocuri cu sau fără ieșire video pentru a juca jocuri pe calculator și jocuri video; console de jocuri pe calculator pentru utilizare cu un ecran de afișare sau monitor extern; aparate pentru jocuri electronice, altele decât cele adaptate pentru a fi utilizate cu un ecran de afișare sau monitor extern; aparate pentru jocuri electronice adaptate utilizării cu ecran sau monitor extern; genți adaptate special pentru consolele de jocuri video de mână; joystick-uri pentru jocuri video; console de jocuri de calculator pentru jocuri recreative; pelicule din material plastic, cunoscut sub numele de skin, pentru acoperirea și protejarea aparatelor de joc electronice, și anume console de jocuri video și unități de jocuri video portabile; dispozitive de control pentru jocuri, de tipul tastaturilor pentru jocuri pe calculator; jocuri adaptate pentru utilizarea cu receptoare de televiziune; unități de joystick portabile pentru jocuri video; console de jocuri portabile; jocuri electronice portabile adaptate numai pentru utilizarea cu receptoare de televiziune; jocuri portabile cu afișaj cu cristale lichide; unități portabile pentru</p>	<p>ware pentru generarea și afișarea conținutului de realitate virtuală și de realitate mixtă; sisteme de afișare aproape de ochi, care cuprind hardware de calculatoare, interfețe electronice de afișare și software special adaptat pentru ochelari de protecție; sisteme de afișare aproape de ochi, care cuprind ochelari și software pentru generarea și afișarea de conținut de realitate standard, realitate augmentată și realitate mixtă; afișaje în apropierea ochilor; aparate de comunicare în rețea, și anume dispozitive electronice digitale mobile și portabile pentru trimiterea și primirea textelor, datelor, fișierelor audio, imaginilor și video în rețele; dispozitive pentru măsurarea pașilor; periferice pentru dispozitive mobile, și anume pedometre și altimetre; software de asistent personal; asistente personale digitale (PDA); dispozitive electronice personale utilizate pentru a urmări obiectivele și statisticile de fitness; dispozitive personale de urmărirea de fitness; dispozitive personale de afișare video de tipul afișajelor portabile pentru vizualizarea conținutului digital, inclusiv a conținutului de realitate virtuală, realitate augmentată și realitate mixtă; ecrane video personale; dispozitive electronice digitale portabile, de mână și personale pentru înregistrarea, organizarea, transmiterea, manipularea, revizuirea și primirea textelor, datelor și fișierelor digitale; aparate de control de la distanță pentru hardware de calculatoare portabil și pentru ceasuri inteligente; senzori de uz științific pentru a fi purtați de un om pentru a colecta date biometrice umane, dispozitive electronice digitale mobile și portabile pentru înregistrarea, organizarea, transmiterea, manipularea și revizuirea fișierelor textelor, datelor, audio, imaginilor și video; ochelari inteligenți; ochelari inteligenți cu capacitate audio cu fir și fără fir; benzi pentru ceasuri inteligente; curele pentru ceasuri inte-</p>
--	--	--	---	---

			<p>jocuri electronice pentru utilizare cu ecran sau monitor extern; aparate de jocuri video pentru acasă; mașini de jocuri cu afișaj cu cristale lichide; dispozitive de control acționate de jucător pentru aparate electronice de jocuri video; huse protectoare de transport adaptate special pentru jocuri video portabile; aparate de jocuri video autonome; suporturi pentru aparate electronice de joc, și anume console de jocuri video și unități portabile de jocuri video; unități de masă pentru jocuri electronice, altele decât în combinație cu un televizor sau un computer; controale pentru console de jocuri; dispozitive de jocuri video tip arcadă; console de jocuri video; jocuri și jucării; articole de gimnastică și de sport necuprinse în alte clase; decorațiuni (ornamente) pentru pomul de Crăciun; aparate pentru culturism; aparate de antrenament corporal; echipamente de antrenament corporal; echipamente pentru sport și jocuri; mașini de exerciții fizice;</p> <p>35 - publicitate; publicitate prin intermediul mediilor electronice; difuzarea de publicitate pentru terți prin intermediul unei rețele informatice globale; servicii de afaceri și de publicitate, și anume servicii de publicitate pentru urmărirea performanței publicitare, pentru gestionarea, distribuirea și difuzarea reclamelor, analizarea datelor publicitare, raportarea datelor publicitare și optimizarea performanței publicitare; servicii de publicitate, și anume servicii de gestionare, direcționare, implementare și optimizare a campaniilor publicitare; pregătirea și realizarea planurilor și conceptelor media și de publicitate; proiectarea materialelor publicitare pentru alții; servicii de publicitate, și anume planificarea și cumpărarea mediei pentru alții, servicii de evaluare și poziționare a brandului pentru alții și servicii de achiziție de publicitate pentru alții;</p>		<p>ligente; ceasuri inteligente; software de asistență socială; software și firmware pentru controlul, configurarea și gestionarea controlerelor; software și firmware pentru afișarea jocurilor video și a mediilor electronice pe dispozitive cu ecran de afișare furnizate ca actualizări pentru/sau în combinație cu dispozitive cu ecran de afișare montat pe cap; software și firmware pentru programele sistemului de operare; software și firmware pentru drivere video și procesare video furnizate ca actualizări pentru sau în combinație cu dispozitive cu ecran de afișare montat pe cap; software și firmware pentru a permite dispozitivelor electronice să partajeze date și să comunice între ele; programe de driver software pentru dispozitive electronice pentru a permite hardware de calculatoare și dispozitivelor electronice să comunice între ele; software pentru ca agenții de publicitate să comunice și să interacționeze cu comunitățile on-line; software pentru alerte, mesaje, e-mailuri și memento-uri, precum și pentru înregistrarea, organizarea, transmiterea, manipularea, revizuirea și primirea textelor, datelor, fișierelor audio, imaginilor și fișierelor digitale și ecranelor de afișare; software pentru comunicarea prin rețele locale fără fir, tehnologii fără fir și alte protocoale de comunicare între sistemele de afișare aproape de ochi și dispozitive de rețea, și anume telefoane mobile, telefoane inteligente, calculatoare, tablete și alte sisteme informatice; software de conversie a limbajului natural în comenzi executabile de mașină; software pentru crearea și gestionarea profilurilor pentru media de socializare și a conturilor de utilizator; software pentru crearea, editarea, încărcarea, descărcarea, accesarea, vizualizarea, postarea, afișarea, marcarea, etichetarea, bloggingul, streamingul, conectarea, indicarea unui sentiment, comentarea, încorporarea, transmiterea și</p>
--	--	--	---	--	--

				<p>difuzarea reclamelor, și anume plasarea reclamelor pe site-uri web pentru terți; publicitate, marketing și promovarea bunurilor și serviciilor altora prin furnizarea echipamentelor foto și video la evenimente speciale; organizarea expozițiilor și evenimentelor în domeniul dezvoltării de software și hardware în scopuri comerciale sau publicitare; servicii de publicitate, și anume furnizarea spațiilor publicitare clasificate prin intermediul Internetului și al altor rețele de comunicare; compilarea datelor în bazele de date informatice on-line și în bazele de date cu căutare on-line în domeniul anunțurilor de mică publicitate; promovarea bunurilor și serviciilor terților prin intermediul rețelelor de calculatoare și de comunicații; promovarea bunurilor și serviciilor altora prin intermediul difuzării de publicitate video pe Internet și alte rețele de comunicații; furnizarea evenimentelor promoționale prin streaming video live; servicii de marketing și promovare; servicii de consultanță în domeniul publicității și marketingului; servicii de asistență și consultanță în afaceri; consultanță de afaceri privind activitățile de marketing; servicii de consultanță privind strategia de brand; consultanță de afaceri în domeniul telecomunicațiilor; servicii de consultanță în managementul afacerilor pentru a permite entităților comerciale, organizațiilor neguvernamentale și organizațiilor non-profit să dezvolte, organizeze și administreze programe pentru a oferi un acces mai mare la rețelele de comunicații globale; consultanță în materie de angajări și servicii de recrutare; promovarea vânzărilor pentru alții prin facilitarea serviciilor de carduri de cadou preplătite, și anume emiterea certificatelor de carduri de cadou care pot fi răs-cumpărate pentru bunuri sau servicii; servicii de publicitate pentru promovarea sensibilizării publi-</p>	<p>partajarea sau furnizarea în alt mod de suporturi sau informații electronice prin intermediul rețelelor de calculatoare și comunicații; software pentru crearea, gestionarea și accesarea grupurilor în cadrul comunităților virtuale; software pentru crearea, gestionarea și interacțiunea cu o comunitate on-line; software pentru facilitarea și aranjarea finanțării și distribuției strângerii de fonduri și donațiilor; software pentru generarea imaginilor pentru a fi afișate în sistemul de afișare aproape de ochi; software pentru integrarea datelor electronice cu mediile din lumea reală în scopuri de divertisment, educație, jocuri, comunicare și socializare on-line; software pentru modificarea și permiterea transmiterii de imagini, conținutului audio, audio-vizual și video și datelor; software pentru servicii de strângerea fondurilor caritabile on-line și servicii de donații financiare; software pentru comanda și/sau achiziționarea bunurilor și serviciilor; software pentru organizarea, căutarea și gestionarea evenimentelor; software pentru planificarea activităților cu alți utilizatori, formularea recomandărilor; software pentru prelucrarea imaginilor, graficii, conținutului audio, conținut video și text; software pentru înregistrarea, stocarea, transmiterea, recepționarea, afișarea și analiza datelor de la hardware de calculator portabil; software pentru telefoane inteligente și alte sisteme de calculatoare pentru a genera date, imagini și sunet pentru a fi afișate în sisteme de afișare în apropierea ochilor și pentru a transmite astfel de date, imagini, sunet către sisteme de afișare în apropierea ochilor; software pentru telefoane inteligente și alte sisteme de calculatoare pentru a primi date de la sistemele de afișare aproape de ochi; software pentru cartografierea socială și a destinației; software pentru rețele sociale; software pentru difuzarea conținutului multimedia de</p>
--	--	--	--	---	--

				<p>cului cu privire la activități caritabile, filantropice, voluntariat, servicii publice, comunitare și activități umanitare; furnizarea de programelor de concursuri și premii de stimulare în scopuri de marketing și publicitate pentru a recunoaște, recompensa și încuraja persoanele și grupurile care se angajează în activități de autodepășire, autoîmplinire, caritabile, filantropice, voluntariat, servicii publice, comunitare și umanitare, precum și în activități umanitare și de împărtășire a produselor muncii creative; servicii de consultanță de afaceri pentru profesioniști și întreprinderi în domeniul dezvoltării de aplicații software mobile; organizarea, promovarea, aranjarea și desfășurarea evenimentelor speciale, expoziții și târguri în scopuri comerciale, promoționale sau publicitare; organizarea și desfășurarea evenimentelor, expozițiilor și conferințelor în scopuri comerciale în industria divertismentului interactiv, realității virtuale, produselor electronice de consum și a divertismentului cu jocuri video; servicii de magazin on-line de vânzare cu amănuntul care includ hardware și software de realitate virtuală și realitate augmentată; servicii de magazin on-line de vânzare cu amănuntul cu conținut de realitate virtuală și media digitală, și anume muzică preînregistrată, video, imagini, texte, lucrări audio-vizuale și software de jocuri de realitate virtuală și augmentată; furnizarea pieței on-line pentru cumpărători și vânzători de bunuri și servicii; servicii de intermediere comercială sub forma facilitării schimbului, vânzării de servicii și produse ale unor terți prin intermediul rețelelor informatice și de comunicații; conectarea cumpărătorilor și vânzătorilor prin intermediul unui mediu de rețea on-line; servicii promoționale, și anume, furnizarea de servicii de catalog electronic; furnizarea informațiilor</p>		<p>divertisment; software pentru colectarea, gestionarea, editarea, organizarea, modificarea, transmiterea, partajarea și stocarea datelor și informațiilor; software pentru urmărirea mișcării, vizionarea, manipularea, vizualizarea și afișarea experiențelor de realitate augmentată, mixtă și virtuală; software destinat utilizării ca interfață de programare a aplicațiilor (API); software pentru utilizarea în crearea și proiectarea de software de realitate virtuală, realitate augmentată și realitate mixtă; software pentru furnizarea conținutului, datelor și informațiilor fără fir; software sub forma unei aplicații mobile; software care permite persoanelor, grupurilor, companiilor și brandurilor să creeze și să mențină o prezență on-line în scopuri de marketing; software, și anume o interfață interpretativă pentru facilitarea interacțiunii dintre oameni și mașini; aparate și instrumente de telecomunicații, și anume difuzoare și microfoane vândute ca elemente componente ale calculatoarelor, dispozitive electronice digitale mobile și portabile pentru trimiterea și primirea apelurilor telefonice, mesajelor text, poștei electronice și altor date digitale, precum și pentru utilizarea în furnizarea accesului la Internet; ochelari de realitate virtuală; căști de realitate virtuală; software de realitate virtuală; software de realitate virtuală pentru divertisment interactiv; software de realitate virtuală pentru navigarea într-un mediu de realitate virtuală; software de realitate virtuală pentru urmărirea obiectelor, controlul mișcării și vizualizarea conținutului; software de realitate virtuală pentru operarea căștilor de realitate virtuală; software de realitate virtuală pentru ca utilizatorii să experimenteze vizualizarea, manipularea și imersiunea în realitatea virtuală; software de realitate virtuală, augmentată și mixtă pentru utilizarea în calculatoare, console de jocuri video, console</p>
--	--	--	--	--	--	---

				<p>despre anuarele telefonice prin intermediul rețelelor de comunicații globale; servicii de asistență în afaceri, și anume managementul relațiilor cu clienții; furnizarea informațiilor comerciale, și anume comentariile utilizatorilor referitoare la organizații comerciale, furnizori de servicii și alte resurse; cercetare de marketing, și anume cercetarea și analiza campaniilor publicitare și a preferințelor consumatorilor; studii de piață; furnizarea serviciilor de cercetare de piață și informare; managementul informațiilor de afaceri, și anume raportarea informațiilor de afaceri și analiza afacerilor în domeniile publicității și marketingului; administrarea afacerilor; managementul afacerilor, servicii de funcții administrative; compilarea directorilor de afaceri on-line care prezintă afacerile, produsele și serviciile altora; promovarea interesului public și conștientizarea problemelor legate de accesul la Internet pentru populația globală; servicii de asociere, și anume promovarea adoptării, acceptării și dezvoltării tehnologiilor informatice cu sursă deschisă; organizarea evenimentelor de afaceri în rețea în domeniul software cu sursă deschisă; promovarea standardelor industriale comune voluntare pentru dezvoltarea și execuția de software; efectuarea investigațiilor de afaceri în domeniul mediilor de socializare; servicii de evaluare a impactului publicității asupra publicului; furnizarea informațiilor de afaceri în domeniul mediilor sociale; servicii de publicitate, marketing și promovare; servicii în domeniul afacerilor și al publicității; prestarea serviciilor de piață inteligentă; servicii de vânzare și schimb on-line de bunuri virtuale cu alți utilizatori, prin intermediul unui site web; organizarea și desfășurarea evenimentelor speciale în scopuri de afaceri; furnizarea de memento-urilor și notificărilor electronice (lucrări de</p>	<p>portabile de jocuri video, tablete, dispozitive mobile și telefoane mobile pentru a oferi experiențe de realitate virtuală, augmentată și mixtă; ceasuri, brățări și benzi de mână care comunică date către asistenți digitali personali, telefoane inteligente și calculatoare personale prin intermediul site-urilor Internet și al altor rețele de calculatoare și de comunicații electronice; sisteme impermeabile de afișare aproape de ochi, care cuprind hardware de calculatoare, interfețe electronice de afișare și software pentru generarea și afișarea conținutului de realitate virtuală și realitate mixtă; dispozitive portabile de urmărire a activității; dispozitive periferice pentru calculatoare; dispozitive de calcul portabile compuse în principal din software și ecrane de afișare pentru conectarea la calculatoare, tablete, dispozitive mobile și telefoane mobile pentru a permite experiențe de realitate virtuală, realitate augmentată și realitate mixtă; dispozitive electronice digitale portabile compuse în principal din software pentru alerte, mesaje, e-mailuri și memento-uri, precum și pentru înregistrarea, organizarea, transmiterea, manipularea, revizuirea și primirea textelor, datelor, fișierelor audio, imaginilor și fișierelor digitale și ecranelor de afișare; dispozitive electronice digitale portabile, și anume ochelari, ochelari de protecție și căști de protecție; dispozitive electronice de purtat, și anume ceasuri, brățări și benzi de mână care sunt compuse din software care comunică date către asistenți digitali personali, telefoane inteligente și calculatoare personale prin intermediul site-urilor de Internet și al altor rețele de calculatoare și de comunicații electronice; periferice portabile pentru calculatoare, tablete, dispozitive mobile și telefoane mobile, și anume afișaje configurabile montate pe cap; componente de calculator periferice fără fir; căști de realitate virtuală pentru jocuri video pen-</p>
--	--	--	--	---	---

				<p>birou); servicii de difuzare a publicității și informațiilor, și anume furnizarea spațiilor publicitare clasificate prin intermediul Internetului și al rețelelor de comunicații; servicii de publicitate, și anume direcționarea și optimizarea publicităților on-line; organizarea și desfășurarea evenimentelor speciale în scopuri comerciale, promoționale sau publicitare; servicii de asociere care promovează interesele profesioniștilor și întreprinderilor din domeniul dezvoltării de aplicații software mobile; consultanță de brand; servicii de afaceri și publicitate, și anume servicii de publicitate pentru urmărirea performanțelor publicitare, gestionarea, distribuirea și servirea publicității, analiza datelor publicitare, raportarea datelor publicitare și optimizarea performanțelor publicitare; servicii de afaceri și de publicitate, și anume planificarea media și cumpărarea media pentru alții; servicii de achiziții publice pentru alții, și anume achiziționarea bunurilor și serviciilor pentru alte întreprinderi; servicii de colaborări de afaceri în rețea; servicii caritabile, și anume promovarea conștientizării publice referitoare la activități caritabile, filantropice, voluntariat, servicii publice, comunitare și umanitare; servicii de consultanță în domeniul publicității și marketingului, și anume personalizarea eforturilor de publicitate și marketing ale altora; difuzarea de publicitate pentru terți prin intermediul Internetului și al rețelelor de comunicare; servicii de angajare și recrutare; facilitarea schimbului și vânzării de servicii și produse ale terților prin intermediul rețelelor de calculatoare și de comunicații; servicii de marketing, publicitate și promovare, și anume furnizarea informațiilor cu privire la reduceri, cupoane, rabaturi, vouchere, link-uri către site-urile de vânzare cu amănuntul ale altora și oferte speciale pentru bunurile și serviciile</p>	<p>tru conectarea la calculatoare, console de jocuri video, console portabile de jocuri video, tablete, dispozitive mobile și telefoane mobile pentru a permite experiențe de realitate virtuală; unități de telecomandă interactive pentru jocuri video; căști audio și vizuale pentru utilizarea în jocurile video; căști de joc adaptate pentru a fi utilizate la jocurile video; telecomenzi interactive de mână pentru jocuri electronice;</p> <p>28 - console de jocuri electronice și multimedia interactive; periferice portabile pentru jocuri video special adaptate pentru computere, console de jocuri video, console de jocuri video portabile, tablete, dispozitive mobile și telefoane mobile; controlere de joc pentru jocuri pe calculator; unități portabile pentru jocuri electronice, de calculator, interactive și video; dispozitive de jocuri de noroc, dispozitive mobile de jocuri de noroc, și anume aparate de jocuri cu sau fără ieșire video pentru a juca jocuri pe calculator și jocuri video; console de jocuri pe calculator pentru utilizare cu un ecran de afișare sau monitor extern; aparate pentru jocuri electronice, altele decât cele adaptate pentru a fi utilizate cu un ecran de afișare sau monitor extern; aparate pentru jocuri electronice adaptate utilizării cu ecran sau monitor extern; genți adaptate special pentru consolele de jocuri video de mână; joystick-uri pentru jocuri video; console de jocuri de calculator pentru jocuri recreative; pelicule din material plastic, cunoscute sub numele de skin-uri, pentru acoperirea și protejarea aparatelor de joc electronice, și anume console de jocuri video și unități de jocuri video portabile; dispozitive de control pentru jocuri, de tipul tastaturilor pentru jocuri pe calculator; jocuri adaptate pentru utilizarea cu receptoare de televiziune; unități de joystick portabile pentru jocuri video; console de jocuri portabile; jocuri electronice portabile adaptate</p>
--	--	--	--	--	--

				<p>altora; publicitatea on-line și promovarea bunurilor și serviciilor altora prin intermediul Internetului; servicii de magazin cu amănuntul on-line cu căști de realitate virtuală, realitate mixtă și realitate augmentată, jocuri, conținut și media digitală; servicii de vânzare cu amănuntul on-line cu privire la dispozitive electronice de fitness portabile, cântare personale, dispozitive portabile de urmărire a activității, îmbrăcăminte pentru fitness și sport, accesorii pentru bunurile sus-menționate; organizarea, promovarea și desfășurarea expozițiilor, târgurilor și evenimentelor în scopuri comerciale; promovarea bunurilor și serviciilor altora prin intermediul difuzării de publicitate video pe Internet și în rețelele de comunicare; promovarea bunurilor și serviciilor altora prin intermediul Internetului și al rețelelor de comunicare; furnizarea anualelor de afaceri on-line care prezintă afacerile, produsele și serviciile altora; furnizarea facilităților on-line pentru transmisia video în direct a evenimentelor promoționale; furnizarea facilităților on-line pentru punerea în legătură a vânzătorilor cu cumpărătorii; servicii de vânzare cu amănuntul și on-line pentru software, dispozitive electronice și încălțăminte care încorporează senzori care permite consumatorilor să se angajeze în competiții atletice virtuale, cursuri de fitness individuale și de grup; servicii de vânzare cu amănuntul și de magazin on-line care permite consumatorilor să se angajeze în antrenamente de fitness, competiții atletice virtuale și cursuri de fitness individuale și de grup; servicii prestate de magazine de vânzare cu amănuntul în legătură cu dispozitive electronice de fitness, cântare personale, dispozitive de urmărire a activității, îmbrăcăminte pentru fitness și sport, accesorii pentru produsele sus-menționate; organizarea, promovarea și desfășurarea</p>	<p>numai pentru utilizarea cu receptoare de televiziune; jocuri portabile cu afișaj cu cristale lichide; unități portabile pentru jocuri electronice pentru utilizare cu ecran sau monitor extern; aparate de jocuri video pentru acasă; mașini de jocuri cu afișaj cu cristale lichide; dispozitive de control acționate de jucător pentru aparate electronice de jocuri video; huse protectoare de transport adaptate special pentru jocuri video portabile; aparate de jocuri video autonome; suporturi pentru aparate electronice de joc, și anume console de jocuri video și unități portabile de jocuri video; unități de masă pentru jocuri electronice, altele decât în combinație cu un televizor sau un computer; controlere pentru console de jocuri; dispozitive de jocuri video tip arcadă; console de jocuri video; jocuri și jucării; articole de gimnastică și de sport necuprinse în alte clase; decorațiuni (ornamente) pentru pomul de Crăciun; aparate pentru culturism; aparate de antrenament corporal; echipamente de antrenament corporal; echipamente pentru sport și jocuri; mașini de exerciții fizice</p> <p>36 - servicii de procesare a tranzacțiilor financiare, și anume furnizarea tranzacțiilor electronice și opțiunilor de plată securizate; prelucrarea electronică a datelor de plată a facturilor pentru utilizatorii de Internet și rețele de comunicații; servicii de procesare a tranzacțiilor de plată; transfer electronic de fonduri; servicii de procesare electronică a tranzacțiilor cu carduri de credit, carduri de debit și carduri cadou; furnizarea serviciilor de plată electronică mobilă pentru alții; servicii financiare; servicii de procesare a plăților; servicii de tranzacționare financiară; facilitarea și organizarea strângerilor de fonduri și distribuirea donațiilor pentru strângerea de fonduri; servicii caritabile, și anume coordonarea obținerii și distribuirii de donații în bani de</p>
--	--	--	--	--	--

			<p>șurarea expozițiilor, târgurilor și evenimentelor în scopuri comerciale;</p> <p>36 - servicii de procesare a tranzacțiilor financiare, și anume furnizarea tranzacțiilor electronice și opțiunilor de plată securizate; prelucrarea electronică a datelor de plată a facturilor pentru utilizatorii de Internet și rețele de comunicații; servicii de procesare a tranzacțiilor de plată; transfer electronic de fonduri; servicii de procesare electronică a tranzacțiilor cu carduri de credit, carduri de debit și carduri cadou; furnizarea serviciilor de plată electronică mobilă pentru alții; servicii financiare; servicii de procesare a plăților; servicii de tranzacționare financiară; facilitarea și organizarea strângerilor de fonduri și distribuirea donațiilor pentru strângerea de fonduri; servicii caritabile, și anume coordonarea obținerii și distribuirii de donații în bani de la persoane fizice și juridice către terțe părți; furnizarea serviciilor de plată a facturilor prin intermediul aplicațiilor electronice mobile; servicii financiare, și anume furnizarea unei monede virtuale pentru utilizarea de către membrii unei comunități on-line în legătură cu jocuri video, conținut live streaming și conținut video la cerere prin intermediul Internetului și al rețelelor de comunicații; schimburi financiare; servicii de plată electronică mobilă pentru alții; schimb valutar virtual; transfer electronic de monede virtuale; afaceri financiare, și anume management financiar, planificarea financiară, previziuni financiare, gestionarea portofoliilor financiare, analiză și consultanță financiară; informații financiare furnizate prin mijloace electronice; curtaj; servicii de dealer; servicii de tranzacționare valutară; servicii de monedă digitală; servicii de criptomonedă; servicii valutare virtuale; servicii de portofel și stocare a monedei digitale; servicii de portofel electronic; servicii de plăți</p>	<p>la persoane fizice și juridice către terțe părți; furnizarea serviciilor de plată a facturilor prin intermediul aplicațiilor electronice mobile; servicii financiare, și anume furnizarea unei monede virtuale pentru utilizarea de către membrii unei comunități on-line în legătură cu jocuri video, conținut live streaming și conținut video la cerere prin intermediul Internetului și al rețelelor de comunicații; schimburi financiare; servicii de plată electronică mobilă pentru alții; schimb valutar virtual; transfer electronic de monede virtuale; afaceri financiare, și anume management financiar, planificarea financiară, previziuni financiare, gestionarea portofoliilor financiare, analiză și consultanță financiară; informații financiare furnizate prin mijloace electronice; curtaj; servicii de dealer; servicii de tranzacționare valutară; servicii de monedă digitală; servicii de criptomonedă; servicii valutare virtuale; servicii de portofel și stocare a monedei digitale; servicii de portofel electronic; servicii de plăți electronice; servicii financiare referitoare la serviciile de portofel electronic; servicii de plată a facturilor furnizate prin intermediul unui portofel electronic; servicii bancare electronice prin intermediul unei rețele informatice globale; tranzacții cu valută; servicii de plată electronică care implică prelucrarea electronică și transmiterea ulterioară a datelor de plată a facturilor; servicii în legătură cu moneda digitală, moneda virtuală, criptomonedă, activul digital și blockchain, activul digitalizat, jetonul digital, jetonul criptografic și servicii de tranzacționare cu jeton de utilitate; servicii de procesare a monedelor digitale, monedelor virtuale, criptomonedelor, activelor digitale și blockchain, activelor digitalizate, jetoanelor digitale, jetoanelor criptografice și jetoanelor de utilitate; facilitarea transferurilor de echivalente de numerar electronice; servicii de raportare de știri în</p>
--	--	--	--	---

				<p>electronice; servicii financiare referitoare la serviciile de portofel electronic; servicii de plată a facturilor furnizate prin intermediul unui portofel electronic; servicii bancare electronice prin intermediul unei rețele informatice globale; tranzacții cu valută; servicii de plată electronică care implică prelucrarea electronică și transmiterea ulterioară a datelor de plată a facturilor; servicii în legătură cu moneda digitală, moneda virtuală, criptomoneda, activul digital și blockchain, activul digitalizat, jetonul digital, jetonul criptografic și servicii de tranzacționare cu jeton de utilitate; servicii de procesare a monedelor digitale, monedelor virtuale, criptomonedelor, activelor digitale și blockchain, activelor digitalizate, jetoanelor digitale, jetoanelor criptografice și jetoanelor de utilitate; facilitarea transferurilor de echivalențe de numerar electronice; servicii de raportare de știri în domeniul știrilor financiare; servicii financiare, și anume furnizarea serviciilor de monedă virtuală pentru utilizarea de către membrii unei comunități on-line prin intermediul unei rețele globale de calculatoare; emiterea bonurilor valorice; gestionarea monedei digitale, monedei virtuale, criptomonedelor, activelor digitale și blockchain, activelor digitalizate, jetoanelor digitale, jetoanelor criptografice și jetoanelor de utilitate; servicii financiare, și anume furnizarea unei burse financiare pentru tranzacționarea monedei digitale, monedei virtuale, criptomonedei, activelor digitale și blockchain, activelor digitalizate, jetoanelor digitale, jetoanelor criptografice și jetoanelor de utilitate; servicii de tranzacționare a criptomonedelor; servicii de schimb de criptomonedă; procesarea plăților în criptomonedă; servicii de plată electronică; procesarea plăților electronice prin intermediul serviciilor de portofel electronic; servicii de gestionare a valutei;</p>	<p>domeniul știrilor financiare; servicii financiare, și anume furnizarea serviciilor de monedă virtuală pentru utilizarea de către membrii unei comunități on-line prin intermediul unei rețele globale de calculatoare; emiterea bonurilor valorice; gestionarea monedei digitale, monedei virtuale, criptomonedelor, activelor digitale și blockchain, activelor digitalizate, jetoanelor digitale, jetoanelor criptografice și jetoanelor de utilitate; servicii financiare, și anume furnizarea unei burse financiare pentru tranzacționarea monedei digitale, monedei virtuale, criptomonedei, activelor digitale și blockchain, activelor digitalizate, jetoanelor digitale, jetoanelor criptografice și jetoanelor de utilitate; servicii de tranzacționare a criptomonedelor; servicii de schimb de criptomonedă; procesarea plăților în criptomonedă; servicii de plată electronică; procesarea plăților electronice prin intermediul serviciilor de portofel electronic; servicii de gestionare a valutei;</p>
--	--	--	--	--	---

				<p>servicii de transfer de valută; servicii financiare, și anume furnizarea transferului electronic de monede digitale, monede virtuale, criptomonede, active digitale, blockchain, active digitalizate, jetoane digitale, jetoane criptografice și jetoane de utilitate; consultanță financiară în domeniul monedei digitale, monedei virtuale, criptomonedelor, activelor digitale și blockchain, activelor digitalizate, jetoanelor digitale, jetoanelor criptografice și jetoanelor de utilitate; asigurarea procesării și urmăririi electronice a transferurilor electronice de fonduri; comerț și schimb valutar; gestiunea investițiilor; servicii de custodie pentru instituții și fonduri financiare; listarea și tranzacționarea de - swapuri și instrumente derivate pe monedă digitală, monedă virtuală, criptomonedă, active digitale și blockchain, active digitalizate, jetoane digitale, jetoane criptografice și jetoane de utilitate; servicii de consiliere pentru schimb valutar; compensarea și reconcilierea tranzacțiilor financiare; servicii de informații financiare; servicii de tranzacționare financiară electronică; tranzacționarea financiară electronică, și anume tranzacționarea în domeniul activelor digitalizate; furnizarea informațiilor financiare la cerere și în timp real despre moneda digitală, moneda virtuală, criptomoneda, activele digitale și blockchain, activele digitalizate, jetoanele digitale, jetoanele criptografice și jetoanele de utilitate; furnizarea informațiilor în domeniul investițiilor și al finanțelor prin intermediul rețelelor de calculatoare și al rețelei globale de comunicații; tranzacționarea electronică a instrumentelor financiare; servicii de plată prin comerț electronic; prelucrarea și transmiterea electronică a datelor de plată a facturilor pentru utilizatorii de Internet și rețele de comunicații; servicii de procesare a tranzacțiilor financiare, și anume furnizarea și opțiuni de plată securitate, servicii de tranzacții financiare, și anume furnizarea unei monede virtuale pentru utilizarea de către membrii unei comunități on-line prin intermediul Internetului și al rețelelor de comunicații; servicii pentru comercianți, și anume servicii de procesare a tranzacțiilor de plată; servicii de procesare a plăților, și anume furnizarea serviciilor de procesare a tranzacțiilor în monedă virtuală pentru alții; servicii de carduri cadou preplătite, și anume emiterea certificatelor de carduri cadou care pot fi răscumpărate pentru bunuri sau servicii; servicii de tranzacționare on-line;</p>	<p>schimb valutar; compensarea și reconcilierea tranzacțiilor financiare; servicii de informații financiare; servicii de tranzacționare financiară electronică; tranzacționarea financiară electronică, și anume tranzacționarea în domeniul activelor digitalizate; furnizarea informațiilor financiare la cerere și în timp real despre moneda digitală, moneda virtuală, criptomoneda, activele digitale și blockchain, activele digitalizate, jetoanele digitale, jetoanele criptografice și jetoanele de utilitate; furnizarea informațiilor în domeniul investițiilor și al finanțelor prin intermediul rețelelor de calculatoare și al rețelei globale de comunicații; tranzacționarea electronică a instrumentelor financiare; servicii de plată prin comerț electronic; prelucrarea și transmiterea electronică a datelor de plată a facturilor pentru utilizatorii de Internet și rețele de comunicații; servicii de procesare a tranzacțiilor financiare, și anume furnizarea unei monede virtuale pentru utilizarea de către membrii unei comunități on-line prin intermediul Internetului și al rețelelor de comunicații; servicii pentru comercianți, și anume servicii de procesare a tranzacțiilor de plată; servicii de procesare a plăților, și anume furnizarea serviciilor de procesare a tranzacțiilor în monedă virtuală pentru alții; servicii de carduri cadou preplătite, și anume emiterea certificatelor de carduri cadou care pot fi răscumpărate pentru bunuri sau servicii; servicii de tranzacționare on-line;</p> <p>38 - servicii de telecomunicații; servicii de telecomunicații, și anume transmiterea electronică de suporturi electronice, date, mesaje, grafice, imagini, fotografii, videoclipuri, conținut audiovizual și fișiere; servicii de telecomunicații, și anume servicii de transmisie și recepție de date prin in-</p>
--	--	--	--	---	--

			<p>anume furnizarea tranzacțiilor comerciale și opțiuni de plată securitate, servicii de tranzacții financiare, și anume furnizarea unei monede virtuale pentru utilizarea de către membrii unei comunități on-line prin intermediul Internetului și al rețelelor de comunicații; servicii pentru comercianți, și anume servicii de procesare a tranzacțiilor de plată; servicii de procesare a plăților, și anume furnizarea serviciilor de procesare a tranzacțiilor în monedă virtuală pentru alții; servicii de carduri cadou preplătite, și anume emiterea certificatelor de carduri cadou care pot fi răscumpărate pentru bunuri sau servicii; servicii de tranzacționare on-line;</p> <p>38 - servicii de telecomunicații; servicii de telecomunicații, și anume transmiterea electronică de suporturi electronice, date, mesaje, grafice, imagini, fotografii, videoclipuri, conținut audio-vizual și fișiere; servicii de telecomunicații, și anume servicii de transmisie și recepție de date prin intermediul rețelelor de telecomunicații; servicii de telecomunicații, servicii informatice de rețele peer-to-peer, și anume transmiterea electronică de imagini, conținutului audio-vizual și video, fotografiilor, videoclipurilor, datelor, textelor, mesajelor, reclamelor, comunicări publicitare media și informații; servicii de partajare a fotografiilor, videoclipurilor și a datelor, și anume transmiterea electronică de fișiere foto digitale, videoclipuri și conținut audio-vizual între utilizatorii de Internet; servicii de telecomunicații, și anume schimb electronic de voce, date, audio, video, text și grafică accesibile prin intermediul Internetului și al altor rețele de comunicații; servicii de asigurare a accesului la baze de date informatice, electronice și on-line; servicii de asigurare a accesului la baze de date informatice în domeniul rețelelor de socializare, introducere socială și ma-</p>	<p>termeniul rețelelor de telecomunicații; servicii de telecomunicații, servicii informatice de rețele peer-to-peer, și anume transmiterea electronică de imagini, conținutului audio-vizual și video, fotografiilor, videoclipurilor, datelor, textelor, mesajelor, reclamelor, comunicări publicitare media și informații; servicii de partajare a fotografiilor, videoclipurilor și a datelor, și anume transmiterea electronică de fișiere foto digitale, videoclipuri și conținut audio-vizual între utilizatorii de Internet; servicii de telecomunicații, și anume schimb electronic de voce, date, audio, video, text și grafică accesibile prin intermediul Internetului și al altor rețele de comunicații; servicii de asigurare a accesului la baze de date informatice, electronice și on-line; servicii de asigurare a accesului la baze de date informatice în domeniul rețelelor de socializare, introducere socială și ma-</p> <p>termeniul rețelelor de telecomunicații; servicii de telecomunicații, servicii informatice de rețele peer-to-peer, și anume transmiterea electronică de imagini, conținutului audio-vizual și video, fotografiilor, videoclipurilor, datelor, textelor, mesajelor, reclamelor, comunicări publicitare media și informații; servicii de partajare a fotografiilor, videoclipurilor și a datelor, și anume transmiterea electronică de fișiere foto digitale, videoclipuri și conținut audio-vizual între utilizatorii de Internet; servicii de telecomunicații, și anume schimb electronic de voce, date, audio, video, text și grafică accesibile prin intermediul Internetului și al altor rețele de comunicații; servicii de asigurare a accesului la baze de date informatice, electronice și on-line; servicii de asigurare a accesului la baze de date informatice în domeniul rețelelor de socializare, introducere socială și ma-</p>
--	--	--	--	---

				<p>trimoniale; furnizarea forumurilor on-line pentru comunicare pe teme de interes general; furnizarea camerelor de chat on-line, servicii de mesagerie instantanee și panouri de afișaj electronic; servicii de chatroom pentru rețele sociale; furnizarea de link-uri de comunicații on-line care transferă dispozitivele mobile și utilizatorii de Internet către alte pagini web; facilitarea accesului la site-urile web ale terților sau la alte conținuturi electronice ale terților prin intermediul unei autentificări universale; servicii de difuzare audio, text și video prin Internet sau alte rețele de comunicații; servicii de comunicare prin protocolul de telefonie prin Internet (VOIP); servicii de comunicații prin telefonie; servicii de comunicații prin telefonie mobilă; servicii de videoconferință; furnizarea instalațiilor și echipamentelor pentru videoconferințe; servicii de teleconferință audio și vizuală; transmiterea în flux continuu și în direct de conținut video, audio-vizual și audio-vizual interactiv prin Internet; furnizarea unui forum comunitar on-line pentru ca utilizatorii să împărtășească și să transmită informații, audio, video, știri în timp real, conținut de divertisment sau informații, să formeze comunități virtuale și să se angajeze în rețele de socializare; servicii de telecomunicații, și anume transmiterea electronică de conținut și date de realitate virtuală; servicii informatice, și anume furnizarea serviciilor de asistență tehnică privind utilizarea echipamentelor de comunicații; servicii de mesagerie web; servicii de mesagerie electronică instantanee; transmiterea și livrarea electronică criptată a datelor recuperate; furnizarea accesului la rețelele de telecomunicații și la Internet; asigurarea conectivității la Internet; furnizarea informațiilor despre telecomunicații; consultanță în domeniul serviciilor de telecomunicații, și anume transmite-</p>	<p>unui forum comunitar on-line pentru ca utilizatorii să împărtășească și să transmită informații, audio, video, știri în timp real, conținut de divertisment sau informații, să formeze comunități virtuale și să se angajeze în rețele de socializare; servicii de telecomunicații, și anume transmiterea electronică de conținut și date de realitate virtuală; servicii informatice, și anume furnizarea serviciilor de asistență tehnică privind utilizarea echipamentelor de comunicații; servicii de mesagerie web; servicii de mesagerie electronică instantanee; transmiterea și livrarea electronică criptată a datelor recuperate; furnizarea accesului la rețelele de telecomunicații și la Internet; asigurarea conectivității la Internet; furnizarea informațiilor despre telecomunicații; consultanță în domeniul serviciilor de telecomunicații, și anume transmiterea vocii, datelor și documentelor prin intermediul rețelelor de telecomunicații; servicii de furnizare pe Internet; servicii de difuzare pe pagini web; servicii de telecomunicații, și anume furnizarea accesului la Internet prin intermediul rețelelor în bandă largă; transmiterea în flux continuu și în direct a conținutului audio, vizual și audio-vizual al jocurilor de noroc prin intermediul unei rețele informatice globale; furnizarea accesului la baze de date electronice și on-line interactive cu conținut definit de utilizator, conținut de la terți, fotografii, materiale video, audio, vizuale și audio-vizuale în domeniul de interes general; servicii de partajare de fotografii și video; servicii de difuzare audio, text și video prin Internet și alte rețele de comunicații; schimb electronic de voce, date, audio, video, text și grafică prin intermediul Internetului și al rețelelor de telecomunicații; servicii de partajare a fotografiilor și a datelor de tip peer-to-peer, și anume transmiterea electronică a fișierelor foto digitale, conținutului grafic și audio între utiliza-</p>
--	--	--	--	---	---

				<p>rea vocii, datelor și documentelor prin intermediul rețelelor de telecomunicații; servicii de furnizare pe Internet; servicii de difuzare pe pagini web; servicii de telecomunicații, și anume furnizarea accesului la Internet prin intermediul rețelelor în bandă largă; transmiterea în flux continuu și în direct a conținutului audio, vizual și audio-vizual al jocurilor de noroc prin intermediul unei rețele informatice globale; furnizarea accesului la baze de date electronice și on-line interactive cu conținut definit de utilizator, conținut de la terți, fotografii, materiale video, audio, vizuale și audio-vizuale în domeniul de interes general; servicii de partajare de fotografii și video; servicii de difuzare audio, text și video prin Internet și alte rețele de comunicații; schimb electronic de voce, date, audio, video, text și grafică prin intermediul Internetului și al rețelelor de telecomunicații; servicii de partajare a fotografiilor și a datelor de tip peer-to-peer, și anume transmiterea electronică a fișierelor foto digitale, conținutului grafic și audio între utilizatorii de Internet; servicii de partajare foto și video, și anume transmiterea electronică de fișiere foto digitale, videoclipuri și conținut audio-vizual între utilizatorii de Internet; punerea la dispoziția utilizatorilor înregistrați a unui forum, camerelor de chat și panourilor de afișaj electronic pentru transmiterea mesajelor și schimbului de informații cu privire la sănătate și fitness, activități sportive și rețele sociale prin intermediul unui site web on-line și al altor rețele de calculatoare și de comunicații electronice; furnizarea unui site web cu informații privind sportul, antrenamentul de fitness și dezvoltarea abilităților atletice; furnizarea unui forum on-line pentru utilizatorii înregistrați pentru schimbul de informații privind activitățile personale, fitness și rețelele sociale; furnizarea unui forum on-line pentru utilizatorii</p>	<p>torii de Internet; servicii de partajare foto și video, și anume transmiterea electronică de fișiere foto digitale, videoclipuri și conținut audio-vizual între utilizatorii de Internet; punerea la dispoziția utilizatorilor înregistrați a unui forum, camerelor de chat și panourilor de afișaj electronic pentru transmiterea mesajelor și schimbului de informații cu privire la sănătate și fitness, activități sportive și rețele sociale prin intermediul unui site web on-line și al altor rețele de calculatoare și de comunicații electronice; furnizarea unui site web cu informații privind sportul, antrenamentul de fitness și dezvoltarea abilităților atletice; furnizarea unui forum on-line pentru utilizatorii înregistrați pentru schimbul de informații privind activitățile personale, fitness și rețelele sociale; furnizarea unui forum on-line pentru utilizatorii înregistrați pentru schimb de informații cu privire la fitness, activități sportive, obiective de fitness, antrenamente de fitness și unor rețele de socializare prin intermediul unui site web on-line și al altor rețele de calculatoare și rețele de comunicații electronice; furnizarea unui forum on-line, a unor camere de chat și a unor panouri de afișaj electronic pentru utilizatorii înregistrați pentru transmiterea mesajelor și schimbului de informații cu privire la nutriție, activităților personale, sănătate și fitness, anunțurilor și rețelelor sociale; furnizarea panourilor electronice pentru transmiterea mesajelor între utilizatori în domeniul de interes general; furnizarea legăturilor de comunicații on-line care transferă utilizatorii de dispozitive mobile și de Internet către alte locații on-line locale și globale; furnizarea forumurilor on-line pentru comunicare, și anume transmisia pe teme de interes general; furnizarea serviciilor de asistență tehnică privind utilizarea echipamentelor de comunicații; difuzarea materialelor audio și video legate de activitățile sporti-</p>
--	--	--	--	---	--

			<p>înregistrați pentru schimb de informații cu privire la fitness, activități sportive, obiective de fitness, antrenamente și antrenamente de fitness și unor rețele de socializare prin intermediul unui site web on-line și al altor rețele de calculatoare și rețele de comunicații electronice; furnizarea unui forum on-line, a unor camere de chat și a unor panouri de afișaj electronic pentru utilizatorii înregistrați pentru transmiterea mesajelor și schimburilor de informații cu privire la nutriție, activităților personale, sănătate și fitness, anunțurilor și rețelelor sociale; furnizarea panourilor electronice pentru transmiterea mesajelor între utilizatori în domeniul de interes general; furnizarea legăturilor de comunicații on-line care transferă utilizatorii de dispozitive mobile și de Internet către alte locații on-line locale și globale; furnizarea forumurilor on-line pentru comunicare, și anume transmisia pe teme de interes general; furnizarea serviciilor de asistență tehnică privind utilizarea echipamentelor de comunicații; difuzarea materialelor audio și video legate de activitățile sportive pe Internet și pe alte rețele de calculatoare și comunicații electronice; servicii de telecomunicații; servicii de telecomunicații, și anume transmisie electronică de date, mesaje, grafice, fotografii, imagini, conținut audio, video, audio-vizual și informații; servicii de telecomunicații, și anume transmisie electronică de conținut și date virtuale, mixte și augmentate; servicii de teleconferințe; servicii de telefonie IP; furnizarea bazelor de date computerizate, electronice și on-line în domeniul divertismentului; asigurarea accesului la baze de date computerizate și la baze de date cu căutare on-line în domeniul rețelelor de socializare, al introducerii sociale și matrimoniale;</p> <p>41 - servicii de divertisment; servicii de publicare</p>	<p>ve pe Internet și pe alte rețele de calculatoare și comunicații electronice; servicii de telecomunicații; servicii de telecomunicații, și anume transmisie electronică de date, mesaje, grafice, fotografii, imagini, conținut audio, video, audio-vizual și informații; servicii de telecomunicații, și anume transmisie electronică de conținut și date virtuale, mixte și augmentate; servicii de teleconferințe; servicii de telefonie IP; furnizarea bazelor de date computerizate, electronice și on-line în domeniul divertismentului; asigurarea accesului la baze de date computerizate și la baze de date cu căutare on-line în domeniul rețelelor de socializare, al introducerii sociale și matrimoniale;</p> <p>41 - servicii de divertisment; servicii de publicare electronică; publicarea materialelor educaționale, și anume publicarea cărților, revistelor, buletinelor informative și publicațiilor electronice; publicarea jurnalelor on-line nedescărcabile, și anume webloguri (bloguri) cu conținut definit de utilizator, bloguri cu conținut publicitar, marketing, afaceri și bloguri despre realitatea virtuală și realitatea augmentată; furnizarea pentru dezvoltatorii de software de resurse on-line de publicații electronice, nedescărcabile; servicii de divertisment și educaționale, și anume furnizarea publicațiilor on-line nedescărcabile despre tehnologia realității virtuale prin intermediul unui site web; servicii de divertisment și educaționale, și anume furnizarea publicațiilor on-line nedescărcabile despre tehnologia realității augmentate prin intermediul unui site web; servicii de divertisment, și anume furnizarea jocurilor interactive și jocurilor pentru unul sau mai mulți jucători jucate prin intermediul Internetului sau al rețelelor de comunicații; servicii de divertisment, și anume furnizarea jocurilor video on-line, jocurilor pe calculator, jocurilor electronice și</p>
--	--	--	--	---

			<p>electronică; publicarea materialelor educaționale, și anume publicarea cărților, revistelor, buletinelor informative și publicațiilor electronice; publicarea jurnalelor on-line nedescărcabile, și anume webloguri (bloguri) cu conținut definit de utilizator, bloguri cu conținut publicitar, marketing, afaceri și bloguri despre realitatea virtuală și realitatea augmentată; furnizarea pentru dezvoltatorii de software de resurse on-line de publicații electronice, nedescărcabile; servicii de divertisment și educaționale, și anume furnizarea publicațiilor on-line nedescărcabile despre tehnologia realității virtuale prin intermediul unui site web; servicii de divertisment și educaționale, și anume furnizarea publicațiilor on-line nedescărcabile despre tehnologia realității augmentate prin intermediul unui site web; servicii de divertisment, și anume furnizarea jocurilor interactive și jocurilor pentru unul sau mai mulți jucători jucate prin intermediul Internetului sau al rețelelor de comunicații; servicii de divertisment, și anume furnizarea jocurilor video on-line, jocurilor pe calculator, jocurilor electronice și jocurilor interactive; furnizarea unui joc pe calculator pentru utilizarea în întreaga rețea de către utilizatorii rețelei; furnizarea programelor de joc on-line, nedescărcabile; servicii de jocuri de realitate virtuală furnizate prin intermediul Internetului și al altor rețele de comunicații; servicii de jocuri de realitate augmentată furnizate prin intermediul Internetului și al altor rețele de comunicații; servicii de divertisment, și anume furnizarea jocurilor de realitate virtuală, divertisment interactiv, conținut și experiențe de realitate virtuală; servicii de divertisment, și anume furnizarea jocurilor de realitate virtuală, divertismentului interactiv, conținutului și experienței de realitate augmentată; servicii de divertisment, și anume</p>	<p>jocurilor interactive; furnizarea unui joc pe calculator pentru utilizarea în întreaga rețea de către utilizatorii rețelei; furnizarea programelor de joc on-line, nedescărcabile; servicii de jocuri de realitate virtuală furnizate prin intermediul Internetului și al altor rețele de comunicații; servicii de jocuri de realitate augmentată furnizate prin intermediul Internetului și al altor rețele de comunicații; servicii de divertisment, și anume furnizarea jocurilor de realitate virtuală, divertisment interactiv, conținut și experiențe de realitate virtuală; servicii de divertisment, și anume furnizarea jocurilor de realitate virtuală, divertismentului interactiv, conținutului și experienței de realitate augmentată; servicii de divertisment, și anume furnizarea jocurilor de realitate mixtă, divertismentului interactiv, conținutului și experienței de realitate mixtă; servicii de divertisment, și anume furnizarea mediei de realitate virtuală on-line; servicii de divertisment, și anume furnizarea mediei on-line de realitate augmentată; producție video de realitate augmentată în scopuri de divertisment; producție video de realitate virtuală în scopuri de divertisment; servicii de producție și publicare a divertismentului multimedia; servicii de divertisment sub formă de servicii de producție și post-producție de conținut multimedia de divertisment; furnizarea informațiilor despre jocurile pe calculator și jocurile video on-line prin intermediul Internetului și al altor rețele de comunicații; organizarea și desfășurarea conferințelor educative; organizarea expozițiilor, evenimentelor și conferințelor în domeniul culturii, divertismentului, educației și rețelelor sociale în scopuri non-profit și necomerciale; organizarea și desfășurarea concursurilor și evenimentelor de divertisment pentru jucătorii de jocuri video, de calculator, electronice sau multimedia interactive; servicii de divertisment, și anume</p>
--	--	--	--	--

				<p>furnizarea jocurilor de realitate mixtă, divertismentului interactiv, conținutului și experienței de realitate mixtă; servicii de divertisment, și anume furnizarea mediei de realitate virtuală on-line; servicii de divertisment, și anume furnizarea mediei on-line de realitate augmentată; producție video de realitate augmentată în scopuri de divertisment; producție video de realitate virtuală în scopuri de divertisment; servicii de producție și publicare a divertismentului multimedia; servicii de divertisment sub formă de servicii de producție și post-producție de conținut multimedia de divertisment; furnizarea informațiilor despre jocurile pe calculator și jocurile video on-line prin intermediul Internetului și al altor rețele de comunicații; organizarea și desfășurarea conferințelor educative; organizarea expozițiilor, evenimentelor și conferințelor în domeniul culturii, divertismentului, educației și rețelelor sociale în scopuri non-profit și necomerciale; organizarea și desfășurarea concursurilor și evenimentelor de divertisment pentru jucătorii de jocuri video, de calculator, electronice sau multimedia interactive; servicii de divertisment, și anume organizarea și desfășurarea concursurilor pentru încurajarea utilizării și dezvoltării divertismentului interactiv, realității virtuale, realității augmentate, produselor electronice de consum și software și hardware de divertisment pentru jocuri video; organizarea expozițiilor în domeniul divertismentului interactiv, realității virtuale, electronice de larg consum, industriei de divertisment și industriei jocurilor video în scopuri culturale sau educaționale; oferirea și desfășurarea concursurilor menite să recunoască, recompenseze, încurajeze persoanele și grupurile care se angajează în activități de autodepășire, autoîmplinire, caritabile, filantropice, voluntariat, servicii publi-</p>	<p>organizarea și desfășurarea concursurilor pentru încurajarea utilizării și dezvoltării divertismentului interactiv, realității virtuale, realității augmentate, produselor electronice de consum și software și hardware de divertisment pentru jocuri video; organizarea expozițiilor în domeniul divertismentului interactiv, realității virtuale, electronice de larg consum, industriei de divertisment și industriei jocurilor video în scopuri culturale sau educaționale; oferirea și desfășurarea concursurilor menite să recunoască, recompenseze, încurajeze persoanele și grupurile care se angajează în activități de autodepășire, autoîmplinire, caritabile, filantropice, voluntariat, servicii publice, comunitare și umanitare, precum și în schimbul de produse de muncă creative; organizarea expozițiilor, conferințelor și evenimentelor în domeniul dezvoltării de software în scopuri educaționale; oferirea și desfășurarea concursurilor în scopuri educaționale și de divertisment pentru dezvoltatorii de software; servicii educaționale, și anume organizarea și desfășurarea conferințelor și seminarelor în domeniul inteligenței artificiale și al Internetului lucrurilor; servicii educaționale, și anume organizarea și desfășurarea conferințelor, cursurilor, seminarelor și cursurilor de formare on-line în domeniile publicității, marketingului, rețelelor sociale, Internetului și mediilor de socializare, precum și distribuirea materialelor de curs în legătură cu acestea; servicii de formare în domeniul designului, publicității și tehnologiilor de comunicare; formare în domeniul planificării strategice a mijloacelor de comunicare în legătură cu publicitatea, marketingul și afacerile; informații în materie de divertisment; furnizarea informațiilor de divertisment, inclusiv texte, documente electronice, baze de date, grafice, imagini fotografice și informații audiovizuale, prin intermediul</p>
--	--	--	--	---	--

				<p>ce, comunitare și umanitare, precum și în schimbul de produse de muncă creative; organizarea expozițiilor, conferințelor și evenimentelor în domeniul dezvoltării de software în scopuri educaționale; oferirea și desfășurarea concursurilor în scopuri educaționale și de divertisment pentru dezvoltatorii de software; servicii educaționale, și anume organizarea și desfășurarea conferințelor și seminarelor în domeniul inteligenței artificiale și al Internetului lucrurilor; servicii educaționale, și anume organizarea și desfășurarea conferințelor, cursurilor, seminarelor și cursurilor de formare on-line în domeniile publicității, marketingului, rețelelor sociale, Internetului și mediilor de socializare, precum și distribuirea materialelor de curs în legătură cu acestea; servicii de formare în domeniul designului, publicității și tehnologiilor de comunicare; formare în domeniul planificării strategice a mijloacelor de comunicare în legătură cu publicitatea, marketingul și afacerile; informații în materie de divertisment; furnizarea informațiilor de divertisment, inclusiv texte, documente electronice, baze de date, grafice, imagini fotografice și informații audio-vizuale, prin intermediul Internetului și al altor rețele de comunicații; furnizarea informațiilor în scopuri educaționale și de divertisment în domeniul divertismentului, învățământului secundar și universitar, precum și grupurilor de interes social și comunitar; închirierea chioșcurilor de fotografie și videografie pentru capturarea, încărcarea, editarea și partajarea fotografiilor și videoclipurilor; educație; instruire; activități sportive și culturale; servicii de divertisment, și anume furnizarea videoclipurilor on-line cu jocuri jucate de alții; servicii de jocuri sub formă de furnizare a unui site web pentru ca consumatorii să transmită altora jocuri; organizarea și desfășurarea conferințelor</p>	<p>Internetului și al altor rețele de comunicații; furnizarea informațiilor în scopuri educaționale și de divertisment în domeniul divertismentului, învățământului secundar și universitar, precum și grupurilor de interes social și comunitar; închirierea chioșcurilor de fotografie și videografie pentru capturarea, încărcarea, editarea și partajarea fotografiilor și videoclipurilor; educație; instruire; activități sportive și culturale; servicii de divertisment, și anume furnizarea videoclipurilor on-line cu jocuri jucate de alții; servicii de jocuri sub formă de furnizare a unui site web pentru ca consumatorii să transmită altora jocuri; organizarea și desfășurarea conferințelor educaționale în domeniul dezvoltării de software; seminare educaționale, cursuri, sesiuni ale vorbitorilor, conferințe și cursuri de formare în domeniul software cu sursă deschisă și dezvoltării de software; servicii de divertisment, și anume comedii, drame, documentare, seriale documentare, seriale de animație, seriale de mister, seriale web și seriale de televiziune furnizate pe Internet; jurnale on-line, și anume bloguri care prezintă comedii, drame, documentare, seriale documentare, seriale de animație, seriale de mister și conținut de realitate și divertisment; furnizarea clipurilor video on-line nedescărcabile, videoclipurilor, vlogurilor, imaginilor, ilustrațiilor, articolelor și rezumatelor de articole din domeniul comediei, dramaturgiei, documentarelor, seriilor documentare, seriilor de animație, seriilor de mister și divertismentului realist; furnizarea videoclipurilor on-line nedescărcabile în domeniul comediei, dramei, documentarelor, seriilor documentare, seriilor de animație, seriilor de mister și divertismentului realist; servicii educaționale, și anume furnizarea publicațiilor on-line în domeniul conținutului mediilor de socializare; furnizarea informațiilor</p>
--	--	--	--	---	---

			<p>educaționale în domeniul dezvoltării de software; seminare educaționale, cursuri, sesiuni ale vorbitorilor, conferințe și cursuri de formare în domeniul software cu sursă deschisă și dezvoltării de software; servicii de divertisment, și anume comedii, drame, documentare, seriale documentare, seriale de animație, seriale de mister, seriale web și seriale de televiziune furnizate pe Internet; jurnale on-line, și anume bloguri care prezintă comedii, drame, documentare, seriale documentare, seriale de animație, seriale de mister și conținut de realitate și divertisment; furnizarea clipurilor video on-line nedescărcabile, videoclipurilor, vlogurilor, imaginilor, ilustrațiilor, articolelor și rezumatelor de articole din domeniul comediei, dramaturgiei, documentarelor, seriialelor documentare, seriialelor de animație, seriialelor de mister și divertismentului realist; furnizarea videoclipurilor on-line nedescărcabile în domeniul comediei, dramei, documentarelor, seriialelor documentare, seriialelor de animație, seriialelor de mister și divertismentului realist; servicii educaționale, și anume furnizarea publicațiilor on-line în domeniul conținutului mediilor de socializare; furnizarea informațiilor referitoare la conținutul mediilor de socializare; publicarea electronică on-line privind conținutul mediilor de socializare; publicarea materialelor educaționale, și anume publicarea articolelor, manualelor, revistelor și blogurilor în domeniile dezvoltării de software, inteligenței artificiale, învățării automate și construirii de interfețe utilizator; organizarea și desfășurarea de workshopuri; informații în materie de recreere; producție video de realitate augmentată; desfășurarea și oferirea accesului la antrenamente, instrucțiuni și sesiuni de fitness în direct; coordonarea antrenamentelor de fitness; servicii educaționale; servicii educaționale, și anume organizarea seminarelor, conferințelor și atelierelor de lucru în domeniul sănătății și bunăstării; servicii educaționale, și anume organizarea și desfășurarea conferințelor și seminarelor în domeniile realității virtuale, realității augmentate, inteligenței artificiale și Internetului lucrurilor; servicii de divertisment și educaționale, și anume furnizarea filmelor, emisiunilor de televiziune, emisiunilor web, lucrărilor audio-vizuale și multimedia, nedescărcabile, precum și informații, recenzii și recomandări cu privire la filme, emisiuni de televiziune, emisiuni web, emisiuni audio-vizuale și lucrări multimedia; servicii de divertisment, și anume organizarea și desfășurarea concursurilor pentru încurajarea utilizării și dezvoltării de divertisment interactiv, realitate virtuală, realitate augmentată, realitate mixtă, electronice de consum și software și hardware de divertisment pentru jocuri video; servicii de divertisment, și anume programe de concursuri și premii de stimulare concepute pentru a recompensa participanții la program care fac exerciții fizice, participă la activități sportive, se angajează în activități de promovare a sănătății, obțin realizări în exerciții fizice și activități sportive și își ating obiectivele</p>
--	--	--	---

				<p>caționale, și anume organizarea seminarelor, conferințelor și atelierelor de lucru în domeniul sănătății și bunăstării; servicii educaționale, și anume organizarea și desfășurarea conferințelor și seminarelor în domeniile realității virtuale, realității augmentate, inteligenței artificiale și Internetului lucrurilor; servicii de divertisment și educaționale, și anume furnizarea filmelor, emisiunilor de televiziune, emisiunilor web, lucrărilor audio-vizuale și multimedia, nedescărcabile, precum și informații, recenzii și recomandări cu privire la filme, emisiuni de televiziune, emisiuni web, emisiuni audio-vizuale și lucrări multimedia; servicii de divertisment, și anume organizarea și desfășurarea concursurilor pentru încurajarea utilizării și dezvoltării de divertisment interactiv, realitate virtuală, realitate augmentată, realitate mixtă, electronice de consum și software și hardware de divertisment pentru jocuri video; servicii de divertisment, și anume programe de concursuri și premii de stimulare concepute pentru a recompensa participanții la program care fac exerciții fizice, participă la activități sportive, se angajează în activități de promovare a sănătății, obțin realizări în exerciții fizice și activități sportive și își ating obiectivele personale în ceea ce privește exercițiile fizice, activitățile sportive și condiția fizică; servicii de divertisment, și anume concursuri și programe de stimulare a premiilor concepute pentru a recompensa participanții la program care fac exerciții fizice, fac alegeri alimentare sănătoase și se angajează în alte activități de promovare a sănătății; servicii de divertisment, și anume programe de premii de stimulare concepute pentru a recompensa participanții la program care fac exerciții fizice; servicii de divertisment, și anume furnizarea prin intermediul bazelor de date electronice și on-line</p>	<p>personale în ceea ce privește exercițiile fizice, activitățile sportive și condiția fizică; servicii de divertisment, și anume concursuri și programe de stimulare a premiilor concepute pentru a recompensa participanții la program care fac exerciții fizice, fac alegeri alimentare sănătoase și se angajează în alte activități de promovare a sănătății; servicii de divertisment, și anume programe de premii de stimulare concepute pentru a recompensa participanții la program care fac exerciții fizice; servicii de divertisment, și anume furnizarea prin intermediul bazelor de date electronice și on-line interactive a unor informații cu privire la conținut definit de utilizator, conținut de la terți, fotografii, materiale video, audio, vizuale și audio-vizuale în domeniul de interes general; servicii de divertisment, și anume furnizarea informațiilor privind forumuri on-line pentru diseminarea de conținut, date și informații în scopuri de divertisment și de participare la rețele sociale și de afaceri; servicii de divertisment, și anume furnizarea facilităților on-line pentru transmiterea în flux a conținutului de divertisment și în flux video în direct al evenimentelor de divertisment; servicii de divertisment, și anume furnizarea mediei de realitate mixtă on-line; producție video de realitate mixtă; servicii de producție multimedia; jurnale on-line, și anume bloguri cu comentarii, sfaturi și informații în domeniul sănătății, bunăstării, somnului, fitness-ului și nutriției; furnizarea publicațiilor web, și anume bloguri; furnizarea publicațiilor web, și anume webloguri (bloguri) cu conținut definit de utilizator; organizarea concursurilor și programelor de stimulare și premiere pentru dezvoltatorii de software; organizarea expozițiilor și evenimentelor în scopuri culturale, educaționale sau de divertisment; organizarea expozițiilor și evenimentelor în domeniul divertismentului interactiv, realității</p>
--	--	--	--	--	---

			<p>interactive a unor informații cu privire la conținut definit de utilizator, conținut de la terți, fotografii, materiale video, audio, vizuale și audio-vizuale în domeniul de interes general; servicii de divertisment, și anume furnizarea informațiilor privind forumuri on-line pentru diseminarea de conținut, date și informații în scopuri de divertisment și de participare la rețele sociale și de afaceri; servicii de divertisment, și anume furnizarea facilităților on-line pentru transmiterea în flux a conținutului de divertisment și în flux video în direct al evenimentelor de divertisment; servicii de divertisment, și anume furnizarea mediei de realitate mixtă on-line; producție video de realitate mixtă; servicii de producție multimedia; jurnale on-line, și anume bloguri cu comentarii, sfaturi și informații în domeniul sănătății, bunăstării, somnului, fitness-ului și nutriției; furnizarea publicațiilor web, și anume bloguri; furnizarea publicațiilor web, și anume webloguri (bloguri) cu conținut definit de utilizator; organizarea concursurilor și programelor de stimulare și premiere pentru dezvoltatorii de software; organizarea expozițiilor și evenimentelor în scopuri culturale, educaționale sau de divertisment; organizarea expozițiilor și evenimentelor în domeniul divertismentului interactiv, realității virtuale, realității mixte și realității augmentate, industriei electronice de consum și divertismentului cu jocuri video în scopuri culturale sau educaționale; organizarea expozițiilor și evenimentelor în domeniul dezvoltării de software în scop educațional; organizarea expozițiilor în domeniul divertismentului interactiv, realității virtuale, realității augmentate, realității mixte, industriei electronice de consum și industriei de divertisment a jocurilor video în scopuri culturale sau educaționale; organizarea expozițiilor și conferințelor live în domeniile</p>	<p>virtuale, realității mixte și realității augmentate, industriei electronice de consum și divertismentului cu jocuri video în scopuri culturale sau educaționale; organizarea expozițiilor și evenimentelor în domeniul dezvoltării de software în scop educațional; organizarea expozițiilor în domeniul divertismentului interactiv, realității virtuale, realității augmentate, realității mixte, industriei electronice de consum și industriei de divertisment a jocurilor video în scopuri culturale sau educaționale; organizarea expozițiilor și conferințelor live în domeniile culturale sau educaționale; organizarea expozițiilor și conferințelor live în domeniile culturii, divertismentului, rețelelor de socializare în scopuri non-profit și necomerciale; servicii de antrenament personal în domeniul sportului, exercițiilor fizice, sănătății și fitness-ului; sesiuni de atletism și de fitness preînregistrate; furnizarea unei evaluări de fitness, a unui scor de fitness și a unui program de antrenament personalizat bazat pe evaluarea și scorul respectiv; furnizarea prin intermediul unui site web a unor informații privind antrenamente, instrucțiuni și sesiuni de fitness; furnizarea prin intermediul unui site web a unor instrucțiuni și sesiuni de fitness; furnizarea prin intermediul unui site web a unor informații privind antrenamentul de fitness și dezvoltarea abilităților atletice; furnizarea prin intermediul unui site web a unor informații privind pregătirea de fitness, antrenamentul de fitness, obiectivele de fitness și dezvoltarea abilităților atletice; furnizarea prin intermediul unui site web a unor informații privind sportul, dezvoltarea abilităților atletice și antrenamentul de fitness; furnizarea prin intermediul unui site web a unor informații privind sesiuni preînregistrate de atletism și fitness; furnizarea informațiilor de divertisment din indexuri și baze de date, inclusiv de texte, documente electronice, baze de informații, grafice, imagini fotografice și informații audio-vizuale, prin</p>
--	--	--	---	---

				<p>culturii, divertismentului, rețelelor de socializare în scopuri non-profit și ne-comerciale; servicii de antrenament personal în domeniul sportului, exercițiilor fizice, sănătății și fitness-ului; sesiuni de atletism și de fitness preînregistrate; furnizarea unei evaluări de fitness, a unui scor de fitness și a unui program de antrenament personalizat bazat pe evaluarea și scorul respectiv; furnizarea prin intermediul unui site web a unor informații privind antrenamente, instrucțiuni și sesiuni de fitness; furnizarea prin intermediul unui site web a unor informații privind antrenamentul de fitness și dezvoltarea abilităților atletice; furnizarea prin intermediul unui site web a unor informații privind pregătirea de fitness, antrenamentul de fitness, obiectivele de fitness și dezvoltarea abilităților atletice; furnizarea prin intermediul unui site web a unor informații privind sportul, dezvoltarea abilităților atletice și antrenamentul de fitness; furnizarea prin intermediul unui site web a unor informații privind sesiuni preînregistrate de atletism și fitness; furnizarea informațiilor de divertisment din indexuri și baze de date, inclusiv de texte, documente electronice, baze de informații, grafice, imagini fotografice și informații audio-vizuale, prin intermediul Internetului și al rețelelor de comunicare; furnizarea antrenamentelor de grup în domeniul sportului, exercițiilor fizice, sănătății și fitness-ului; furnizarea informațiilor privind sportul, dezvoltarea abilităților atletice și antrenamentul de fitness prin intermediul unui site web on-line, al altor rețele de calculatoare și rețele de comunicații electronice și prin intermediul programelor de calculator pentru console de jocuri, calculatoare personale, dispozitive digitale personale și telefoane inteligente; furniza-</p>	<p>intermediul Internetului și al rețelelor de comunicare; furnizarea antrenamentelor de grup în domeniul sportului, exercițiilor fizice, sănătății și fitness-ului; furnizarea informațiilor privind sportul, dezvoltarea abilităților atletice și antrenamentul de fitness prin intermediul unui site web on-line, al altor rețele de calculatoare și rețele de comunicații electronice și prin intermediul programelor de calculator pentru console de jocuri, calculatoare personale, dispozitive digitale personale și telefoane inteligente; furnizarea exercițiilor atletice preînregistrate, antrenamente, sesiuni și provocări de fitness prin intermediul unui site web on-line, al altor rețele de calculatoare, comunicații electronice și prin intermediul unui software pentru console de jocuri, calculatoare personale, dispozitive digitale personale și telefoane inteligente; servicii de editare, și anume editarea publicațiilor electronice pentru alții; producție video de realitate virtuală; organizarea și desfășurarea conferințelor de afaceri; organizarea și desfășurarea conferințelor de afaceri în domeniul dezvoltării și utilizării limbajelor de programare;</p> <p>42 - proiectarea și dezvoltarea de hardware și software de calculatoare; furnizarea de software on-line, nedescărcabil; furnizarea utilizării temporare de software nedescărcabil pentru a permite dezvoltarea, evaluarea, testarea și întreținerea aplicațiilor software mobile pentru dispozitive portabile de comunicare electronică, și anume telefoane mobile, telefoane inteligente, calculatoare portabile și tablete de calculator; servicii de proiectare, inginerie, cercetare, dezvoltare și testare în domeniul dezvoltării de software pentru aplicații mobile în legătură cu utilizarea și funcționalitatea hyperlink-urilor; consultanță tehnică în domeniul dezvoltării de software pentru aplicații mobile în</p>
--	--	--	--	--	---

			<p>rea exercițiilor atletice preînregistrate, antrenamente, sesiuni și provocări de fitness prin intermediul unui site web on-line, al altor rețele de calculatoare, comunicații electronice și prin intermediul unui software pentru console de jocuri, calculatoare personale, dispozitive digitale personale și telefoane inteligente; servicii de editare, și anume editarea publicațiilor electronice pentru alții; producție video de realitate virtuală; organizarea și desfășurarea conferințelor de afaceri; organizarea și desfășurarea conferințelor de afaceri în domeniul dezvoltării și utilizării limbajelor de programare;</p> <p>42 - proiectarea și dezvoltarea de hardware și software de calculatoare; furnizarea de software online, nedescărcabil; furnizarea utilizării temporare de software nedescărcabil pentru a permite dezvoltarea, evaluarea, testarea și întreținerea aplicațiilor software mobile pentru dispozitive portabile de comunicare electronică, și anume telefoane mobile, telefoane inteligente, calculatoare portabile și tablete de calculator; servicii de proiectare, inginerie, cercetare, dezvoltare și testare în domeniul dezvoltării de software pentru aplicații mobile în legătură cu utilizarea și funcționalitatea hyperlink-urilor; consultantă tehnică în domeniul dezvoltării de software pentru aplicații mobile în ceea ce privește utilizarea și funcționalitatea hyperlink-urilor; furnizarea utilizării temporare a unui software nedescărcabil care oferă utilizatorilor posibilitatea de a se implica în rețelele de socializare și de a gestiona conținutul rețelelor de socializare; servicii informatice, și anume crearea unei comunități on-line pentru ca utilizatorii înregistrați să se angajeze în rețele de socializare; furnizarea utilizării temporare a unui software nedescărcabil pentru crearea, gestionarea și accesarea grupurilor crea-</p>	<p>ceea ce privește utilizarea și funcționalitatea hyperlink-urilor; furnizarea utilizării temporare a unui software nedescărcabil care oferă utilizatorilor posibilitatea de a se implica în rețelele de socializare și de a gestiona conținutul rețelelor de socializare; servicii informatice, și anume crearea unei comunități on-line pentru ca utilizatorii înregistrați să se angajeze în rețele de socializare; furnizarea utilizării temporare a unui software nedescărcabil pentru crearea, gestionarea și accesarea grupurilor create și administrate de utilizatori în cadrul comunităților virtuale; furnizarea utilizării temporare a unui software nedescărcabil pentru crearea și gestionarea profilurilor mediilor de socializare și a conturilor de utilizator; furnizarea utilizării temporare a unui software nedescărcabil pentru rețele sociale, crearea unei comunități virtuale și transmiterea materialelor audio, video, imagini, text, conținut și date; servicii informatice sub formă de profiluri electronice personalizate, personale și grup, sau pagini web care conțin informații definite sau specificate de utilizator, inclusiv audio, video, imagini, text, conținut și date; furnizarea utilizării temporare a unui software nedescărcabil care permite utilizatorilor să transfere date personale de identitate către și să partajeze date personale de identitate cu și între mai multe site-uri web; furnizarea serviciilor de aplicații (ASP) care oferă software pentru rețele de socializare, gestionarea conținutului rețelelor de socializare, crearea unei comunități virtuale și transmiterea imaginilor, conținutului audio-vizual și video, fotografiilor, videoclipurilor, datelor, textelor, mesajelor, reclamelor, anunțurilor, comunicărilor publicitare media și informațiilor; platformă ca serviciu (PAAS) care cuprinde platforme software pentru rețele de socializare, gestionarea conținutului rețelelor de socializare, crearea unei comunități virtuale și trans-</p>
--	--	--	--	---

				<p>te și administrate de utilizatori în cadrul comunităților virtuale; furnizarea utilizării temporare a unui software nedescărcabil pentru crearea și gestionarea profilurilor mediilor de socializare și a conturilor de utilizator; furnizarea utilizării temporare a unui software nedescărcabil pentru rețele sociale, crearea unei comunități virtuale și transmiterea materialelor audio, video, imagini, text, conținut și date; servicii informatice sub formă de profiluri electronice personalizate, personale și grup, sau pagini web care conțin informații definite sau specificate de utilizator, inclusiv audio, video, imagini, text, conținut și date; furnizarea utilizării temporare a unui software nedescărcabil care permite utilizatorilor să transfere date personale de identitate către și să partajeze date personale de identitate cu și între mai multe site-uri web; furnizarea serviciilor de aplicații (ASP) care oferă software pentru rețele de socializare, gestionarea conținutului rețelelor de socializare, crearea unei comunități virtuale și transmiterea imaginilor, conținutului audio-vizual și video, fotografiilor, videoclipurilor, datelor, textelor, mesajelor, reclamelor, anunțurilor, comunicărilor publicitare media și informațiilor; platformă ca serviciu (PaaS) care cuprinde platforme software pentru rețele de socializare, gestionarea conținutului rețelelor de socializare, crearea unei comunități virtuale și transmiterea imaginilor, conținutului audio-vizual și video, fotografiilor, videoclipurilor, datelor, textelor, mesajelor, reclamelor, comunicărilor publicitare media și informații; furnizarea serviciilor de aplicații informatice (ASP) care oferă software de interfață de programare a aplicațiilor (API) care facilitează serviciile on-line pentru rețelele de socializare și dezvoltarea de aplicații software; furnizarea utilizării temporare a unui software nedescărcabil</p>	<p>miterea imaginilor, conținutului audio-vizual și video, fotografiilor, videoclipurilor, datelor, textelor, mesajelor, reclamelor, comunicărilor publicitare media și informații; furnizarea serviciilor de aplicații informatice (ASP) care oferă software de interfață de programare a aplicațiilor (API) care facilitează serviciile on-line pentru rețelele de socializare și dezvoltarea de aplicații software cu un flux de suporturi electronice, și anume imagini, conținut audio-vizual și video, transmisie video în direct, comentarii, reclame, știri și link-uri de Internet; furnizarea utilizării temporare a unui software nedescărcabil pentru a găsi conținut și editori de conținut și pentru a se abona la conținut; furnizarea utilizării temporare a unui software nedescărcabil pentru organizarea imaginilor, videoclipurilor și conținutului audio-vizual utilizând etichete de metadata; furnizarea utilizării temporare de software nedescărcabil pentru crearea, editarea, încărcarea, descărcarea, accesarea, vizualizarea, postarea, afișarea, marcarea, etichetarea, crearea blogurilor, difuzarea în flux continuu, crearea legăturilor, adăugarea adnotărilor, indicarea sentimentelor cu privire la, comentarea, interacțiunea cu, încorporarea, transmiterea și partajarea sau furnizarea în alt mod de suporturi electronice, imagini, videoclipuri, conținut audio, audio-vizual, date și informații prin intermediul Internetului și al rețelelor de comunicații; furnizarea serviciilor de aplicații informatice (ASP) care oferă software care permite sau facilitează crearea, editarea, încărcarea, descărcarea, accesarea, vizualizarea, postarea, afișarea, marcarea, etichetarea, crearea pe bloguri, difuzarea în flux continuu, crearea legăturilor, adăugarea adnotărilor, indicarea sentimentelor cu privire la, comentarea, interacțiunea</p>
--	--	--	--	--	---

				<p>pentru vizualizarea și interacțiunea cu un flux de suporturi electronice, și anume imagini, conținut audio-vizual și video, transmisie video în direct, comentarii, reclame, știri și link-uri de Internet; furnizarea utilizării temporare a unui software nedescărcabil pentru a găsi conținut și editori de conținut și pentru a se abona la conținut; furnizarea utilizării temporare a unui software nedescărcabil pentru organizarea imaginilor, videoclipurilor și conținutului audio-vizual utilizând etichete de metadate; furnizarea utilizării temporare de software nedescărcabil pentru crearea, editarea, încărcarea, descărcarea, accesarea, vizualizarea, postarea, afișarea, marcarea, etichetarea, crearea blogurilor, difuzarea în flux continuu, crearea legăturilor, adăugarea adnotărilor, indicarea sentimentelor cu privire la, comentarea, interacțiunea cu, încorporarea, transmiterea și partajarea sau furnizarea în alt mod de suporturi electronice, imagini, videoclipuri, conținut audio, audio-vizual, date și informații prin intermediul Internetului și al rețelelor de comunicații; furnizarea serviciilor de aplicații informatice (ASP) care oferă software care permite sau facilitează crearea, editarea, încărcarea, descărcarea, accesarea, vizualizarea, postarea, afișarea, marcarea, etichetarea, crearea pe bloguri, difuzarea în flux continuu, crearea legăturilor, adăugarea adnotărilor, indicarea sentimentelor cu privire la, comentarea, interacțiunea cu, încorporarea, transmiterea și partajarea sau furnizarea în alt mod de suporturi electronice, imagini, clipuri video, conținut audio, audio-vizual, date și informații prin intermediul Internetului și al rețelelor de comunicații; furnizarea utilizării temporare a unui software nedescărcabil pentru trimiterea și primirea mesajelor electronice, alertelor, notificărilor și memento-uri; furnizarea de software de interfață de</p>	<p>cu, încorporarea, transmiterea și partajarea sau furnizarea în alt mod de suporturi electronice, imagini, clipuri video, conținut audio, audio-vizual, date și informații prin intermediul Internetului și al rețelelor de comunicații; furnizarea utilizării temporare a unui software nedescărcabil pentru trimiterea și primirea mesajelor electronice, alertelor, notificărilor și memento-uri; furnizarea de software de interfață de programare a aplicațiilor (API) pentru utilizarea în mesageria electronică și transmiterea mesajelor audio, videourilor, imaginilor, textelor, conținutului și datelor; furnizarea utilizării temporare de software nedescărcabil pentru mesagerie electronică; furnizarea utilizării temporare de software nedescărcabil pentru a facilita discuțiile interactive prin intermediul rețelelor de comunicare; furnizarea utilizării temporare a unui software nedescărcabil pentru organizarea evenimentelor, căutarea de evenimentelor, programarea și gestionarea evenimentelor; furnizarea utilizării temporare de software nedescărcabil pentru modificarea fotografiilor, imaginilor și a conținutului audio, video și audio-video; furnizarea utilizării temporare a unor programe informatice nedescărcabile pentru a fi utilizate la realizarea și editarea fotografiilor și la înregistrarea și editarea videoclipurilor; furnizarea serviciilor de aplicații informatice (ASP) care oferă software pentru a permite sau a facilita realizarea și editarea fotografiilor și înregistrarea și editarea videoclipurilor; furnizarea utilizării temporare a unui software nedescărcabil pentru streaming de conținut multimedia de divertisment; furnizarea utilizării temporare a unor programe informatice nedescărcabile pentru a permite transmiterea imaginilor, conținutului audio, audio-vizual și video și datelor; servicii informatice, și anume furnizarea motoarelor de căutare pentru obți-</p>
--	--	--	--	--	---

				<p>programare a aplicațiilor (API) pentru utilizarea în mesageria electronică și transmiterea mesajelor audio, videourilor, imaginilor, textelor, conținutului și datelor; furnizarea utilizării temporare de software nedescărcabil pentru mesagerie electronică; furnizarea utilizării temporare de software nedescărcabil pentru a facilita discuțiile interactive prin intermediul rețelelor de comunicare; furnizarea utilizării temporare a unui software nedescărcabil pentru organizarea evenimentelor, căutarea de evenimentelor, programarea și gestionarea evenimentelor; furnizarea utilizării temporare de software nedescărcabil pentru modificarea fotografiilor, imaginilor și a conținutului audio, video și audio-video; furnizarea utilizării temporare a unor programe informatice nedescărcabile pentru a fi utilizate la realizarea și editarea fotografiilor și la înregistrarea și editarea videoclipurilor; furnizarea serviciilor de aplicații informatice (ASP) care oferă software pentru a permite sau a facilita realizarea și editarea fotografiilor și înregistrarea și editarea videoclipurilor; furnizarea utilizării temporare a unui software nedescărcabil pentru streaming de conținut multimedia de divertisment; furnizarea utilizării temporare a unor programe informatice nedescărcabile pentru a permite transmiterea imaginilor, conținutului audio, audio-vizual și video și datelor; servicii informatice, și anume furnizarea motoarelor de căutare pentru obținerea datelor prin intermediul Internetului și al rețelelor de comunicații; furnizarea motoarelor de căutare a mediilor de rețea on-line pentru a furniza informații din indexuri și baze de date de informații care pot fi căutate, inclusiv texte, documente electronice, baze de informații, grafice, medii electronice, imagini și conținut audio-vizual, prin intermediul Internetului și al rețelelor de comunicații; furnizarea</p>	<p>nerea datelor prin intermediul Internetului și al rețelelor de comunicații; furnizarea motoarelor de căutare a mediilor de rețea on-line pentru a furniza informații din indexuri și baze de date de informații care pot fi căutate, inclusiv texte, documente electronice, baze de informații, grafice, medii electronice, imagini și conținut audio-vizual, prin intermediul Internetului și al rețelelor de comunicații; furnizarea serviciilor de aplicații informatice (ASP), și anume găzduirea aplicațiilor software ale altora; furnizarea utilizării temporare a unui software nedescărcabil pentru oferirea știrilor sau informațiilor despre știri sau evenimente curente, pentru a se conecta la acestea sau pentru a le transmite în flux continuu; furnizarea utilizării temporare a unui software de comerț electronic, nedescărcabil, pentru a permite utilizatorilor să efectueze tranzacții comerciale electronice prin intermediul Internetului și al rețelelor de comunicații; furnizarea serviciilor de aplicații informatice (ASP) care oferă software de interfață de programare a aplicațiilor (API) pentru a permite utilizatorilor să efectueze tranzacții comerciale electronice prin intermediul Internetului și al rețelelor de comunicații; servicii de software ca serviciu (SAAS) care includ software pentru trimiterea și primirea mesajelor electronice, notificărilor și alertelor și pentru facilitarea tranzacțiilor comerciale electronice prin intermediul Internetului și al rețelelor de comunicații; furnizarea utilizării temporare de software nedescărcabil pentru proiectarea, gestionarea, măsurarea, analiza, designarea și servirea publicității altora; furnizarea serviciilor de aplicații informatice (ASP) care oferă software de interfață de programare a aplicațiilor (API) pentru crearea, gestionarea, urmărirea, raportarea și măsurarea publicității altora; furnizarea de software nedescărcabil pentru a permite cumpărătorilor și</p>
--	--	--	--	---	--

				<p>serviciilor de aplicații informatice (ASP), și anume găzduirea aplicațiilor software ale altora; furnizarea utilizării temporare a unui software nedescărcabil pentru oferirea știrilor sau informațiilor despre știri sau evenimente curente, pentru a se conecta la acestea sau pentru a le transmite în flux continuu; furnizarea utilizării temporare a unui software de comerț electronic, nedescărcabil, pentru a permite utilizatorilor să efectueze tranzacții comerciale electronice prin intermediul Internetului și al rețelelor de comunicații; furnizarea serviciilor de aplicații informatice (ASP) care oferă software de interfață de programare a aplicațiilor (API) pentru a permite utilizatorilor să efectueze tranzacții comerciale electronice prin intermediul Internetului și al rețelelor de comunicații; servicii de software ca serviciu (SAAS) care includ software pentru trimiterea și primirea mesajelor electronice, notificărilor și alertelor și pentru facilitarea tranzacțiilor comerciale electronice prin intermediul Internetului și al rețelelor de comunicații; furnizarea utilizării temporare de software nedescărcabil pentru proiectarea, gestionarea, măsurarea, analiza, diseminarea și servirea publicității altora; furnizarea serviciilor de aplicații informatice (ASP) care oferă software de interfață de programare a aplicațiilor (API) pentru crearea, gestionarea, urmărirea, raportarea și măsurarea publicității altora; furnizarea de software nedescărcabil pentru a permite cumpărătorilor și vânzătorilor de publicitate on-line să cumpere și să vândă inventarul publicitar; furnizarea utilizării temporare de software nedescărcabil pentru crearea, partajarea, diseminarea și postarea de publicitate; furnizarea utilizării temporare a unui software nedescărcabil pentru crearea și menținerea unei prezențe on-line pentru persoane, grupuri, companii și branduri; furnizarea utiliză-</p>	<p>vânzătorilor de publicitate on-line să cumpere și să vândă inventarul publicitar; furnizarea utilizării temporare de software nedescărcabil pentru crearea, partajarea, diseminarea și postarea de publicitate; furnizarea utilizării temporare a unui software nedescărcabil pentru crearea și menținerea unei prezențe on-line pentru persoane, grupuri, companii și branduri; furnizarea utilizării temporare a unui software nedescărcabil pentru ca agenții de publicitate să comunice și să interacționeze cu comunitățile on-line; furnizarea unei utilizări temporare a unui software nedescărcabil pentru gestionarea conținutului, reclamelor on-line definite de utilizator și pentru crearea fluxurilor mediilor de socializare; proiectarea și dezvoltarea de software pentru jocuri pe calculator și de software pentru jocuri video pentru a fi utilizate cu calculatoare, sisteme de programe de jocuri video și rețele de calculatoare; dezvoltarea de hardware pentru utilizarea în legătură cu jocurile electronice și multimedia interactive; furnizarea utilizării temporare a unui software nedescărcabil care oferă utilizatorilor posibilitatea de a încărca, modifica și partaja conținut de realitate virtuală, conținut de realitate augmentată, conținut de realitate mixtă, informații, experiențe și date; găzduirea conținutului de realitate virtuală și realitate augmentată pe Internet; furnizarea serviciilor de autentificare a utilizatorilor prin intermediul unei singure autentificări și al tehnologiei software pentru tranzacțiile de comerț electronic; furnizarea serviciilor de autentificare a utilizatorilor pentru transferuri electronice de fonduri, tranzacții cu carduri de credit, de debit și cecuri electronice, utilizând o singură autentificare și o tehnologie software; furnizarea unei interfețe de programare a aplicațiilor (API) pentru a permite utilizatorilor să efectueze tranzacții comerciale electronice prin intermediul</p>
--	--	--	--	---	---

				<p>rii temporare a unui software nedescărcabil pentru ca agenții de publicitate să comunice și să interacționeze cu comunitățile on-line; furnizarea unei utilizări temporare a unui software nedescărcabil pentru gestionarea conținutului, reclamelor on-line definite de utilizator și pentru crearea fluxurilor mediilor de socializare; proiectarea și dezvoltarea de software pentru jocuri pe calculator și de software pentru jocuri video pentru a fi utilizate cu calculatoare, sisteme de programe de jocuri video și rețele de calculatoare; dezvoltarea de hardware pentru utilizarea în legătură cu jocurile electronice și multimedia interactive; furnizarea utilizării temporare a unui software nedescărcabil care oferă utilizatorilor posibilitatea de a încărca, modifica și partaja conținut de realitate virtuală, conținut de realitate augmentată, conținut de realitate mixtă, informații, experiențe și date; găzduirea conținutului de realitate virtuală și realitate augmentată pe Internet; furnizarea serviciilor de autentificare a utilizatorilor prin intermediul unei singure autentificări și al tehnologiei software pentru tranzacțiile de comerț electronic; furnizarea serviciilor de autentificare a utilizatorilor pentru transferuri electronice de fonduri, tranzacții cu carduri de credit, de debit și cecuri electronice, utilizând o singură autentificare și o tehnologie software; furnizarea unei interfețe de programare a aplicațiilor (API) pentru a permite utilizatorilor să efectueze tranzacții comerciale electronice prin intermediul Internetului; furnizarea utilizării temporare a unui software nedescărcabil pentru procesarea plăților electronice; servicii de platformă ca serviciu (PAAS) care includ programe informatice pentru a permite utilizatorilor să efectueze tranzacții comerciale și de comerț electronic; furnizarea accesului temporar la programe informa-</p>	<p>Internetului; furnizarea utilizării temporare a unui software nedescărcabil pentru procesarea plăților electronice; servicii de platformă ca serviciu (PAAS) care includ programe informatice pentru a permite utilizatorilor să efectueze tranzacții comerciale și de comerț electronic; furnizarea accesului temporar la programe informatice nedescărcabile pentru furnizarea hărților electronice; furnizarea serviciilor de aplicații informatice (ASP) cu software pentru furnizarea hărților electronice; furnizarea utilizării temporare a unor programe informatice nedescărcabile pentru căutarea, determinarea și partajarea locațiilor; furnizarea utilizării temporare a unui software nedescărcabil pentru căutarea și identificarea punctelor de interes, evenimentelor, reperelor, oportunităților de angajare, divertismentului, evenimentelor culturale, cumpărăturilor, ofertelor locale și bazate pe locație; furnizarea utilizării temporare a unor programe informatice nedescărcabile pentru a face rezervări și programări; furnizarea serviciilor de aplicații informatice (ASP) care oferă software pentru a permite sau a facilita efectuarea rezervărilor și programărilor; furnizarea utilizării temporare a unui software nedescărcabil care oferă utilizatorilor posibilitatea de a posta evaluări, recenzii, referințe și recomandări referitoare la întreprinderi, restaurante, furnizori de servicii, evenimente, servicii publice și agenții guvernamentale; asigurarea utilizării temporare a unui software nedescărcabil pentru furnizarea unei piețe virtuale; furnizarea utilizării temporare a unor programe informatice nedescărcabile pentru a comanda și/sau achiziționa bunuri și servicii; furnizarea serviciilor de aplicații informatice (ASP) care oferă software pentru a permite sau a facilita comanda și/sau achiziționarea bunurilor și serviciilor; furnizarea utilizării temporare a unui software</p>
--	--	--	--	---	--

				<p>lice nedescărcabile pentru furnizarea hârtiilor electronice; furnizarea serviciilor de aplicații informatice (ASP) cu software pentru furnizarea hârtiilor electronice; furnizarea utilizării temporare a unor programe informatice nedescărcabile pentru căutarea, determinarea și partajarea locațiilor; furnizarea utilizării temporare a unui software nedescărcabil pentru căutarea și identificarea punctelor de interes, evenimentelor, reperelor, oportunităților de angajare, divertismentului, evenimentelor culturale, cumpărăturilor, ofertelor locale și bazate pe locație; furnizarea utilizării temporare a unor programe informatice nedescărcabile pentru a face rezervări și programări; furnizarea serviciilor de aplicații informatice (ASP) care oferă software pentru a permite sau a facilita efectuarea rezervărilor și programărilor; furnizarea utilizării temporare a unui software nedescărcabil care oferă utilizatorilor posibilitatea de a posta evaluări, recenzii, referințe și recomandări referitoare la întreprinderi, restaurante, furnizori de servicii, evenimente, servicii publice și agenții guvernamentale; asigurarea utilizării temporare a unui software nedescărcabil pentru furnizarea unei piețe virtuale; furnizarea utilizării temporare a unor programe informatice nedescărcabile pentru a comanda și/sau achiziționa bunuri și servicii; furnizarea serviciilor de aplicații informatice (ASP) care oferă software pentru a permite sau a facilita comanda și/sau achiziționarea bunurilor și serviciilor; furnizarea utilizării temporare a unui software nedescărcabil pentru căutarea și identificarea oportunităților de angajare; asigurarea utilizării temporare a unui software nedescărcabil pentru a identifica și a permite utilizatorilor să contacteze reprezentanți guvernamentali; furnizarea utilizării temporare a unui software nedescărcabil pentru a facilita interacțiunea și comuni-</p>	<p>nedescărcabil pentru căutarea și identificarea oportunităților de angajare; asigurarea utilizării temporare a unui software nedescărcabil pentru a identifica și a permite utilizatorilor să contacteze reprezentanți guvernamentali; furnizarea utilizării temporare a unui software nedescărcabil pentru a facilita interacțiunea și comunicarea între oameni și platformele AI (inteligentă artificială); furnizarea serviciilor de aplicații informatice (ASP) care oferă software pentru a permite sau a facilita interacțiunea și comunicarea între oameni și platformele AI (inteligentă artificială); proiectarea efectelor de realitate augmentată și realitate virtuală utilizate pentru modificarea fotografiilor, imaginilor, videoclipurilor și a conținutului audio-vizual; furnizarea de software de asistent personal on-line, nedescărcabil; furnizarea de software de asistență socială, nedescărcabil; furnizarea utilizării temporare a unor programe informatice nedescărcabile pentru a fi utilizate pentru a facilita apelurile vocale prin protocolul Internet (VOIP), apelurile telefonice, apelurile video, mesajele text, mesajele electronice, mesajele instantanee și serviciile de rețele sociale on-line; furnizarea serviciilor de aplicații informatice (ASP) care includ software pentru a permite sau a facilita apelurile vocale prin protocolul Internet (VOIP), apelurile telefonice, apelurile video, mesajele text, mesajele electronice, mesajele instantanee și serviciile de rețele sociale on-line; furnizarea unui site web cu informații în domeniul tehnologiei și al dezvoltării de software prin intermediul Internetului și al rețelilor de comunicații; proiectarea și dezvoltarea de hardware și software pentru realitatea virtuală, realitatea augmentată și realitatea mixtă; proiectarea și dezvoltarea de hardware și software pentru jocuri video; dezvoltare de software multimedia interactiv;</p>
--	--	--	--	--	---

				<p>carea între oameni și platformele AI (inteligentă artificială); furnizarea serviciilor de aplicații informatice (ASP) care oferă software pentru a permite sau a facilita interacțiunea și comunicarea între oameni și platformele AI (inteligentă artificială); proiectarea efectelor de realitate augmentată și realitate virtuală utilizate pentru modificarea fotografiilor, imaginilor, videoclipurilor și a conținutului audio-vizual; furnizarea de software de asistent personal on-line, nedescărcabil; furnizarea de software de asistență socială, nedescărcabil; furnizarea utilizării temporare a unor programe informatice nedescărcabile pentru a fi utilizate pentru a facilita apelurile vocale prin protocolul Internet (VOIP), apelurile telefonice, apelurile video, mesajele text, mesajele electronice, mesajele instantanee și serviciile de rețele sociale on-line; furnizarea serviciilor de aplicații informatice (ASP) care includ software pentru a permite sau a facilita apelurile vocale prin protocolul Internet (VOIP), apelurile telefonice, apelurile video, mesajele text, mesajele electronice, mesajele instantanee și serviciile de rețele sociale on-line; furnizarea unui site web cu informații în domeniul tehnologiei și al dezvoltării de software prin intermediul Internetului și al rețelilor de comunicații; proiectarea și dezvoltarea de hardware și software pentru realitatea virtuală, realitatea augmentată și realitatea mixtă; proiectarea și dezvoltarea de hardware și software pentru jocuri video; dezvoltare de software; dezvoltare de software multimedia interactiv; întreținerea și repararea programelor informatice; servicii informatice, și anume servicii de furnizor de găzduire în cloud; furnizarea utilizării temporare a unui software de cloud computing on-line, nedescărcabil, pentru utilizarea în stocarea electronică a datelor; furnizarea de utilizare temporară a unui</p>	<p>întreținerea și repararea programelor informatice; servicii informatice, și anume servicii de furnizor de găzduire în cloud; furnizarea utilizării temporare a unui software de cloud computing on-line, nedescărcabil, pentru utilizarea în stocarea electronică a datelor; furnizarea de utilizare temporară a unui software de cloud computing on-line, nedescărcabil, pentru aplicații și medii de realitate virtuală și augmentată; servicii de partajare a fișierelor, și anume furnizarea utilizării temporare a unei tehnologii care permite utilizatorilor să încarce și descarce fișiere electronice; servicii de aplicații, și anume furnizarea, găzduirea, gestionarea, dezvoltarea și întreținerea aplicațiilor, software, site-uri web și baze de date în domeniul comunicațiilor fără fir, al accesului mobil la informații și al gestionării datelor la distanță pentru furnizarea fără fir de conținut către calculatoare portabile, laptopuri și dispozitive electronice mobile; servicii informatice, și anume furnizarea informațiilor privind gestionarea de la distanță a dispozitivelor prin intermediul rețelelor de calculatoare, rețelelor fără fir sau Internetului; servicii de criptare de date; transmiterea și livrarea electronică criptată a datelor recuperate; furnizarea utilizării temporare a programelor și aplicațiilor on-line, nedescărcabile, pentru gestionarea relațiilor cu clienții (CRM); furnizarea serviciilor de aplicații informatice (ASP) care oferă software pentru gestionarea relațiilor cu clienții (CRM); servicii informatice, în particular furnizarea serviciilor de aplicații care oferă software de interfață de programare a aplicațiilor (API) pentru gestionarea relațiilor cu clienții (CRM); furnizarea utilizării temporare a unui software nedescărcabil pentru facilitarea și organizarea strângerilor de fonduri și distribuirea donațiilor pentru strângerea fondurilor; furnizarea utilizării temporare a unui software nedescărcabil</p>
--	--	--	--	--	---

				<p>software de cloud computing on-line, nedescărcabil, pentru aplicații și medii de realitate virtuală și augmentată; servicii de partajare a fișierelor, și anume furnizarea utilizării temporare a unei tehnologii care permite utilizatorilor să încarce și descarce fișiere electronice; servicii de aplicații, și anume furnizarea, găzduirea, gestionarea, dezvoltarea și întreținerea aplicațiilor, software, site-uri web și baze de date în domeniul comunicațiilor fără fir, al accesului mobil la informații și al gestionării datelor la distanță pentru furnizarea fără fir de conținut către calculatoare portabile, laptopuri și dispozitive electronice mobile; servicii informatice, și anume furnizarea informațiilor privind gestionarea de la distanță a dispozitivelor prin intermediul rețelelor de calculatoare, rețelelor fără fir sau Internetului; servicii de criptare de date; transmiterea și livrarea electronică criptată a datelor recuperate; furnizarea utilizării temporare a programelor și aplicațiilor on-line, nedescărcabile, pentru gestionarea relațiilor cu clienții (CRM); furnizarea serviciilor de aplicații informatice (ASP) care oferă software pentru gestionarea relațiilor cu clienții (CRM); servicii informatice, în particular furnizarea serviciilor de aplicații care oferă software de interfață de programare a aplicațiilor (API) pentru gestionarea relațiilor cu clienții (CRM); furnizarea utilizării temporare a unui software nedescărcabil pentru facilitarea și organizarea strângerilor de fonduri și distribuirea donațiilor pentru strângerea fondurilor; furnizarea utilizării temporare a unui software nedescărcabil pentru servicii de strângere de fonduri caritabile și servicii de donații on-line; servicii științifice și tehnologice, precum și servicii de cercetare și creație, referitoare la acestea; servicii de analiză și cercetare industrială, proiectarea, dezvoltarea, instala-</p>	<p>pentru servicii de strângere de fonduri caritabile și servicii de donații on-line; servicii științifice și tehnologice, precum și servicii de cercetare și creație, referitoare la acestea; servicii de analiză și cercetare industrială; proiectarea, dezvoltarea, instalarea și întreținerea de hardware și software pentru calculatoare; servicii de cercetare și consultanță în domeniul tehnologiei informației și telecomunicațiilor; proiectare de aparate și echipamente pentru telecomunicații; servicii de consultanță în domeniul proiectării, selecției, implementării și utilizării de sisteme informatice hardware și software pentru alții; furnizarea unei platforme software on-line cu o tehnologie care permite utilizatorilor on-line să facă plăți și să transfere fonduri; furnizarea unei platforme software on-line cu o tehnologie care permite utilizatorilor on-line să facă plăți și transferuri de fonduri pe mai multe site-uri web și aplicații mobile; servicii informatice, și anume furnizarea serviciilor de aplicații care oferă software de interfață de programare a aplicațiilor (API) pentru a permite utilizatorilor să efectueze tranzacții de comerț electronic prin intermediul Internetului și al rețelelor de comunicații; servicii de software ca serviciu (SAAS) care includ software pentru facilitarea tranzacțiilor de comerț electronic prin intermediul Internetului și al rețelelor de comunicații; furnizarea serviciilor de aplicații care oferă o interfață de programare a aplicațiilor (API) pentru a permite utilizatorilor să efectueze tranzacții de comerț electronic prin intermediul Internetului și rețelelor de comunicații; furnizarea utilizării temporare a unui software nedescărcabil pentru convertirea limbajului natural în comenzi executabile de către mașină; furnizarea analizelor și evaluărilor conținutului mediilor de socializare; dezvoltarea standardelor pentru conținutul rețelelor sociale al terților; desfășu-</p>
--	--	--	--	--	--

				<p>rea și întreținerea de hardware și software pentru calculatoare; servicii de cercetare și consultanță în domeniul tehnologiei informației și telecomunicațiilor; proiectare de aparate și echipamente pentru telecomunicații; servicii de consultanță în domeniul proiectării, selecției, implementării și utilizării de sisteme informatice hardware și software pentru alții; furnizarea unei platforme software on-line cu o tehnologie care permite utilizatorilor on-line să facă plăți și să transfere fonduri; furnizarea unei platforme software on-line cu o tehnologie care permite utilizatorilor on-line să facă plăți și transferuri de fonduri pe mai multe site-uri web și aplicații mobile; servicii informatice, și anume furnizarea serviciilor de aplicații care oferă software de interfață de programare a aplicațiilor (API) pentru a permite utilizatorilor să efectueze tranzacții de comerț electronic prin intermediul Internetului și al rețelelor de comunicații; servicii de software ca serviciu (SaaS) care includ software pentru facilitarea tranzacțiilor de comerț electronic prin intermediul Internetului și al rețelelor de comunicații; furnizarea serviciilor de aplicații care oferă o interfață de programare a aplicațiilor (API) pentru a permite utilizatorilor să efectueze tranzacții de comerț electronic prin intermediul Internetului și rețelelor de comunicații; furnizarea utilizării temporare a unui software nedescărcabil pentru convertirea limbajului natural în comenzi executabile de către mașină; furnizarea analizelor și evaluărilor conținutului mediilor de socializare; dezvoltarea standardelor pentru conținutul rețelelor sociale ale terților; desfășurarea procedurilor referitoare la standardele privind conținutul mediilor de socializare ale terților; servicii de analiză și evaluare a conținutului mediilor de socializare; servicii de publicații web, și anume servicii de</p>	<p>rarea procedurilor referitoare la standardele privind conținutul mediilor de socializare ale terților; servicii de analiză și evaluare a conținutului mediilor de socializare; servicii de publicații web, și anume servicii de publicare a unor decizii privind conținutul mediilor de socializare ale terților; furnizarea utilizării temporare a unui software nedescărcabil sub forma unui motor de interogare; furnizarea utilizării temporare a unui software nedescărcabil pentru a fi utilizat la efectuarea interogărilor asupra unor cantități mari de date; furnizarea utilizării temporare a unui software nedescărcabil sub forma unui motor de interogări care funcționează prin instrumente ce țin de inteligența afacerilor (BI); furnizarea utilizării temporare a unui software de inteligență artificială on-line, nedescărcabil, pentru facilitarea software de învățare automată; furnizarea serviciilor de aplicații informatice (ASP) care oferă software pentru a permite sau a facilita software de învățare automată; furnizarea utilizării temporare a unui software on-line nedescărcabil pentru învățarea automată; furnizarea utilizării temporare de instrumente software on-line nedescărcabile pentru dezvoltarea de software; furnizarea unei utilizări temporare de software on-line nedescărcabil pentru crearea interfețelor utilizatorului; furnizarea serviciilor de aplicații informatice (ASP) care oferă software pentru a permite sau a facilita construirea interfeței cu utilizatorul; stocarea electronică a datelor; stocarea electronică a fotografiilor; servicii interactive de găzduire care permite utilizatorului să publice și distribuie online propriile conținuturi și imagini; furnizarea de software on-line nedescărcabil pentru gestionarea bazelor de date; servicii de rețele informatice; furnizarea utilizării temporare de software nedescărcabil pentru sondaje de opinie; furnizarea unui software care</p>
--	--	--	--	--	--

				<p>publicare a unor decizii privind conținutul mediilor de socializare ale terților; furnizarea utilizării temporare a unui software nedescărcabil sub forma unui motor de interogare; furnizarea utilizării temporare a unui software nedescărcabil pentru a fi utilizat la efectuarea interogărilor asupra unor cantități mari de date; furnizarea utilizării temporare a unui software nedescărcabil sub forma unui motor de interogări care funcționează prin instrumente ce țin de inteligența afacerilor (BI); furnizarea utilizării temporare a unui software de inteligență artificială on-line, nedescărcabil, pentru facilitarea software de învățare automată; furnizarea serviciilor de aplicații informatice (ASP) care oferă software pentru a permite sau a facilita software de învățare automată; furnizarea utilizării temporare a unui software on-line nedescărcabil pentru învățarea automată; furnizarea utilizării temporare de instrumente software on-line nedescărcabile pentru dezvoltarea de software; furnizarea unei utilizări temporare de software on-line nedescărcabil pentru crearea interfețelor utilizatorului; furnizarea serviciilor de aplicații informatice (ASP) care oferă software pentru a permite sau a facilita construirea interfeței cu utilizatorul; stocarea electronică a datelor; stocarea electronică a fotografiilor; servicii interactive de găzduire care permite utilizatorului să publice și distribuie on-line propriile conținuturi și imagini; furnizarea de software on-line nedescărcabil pentru gestionarea bazelor de date; servicii de rețele informatice; furnizarea utilizării temporare de software nedescărcabil pentru sondaje de opinie; furnizarea unui software care permite utilizatorilor să posteze întrebări cu opțiuni de răspuns; servicii de platformă ca serviciu (PAAS) cu tehnologie care permite întreprinderilor, organizațiilor și persoanelor fizice să</p>	<p>permite utilizatorilor să posteze întrebări cu opțiuni de răspuns; servicii de platformă ca serviciu (PAAS) cu tehnologie care permite întreprinderilor, organizațiilor și persoanelor fizice să își creeze și să își gestioneze prezențele on-line și să comunice utilizatorilor on-line informații și mesaje referitoare la activitățile, produsele și serviciile lor, precum și să se angajeze în afaceri și rețele de socializare; furnizarea utilizării temporare a unui software nedescărcabil care conține o tehnologie care permite utilizatorilor să își gestioneze conținuturile de rețea de afaceri; furnizarea utilizării temporare a unui software nedescărcabil pentru software de comandă și recunoaștere vocală, software de conversie a vorbirii în texte, aplicații software activate prin voce pentru gestionarea informațiilor personale; platformă ca serviciu (PAAS) care oferă platforme de software de calculatoare pentru software de asistent personal; platformă ca serviciu (PAAS) care oferă platforme software pentru automatizarea locuinței și software de integrare a dispozitivelor casnice; platformă ca serviciu (PAAS) care oferă platforme de programe informatice pentru programe de comunicații fără fir pentru transmisiuni vocale, audio, video și de date; software ca serviciu (SAAS) care oferă programe informatice pentru gestionarea informațiilor personale; furnizarea utilizării temporare a unui software nedescărcabil pentru accesarea, monitorizarea, urmărirea, căutarea, salvarea și schimbul de informații pe teme de interes general; software ca serviciu (SAAS) care oferă software de calculatoare pentru conectarea și controlul dispozitivelor electronice de tip Internetul lucrurilor (IOT); software ca serviciu (SAAS) care oferă software de calculatoare pe care alții îl pot utiliza pentru dezvoltarea de software pentru gestionarea, conectarea și operarea dispoziti-</p>
--	--	--	--	--	---

				<p>își creeze și să își gestioneze prezențele on-line și să comunice utilizatorilor on-line informații și mesaje referitoare la activitățile, produsele și serviciile lor, precum și să se angajeze în afaceri și rețele de socializare; furnizarea utilizării temporare a unui software nedescărcabil care conține o tehnologie care permite utilizatorilor să își gestioneze conturile de rețea de afaceri; furnizarea utilizării temporare a unui software nedescărcabil pentru software de comandă și recunoaștere vocală, software de conversie a vorbirii în texte, aplicații software activate prin voce pentru gestionarea informațiilor personale; platformă ca serviciu (PAAS) care oferă platforme de software de calculatoare pentru software de asistent personal; platformă ca serviciu (PAAS) care oferă platforme software pentru automatizarea locuinței și software de integrare a dispozitivelor casnice; platformă ca serviciu (PAAS) care oferă platforme de programe informatice pentru programe de comunicații fără fir pentru transmisiuni vocale, audio, video și de date; software ca serviciu (SAAS) care oferă programe informatice pentru gestionarea informațiilor personale; furnizarea utilizării temporare a unui software nedescărcabil pentru accesarea, monitorizarea, urmărirea, căutarea, salvarea și schimbul de informații pe teme de interes general; software ca serviciu (SAAS) care oferă software de calculatoare pentru conectarea și controlul dispozitivelor electronice de tip Internetul lucrurilor (IOT); software ca serviciu (SAAS) care oferă software de calculatoare pe care alții îl pot utiliza pentru dezvoltarea de software pentru gestionarea, conectarea și operarea dispozitivelor electronice de tip Internetul lucrurilor (IOT); software ca serviciu (SAAS) care conține software de calculatoare pentru utilizare ca interfață de programare a aplicațiilor (API);</p>	<p>velor electronice de tip Internetul lucrurilor (IOT); software ca serviciu (SAAS) care conține software de calculatoare pentru utilizare ca interfață de programare a aplicațiilor (API); proiectarea, dezvoltarea și întreținerea programelor informatice brevetate pentru terți în domeniul recunoașterii limbajului natural, vorbirii, limbajului și vocii, cu excepția post-producției de înregistrări, imagini și sunet; servicii de asistență tehnică și consultanță pentru dezvoltarea aplicațiilor; servicii de informare, consiliere și consultanță privind software de comandă și recunoaștere a vocii, software de conversie a vorbirii în text și aplicațiile software activate vocal, automatizarea locuinței și software pentru Internetul lucrurilor; furnizarea informațiilor, știrilor și comentariilor în domeniul științei și tehnologiei, al decorațiilor interioare, al vremii și al designului grafic, de interior, de produs și vestimentar; servicii tehnologice, și anume servicii de stocare a datelor; furnizarea serviciilor de aplicații (ASP), și anume găzduire în Internet de aplicații software de calculatoare ale terților; servicii de consultanță referitoare la programarea managementului aplicațiilor multimedia, programarea computerelor, hardware, software, proiectarea și specificarea sistemelor informatice; servicii de software ca serviciu (SAAS), și anume servicii de găzduire de software pentru a fi utilizat de către terți în vederea furnizării unei baze de date on-line cu o gamă largă de informații de interes general prin intermediul Internetului; furnizarea utilizării temporare a unui software on-line pentru dispozitive de comunicații mobile nedescărcabile pentru îmbunătățirea accesului mobil la Internet prin intermediul calculatoarelor, calculatoarelor mobile și dispozitivelor de comunicații mobile; asistență tehnică, și anume depanarea problemelor hardware și software ale calculatoare-</p>
--	--	--	--	--	---

				<p>proiectarea, dezvoltarea și întreținerea programelor informatice brevetate pentru terți în domeniul recunoașterii limbajului natural, vorbirii, limbajului și vocii, cu excepția post-producției de înregistrări, imagini și sunet; servicii de asistență tehnică și consultanță pentru dezvoltarea aplicațiilor; servicii de informare, consiliere și consultanță privind software de comandă și recunoaștere a vocii, software de conversie a vorbirii în text și aplicațiile software activate vocal, automatizarea locuinței și software pentru Internetul lucrurilor; furnizarea informațiilor, știrilor și comentariilor în domeniul științei și tehnologiei, al decorațiunilor interioare, al vremii și al designului grafic, de interior, de produs și vestimentar; servicii tehnologice, și anume servicii de stocare a datelor; furnizarea serviciilor de aplicații (ASP), și anume găzduire în Internet de aplicații software de calculatoare ale terților; servicii de consultanță referitoare la programarea managementului aplicațiilor multimedia, programarea computerelor, hardware, software, proiectarea și specificarea sistemelor informatice; servicii de software ca serviciu (SAAS), și anume servicii de găzduire de software pentru a fi utilizat de către terți în vederea furnizării unei baze de date on-line cu o gamă largă de informații de interes general prin intermediul Internetului; furnizarea utilizării temporare a unui software online pentru dispozitive de comunicații mobile nedescărcabile pentru îmbunătățirea accesului mobil la Internet prin intermediul calculatoarelor, calculatoarelor mobile și dispozitivelor de comunicații mobile; asistență tehnică, și anume depanarea problemelor hardware și software ale calculatoarelor și problemelor hardware și software ale calculatoarelor mobile și ale dispozitivelor de comunicații mobile; consultanță și proiectare hardware și software pen-</p>	<p>lor și problemelor hardware și software ale calculatoarelor mobile și ale dispozitivelor de comunicații mobile; consultanță și proiectare hardware și software pentru calculatoare, calculatoare mobile și dispozitive de comunicații mobile; furnizarea utilizării temporare de programe informatice nedescărcabile care permit utilizatorilor să acceseze și descarce programe informatice; furnizarea utilizării temporare de software și aplicații on-line nedescărcabile pentru accesarea fișierelor audio și video în flux continuu, jocuri, rețele sociale, fișiere text și fișiere multimedia; furnizarea serviciilor de aplicații (ASP) care oferă software de interfață de programare a aplicațiilor (API) pentru streaming, stocare și partajare de jocuri video, conținut, date și informații; dezvoltarea programelor de calculator în domeniul aplicațiilor mobile; furnizarea serviciilor de asistență tehnică, și anume depanarea problemelor de software pentru calculatoare în ceea ce privește utilizarea echipamentelor de comunicații; servicii de calculator; servicii IT; furnizarea serviciilor de aplicații informatice (ASP), și anume găzduirea aplicațiilor software de calculatoare pentru terți; furnizarea serviciilor de aplicații informatice (ASP) care oferă software de comerț electronic pentru utilizare ca portal de plăți care autorizează procesarea cărților de credit sau plăți directe pentru comercianți; furnizarea serviciilor de aplicații informatice (ASP), și anume furnizarea, găzduirea, gestionarea, dezvoltarea și întreținerea aplicațiilor, software, site-uri web și baze de date în domeniul tehnologiei informației, blockchain, monedă virtuală, monedă digitală, criptomonedă și active digitale; furnizarea serviciilor de aplicații informatice (ASP) care oferă software pentru utilizarea în schimbul și tranzacțiile de monedă virtuală, monedă digitală, criptomonedă și active digitale; furnizarea</p>
--	--	--	--	--	---

				<p>tru calculatoare, calculatoare mobile și dispozitive de comunicații mobile; furnizarea utilizării temporare de programe informatice nedescărcabile care permit utilizatorilor să acceseze și descarce programe informatice; furnizarea utilizării temporare de software și aplicații on-line nedescărcabile pentru accesarea fișierelor audio și video în flux continuu, jocuri, rețele sociale, fișiere text și fișiere multimedia; furnizarea serviciilor de aplicații (ASP) care oferă software de interfață de programare a aplicațiilor (API) pentru streaming, stocare și partajare de jocuri video, conținut, date și informații; dezvoltarea programelor de calculator în domeniul aplicațiilor mobile; furnizarea serviciilor de asistență tehnică, și anume depanarea problemelor de software pentru calculatoare în ceea ce privește utilizarea echipamentelor de comunicații; servicii de calculator; servicii IT; furnizarea serviciilor de aplicații informatice (ASP), și anume găzduirea aplicațiilor software de calculatoare pentru terți; furnizarea serviciilor de aplicații informatice (ASP) care oferă software de comerț electronic pentru utilizare ca portal de plăți care autorizează procesarea cărților de credit sau plăți directe pentru comercianți; furnizarea serviciilor de aplicații informatice (ASP), și anume furnizarea, găzduirea, gestionarea, dezvoltarea și întreținerea aplicațiilor, software, site-uri web și baze de date în domeniul tehnologiei informației, blockchain, monedă virtuală, monedă digitală, criptomonedă și active digitale; furnizarea serviciilor de aplicații informatice (ASP) care oferă software pentru utilizarea în schimbul și tranzacțiile de monedă virtuală, monedă digitală, criptomonedă și active digitale; furnizarea serviciilor de aplicații informatice (ASP) care oferă software pentru a permite sau a facilita crearea, editarea, încărcarea, descărcarea,</p>	<p>serviciilor de aplicații informatice (ASP) care oferă software pentru a permite sau a facilita crearea, editarea, încărcarea, descărcarea, accesarea, vizualizarea, postarea, afișarea, comentarea, încorporarea, transmiterea și partajarea sau furnizarea în alt mod de suporturi sau informații electronice prin intermediul Internetului și rețelelor de comunicații; servicii de furnizare a serviciilor de aplicații care oferă software de interfață de programare a aplicațiilor (API) pentru a permite utilizatorilor să efectueze tranzacții comerciale electronice prin intermediul unei rețele de calculatoare globale; furnizarea serviciilor de aplicații informatice (ASP) care oferă software pentru a permite sau a facilita achiziționarea bunurilor și serviciilor; servicii de software ca serviciu (SAAS); servicii de platformă ca serviciu (PAAS); furnizarea utilizării temporare a unui software de cloud computing, nedescărcabil; furnizarea tehnologiei de registru distribuit; furnizarea utilizării temporare a unui software nedescărcabil care facilitează capacitatea utilizatorilor de a vizualiza, analiza, înregistra, stoca, monitoriza, gestiona, tranzacționa și schimba monedă digitală, monedă virtuală, criptomonedă, active digitale și blockchain, active digitalizate, jetoane digitale, jetoane criptografice și jetoane de utilitate; furnizarea utilizării temporare a unui software nedescărcabil pentru trimiterea, primirea, acceptarea, cumpărarea, vânzarea, stocarea, transmiterea, tranzacționarea și schimbul de monedă digitală, monedă virtuală, criptomonedă, active digitale și blockchain, active digitalizate, jetoane digitale, jetoane criptografice și jetoane de utilitate; furnizarea utilizării temporare a unui software nedescărcabil pentru implementarea și înregistrarea tranzacțiilor financiare, crearea conturilor, menținerea și gestionarea informațiilor despre tranzacțiile financiare în registre publice distribuite</p>
--	--	--	--	--	---

				<p>accesarea, vizualizarea, postarea, afișarea, comentarea, încorporarea, transmiterea și partajarea sau furnizarea în alt mod de suporturi sau informații electronice prin intermediul Internetului și rețelelor de comunicații; servicii de furnizare a serviciilor de aplicații care oferă software de interfață de programare a aplicațiilor (API) pentru a permite utilizatorilor să efectueze tranzacții comerciale electronice prin intermediul unei rețele de calculatoare globale; furnizarea serviciilor de aplicații informatice (ASP) care oferă software pentru a permite sau a facilita achiziționarea bunurilor și serviciilor; servicii de software ca serviciu (SAAS); servicii de platformă ca serviciu (PAAS); furnizarea utilizării temporare a unui software de cloud computing, nedescărcabil; furnizarea tehnologiei de registru distribuit; furnizarea utilizării temporare a unui software nedescărcabil care facilitează capacitatea utilizatorilor de a vizualiza, analiza, înregistra, stoca, monitoriza, gestiona, tranzacționa și schimba monedă digitală, monedă virtuală, criptomonedă, active digitale și blockchain, active digitalizate, jetoane digitale, jetoane criptografice și jetoane de utilitate; furnizarea utilizării temporare a unui software nedescărcabil pentru trimiterea, primirea, acceptarea, cumpărarea, vânzarea, stocarea, transmiterea, tranzacționarea și schimbul de monedă digitală, monedă virtuală, criptomonedă, active digitale și blockchain, active digitalizate, jetoane digitale, jetoane criptografice și jetoane de utilitate; furnizarea utilizării temporare a unui software nedescărcabil pentru implementarea și înregistrarea tranzacțiilor financiare, crearea conturilor, menținerea și gestionarea informațiilor despre tranzacțiile financiare în registre publice distribuite și în rețele de plată peer-to-peer; furnizarea utilizării temporare de software nedescărcabil</p>	<p>și în rețele de plată peer-to-peer; furnizarea utilizării temporare de software nedescărcabil pentru procesarea plăților electronice și pentru transferul de fonduri către și de la alte persoane; furnizarea de software pentru platforme financiare electronice; furnizarea de software pentru utilizare ca interfață de programare a aplicațiilor (API) pentru dezvoltarea, testarea și integrarea aplicațiilor software blockchain; furnizarea utilizării temporare a unui software nedescărcabil pentru transferuri de monedă digitală, monedă virtuală, criptomonedă, active digitale și blockchain, active digitalizate, jetoane digitale, jetoane criptografice și jetoane de utilitate între părți; furnizarea utilizării temporare a unor programe informatice nedescărcabile pentru utilizarea în tranzacțiile financiare; asigurarea utilizării temporare a unor programe informatice nedescărcabile pentru a fi utilizate în schimburile financiare; furnizarea utilizării temporare a unui software nedescărcabil pentru accesarea informațiilor financiare, datelor și tendințelor pieței; furnizarea utilizării temporare a unui software nedescărcabil pentru gestionarea securității criptografice a transmisiunilor electronice prin rețele de calculatoare; furnizarea utilizării temporare a unui software nedescărcabil pentru utilizarea cu monedă virtuală; furnizarea de software pentru utilizarea monedei digitale; furnizarea de software pentru utilizarea criptomonedelor; furnizarea utilizării temporare a unui software nedescărcabil pentru utilizarea cu servicii de portofel și stocare a monedei digitale; furnizarea de software pentru utilizarea ca portofel de criptomonede; furnizarea de software pentru utilizarea ca portofel electronic; furnizarea de software pentru utilizarea ca portofel digital; stocarea electronică a datelor; furnizarea utilizării temporare a unui software nedescărcabil pentru</p>
--	--	--	--	--	--

				<p>pentru procesarea plăților electronice și pentru transferul de fonduri către și de la alte persoane; furnizarea de software pentru platforme financiare electronice; furnizarea de software pentru utilizare ca interfață de programare a aplicațiilor (API) pentru dezvoltarea, testarea și integrarea aplicațiilor software blockchain; furnizarea utilizării temporare a unui software nedescărcabil pentru transferuri de monedă digitală, monedă virtuală, criptomonedă, active digitale și blockchain, active digitizate, jetoane digitale, jetoane criptografice și jetoane de utilitate între părți; furnizarea utilizării temporare a unor programe informatice nedescărcabile pentru utilizarea în tranzacțiile financiare; asigurarea utilizării temporare a unor programe informatice nedescărcabile pentru a fi utilizate în schimburile financiare; furnizarea utilizării temporare a unui software nedescărcabil pentru accesarea informațiilor financiare, datelor și tendințelor pieței; furnizarea utilizării temporare a unui software nedescărcabil pentru gestionarea securității criptografice a transmisiunilor electronice prin rețele de calculatoare; furnizarea utilizării temporare a unui software nedescărcabil pentru utilizarea cu monedă virtuală; furnizarea de software pentru utilizarea monedei digitale; furnizarea de software pentru utilizarea criptomonedelor; furnizarea utilizării temporare a unui software nedescărcabil pentru utilizarea cu servicii de portofel și stocare a monedei digitale; furnizarea de software pentru utilizarea ca portofel de criptomonede; furnizarea de software pentru utilizarea ca portofel electronic; furnizarea de software pentru utilizarea ca portofel digital; stocarea electronică a datelor; furnizarea utilizării temporare a unui software nedescărcabil pentru transferul electronic de fonduri; furnizarea utilizării temporare</p>	<p>transferul electronic de fonduri; furnizarea utilizării temporare a unui software nedescărcabil pentru conversia valutară; asigurarea utilizării temporare a unor programe informatice nedescărcabile pentru colectarea și distribuirea datelor; furnizarea utilizării temporare de software nedescărcabil pentru operațiuni de plată; furnizarea utilizării temporare de software nedescărcabil pentru conectarea calculatoarelor la baze de date locale și la rețele informatice globale; furnizarea utilizării temporare de software nedescărcabil pentru crearea bazelor de date, a informațiilor și datelor care pot fi căutate; furnizarea utilizării temporare a unui software nedescărcabil pentru gestionarea și validarea tranzacțiilor cu monede digitale, monede virtuale, criptomonede, active digitale, active blockchain, active digitalizate, jetoane digitale, jetoane criptografice și jetoane de utilitate; furnizarea utilizării temporare a unui software nedescărcabil pentru crearea și gestionarea contractelor inteligente; furnizarea utilizării temporare a unui software nedescărcabil pentru gestionarea operațiunilor de plată și de schimb valutar; furnizarea utilizării temporare a unui software nedescărcabil pentru schimbul electronic de monedă pentru monedă digitală, monedă virtuală, criptomonedă, active digitale și blockchain, active digitalizate, jetoane digitale, jetoane criptografice și jetoane de utilitate; furnizarea utilizării temporare a unui software nedescărcabil pentru a permite transferul electronic de fonduri către și de la alte persoane; furnizarea spațiilor Internet pentru utilizarea temporară a unui software nedescărcabil pentru crearea unei monede digitale descentralizate și cu sursă deschisă pentru utilizarea în tranzacțiile bazate pe blockchain; furnizarea utilizării temporare a unui software nedescărcabil pentru a crea o monedă virtuală descentralizată și</p>
--	--	--	--	--	--

				<p>a unui software nedescărcabil pentru conversia valutară; asigurarea utilizării temporare a unor programe informatice nedescărcabile pentru colectarea și distribuirea datelor; furnizarea utilizării temporare de software nedescărcabil pentru operațiuni de plată; furnizarea utilizării temporare de software nedescărcabil pentru conectarea calculatoarelor la baze de date locale și la rețele informatice globale; furnizarea utilizării temporare de software nedescărcabil pentru crearea bazelor de date, a informațiilor și datelor care pot fi căutate; furnizarea utilizării temporare a unui software nedescărcabil pentru gestionarea și validarea tranzacțiilor cu monede digitale, monede virtuale, criptomonede, active digitale, active blockchain, active digitalizate, jetoane digitale, jetoane criptografice și jetoane de utilitate; furnizarea utilizării temporare a unui software nedescărcabil pentru crearea și gestionarea contractelor inteligente; furnizarea utilizării temporare a unui software nedescărcabil pentru gestionarea operațiunilor de plată și de schimb valutar; furnizarea utilizării temporare a unui software nedescărcabil pentru schimbul electronic de monedă pentru monedă digitală, monedă virtuală, criptomonedă, active digitale și blockchain, active digitalizate, jetoane digitale, jetoane criptografice și jetoane de utilitate; furnizarea utilizării temporare a unui software nedescărcabil pentru a permite transferul electronic de fonduri către și de la alte persoane; furnizarea spațiilor Internet pentru utilizarea temporară a unui software nedescărcabil pentru crearea unei monede digitale descentralizate și cu sursă deschisă pentru utilizarea în tranzacțiile bazate pe blockchain; furnizarea utilizării temporare a unui software nedescărcabil pentru a crea o monedă virtuală descentralizată și</p>	<p>cu sursă deschisă pentru utilizarea în tranzacțiile bazate pe blockchain; furnizarea utilizării temporare a unui software nedescărcabil pentru crearea unei criptomonede descentralizate și cu sursă deschisă pentru utilizarea în tranzacțiile bazate pe blockchain; asigurarea utilizării temporare a unui software nedescărcabil pentru criptarea și permiterea transmiterii securizate a informațiilor digitale pe Internet, precum și prin alte moduri de comunicare între dispozitive informatice; software de platformă de registru distribuit pentru utilizarea în procesarea tranzacțiilor financiare; furnizarea utilizării temporare a unui software nedescărcabil pentru transferul electronic de fonduri și conversia valutară; furnizarea spațiilor Internet pentru un portal web cu bloguri și publicații nedescărcabile sub formă de articole, coloane și ghiduri informative în domeniul monedelor virtuale, activelor digitale, blockchain, tendințelor de piață și de tranzacționare; platformă ca serviciu (PAAS) care oferă platforme software pentru vânzarea și cumpărarea monedei digitale, monedei virtuale, criptomonedei, activelor digitale, blockchain, activelor digitalizate, jetoanelor digitale, jetoanelor criptografice și jetoanelor de utilitate; software ca serviciu (SAAS) care oferă platforme de programe informatice pentru vânzarea și cumpărarea monedei digitale, monedei virtuale, criptomonedei, activelor digitale, blockchain, activelor digitalizate, jetoanelor digitale, jetoanelor criptografice și jetoanelor de utilitate; servicii informatice, și anume crearea unui mediu virtual on-line pentru vânzarea și cumpărarea monedei digitale, monedei virtuale, criptomonedei, activelor digitale, blockchain, activelor digitalizate, jetoanelor digitale, jetoanelor criptografice și jetoanelor de utilitate; platformă ca serviciu (PAAS) care oferă platforme software pentru gestionarea sistemelor</p>
--	--	--	--	--	---

				<p>cu sursă deschisă pentru utilizarea în tranzacțiile bazate pe blockchain; furnizarea utilizării temporare a unui software nedescărcabil pentru crearea unei criptomonede descentralizate și cu sursă deschisă pentru utilizarea în tranzacțiile bazate pe blockchain; asigurarea utilizării temporare a unui software nedescărcabil pentru criptarea și permiterea transmiterii securizate a informațiilor digitale pe Internet, precum și prin alte moduri de comunicare între dispozitive informatice; software de platformă de registru distribuit pentru utilizarea în procesarea tranzacțiilor financiare; furnizarea utilizării temporare a unui software nedescărcabil pentru transferul electronic de fonduri și conversia valutară; furnizarea spațiilor Internet pentru un portal web cu bloguri și publicații nedescărcabile sub formă de articole, coloane și ghiduri informative în domeniul monedelor virtuale, activelor digitale, blockchain, tendințelor de piață și de tranzacționare; platformă ca serviciu (PAAS) care oferă platforme software pentru vânzarea și cumpărarea monedei digitale, monedei virtuale, criptomonedei, activelor digitale, blockchain, activelor digitalizate, jetoanelor digitale, jetoanelor criptografice și jetoanelor de utilitate; software ca serviciu (SAAS) care oferă platforme de programe informatice pentru vânzarea și cumpărarea monedei digitale, monedei virtuale, criptomonedei, activelor digitale, blockchain, activelor digitalizate, jetoanelor digitale, jetoanelor criptografice și jetoanelor de utilitate; servicii informatice, și anume crearea unui mediu virtual on-line pentru vânzarea și cumpărarea monedei digitale, monedei virtuale, criptomonedei, activelor digitale, blockchain, activelor digitalizate, jetoanelor digitale, jetoanelor criptografice și jetoanelor de utilitate; platformă ca serviciu (PAAS) care oferă platforme</p>	<p>informatice de stocare distribuită, bazate pe blockchain și jeton; software ca serviciu (SAAS) care oferă platforme de software pentru calculator pentru gestionarea sistemelor informatice de stocare distribuită, bazate pe blockchain și jeton; servicii informatice, și anume furnizarea serviciilor de stocare în cloud securizate, private și criptate; servicii informatice, și anume furnizarea unei platforme de stocare în cloud, descentralizate și cu sursă deschisă; servicii de criptare a datelor care utilizează tehnologia software blockchain și protocoale peer-to-peer pentru a oferi stocare în cloud securizată, privată și criptată; furnizarea utilizării temporare a unui software nedescărcabil pentru a fi utilizat ca portofel de criptomonede; exploatarea datelor; furnizarea utilizării temporare a unui software nedescărcabil pentru utilizarea cu tehnologia blockchain; software ca serviciu (SAAS) care cuprinde software pentru compensarea, alocarea, conformitatea, înregistrarea și decontarea tranzacțiilor legate de moneda digitală, moneda virtuală, criptomoneda, activele digitale, blockchain, activele digitalizate, jetoanele digitale, jetoanele criptografice și jetoanele de utilitate; platformă ca serviciu (PAAS) care cuprinde software pentru compensarea, alocarea, conformitatea, înregistrarea și decontarea tranzacțiilor legate de moneda digitală, moneda virtuală, criptomoneda, activele digitale, blockchain, activele digitalizate, jetoanele digitale, jetoanele criptografice și jetoanele de utilitate; platformă ca serviciu (PAAS) care cuprinde platforme software pentru facilitarea tranzacțiilor și plăților prin utilizarea monedei digitale, monedei virtuale, criptomonedei, activelor digitale, blockchain, activelor digitalizate, jetoanelor digitale, jetoanelor criptografice, jetoanelor de utilitate care permit utilizatorilor să cumpere de</p>
--	--	--	--	--	--

				<p>software pentru gestionarea sistemelor informatice de stocare distribuită, bazate pe blockchain și jeton; software ca serviciu (SAAS) care oferă platforme de software pentru calculator pentru gestionarea sistemelor informatice de stocare distribuită, bazate pe blockchain și jeton; servicii informatice, și anume furnizarea serviciilor de stocare în cloud securizate, private și criptate; servicii informatice, și anume furnizarea unei platforme de stocare în cloud, descentralizate și cu sursă deschisă; servicii de criptare a datelor care utilizează tehnologia software blockchain și protocoale peer-to-peer pentru a oferi stocare în cloud securizată, privată și criptată; furnizarea utilizării temporare a unui software nedescărcabil pentru a fi utilizat ca portofel de criptomonedă; exploatarea datelor; furnizarea utilizării temporare a unui software nedescărcabil pentru utilizarea cu tehnologia blockchain; software ca serviciu (SAAS) care cuprinde software pentru compensarea, alocarea, conformitatea, înregistrarea și decontarea tranzacțiilor legate de moneda digitală, moneda virtuală, criptomonedă, activele digitale, blockchain, activele digitalizate, jetoanele digitale, jetoanele criptografice și jetoanele de utilitate; platformă ca serviciu (PAAS) care cuprinde software pentru compensarea, alocarea, conformitatea, înregistrarea și decontarea tranzacțiilor legate de moneda digitală, moneda virtuală, criptomonedă, activele digitale, blockchain, activele digitalizate, jetoanele digitale, jetoanele criptografice și jetoanele de utilitate; platformă ca serviciu (PAAS) care cuprinde platforme software pentru facilitarea tranzacțiilor și plăților prin utilizarea monedei digitale, monedei virtuale, criptomonedei, activelor digitale, blockchain, activelor digitalizate, jetoanelor criptografice, jetoanelor de utilitate care</p>	<p>la și să vândă produse și servicii către alții; software ca serviciu (SAAS) care cuprinde platforme software pentru facilitarea tranzacțiilor și plăților prin utilizarea monedei digitale, monedei virtuale, criptomonedei, activelor digitale, blockchain, activelor digitalizate, jetoanelor digitale, jetoanelor criptografice și jetoanelor de utilitate care permit utilizatorilor să cumpere de la și să vândă produse și servicii către alții; platforme software bazate pe blockchain și platforme software de calcul distribuite pentru auditarea și verificarea informațiilor și codurilor digitale; proiectarea, dezvoltarea și implementarea de software de audit și securitate pentru platformele bazate pe blockchain; furnizarea utilizării temporare a unui software nedescărcabil pentru a fi utilizat în vederea facilitării tranzacțiilor securizate; furnizarea utilizării temporare a unui software nedescărcabil pentru auditarea monedei digitale, monedei virtuale, criptomonedei, activelor digitale, blockchain, activelor digitalizate, jetoanelor digitale, jetoanelor criptografice și jetoanelor de utilitate; proiectarea, dezvoltarea și implementarea de software pentru platforme de calcul distribuit; proiectarea, dezvoltarea și implementarea de software pentru blockchain; proiectarea, dezvoltarea și implementarea de software pentru monede digitale, monede virtuale, criptomonedă, active digitale, blockchain, active digitalizate, jetoane digitale, jetoane criptografice și portofele cu jetoane de utilitate; proiectarea, dezvoltarea și implementarea de software pentru servicii de verificare de către terți a tranzacțiilor în monede digitale, inclusiv, dar fără a se limita la tranzacțiile care implică moneda bitcoin; furnizarea utilizării temporare a unui software nedescărcabil pentru ca utilizatorii să cumpere și vândă produse prin utilizarea monedei digitale, monedei virtuale,</p>
--	--	--	--	--	---

				<p>permit utilizatorilor să cumpere de la și să vândă produse și servicii către alții; software ca serviciu (SAAS) care cuprinde platforme software pentru facilitarea tranzacțiilor și plăților prin utilizarea monedei digitale, monedei virtuale, criptomonedei, activelor digitale, blockchain, activelor digitalizate, jetoanelor digitale, jetoanelor criptografice și jetoanelor de utilitate care permit utilizatorilor să cumpere de la și să vândă produse și servicii către alții; platforme software bazate pe blockchain și platforme software de calcul distribuite pentru auditarea și verificarea informațiilor și codurilor digitale; proiectarea, dezvoltarea și implementarea de software de audit și securitate pentru platformele bazate pe blockchain; furnizarea utilizării temporare a unui software nedescărcabil pentru a fi utilizat în vederea facilitării tranzacțiilor securizate; furnizarea utilizării temporare a unui software nedescărcabil pentru auditarea monedei digitale, monedei virtuale, criptomonedei, activelor digitale, blockchain, activelor digitalizate, jetoanelor digitale, jetoanelor criptografice și jetoanelor de utilitate; proiectarea, dezvoltarea și implementarea de software pentru platforme de calcul distribuit; proiectarea, dezvoltarea și implementarea de software pentru blockchain; proiectarea, dezvoltarea și implementarea de software pentru monede digitale, monede virtuale, criptomonede, active digitale, blockchain, active digitalizate, jetoane digitale, jetoane criptografice și portofele cu jetoane de utilitate; proiectarea, dezvoltarea și implementarea de software pentru servicii de verificare de către terți a tranzacțiilor în monede digitale, inclusiv, dar fără a se limita la tranzacțiile care implică moneda bitcoin; furnizarea utilizării temporare a unui software nedescărcabil pentru ca utilizatorii să cumpere și</p>	<p>criptomonedei, activelor digitale, blockchain, activelor digitalizate, jetoanelor digitale, jetoanelor criptografice și jetoanelor de utilitate; furnizarea utilizării temporare a unui software nedescărcabil pentru accesarea, citirea, urmărirea și utilizarea tehnologiei blockchain; servicii de consultanță tehnică în legătură cu moneda digitală, moneda virtuală, criptomoneda, activul digital, blockchain, activul digitalizat, jetonul digital, jetonul criptografic și tranzacțiile cu jetoanele de utilitate; platformă ca serviciu (PAAS) care oferă platforme software pentru dezvoltarea, implementarea, gestionarea sistemelor și aplicațiilor informatice; software ca serviciu (SAAS) care oferă platforme software pentru dezvoltarea, implementarea, gestionarea sistemelor și aplicațiilor informatice; furnizarea utilizării temporare a unui software nedescărcabil care permite utilizatorilor să dezvolte, construiască și să ruleze aplicații distribuite prin intermediul unei platforme de rețea de plăți și contracte inteligente peer-to-peer cu sursă deschisă; furnizarea utilizării temporare a unui software de autentificare, nedescărcabil, pentru a controla accesul și comunicațiile cu calculatoarele și rețelele de calculatoare; furnizarea utilizării temporare de software nedescărcabil pentru a fi utilizat în schimbul de obiecte virtuale; furnizarea spațiilor Internet pentru schimburi digitale; furnizarea utilizării temporare a unui software nedescărcabil pentru a fi utilizat la emiterea monedei digitale, monedei virtuale, criptomonede, activelor digitale, blockchain; furnizarea serviciilor de aplicații informatice (ASP); furnizarea serviciilor de aplicații informatice (ASP) care oferă software de interfață de programare a aplicațiilor (API) care facilitează serviciile on-line pentru rețele sociale, dezvoltarea aplicațiilor software; furnizarea serviciilor de aplicații informatice (ASP) care oferă</p>
--	--	--	--	---	--

				<p>vândă produse prin utilizarea monedei digitale, monedei virtuale, criptomonedei, activelor digitale, blockchain, activelor digitalizate, jetoanelor digitale, jetoanelor criptografice și jetoanelor de utilitate; furnizarea utilizării temporare a unui software nedescărcabil pentru accesarea, citirea, urmărirea și utilizarea tehnologiei blockchain; servicii de consultanță tehnică în legătură cu moneda digitală, moneda virtuală, criptomoneda, activul digital, blockchain, activul digitalizat, jetonul digital, jetonul criptografic și tranzacțiile cu jetoanele de utilitate; platformă ca serviciu (PaaS) care oferă platforme software pentru dezvoltarea, implementarea, gestionarea sistemelor și aplicațiilor informatice; software ca serviciu (SAAS) care oferă platforme software pentru dezvoltarea, implementarea, gestionarea sistemelor și aplicațiilor informatice; furnizarea utilizării temporare a unui software nedescărcabil care permite utilizatorilor să dezvolte, construiască și să ruleze aplicații distribuite prin intermediul unei platforme de rețea de plăți și contracte inteligente peer-to-peer cu sursă deschisă; furnizarea utilizării temporare a unui software de autentificare, nedescărcabil, pentru a controla accesul și comunicațiile cu calculatoarele și rețelele de calculatoare; furnizarea utilizării temporare de software nedescărcabil pentru a fi utilizat în schimbul de obiecte virtuale; furnizarea spațiilor Internet pentru schimburi digitale; furnizarea utilizării temporare a unui software nedescărcabil pentru a fi utilizat la emisia monedei digitale, monedei virtuale, criptomonede, activelor digitale, blockchain; furnizarea serviciilor de aplicații informatice (ASP); furnizarea serviciilor de aplicații informatice (ASP) care oferă software de interfață de programare a aplicațiilor (API) care facilitează serviciile on-line pentru</p>	<p>software care țin cont de locație pentru căutarea, determinarea și partajarea locației bunurilor, serviciilor și evenimentelor de interes; furnizarea serviciilor de aplicații informatice (ASP) care oferă software pentru servicii de cartografiere; furnizarea serviciilor de aplicații informatice (ASP) care oferă software pentru rețele de socializare, gestionarea conținutului rețelelor de socializare, crearea unei comunități virtuale și transmiterea imaginilor, conținutului audio-vizual și video, fotografiilor, videoclipurilor, datelor, textelor, mesajelor, reclamelor, anunțurilor, comunicări publicitare media și informațiilor; furnizarea serviciilor de aplicații informatice (ASP) care oferă software pentru cumpărarea, vânzarea, proiectarea, gestionarea, urmărirea, evaluarea, optimizarea, direcționarea, analiza, livrarea, raportarea publicității și marketingului on-line; furnizarea serviciilor de aplicații informatice (ASP) care oferă software pentru a permite sau facilita partajarea și afișarea locației unui utilizator, planificarea activităților cu alți utilizatori și formularea de recomandări; furnizarea serviciilor de aplicații informatice (ASP) care oferă software pentru a permite sau facilita cartografierea socială și de destinație; furnizarea serviciilor de aplicații informatice (ASP) care oferă software pentru a permite sau facilita interacțiunea și comunicarea între oameni și platforme AI (inteligentă artificială), și anume roboți, agenți virtuali și asistenți virtuali; prestarea serviciilor de furnizor a serviciilor de aplicații informatice (ASP); prestarea serviciilor de furnizori a serviciilor de aplicații informatice (ASP) care oferă software pentru controlul, integrarea, operarea, conectarea și gestionarea dispozitivelor de informații controlate vocal, și anume dispozitive electronice de consum inteligente conectate în cloud și controlate vocal și dispozitive electronice de asisten-</p>
--	--	--	--	--	---

				<p>rețele sociale, dezvoltarea aplicațiilor software; furnizarea serviciilor de aplicații informatice (ASP) care oferă software care ține cont de locație pentru căutarea, determinarea și partajarea locației bunurilor, serviciilor și evenimentelor de interes; furnizarea serviciilor de aplicații informatice (ASP) care oferă software pentru servicii de cartografiere; furnizarea serviciilor de aplicații informatice (ASP) care oferă software pentru rețele de socializare, gestionarea conținutului rețelelor de socializare, crearea unei comunități virtuale și transmiterea imaginilor, conținutului audio-vizual și video, fotografiilor, videoclipurilor, datelor, textelor, mesajelor, reclamelor, anunțurilor, comunicări publicitare media și informațiilor; furnizarea serviciilor de aplicații informatice (ASP) care oferă software pentru cumpărarea, vânzarea, proiectarea, gestionarea, urmărirea, evaluarea, optimizarea, direcționarea, analiza, livrarea, raportarea publicității și marketingului on-line; furnizarea serviciilor de aplicații informatice (ASP) care oferă software pentru a permite sau facilita partajarea și afișarea locației unui utilizator, planificarea activităților cu alți utilizatori și formularea de recomandări; furnizarea serviciilor de aplicații informatice (ASP) care oferă software pentru a permite sau facilita cartografierea socială și de destinație; furnizarea serviciilor de aplicații informatice (ASP) care oferă software pentru a permite sau facilita interacțiunea și comunicarea între oameni și platforme AI (inteligentă artificială), și anume roboți, agenți virtuali și asistenți virtuali; prestarea serviciilor de furnizor a serviciilor de aplicații informatice (ASP); prestarea serviciilor de furnizori a serviciilor de aplicații informatice (ASP) care oferă software pentru controlul, integrarea, operarea, conectarea și gestionarea dispozitivelor de informații controlate vocal, și anume</p>	<p>țã personalã; furnizarea serviciilor de aplicații informatice (ASP), și anume găzduirea, gestionarea, dezvoltarea și întreținerea aplicațiilor, software și site-uri web, în domeniile productivității personale, comunicării fără fir și aplicațiilor mobile; furnizarea serviciilor de aplicații informatice (ASP), și anume oferirea, găzduirea, gestionarea, dezvoltarea și întreținerea aplicațiilor, de software, site-uri web și bazele de date în domeniul calculării clasamentului site-urilor web pe baza traficului de utilizatori; furnizarea serviciilor de aplicații informatice (ASP), și anume găzduirea la distanță a aplicațiilor informatice ale altora; furnizarea serviciilor de aplicații, și anume oferirea, găzduirea, gestionarea, dezvoltarea și întreținerea aplicațiilor, software, site-uri web și bazele de date în domeniul comunicațiilor fără fir, al accesului mobil la informații și al gestionării datelor la distanță pentru furnizarea fără fir de conținut către computere portabile, laptopuri și dispozitive electronice mobile; furnizarea serviciilor de aplicații, și anume oferirea, găzduirea, gestionarea, dezvoltarea și întreținerea aplicațiilor, software, site-uri web și baze de date în domeniul calculării clasamentului site-urilor web pe baza traficului de utilizatori; programare pentru calculatoare; consultanțe și proiectare hardware și software pentru calculatoare; servicii de consultanță în materie de hardware, software, aplicații și rețele de calculatoare; servicii informatice on-line, și anume furnizarea informațiilor, link-urilor on-line și resurselor electronice legate de sport, sănătate și fitness; servicii informatice sub forma furnizării de pagini on-line personalizate cu informații definite sau specificate de utilizator, profiluri personale, conținut și date de realitate virtuală, realitate mixtă și realitate augmentată; servicii informatice, și anume crearea de comunităților virtuale</p>
--	--	--	--	--	--

				<p>dispozitive electronice de consum inteligente conectate în cloud și controlate vocal și dispozitive electronice de asistență personală; furnizarea serviciilor de aplicații informatice (ASP), și anume găzduirea, gestionarea, dezvoltarea și întreținerea aplicațiilor, software și site-uri web, în domeniile productivității personale, comunicării fără fir și aplicațiilor mobile; furnizarea serviciilor de aplicații informatice (ASP), și anume oferirea, găzduirea, gestionarea, dezvoltarea și întreținerea aplicațiilor, de software, site-uri web și bazelor de date în domeniul calculării clasamentului site-urilor web pe baza traficului de utilizatori; furnizarea serviciilor de aplicații informatice (ASP), și anume găzduirea la distanță a aplicațiilor informatice ale altora; furnizarea serviciilor de aplicații, și anume oferirea, găzduirea, gestionarea, dezvoltarea și întreținerea aplicațiilor, software, site-uri web și bazelor de date în domeniul comunicațiilor fără fir, al accesului mobil la informații și al gestionării datelor la distanță pentru furnizarea fără fir de conținut către computere portabile, laptopuri și dispozitive electronice mobile; furnizarea serviciilor de aplicații, și anume oferirea, găzduirea, gestionarea, dezvoltarea și întreținerea aplicațiilor, software, site-uri web și baze de date în domeniul calculării clasamentului site-urilor web pe baza traficului de utilizatori; programare pentru calculatoare; consultanțe și proiectare hardware și software pentru calculatoare; servicii de consultanță în materie de hardware, software, aplicații și rețele de calculatoare; servicii informatice on-line, și anume furnizarea informațiilor, link-urilor on-line și resurselor electronice legate de sport, sănătate și fitness; servicii informatice sub forma furnizării de pagini on-line personalizate cu informații definite sau specificate de utilizator, profiluri personale, conținut și date de</p>		<p>pentru ca utilizatorii înregistrați să organizeze grupuri și evenimente, participe la discuții, primească feedback de la colegii lor și să se angajeze în rețele sociale, de afaceri și comunitare; servicii informatice, și anume organizarea conținutului on-line definit de utilizator, reclamelor și crearea fluxurilor de medii de socializare; servicii informatice, și anume găzduirea facilităților web on-line pentru alții, organizarea și desfășurarea întâlnirilor, evenimentelor și discuțiilor interactive prin intermediul Internetului și al rețelelor de comunicații; servicii informatice, și anume furnizarea informațiilor în domeniul tehnologiei și al dezvoltării de software prin intermediul Internetului; dezvoltare de software; crearea, întreținerea și găzduirea unui site Internet și a altor rețele de calculatoare și comunicații electronice care conțin informații, legături on-line și resurse electronice în domeniul sportului și al fitness-ului; crearea, întreținerea și găzduirea unui site web interactiv și a altor rețele de calculatoare și comunicațiilor electronice care permite utilizatorilor să introducă, acceseze, urmărească progresul, monitorizeze și genereze informații și realizări în materie de sănătate, fitness, exerciții fizice personale, sport și activități atletice; crearea, întreținerea și găzduirea unui site web interactiv și a altor rețele de calculatoare și comunicațiilor electronice care permite utilizatorilor să concureze și să compare informații și performanțe sportive cu alți utilizatori; proiectarea și dezvoltarea de hardware și software de realitate augmentată; proiectarea și dezvoltarea de hardware și software pentru calculatoare; dezvoltare de software multimedia interactive; proiectarea și dezvoltarea de hardware și software de realitate mixtă; proiectarea și dezvoltarea de hardware și software de realitate virtuală; servicii de partajare a fișierelor, și anume furnizarea facilități-</p>
--	--	--	--	--	--	--

				<p>realitate virtuală, realitate mixtă și realitate augmentată; servicii informatice, și anume crearea de comunităților virtuale pentru ca utilizatorii înregistrați să organizeze grupuri și evenimente, participe la discuții, primească feedback de la colegii lor și să se angajeze în rețele sociale, de afaceri și comunitare; servicii informatice, și anume organizarea conținutului on-line definit de utilizator, reclamelor și crearea fluxurilor de medii de socializare; servicii informatice, și anume găzduirea facilităților web on-line pentru alții, organizarea și desfășurarea întâlnirilor, evenimentelor și discuțiilor interactive prin intermediul Internetului și al rețelelor de comunicații; servicii informatice, și anume furnizarea informațiilor în domeniul tehnologiei și al dezvoltării de software prin intermediul Internetului; dezvoltare de software; crearea, întreținerea și găzduirea unui site Internet și a altor rețele de calculatoare și comunicații electronice care conțin informații, legături on-line și resurse electronice în domeniul sportului și al fitness-ului; crearea, întreținerea și găzduirea unui site web interactiv și a altor rețele de calculatoare și comunicațiilor electronice care permite utilizatorilor să introducă, acceseze, urmărească progresul, monitorizeze și genereze informații și realizări în materie de sănătate, fitness, exerciții fizice personale, sport și activități atletice; crearea, întreținerea și găzduirea unui site web interactiv și a altor rețele de calculatoare și comunicațiilor electronice care permite utilizatorilor să concureze și să compare informații și performanțe sportive cu alți utilizatori; proiectarea și dezvoltarea de hardware și software de realitate augmentată; proiectarea și dezvoltarea de hardware</p>	<p>lor on-line pentru alte persoane cu tehnologie care permite utilizatorilor să încarce și descarce fișiere electronice; găzduirea conținutului digital pe Internet; servicii de cartografie; consultanțe și proiectare de hardware și software pentru calculatoare mobile și dispozitive de comunicații mobile; proiectarea de software pentru calculatoare mobile și dispozitive de comunicații mobile pentru alții; dezvoltarea de software de calculatoare nedescărcabil pentru afișarea, agregarea, analiza și organizarea datelor și informațiilor în domeniul sănătății, bunăstării, fitness-ului, activității fizice, gestionării greutății, somnului și nutriției; elaborarea programelor de calculator nedescărcabile pentru a facilita interacțiunea și comunicarea între oameni și platforme AI (inteligentă artificială), și anume roboți, agenți virtuali și asistenți virtuali; elaborarea programelor informatice nedescărcabile pentru partajarea și afișarea locației unui utilizator, planificarea activităților cu alți utilizatori și formularea recomandărilor; elaborarea programelor informatice nedescărcabile pentru cartografiere socială și destinație; dezvoltarea de software de calculatoare nedescărcabil pentru urmărirea obiectivelor și statisticilor de fitness, sănătate și bunăstare; dezvoltarea de software nedescărcabil pentru elaborarea programelor personalizate de antrenament de fitness; dezvoltarea de software nedescărcabil pentru crearea, gestionarea și accesarea grupurilor private create și administrate de utilizatori în cadrul comunităților virtuale; dezvoltarea de software nedescărcabil pentru a comanda și/sau achiziționa bunuri și servicii; dezvoltarea de software nedescărcabil pentru procesarea plăților electronice; dezvoltare de software nedescărcabil pentru furnizarea unei piețe virtuale; dezvoltarea de software nedescărcabil pentru furnizarea serviciilor</p>
--	--	--	--	---	---

				<p>și software de realitate mixtă; proiectarea și dezvoltarea de hardware și software de realitate virtuală; servicii de partajare a fișierelor, și anume furnizarea facilităților on-line pentru alte persoane cu tehnologie care permite utilizatorilor să încarce și descarce fișiere electronice; găzduirea conținutului digital pe Internet; servicii de cartografiere; consultanțe și proiectare de hardware și software pentru calculatoare mobile și dispozitive de comunicații mobile; proiectarea de software pentru calculatoare mobile și dispozitive de comunicații mobile pentru alții; dezvoltarea de software de calculatoare nedescărcabil pentru afișarea, agregarea, analiza și organizarea datelor și informațiilor în domeniul sănătății, bunăstării, fitness-ului, activității fizice, gestionării greutatei, somnului și nutriției; elaborarea programelor de calculator nedescărcabile pentru a facilita interacțiunea și comunicarea între oameni și platforme AI (inteligentă artificială), și anume roboți, agenți virtuali și asistenți virtuali; elaborarea programelor informatice nedescărcabile pentru partajarea și afișarea locației unui utilizator, planificarea activităților cu alți utilizatori și formularea recomandărilor; elaborarea programelor informatice nedescărcabile pentru cartografiere socială și destinație; dezvoltarea de software de calculatoare nedescărcabil pentru urmărirea obiectivelor și statisticilor de fitness, sănătate și bunăstare; dezvoltarea de software nedescărcabil pentru elaborarea programelor personalizate de antrenament de fitness; dezvoltarea de software nedescărcabil pentru crearea, gestionarea și accesarea grupurilor private create și administrate de utilizatori în cadrul comunităților virtuale; dezvoltarea de software nedescărcabil pentru a comanda și/sau achiziționa bunuri și servicii; dezvoltarea de software ne-</p>		<p>de antrenament personal, antrenamente și evaluări de fitness; dezvoltarea de software nedescărcabil pentru rețele de socializare, crearea unei comunități virtuale și transmiterea materialelor audio, video, imagini, text și date; elaborarea programelor software nedescărcabile pentru difuzarea conținutului multimedia de divertisment; dezvoltarea de software nedescărcabil pentru transmiterea, partajarea, recepționarea, descărcarea, afișarea, interacțiunea cu și transferul de conținut, text, lucrări vizuale, lucrări audio, lucrări audio-vizuale, lucrări literare, date, fișiere, documente și lucrări electronice; furnizarea platformelor de cumpărare de publicitate on-line, și anume furnizarea programelor software nedescărcabile pentru a permite cumpărătorilor și vânzătorilor de publicitate on-line să cumpere și vândă inventarul publicitar; dezvoltarea de software de cloud computing on-line, nedescărcabil, pentru utilizarea în stocarea electronică a datelor; dezvoltarea de software de cloud computing on-line, nedescărcabil, pentru aplicații și medii de realitate virtuală, mixtă și augmentată; elaborarea programelor de calculator on-line, nedescărcabile, pentru utilizarea în furnizarea serviciilor de vânzare cu amănuntul și de comandă pentru o mare varietate de bunuri de consum; platformă ca serviciu (PAAS) care cuprinde platforme de programe informatice utilizate pentru achiziționarea și difuzarea de publicitate; platformă ca serviciu (PAAS) care cuprinde platforme de programe informatice pentru rețele de socializare, gestionarea conținutului rețelelor de socializare, crearea unei comunități virtuale și transmiterea imaginilor, conținutului audio-vizual și video, fotografiilor, videoclipurilor, datelor, textelor, mesajelor, reclamelor, comunicărilor publicitare media și informațiilor; platformă ca serviciu (PAAS) care oferă platforme software de</p>
--	--	--	--	---	--	---

				<p>descărcabil pentru procesarea plăților electronice; dezvoltare de software nedescărcabil pentru furnizarea unei piețe virtuale; dezvoltarea de software nedescărcabil pentru furnizarea serviciilor de antrenament personal, antrenamente și evaluări de fitness; dezvoltarea de software nedescărcabil pentru rețele de socializare, crearea unei comunități virtuale și transmiterea materialelor audio, video, imagini, text și date; elaborarea programelor software nedescărcabile pentru difuzarea conținutului multimedia de divertisment; dezvoltarea de software nedescărcabil pentru transmiterea, partajarea, recepționarea, descărcarea, afișarea, interacțiunea cu și transferul de conținut, text, lucrări vizuale, lucrări audio, lucrări audio-vizuale, lucrări literare, date, fișiere, documente și lucrări electronice; furnizarea platformelor de cumpărare de publicitate on-line, și anume furnizarea programelor software nedescărcabile pentru a permite cumpărătorilor și vânzătorilor de publicitate on-line să cumpere și vândă inventarul publicitar; dezvoltarea de software de cloud computing on-line, nedescărcabil, pentru utilizarea în stocarea electronică a datelor; dezvoltarea de software de cloud computing on-line, nedescărcabil, pentru aplicații și medii de realitate virtuală, mixtă și augmentată; elaborarea programelor de calculator on-line, nedescărcabile, pentru utilizarea în furnizarea serviciilor de vânzare cu amănuntul și de comandă pentru o mare varietate de bunuri de consum; platformă ca serviciu (PAAS) care cuprinde platforme de programe informatice utilizate pentru achiziționarea și difuzarea de publicitate; platformă ca serviciu (PAAS) care cuprinde platforme de programe informatice pentru rețele de socializare, gestionarea conținutului rețelelor de socializare, crearea unei comunități virtuale și transmiterea</p>	<p>calculatoare pentru comandă vocală și recunoaștere vocală, software de conversie a vorbirii în text, aplicații software pentru gestionarea informațiilor personale cu ajutorul vocii; platformă ca serviciu (PAAS) care cuprinde platforme software pentru rețele sociale și transmiterea imaginilor, conținutului audio-vizual, conținutului video și mesajelor; platformă ca serviciu (PAAS) care includ programe informatice pentru a permite utilizatorilor să efectueze tranzacții electronice de afaceri și comerț electronic; furnizarea spațiilor Internet care să permită utilizatorilor să introducă, acceseze, urmărească progresul, monitorizeze și genereze informații și realizări legate de nutriție, calorii, sănătate, fitness, exerciții fizice personale, sport și activități atletice; furnizarea utilizării de software nedescărcabil pentru a furniza informații privind sportul, dezvoltarea abilităților atletice, antrenamentul de fitness și pregătirea fizică prin intermediul unui site web on-line și al altor rețele de calculatoare și comunicații electronice pentru console de jocuri, calculatoare personale, dispozitive digitale personale și telefoane inteligente; furnizarea spațiilor Internet care să permită utilizatorilor să introducă, acceseze, urmărească progresul, monitorizeze și genereze calorii, fitness, exerciții fizice personale, informații și realizări legate de activitatea sportivă; furnizarea unui serviciu de rețea on-line care permite utilizatorilor să transfere date de identitate personală către și partajeze date de identitate personală cu și între mai multe facilități on-line; furnizarea serviciilor personalizate de căutare pe calculator, și anume căutarea și recuperarea informațiilor la cererea specifică a utilizatorului prin intermediul Internetului; furnizarea informațiilor din indexuri și baze de date de informații care pot fi căutate, inclusiv texte, documente electronice,</p>
--	--	--	--	---	--

				<p>imaginilor, conținutului audio-vizual și video, fotografiilor, videoclipurilor, datelor, textelor, mesajelor, reclamelor, comunicărilor publicitare media și informațiilor; platformă ca serviciu (PAAS) care oferă platforme software de calculatoare pentru comandă vocală și recunoaștere vocală, software de conversie a vorbirii în text, aplicații software pentru gestionarea informațiilor personale cu ajutorul vocii; platformă ca serviciu (PAAS) care cuprinde platforme software pentru rețele sociale și transmiterea imaginilor, conținutului audio-vizual, conținutului video și mesajelor; platformă ca serviciu (PAAS) care include programe informatice pentru a permite utilizatorilor să efectueze tranzacții electronice de afaceri și comerț electronic; furnizarea spațiilor Internet care să permită utilizatorilor să introducă, acceseze, urmărească progresul, monitorizeze și genereze informații și realizări legate de nutriție, calorii, sănătate, fitness, exerciții fizice personale, sport și activități atletice; furnizarea utilizării de software nedescărcabil pentru a furniza informații privind sportul, dezvoltarea abilităților atletice, antrenamentul de fitness și pregătirea fizică prin intermediul unui site web on-line și al altor rețele de calculatoare și comunicații electronice pentru console de jocuri, calculatoare personale, dispozitive digitale personale și telefoane inteligente; furnizarea spațiilor Internet care să permită utilizatorilor să introducă, acceseze, urmărească progresul, monitorizeze și genereze calorii, fitness, exerciții fizice personale, informații și realizări legate de activitatea sportivă; furnizarea unui serviciu de rețea on-line care permite utilizatorilor să transfere date de identitate personală către și partajeze date de identitate personală cu și între mai multe facilități on-line; furnizarea serviciilor personalizate de căutare pe</p>		<p>baze de date, grafice, medii electronice, imagini și conținut audio-vizual prin intermediul Internetului și rețelelor de comunicații; furnizarea motoarelor de căutare pe Internet; furnizarea de software nedescărcabil pentru a permite utilizatorilor să efectueze tranzacții comerciale electronice prin intermediul Internetului și rețelelor de comunicații; furnizarea facilităților on-line cu o tehnologie care permite utilizatorilor on-line să creeze profiluri personale cu informații despre rețelele sociale și de afaceri, transfere și partajeze astfel de informații între mai multe facilități on-line pentru a se angaja în rețele sociale și gestioneze conținuturile de rețele sociale; furnizarea facilităților on-line care oferă utilizatorilor posibilitatea de a încărca, modifica și partaja imagini audio, video, fotografice, text, grafice și date; furnizarea facilităților on-line care dispun de o tehnologie care permite utilizatorilor on-line să creeze profiluri personale cu informații de rețele sociale, afaceri, și transfere și să partajeze astfel de informații între mai multe facilități on-line; furnizarea de software online, nedescărcabil, pentru setarea, configurarea și controlul hardware și perifericelor unui calculator portabil; furnizarea site-urilor on-line care oferă utilizatorilor posibilitatea de a încărca, modifica și partaja conținut, informații, experiențe și date privind realitatea virtuală, realitatea mixtă și realitatea augmentată; furnizarea de software pentru asistenți personali; furnizarea platformelor de căutare pentru a permite utilizatorilor să solicite și să primească fotografii, videoclipuri, texte, date, imagini și lucrări electronice; furnizarea platformelor de căutare pentru a permite utilizatorilor să solicite și să primească conținut, texte, opere vizuale, opere audio, opere audio-vizuale, opere literare, date, fișiere, documente și opere electronice; furnizarea de soft-</p>
--	--	--	--	---	--	---

				<p>calculator, și anume căutarea și recuperarea informațiilor la cererea specifică a utilizatorului prin intermediul Internetului; furnizarea informațiilor din indexuri și baze de date de informații care pot fi căutate, inclusiv texte, documente electronice, baze de date, grafice, medii electronice, imagini și conținut audio-vizual prin intermediul Internetului și rețelelor de comunicații; furnizarea motoarelor de căutare pe Internet; furnizarea de software nedescărcabil pentru a permite utilizatorilor să efectueze tranzacții comerciale electronice prin intermediul Internetului și rețelelor de comunicații; furnizarea facilităților on-line cu o tehnologie care permite utilizatorilor on-line să creeze profiluri personale cu informații despre rețelele sociale și de afaceri, transfere și partajeze astfel de informații între mai multe facilități on-line pentru a se angaja în rețele sociale și gestioneze conturile de rețele sociale; furnizarea facilităților on-line care oferă utilizatorilor posibilitatea de a încărca, modifica și partaja imagini audio, video, fotografice, text, grafice și date; furnizarea facilităților on-line care dispun de o tehnologie care permite utilizatorilor on-line să creeze profiluri personale cu informații de rețele sociale, afaceri, și transfere și să partajeze astfel de informații între mai multe facilități on-line; furnizarea de software on-line, nedescărcabil, pentru setarea, configurarea și controlul hardware și perifericelor unui calculator portabil; furnizarea siteurilor on-line care oferă utilizatorilor posibilitatea de a încărca, modifica și partaja conținut, informații, experiențe și date privind realitatea virtuală, realitatea mixtă și realitatea augmentată; furnizarea de software pentru asistenți personali; furnizarea platformelor de căutare pentru a permite utilizatorilor să solicite și să primească fotografii, videoclipuri,</p>	<p>ware de asistent social; furnizarea programelor informatice pentru facilitarea și organizarea finanțării, distribuirii strângerii a fondurilor și donațiilor; furnizarea de software pentru servicii on-line de strângere a fonduri caritabile și servicii de donații financiare; furnizarea accesului temporar la programe informatice nedescărcabile pentru servicii de cartografiere; furnizarea utilizării temporare a programelor informatice nedescărcabile și găzduirea facilităților on-line pentru a permite utilizatorilor să acceseze și descarce programe informatice; furnizarea utilizării temporare a programelor informatice nedescărcabile care permite dezvoltarea, evaluarea, testarea și întreținerea aplicațiilor software mobile pentru dispozitive informatice portabile, și anume telefoane mobile, telefoane inteligente, calculatoare de mână și tablete de calculator; furnizarea utilizării temporare a programelor informatice nedescărcabile pentru partajarea și afișarea locației unui utilizator, planificarea activităților cu alți utilizatori și formularea recomandărilor; furnizarea utilizării temporare a programelor informatice nedescărcabile pentru cartografiere socială și de destinație; furnizarea utilizării temporare a programelor informatice nedescărcabile pentru a găsi conținut și editori de conținut, precum și pentru a se abona la conținut; furnizarea utilizării temporare a programelor informatice nedescărcabile pentru a accesa, colecta, afișa, redacta, lega, modifica, organiza, eticheta, transmite în flux, partaja, stoca, transmite și furniza în alt mod medii electronice, fotografii, imagini, grafice, materiale audio, video, conținut audio-vizual, date și informații prin intermediul Internetului și al rețelelor de comunicații; furnizarea utilizării temporare a unui software de comerț electronic, nedescărcabil, pentru a permite utilizatorilor să efectueze tranzacții comerciale elec-</p>
--	--	--	--	--	--

				<p>texte, date, imagini și lucrări electronice; furnizarea platformelor de căutare pentru a permite utilizatorilor să solicite și să primească conținut, texte, opere vizuale, opere audio, opere audio-vizuale, opere literare, date, fișiere, documente și opere electronice; furnizarea de software de asistent social; furnizarea programelor informatice pentru facilitarea și organizarea finanțării, distribuiri strănerii a fondurilor și donațiilor; furnizarea de software pentru servicii on-line de strângere a fonduri caritabile și servicii de donații financiare; furnizarea accesului temporar la programe informatice nedescărcabile pentru servicii de cartografiere; furnizarea utilizării temporare a programelor informatice nedescărcabile și găzduirea facilităților on-line pentru a permite utilizatorilor să acceseze și descarce programe informatice; furnizarea utilizării temporare a programelor informatice nedescărcabile care permite dezvoltarea, evaluarea, testarea și întreținerea aplicațiilor software mobile pentru dispozitive informatice portabile, și anume telefoane mobile, telefoane inteligente, calculatoare de mână și tablete de calculator; furnizarea utilizării temporare a programelor informatice nedescărcabile pentru partajarea și afișarea locației unui utilizator, planificarea activităților cu alți utilizatori și formularea recomandărilor; furnizarea utilizării temporare a programelor informatice nedescărcabile pentru cartografiere socială și de destinație; furnizarea utilizării temporare a programelor informatice nedescărcabile pentru a găsi conținut și editori de conținut, precum și pentru a se abona la conținut; furnizarea utilizării temporare a programelor informatice nedescărcabile pentru a accesa, colecta, afișa, redacta, lega, modifica, organiza, eticheta, transmite în flux, partaja, stoca, transmite și furniza în alt mod medii</p>		<p>tronice prin intermediul Internetului; furnizarea utilizării temporare a unui program informatic nedescărcabil care cunoaște locația pentru căutarea, determinarea și partajarea locației bunurilor, serviciilor și evenimentelor de interes; furnizarea utilizării temporare a aplicațiilor software nedescărcabile pentru căutarea și identificarea punctelor de interes, evenimentelor, reperelor, oportunităților de angajare, divertismentului, evenimentelor culturale, cumpărăturilor și ofertelor locale și bazate pe locație; asigurarea utilizării temporare a aplicațiilor software nedescărcabile pentru furnizarea informațiilor meteorologice bazate pe locație; furnizarea utilizării temporare a unei aplicații software nedescărcabile pentru oferirea știrilor sau informațiilor despre evenimente curente, pentru a crea legături către acestea sau pentru a le transmite în flux continuu; furnizarea utilizării temporare a unui software nedescărcabil pentru modificarea fotografiilor, imaginilor și conținutului audio, video și audio-video cu filtre fotografice și efecte de realitate virtuală, realitate mixtă și realitate augmentată (AR), și anume grafică, animații, text, desene, geoetichete, etichete de metadata, hyperlink-uri; furnizarea utilizării temporare de software nedescărcabil pentru realizarea fotografiilor și înregistrarea conținutului audio, audio-vizual și video; furnizarea utilizării temporare de software nedescărcabil pentru încărcarea, descărcarea, arhivarea, permiterea transmiterii și partajarea imaginilor, conținutului audio-vizual și video, precum și a textelor și datelor asociate; furnizarea utilizării temporare a unui software nedescărcabil pentru streaming de conținut multimedia de divertisment; furnizarea utilizării temporare de software și aplicații on-line nedescărcabile pentru mesagerie instantanee, apelurile vocale prin protocolul Internet, videoconferințe și conferințe audio;</p>
--	--	--	--	--	--	---

				<p>electronice, fotografii, imagini, grafice, materiale audio, video, conținut audio-vizual, date și informații prin intermediul Internetului și al rețelelor de comunicații; furnizarea utilizării temporare a unui software de comerț electronic, nedescărcabil, pentru a permite utilizatorilor să efectueze tranzacții comerciale electronice prin intermediul Internetului; furnizarea utilizării temporare a unui program informatic nedescărcabil care cunoaște locația pentru căutarea, determinarea și partajarea locației bunurilor, serviciilor și evenimentelor de interes; furnizarea utilizării temporare a aplicațiilor software nedescărcabile pentru căutarea și identificarea punctelor de interes, evenimentelor, reperelor, oportunităților de angajare, divertismentului, evenimentelor culturale, cumpărăturilor și ofertelor locale și bazate pe locație; asigurarea utilizării temporare a aplicațiilor software nedescărcabile pentru furnizarea informațiilor meteorologice bazate pe locație; furnizarea utilizării temporare a unei aplicații software nedescărcabile pentru oferirea știrilor sau informațiilor despre evenimente curente, pentru a crea legături către acestea sau pentru a le transmite în flux continuu; furnizarea utilizării temporare a unui software nedescărcabil pentru modificarea fotografiilor, imaginilor și conținutului audio, video și audio-video cu filtre fotografice și efecte de realitate virtuală, realitate mixtă și realitate augmentată (AR), și anume grafică, animații, text, desene, geoetichete, etichete de metadata, hyperlink-uri; furnizarea utilizării temporare de software nedescărcabil pentru realizarea fotografiilor și înregistrarea conținutului audio, audio-vizual și video; furnizarea utilizării temporare de software nedescărcabil pentru încărcarea, descărcarea, arhivarea, permiterea transmiterii și partajarea imaginilor, conținutului</p>	<p>furnizarea utilizării temporare de software on-line nedescărcabil pentru a fi utilizat în proiectarea, gestionarea, măsurarea, analiza, diseminarea și deservirea publicității altora; furnizarea utilizării temporare de software nedescărcabil pentru realizarea fotografiilor și înregistrarea conținutului audio, audio-vizual și video; furnizarea serviciilor de motoare de căutare pe Internet; închirierea programelor informatice care oferă utilizatorilor posibilitatea de a încărca, edita și partaja imagini, videoclipuri și conținut audio-vizual; software ca serviciu (SAAS) care oferă programe informatice pentru accesarea, navigarea și căutarea on-line a bazelor de date, conținut audio, video și multimedia, jocuri și aplicații software, piețe de aplicații software; software ca serviciu (SAAS) care cuprinde programe informatice pentru accesarea, monitorizarea, urmărirea, căutarea, salvarea și schimbul de informații pe teme de interes general; software ca serviciu (SAAS) care cuprinde programe informatice pentru conectarea, operarea, integrarea, controlul și gestionarea dispozitivelor electronice de consum în rețea, dispozitivelor de climatizare și produselor de iluminat prin intermediul rețelelor fără fir; software ca serviciu (SAAS) care cuprinde programe informatice utilizate pentru controlul dispozitivelor autonome de informare și de asistent personal cu comandă vocală; software ca serviciu (SAAS) pentru proiectare, creare și analiză de date, măsurători și rapoarte în domeniul sănătății, fitnessului, somnului, nutriției și bunăstării; servicii de software ca serviciu (SAAS) care includ software pentru trimiterea și primirea mesajelor electronice, notificărilor și alertelor; servicii de software ca serviciu (SAAS) cu software pentru utilizarea unui algoritm pentru calcularea și generarea datelor pentru activitatea sportivă, antrenament de fitness, evaluări</p>
--	--	--	--	--	---

				<p>audio-vizual și video, precum și a textelor și datelor asociate; furnizarea utilizării temporare a unui software nedescărcabil pentru streaming de conținut multimedia de divertisment; furnizarea utilizării temporare de software și aplicații on-line nedescărcabile pentru mesagerie instantanee, apelurile vocale prin protocolul Internet, videoconferințe și conferințe audio; furnizarea utilizării temporare de software on-line nedescărcabil pentru a fi utilizat în proiectarea, gestionarea, măsurarea, analiza, diseminarea și deservirea publicității altora; furnizarea utilizării temporare de software nedescărcabil pentru realizarea fotografiilor și înregistrarea conținutului audio, audio-vizual și video; furnizarea serviciilor de motoare de căutare pe Internet; închirierea programelor informatice care oferă utilizatorilor posibilitatea de a încărca, edita și partaja imagini, videoclipuri și conținut audio-vizual; software ca serviciu (SAAS) care oferă programe informatice pentru accesarea, navigarea și căutarea on-line a bazelor de date, conținut audio, video și multimedia, jocuri și aplicații software, piețe de aplicații software; software ca serviciu (SAAS) care cuprinde programe informatice pentru accesarea, monitorizarea, urmărirea, căutarea, salvarea și schimbul de informații pe teme de interes general; software ca serviciu (SAAS) care cuprinde programe informatice pentru conectarea, operarea, integrarea, controlul și gestionarea dispozitivelor electronice de consum în rețea, dispozitivelor de climatizare și produselor de iluminat prin intermediul rețelelor fără fir; software ca serviciu (SAAS) care cuprinde programe informatice utilizate pentru controlul dispozitivelor autonome de informare și de asistent personal cu comandă vocală; software ca serviciu (SAAS) pentru proiectare, creare și analiză de date, măsurători și</p>	<p>ale nivelului de fitness, recomandări de fitness și stabilirea obiectivelor; servicii de software ca serviciu (SAAS), și anume găzduirea de software pentru utilizarea de către alții a unui algoritm pentru calcularea și generarea datelor pentru activități sportive, antrenamente de fitness, evaluări ale nivelului de fitness, instruire de fitness, recomandări de fitness și stabilirea obiectivelor; servicii de software ca serviciu (SAAS), și anume furnizarea unui site web personalizat și a unui portal mobil pentru persoane fizice cu analiză de date bazate pe măsurători fiziologice în scopul monitorizării sănătății; software ca serviciu (SAAS) care permite utilizatorilor să gestioneze conturile angajaților, programeze și urmărească participarea angajaților, precum să faciliteze și gestioneze programele de fitness și bunăstare ale întreprinderilor; dezvoltarea de software pentru mesagerie electronică; servicii de asistență tehnică, și anume depanarea sub formă de diagnosticare a problemelor hardware și software ale calculatoarelor; servicii tehnologice, și anume servicii de depozitare a datelor; blockchain ca serviciu, și anume consultanțe și informații de afaceri în domeniul tehnologiei blockchain; furnizarea resurselor on-line pentru dezvoltatorii de software; servicii de autentificare;</p> <p>45 - servicii on-line de rețele sociale și întâlniri; servicii de rețele sociale, prezentare socială și întâlniri furnizate prin intermediul accesului la baze de date computerizate și baze de date on-line care pot fi căutate în domeniul rețelelor sociale, introducerii sociale și matrimoniale; furnizarea informațiilor în domeniul rețelelor sociale și introducerii sociale; furnizarea serviciilor de rețele de socializare, și anume oferirea informațiilor în domeniul dezvoltării personale, autoperfecționării, împlinirii personale, activi-</p>
--	--	--	--	--	---

			<p>rapoarte în domeniul sănătății, fitness-ului, somnului, nutriției și bunăstării; servicii de software ca serviciu (SAAS) care includ software pentru trimiterea și primirea mesajelor electronice, notificărilor și alertelor; servicii de software ca serviciu (SAAS) cu software pentru utilizarea unui algoritm pentru calcularea și generarea datelor pentru activitatea sportivă, antrenament de fitness, evaluări ale nivelului de fitness, recomandări de fitness și stabilirea obiectivelor; servicii de software ca serviciu (SAAS), și anume găzduirea de software pentru utilizarea de către alții a unui algoritm pentru calcularea și generarea datelor pentru activități sportive, antrenamente de fitness, evaluări ale nivelului de fitness, instruire de fitness, recomandări de fitness și stabilirea obiectivelor; servicii de software ca serviciu (SAAS), și anume furnizarea unui site web personalizat și a unui portal mobil pentru persoane fizice cu analiză de date bazate pe măsurători fiziologice în scopul monitorizării sănătății; software ca serviciu (SAAS) care permite utilizatorilor să gestioneze conturile angajaților, programeze și urmărească participarea angajaților, precum să faciliteze și gestioneze programele de fitness și bunăstare ale întreprinderilor; dezvoltarea de software pentru mesagerie electronică; servicii de asistență tehnică, și anume depanarea sub formă de diagnosticare a problemelor hardware și software ale calculatoarelor; servicii tehnologice, și anume servicii de depozitare a datelor; blockchain ca serviciu, și anume consultanțe și informații de afaceri în domeniul tehnologiei blockchain; furnizarea resurselor on-line pentru dezvoltatorii de software; servicii de autentificare;</p> <p>45 - servicii on-line de rețele sociale și întâlniri; servicii de rețele sociale, prezentare socială și întâl-</p>	<p>tăților caritabile, filantropice, voluntariatului, serviciilor publice, comunitare și activităților umanitare; furnizarea serviciilor de portar pentru a satisface nevoile persoanelor fizice, și anume operarea rezervărilor, facilitarea achizițiilor personale, organizarea livrărilor personale, efectuarea aranjamentelor personale solicitate, furnizarea recomandărilor privind produsele și serviciile, furnizarea informațiilor specifice clienților pentru a satisface nevoile individuale; servicii juridice; revizuirea standardelor și practicilor referitoare la conținutul mediilor de socializare; consultanță de conformitate în domeniul mediilor de socializare, servicii de consultanță în domeniul rețelelor de socializare online și serviciilor de medii de socializare; servicii de rețele de socializare online în domeniul investițiilor; furnizarea informațiilor privind dezvoltarea confidențialității, securității, tehnologiilor blockchain și registrelor distribuite, precum și a legislației privind guvernarea datelor; consultanță în materie de conformitate cu reglementările în domeniul monedei digitale, monedei virtuale, criptomonedelor, activelor digitale și blockchain, activelor digitalizate, jetoanelor digitale, jetoanelor criptografice și aplicațiilor de tip jeton de utilitate; servicii de rețea socială on-line pentru investitori care permite tranzacții financiare și schimburi de monede digitale, monede virtuale, criptomonede, active digitale, blockchain, active digitalizate, jetoane digitale, jetoane criptografice și jetoane de utilitate; servicii de verificare a identificării întreprinderilor; servicii de verificare a identificării; servicii de rețele de socializare on-line; servicii personale și sociale oferite de către terți destinate a satisface nevoile individuale; servicii matrimoniale furnizate prin rețele sociale; servicii de rețele de socializare legate de activități sportive, fitness și antrenament furnizate prin in-</p>
--	--	--	--	---

				<p>niri furnizate prin intermediul accesului la baze de date computerizate și baze de date on-line care pot fi căutate în domeniul rețelelor sociale, introducerii sociale și matrimoniale; furnizarea informațiilor în domeniul rețelelor sociale și introducerii sociale; furnizarea serviciilor de rețele de socializare, și anume oferirea informațiilor în domeniul dezvoltării personale, autoperfecționării, împlinirii personale, activităților caritabile, filantropice, voluntariatului, serviciilor publice, comunitare și activităților umanitare; furnizarea serviciilor de portar pentru a satisface nevoile persoanelor fizice, și anume operarea rezervărilor, facilitarea achizițiilor personale, organizarea livrărilor personale, efectuarea aranjamentelor personale solicitate, furnizarea recomandărilor privind produsele și serviciile, furnizarea informațiilor specifice clienților pentru a satisface nevoile individuale; servicii juridice; revizuirea standardelor și practicilor referitoare la conținutul mediilor de socializare; consultanță de conformitate în domeniul mediilor de socializare, servicii de consultanță în domeniul rețelelor de socializare on-line și serviciilor de medii de socializare; servicii de rețele de socializare on-line în domeniul investițiilor; furnizarea informațiilor privind dezvoltarea confidențialității, securității, tehnologiilor blockchain și registrelor distribuite, precum și a legislației privind guvernanța datelor; consultanță în materie de conformitate cu reglementările în domeniul monedei digitale, monedei virtuale, criptomonedelor, activelor digitale și blockchain, activelor digitalizate, jetoanelor digitale, jetoanelor criptografice și aplicațiilor de tip jeton de utilitate; servicii de rețea socială on-line pentru investitori care permite tranzacții financiare și schimburi de monede digitale, monede virtuale, criptomonede, active digitale, blockchain, active</p>	<p>termeniul unui site web comunitar on-line, altor rețele de calculatoare și comunicații electronice; servicii de verificare a identității utilizatorilor.</p>
--	--	--	--	---	---

				digitalizate, jetoane digitale, jetoane criptografice și jetoane de utilitate; servicii de verificare a identificării întreprinderilor; servicii de verificare a identificării; servicii de rețele de socializare on-line; servicii personale și sociale oferite de către terți destinate a satisface nevoile individuale; servicii matrimoniale furnizate prin rețele sociale; servicii de rețele de socializare legate de activități sportive, fitness și antrenament furnizate prin intermediul unui site web comunitar on-line, altor rețele de calculatoare și comunicații electronice; servicii de verificare a identității utilizatorilor.		
--	--	--	--	---	--	--

## Lista cererilor de înregistrare a mărcilor retrase

Se publică următoarele date: numărul curent, numărul de depozit, data de depozit, data retragerii cererii, motivele de retragere în conformitate cu Legea nr. 38/2008, numărul BOPI în care a fost publicată cererea de înregistrare a mărcii

Nr. crt.	(210) Nr. de depozit	(220) Data de depozit	Data retragerii	Motivele de retragere	Nr. BOPI
1	047924	16.04.2021	26.04.2023	Art. 44 (4) a, Art. 44 (4) b	7/2021
2	048076	12.05.2021	26.04.2023	Art. 44 (4) a	11/2021
3	048157	25.05.2021	26.04.2023	Art. 44 (4) a	8/2021
4	048424	13.07.2021	07.04.2023	Art. 44 (4) a	10/2021
5	048512	26.07.2021	07.04.2023	Art. 44 (4) a	10/2021
6	048513	26.07.2021	07.04.2023	Art. 44 (4) a	11/2021
7	048548	04.08.2021	07.04.2023	Art. 44 (4) a	10/2021
8	048567	11.08.2021	07.04.2023	Art. 44 (4) a	10/2021
9	048611	19.08.2021	07.04.2023	Art. 44 (4) a	11/2021
10	048639	20.08.2021	26.04.2023	Art. 44 (4) a	11/2021
11	048643	23.08.2021	07.04.2023	Art. 44 (4) a	11/2021
12	048668	23.08.2021	26.04.2023	Art. 44 (4) a	11/2021
13	048710	08.09.2021	07.04.2023	Art. 44 (4) a	11/2021
14	049173	12.11.2021	26.04.2023	Art. 44 (4) a	2/2022
15	049332	06.12.2021	26.04.2023	Art. 44 (4) a	2/2022

## Renunțări la mărci

În baza declarației de renunțare nr. 160 din 13.01.2023 depuse de către titularul LISNIC Vitalie, MD, str. M. Moraru nr. 105/3, MD-3400, Hîncești, Republica Moldova și prin decizia AGEPI nr. 4700 din 12.04.2023, a fost acceptată renunțarea la marca nr. 35591.

## Lista cererilor de înregistrare a mărcilor respinse

Se publică următoarele date: numărul curent, numărul de depozit, data de depozit, denumirea mărcii, solicitantul și codul țării conform normei ST.3 OMPI, data expedierii deciziei de respingere, numărul BOPI în care a fost publicată cererea de înregistrare a mărcii

Nr crt.	(210) Nr. de depozit	(220) Data de depozit	(540) Reproducerea mărcii	(730) Solicitant cod ST.3 OMPI	Data expedierii deciziei de respingere	(441) Nr. BOPI
1	049142	17.11.2021	nokta	PILGRIM-DEMO, asociație obștească, MD	12.04.2023	2/2022
2	050028	13.05.2022	MONDEO	MEDI plus TEC Medizinisch-technische Handelsgesellschaft mbH, DE	11.04.2023	7/2022
3	050065	26.05.2022	Q-KARNITIN	Welfar Pharmaceuticals S.R.L., MD	11.04.2023	7/2022
4	050103	07.06.2022	MY CHOICE	Yunnan Tobacco International Co., Ltd., CN	12.04.2023	7/2022
5	050177	28.06.2022	DAY RUN	VINĂRIA PURCARI S.R.L., MD	07.04.2023	7/2022
6	050178	28.06.2022	NIGHT RUN	VINĂRIA PURCARI S.R.L., MD	07.04.2023	7/2022
7	050205	30.06.2022	Artroflex Artroflecs	TERAPIA S.A., RO	14.04.2023	8/2022
8	050206	30.06.2022	ARTROFLEX	TERAPIA S.A., RO	14.04.2023	8/2022
9	050207	30.06.2022	Aspacardin	TERAPIA S.A., RO	14.04.2023	8/2022
10	050208	30.06.2022	ASPACARDIN	TERAPIA S.A., RO	14.04.2023	8/2022

## Lista certificatelor de înregistrare a mărcilor al căror termen de valabilitate a expirat (inclusiv termenul de grație) conform art. 16 (5) din Legea nr. 38/2008

Se publică următoarele date: numărul curent, numărul de ordine al înregistrării, numărul de depozit, denumirea mărcii, data expirării valabilității, titularul și codul țării conform normei ST. 3 OMPI

Nr. crt.	(111/116) Nr. înregistrării	(210) Nr. de depozit	(540) Denumirea mărcii	(181/186) Data expirării valabilității	(730) Titularul, cod ST. 3 OMPI
1	2	3	4	5	6
1	R 10028	012054	VOX design art studio	30.10.2022	VOX-DESIGN S.R.L., MD Str. Mitropolit Varlaam nr. 80, MD-2012, Chișinău, Republica Moldova
2	R 10247	012030	VIATOPIN	21.10.2022	Novartis AG, CH 4002 Basel, Elveția
3	R 10501	012012	BonDetector	15.10.2022	Votum S.A., MD Bd. Decebal nr. 76, MD-2038, Chișinău, Republica Moldova
4	R 10504	012032	travel master	21.10.2022	Solei-Turism S.R.L., MD Str. Miron Costin nr. 11, bloc 2, ap. 12, MD-2068, Chișinău, Republica Moldova
5	R 11268	012003	ANA SÖZÜ	17.10.2022	ZANET FIODOR, MD Șoseaua Balcani nr. 4, ap. 35, MD-2071, Chișinău, Republica Moldova

1	2	3	4	5	6
6	R 11997	011981	DORCHESTER	10.10.2022	Gallaher Limited, GB Members Hill, Brooklands Road, Weybridge, Surrey KT13 0QU, Regatul Unit
7	R 12911	012160	КАРАПУЗ	03.10.2022	HENDRIX BAIL S.R.L., sales house, MD Str. Tighina nr. 49/3, ap.(of.) 54, MD-2001, Chişinău, Republica Moldova
8	24239	031869	SILIPROX СИЛИПРОКС	03.10.2022	FARMAPRIM S.R.L., MD Str. Gheorghe Tudor nr. 3, MD-2028, Chişinău, Republica Moldova
9	24241	031911	VIORICA	11.10.2022	VIORICA - COSMETIC S.A., MD Str. Mesager nr. 1, MD-2069, Chişinău, Republica Moldova
10	24245	031866	LINCABIOX ЛИНКАБИОКС	03.10.2022	FARMAPRIM S.R.L., MD Str. Gheorghe Tudor nr. 3, MD-2028, Chişinău, Republica Moldova
11	24246	031906	LINIA VERDE	11.10.2022	VIORICA - COSMETIC S.A., MD Str. Mesager nr. 1, MD-2069, Chişinău, Republica Moldova
12	24247	031909	MEDIU VERDE	11.10.2022	VIORICA - COSMETIC S.A., MD Str. Mesager nr. 1, MD-2069, Chişinău, Republica Moldova
13	24248	031910	NATURA VERDE	11.10.2022	VIORICA - COSMETIC S.A., MD Str. Mesager nr. 1, MD-2069, Chişinău, Republica Moldova
14	24272	031857	HARPY RICH TASTE CI- GARETTES 4	03.10.2022	ROYAL SERVISIS Ltd., BG Bul. Kniaz Alexandr Dondukov nr. 34 A, et. 3, ap. 16, gr. Sofia, raion Oborishe, Bulgaria
15	24273	031858	HARPY RICH TASTE CI- GARETTES 6	03.10.2022	ROYAL SERVISIS Ltd., BG Bul. Kniaz Alexandr Dondukov nr. 34 A, et. 3, ap. 16, gr. Sofia, raion Oborishe, Bulgaria
16	24274	031859	HARPY RICH TASTE CI- GARETTES 8	03.10.2022	ROYAL SERVISIS Ltd., BG Bul. Kniaz Alexandr Dondukov nr. 34 A, et. 3, ap. 16, gr. Sofia, raion Oborishe, Bulgaria
17	24275	031882	DRINK in STYLE	04.10.2022	CIMIŞLIA S.A., agrofirmă, MD Str. V. Alecsandri nr. 77, MD-4101, Cimişlia, Republica Moldova
18	24276	031897	CARMEZ	09.10.2022	CARMEZ S.A., MD Str. Munceşti nr. 121, MD-2002, Chişinău, Republica Moldova
19	24278	032022	CROSSER	29.10.2022	TEHNO-AS GRUP S.R.L., MD Str. Hînceşti nr. 298, MD-6801, Ialoveni, Republica Moldova
20	24313	031872	COSMOSET SO- LUTION	04.10.2022	RUSIN Serghei, MD Str. N. Zelinski nr. 33, bloc 1, ap. 86, MD-2038, Chişinău, Republica Moldova STEȚENCO Alexandr, MD Str. Vasile Lupu nr. 42, bloc J, ap. 2, MD-2008, Chişinău, Republica Moldova
21	24314	031962	AZILIDE	19.10.2022	Micro Labs Ltd., IN 27 Race Course Road, Bangalore - 560-001, India
22	24315	031964	LEVASIL	19.10.2022	Micro Labs Ltd., IN 27 Race Course Road, Bangalore - 560-001, India
23	24316	031965	SEROXX	19.10.2022	Micro Labs Ltd., IN 27 Race Course Road, Bangalore - 560-001, India
24	24317	031966	FEXOFAST	19.10.2022	Micro Labs Ltd., IN 27 Race Course Road, Bangalore - 560-001, India
25	24318	031967	MONTRAL	19.10.2022	Micro Labs Ltd., IN 27 Race Course Road, Bangalore - 560-001, India
26	24319	031968	ZORNICA	19.10.2022	Micro Labs Ltd., IN 27 Race Course Road, Bangalore - 560-001, India

1	2	3	4	5	6
27	24350	031975	Прямой разговор	23.10.2022	REFORMA ART S.R.L., întreprindere cu capital străin, MD Str. Vlaicu Pîrcălab nr. 63, MD-2012, Chişinău, Republica Moldova
28	24352	031862	Marcă tridimensională	04.10.2022	SAVVA Leonid, MD Str-la Olga Vrabie 2 nr. 11, MD-2045, Chişinău, Republica Moldova
29	24363	031931	ДОБРОДАР	16.10.2022	BONGRAIN S.A., FR 42 rue Rieussec, 78220 Viroflay, Franţa
30	24367	031907	PLANETA VERDE	11.10.2022	VIORICA - COSMETIC S.A., MD Str. Mesager nr. 1, MD-2069, Chişinău, Republica Moldova
31	24368	031908	VOIEVOD	11.10.2022	VIORICA - COSMETIC S.A., MD Str. Mesager nr. 1, MD-2069, Chişinău, Republica Moldova
32	24373	031961	LEVOBACT	19.10.2022	Micro Labs Ltd., IN 27 Race Course Road, Bangalore - 560-001, India
33	24374	031969	MICROPYL KIT	19.10.2022	Micro Labs Ltd., IN 27 Race Course Road, Bangalore - 560-001, India
34	24375	031970	NIZALID	19.10.2022	Micro Labs Ltd., IN 27 Race Course Road, Bangalore - 560-001, India
35	24376	031971	ORNILOX	19.10.2022	Micro Labs Ltd., IN 27 Race Course Road, Bangalore - 560-001, India
36	24377	031972	BRAL	19.10.2022	Micro Labs Ltd., IN 27 Race Course Road, Bangalore - 560-001, India
37	24378	031973	ESMOZOLE	19.10.2022	Micro Labs Ltd., IN 27 Race Course Road, Bangalore - 560-001, India
38	24432	031844	ЮДАТРЕДИН ЮДАТРЕДИН	01.10.2022	FARMAPRIM S.R.L., MD Str. Gheorghe Tudor nr. 3, MD-2028, Chişinău, Republica Moldova
39	24445	031926	LEADERSHE TINE- NERELE DE AZI. LIDERII DE MÂINE.	17.10.2022	MELNICIUC Olga, MD Str. Grenoble nr. 1, ap. 52, MD-2019, Chişinău, Republica Moldova AZIZOV Nighina, MD Str. 27 August nr. 15, MD-6321, Iargara, Leova, Republica Moldova
40	24456	031842	REVIMED	01.10.2022	REVENCO Igor, MD Str. Constantin Vîrnav nr. 4b, MD-2025, Chişinău, Republica Moldova
41	24467	031855	THAI BOXING CLUB	03.10.2022	IVANOV Andrei, MD Str. Alba-lulia nr. 75, ap. 101, MD-2071, Chişinău, Republica Moldova
42	24492	031900	USE ONLY PRO- FESSIONAL Le Vole®	09.10.2022	COJOCARU Angela, MD Str. Gh. Asachi nr. 66, bloc 1, ap. 138, MD-2028, Chişinău, Republica Moldova
43	24522	031860	BioLink	03.10.2022	DIGORI Ion, MD Str. M. Sadoveanu nr. 22A, ap. 25, MD-3505, Orhei, Republica Moldova
44	24524	031937	PARADOX SECURITY SYS- TEMS	17.10.2022	JUSTAR-MARKET S.R.L., MD Bd. Moscova nr. 21, MD-2068, Chişinău, Republica Moldova
45	24531	031865	ХОЛЕПРОХ ХОЛЕПРОКС	03.10.2022	FARMAPRIM S.R.L., MD Str. Gheorghe Tudor nr. 3, MD-2028, Chişinău, Republica Moldova
46	24532	031867	КЕТОБИОХ КЕТОБИОКС	03.10.2022	FARMAPRIM S.R.L., MD Str. Gheorghe Tudor nr. 3, MD-2028, Chişinău, Republica Moldova
47	24533	031938	ВИКИПИРИН ВИКИПИРИН	17.10.2022	FARMAPRIM S.R.L., MD Str. Gheorghe Tudor nr. 3, MD-2028, Chişinău, Republica Moldova
48	24538	031868	tolerans TOUR	03.10.2022	NAMIC ISMAILOV, întreprindere individuală, MD Str. Branîştii nr. 1, ap. 32, MD-2014, Chişinău, Republica Moldova

1	2	3	4	5	6
49	24555	032015	TGM Protection	26.10.2022	TINGRIMAR S.R.L., societate comercială, MD Str. Nicolai Dimo nr. 5, bloc 1, ap. 53, MD-2068, Chişinău, Republica Moldova
50	24558	032004	COMBOBLOCK	25.10.2022	CERVATIUC Andrei, MD Str. Chireev nr. 1, ap. 5, MD-6514, Chetrosu, Anenii Noi, Republica Moldova
51	24631	031974	HAZ	23.10.2022	Cuptorul Fermecat S.R.L., MD Str. Sorocii nr. 117A, MD-3100, Bălţi, Republica Moldova
52	24664	032029	1 PRIME FM	30.10.2022	PRIME TV S.R.L., întreprindere cu capital străin, MD Str. 31 August 1989 nr. 127, MD-2012, Chişinău, Republica Moldova
53	24665	032030	1 PRIME FM ascultă primul	30.10.2022	PRIME TV S.R.L., întreprindere cu capital străin, MD Str. 31 August 1989 nr. 127, MD-2012, Chişinău, Republica Moldova
54	24671	032016	SARCO	26.10.2022	SARCO SERVICE S.R.L., MD Bd. Iu. Gagarin nr. 13, MD-2001, Chişinău, Republica Moldova
55	24684	031871	le Bread	03.10.2022	LECOM Internaţional S.R.L., firmă, MD Drumul Crucii nr. 99, MD-2069, Chişinău, Republica Moldova
56	24731	031923	LUME DI ASTRI	12.10.2022	PRANEŢCHII Ivan, MD Str. Igor Vieru nr. 18/1, ap. 79, MD-2075, Chişinău, Republica Moldova
57	24732	031990	Cafe Bar Eliza	23.10.2022	JOACĂBINE Elizaveta, MD Str. Fructelor nr. 35, MD-6801, Ialoveni, Republica Moldova
58	24745	031991	KAHTPI	23.10.2022	Joint Stock Company „TechnoNICOL”, RU 47 Gilyarovskogo Str., bld 5, 5th floor, office 1, room 22, 129110, Moscow, Federaţia Rusă
59	24748	032019	IZOVAT	29.10.2022	ŞAVGA Denis, MD Str. Studenţilor nr. 3/2, ap. 18, MD-2068, Chişinău, Republica Moldova
60	24752	032025	DOCKSPOT	29.10.2022	GENERAL MOTORS LLC, a limited liability company organized and existing under the laws of the State of Delaware, US 300 Renaissance Center, City of Detroit, State of Michigan 48265-3000, Statele Unite ale Americii
61	24756	031824	BEL'AMOR cigarette	01.10.2022	GRIGORIŢCHI Andrian, MD Str. Mihai Eminescu nr. 15, MD-2011, Codru, Chişinău, Republica Moldova
62	24766	032031	LE PAROLE	31.10.2022	MURATOVA Elena, MD Str. Plaiului nr. 11, MD-2002, Chişinău, Republica Moldova
63	24767	032032	WEYERGANS	31.10.2022	PUZUR Lilian, MD Bd. Cuza-Vodă nr. 41, bloc 2, ap. 26, MD-2060, Chişinău, Republica Moldova
64	24778	032356	COUNTRY	23.10.2022	Joint Stock Company „TechnoNICOL”, RU 47 Gilyarovskogo Str., bld 5, 5th floor, office 1, room 22, 129110, Moscow, Federaţia Rusă
65	24818	032014	Tehno IZOL IDS TehnoIZOL	29.10.2022	ŞAVGA Denis, MD Str. Studenţilor nr. 3/2, ap. 18, MD-2068, Chişinău, Republica Moldova
66	24831	031887	COMPLIMENT	05.10.2022	STIMERG AD, BG Str. Veslets nr. 24, etaj 5, apt. 10, Sofia, Bulgaria
67	24910	031927	MASIERO	15.10.2022	EMME PI LIGHT - MASIERO S.R.L., IT Via Peschiere 53, Casale sul Sile - Frazione Conscio (Treviso), Italia
68	24911	032008	RESPONSIBLE	26.10.2022	Clover EU, LLC, US 4200 N. Columbus Street, Ottawa, IL 61350, Statele Unite ale Americii
69	24912	032009	RESPONSIBLE RECYCLING	26.10.2022	Clover EU, LLC, US 4200 N. Columbus Street, Ottawa, IL 61350, Statele Unite ale Americii
70	24957	031928	Lia Fia	16.10.2022	EMILIŢA LUX S.R.L., societate comercială, MD Str. Teilor nr. 9/3, ap. 24, MD-2060, Chişinău, Republica Moldova

1	2	3	4	5	6
71	24964	031925	Sorgreed	12.10.2022	MORARU Gheorghe, MD Str. Mitropolit G. Bănulescu-Bodoni nr. 57, ap. 102, MD-2005, Chişinău, Republica Moldova
72	24986	031883	Health & beauty	05.10.2022	FERTIG Shay, MD Bd. Ştefan cel Mare şi Sfînt nr. 64, ap. 54, MD-2001, Chişinău, Republica Moldova
73	25006	031940	AMERICANA	18.10.2022	DecoArt, Inc., a Kentucky corporation, US P.O. Box 297, Stanford, Kentucky 40484, Statele Unite ale Americii
74	25013	031889	Colgate FreshGel	05.10.2022	Colgate-Palmolive Company, a Delaware company, US 300 Park Avenue, New York, New York 10022, Statele Unite ale Americii
75	25098	031841	ИМПЕРАТОР	01.10.2022	GRIGORIȚCHI Andrian, MD Str. Mihai Eminescu nr. 15, MD-2011, Codru, Chişinău, Republica Moldova
76	25171	031979	ROGOB carne şi mezeluri	23.10.2022	ROGOB S.R.L., firmă de producţie şi comerţ, MD Str. Alexandru Ioan Cuza nr. 13, MD-2089, Cioreşcu, Chişinău, Republica Moldova
77	25193	031959	AZƏRŞƏKƏR	22.10.2022	„Azersun Holding” LLC, AZ Haydar Aliyev prosp. 90, Baku, AZ 1029, Azerbaidjan
78	25194	031980	AZƏRQƏND	22.10.2022	„Azersun Holding” LLC, AZ Haydar Aliyev prosp. 90, Baku, AZ 1029, Azerbaidjan
79	25195	031981	AZƏRDUZ	22.10.2022	„Azersun Holding” LLC, AZ Haydar Aliyev prosp. 90, Baku, AZ 1029, Azerbaidjan
80	25216	031985	PLATOU MAGIC	23.10.2022	CEBOTARESCU Dumitru, MD Str. Matei Basarab nr. 2, ap. 82, MD-2068, Chişinău, Republica Moldova
81	25352	031950	BENEFITO EXPERT ÎN REDUCERI PENTRU FEMEI	19.10.2022	TOMAŞ Galina, MD Bd. Decebal nr. 72, bloc 5, ap. 21, MD-2038, Chişinău, Republica Moldova
82	25369	031941	DecoArt®	18.10.2022	DecoArt, Inc., a Kentucky corporation, US P.O. Box 297, Stanford, Kentucky 40484, Statele Unite ale Americii
83	25436	032020	Auriu	29.10.2022	ALIMENT ULEI S.R.L., MD MD-4579, Pîrta, Dubăsari, Republica Moldova
84	25472	031934	LIVE. INSPIRE. BE MOVED.	17.10.2022	Mary Kay Inc., corporaţie din statul Delaware, US 16251 Dallas Parkway, Addison, Texas 75001, Statele Unite ale Americii
85	25563	031849	VERONI PREMIUM QUALITY	02.10.2022	Limited Liability Company „TM-Servis”, RU 8, 2-nd Brestskaya str., RU-125047 Moscow, Federaţia Rusă
86	25630	031955	Me Gusta	22.10.2022	BORZA Igor, MD Str. Nicolae Sulac nr. 4, ap. 139, MD-2075, Chişinău, Republica Moldova
87	25788	031898	ESTE	09.10.2022	SUPRACOLOR S.R.L., societate comercială, MD Str. Hristo Botev nr. 19, bloc 7, ap. 115, MD-2043, Chişinău, Republica Moldova
88	26116	031916	CN La Căsuţa Noastră	11.10.2022	GOREA Vladimir, MD Str. Albişoara nr. 72, bloc 1, ap. 31, MD-2005, Chişinău, Republica Moldova
89	26179	031901	Gold Classic Superior Quality Cigarettes	09.10.2022	IMPERIAL UNIT S.R.L., MD Str. Alba-Iulia nr. 85, MD-4301, Căuşeni, Republica Moldova

## Lista mărcilor valabilitatea înregistrării cărora expiră în octombrie 2023

Se publică următoarele date: numărul curent, numărul de ordine al înregistrării, numărul de depozit, denumirea mărcii, data expirării valabilității, titularul și codul țării conform normei ST. 3 OMPI

Nr. crt.	(111/116) Nr. înregistrării	(210) Nr. de depozit	(540) Denumirea mărcii	(181/186) Data expirării valabilității	(730) Titularul, cod ST. 3 OMPI
1	2	3	4	5	6
1	2R 41	000297	I	14.10.2023	INTER-CONTINENTAL HOTELS CORPORATION, US
2	2R 45	000314	COLGATE	20.10.2023	COLGATE-PALMOLIVE COMPANY, a Delaware corporation, US
3	2R 46	000315	AJAX	20.10.2023	COLGATE-PALMOLIVE COMPANY, corporația statului Delaware, US
4	2R 54	000301	PLAYBOY®	15.10.2023	Playboy Enterprises International, Inc., US
5	2R 55	000302	ПЛЕЙБОЙ	15.10.2023	Playboy Enterprises International, Inc., US
6	2R 65	000307	Lee	15.10.2023	THE H.D. LEE COMPANY, INC., corporație organizată și existentă conform legilor statului Delaware, US
7	2R 441	000295	INTER-CONTINENTAL	14.10.2023	INTER-CONTINENTAL HOTELS CORPORATION, US
8	2R 510	000321	MSA	25.10.2023	MSA TECHNOLOGY, LLC, US
9	2R 1134	000320	FLYGT	22.10.2023	Xylem Europe GmbH, CH
10	2R 1406	000319	CLOROX	21.10.2023	THE CLOROX COMPANY, US
11	2R 1689	000242	CARTIER	07.10.2023	CARTIER INTERNATIONAL AG, CH
12	2R 1823	000332	GILBEYS	29.10.2023	Diageo Brands B.V., NL
13	2R 1824	000334	MALIBU	29.10.2023	The Absolut Company Aktiebolag, SE
14	2R 1825	000335	J&B	29.10.2023	Diageo Brands B.V., NL
15	2R 1975	000318	VELUX	21.10.2023	VKR HOLDING A/S, DK
16	2R 2241	000236	АРИЭЛЬ.	07.10.2023	The Procter & Gamble Company, US
17	2R 2353	000239	CIVIC	07.10.2023	HONDA GIKEN KOGYO KABUSHIKI KAISHA, also trading as HONDA MOTOR CO., LTD., JP
18	2R 2354	000240	ACCORD	07.10.2023	HONDA GIKEN KOGYO KABUSHIKI KAISHA, also trading as HONDA MOTOR CO., LTD., JP
19	2R 2641	000241	INTEGRA	07.10.2023	HONDA GIKEN KOGYO KABUSHIKI KAISHA, also trading as HONDA MOTOR CO., LTD., JP
20	2R 2761	000333	BAILEYS	29.10.2023	R & A Bailey & Co, IE
21	2R 5345	000330	PIERRE SMIRNOFF	29.10.2023	Diageo North America, Inc., US
22	2R 5346	000331	SMIRNOFF	29.10.2023	Diageo North America, Inc., US
23	R 11175	013639	ZENTIVA	03.10.2023	Zentiva Group, a.s., CZ
24	R 11176	013640	ZENTIVA	03.10.2023	Zentiva Group, a.s., CZ
25	R 11177	013643	CREDO	01.10.2023	AROMA S.A., MD
26	R 11233	013638	ДУРСБАН	03.10.2023	Dow AgroSciences LLC, a Delaware limited liability company, US
27	R 11234	013654	SUPRATON	07.10.2023	SUPRATEN S.A., MD
28	R 11235	013655	SUPRATON EXTRA	07.10.2023	SUPRATEN S.A., MD
29	R 11236	013656	GLETA	07.10.2023	SUPRATEN S.A., MD
30	R 11237	013657	SUPRAMET	07.10.2023	SUPRATEN S.A., MD
31	R 11238	013658	MODMET	07.10.2023	SUPRATEN S.A., MD
32	R 11239	013659	NORMAL	07.10.2023	SUPRATEN S.A., MD
33	R 11240	013660	EUROTON	07.10.2023	SUPRATEN S.A., MD
34	R 11241	013661	EUROTON LAV	07.10.2023	SUPRATEN S.A., MD
35	R 11242	013662	EUROTON ELIT	07.10.2023	SUPRATEN S.A., MD
36	R 11243	013664	EUROSTIL	07.10.2023	SUPRATEN S.A., MD
37	R 11244	013665	EUROSTIL ELIT	07.10.2023	SUPRATEN S.A., MD
38	R 11245	013666	EUROSTIL NOVA	07.10.2023	SUPRATEN S.A., MD
39	R 11246	013667	RELIEF	07.10.2023	SUPRATEN S.A., MD
40	R 11247	013669	TINA	07.10.2023	SUPRATEN S.A., MD
41	R 11248	013670	NIC	07.10.2023	SUPRATEN S.A., MD
42	R 11249	013671	LEO	07.10.2023	SUPRATEN S.A., MD
43	R 11250	013672	FLORANA	07.10.2023	SUPRATEN S.A., MD
44	R 11251	013673	SUPRA UNIVERSAL	07.10.2023	SUPRATEN S.A., MD

1	2	3	4	5	6
45	R 11252	013675	MEȘTERUL MANOLE	07.10.2023	SUPRATEN S.A., MD
46	R 11253	013676	MEȘTERUL MANOLE PROFI	07.10.2023	SUPRATEN S.A., MD
47	R 11254	013678	LASTIC	07.10.2023	SUPRATEN S.A., MD
48	R 11255	013680	LINCOV	07.10.2023	SUPRATEN S.A., MD
49	R 11256	013681	SUPRATON AKWA	07.10.2023	SUPRATEN S.A., MD
50	R 11257	013682	SUPRATON UNIC	07.10.2023	SUPRATEN S.A., MD
51	R 11259	013683	SUPRATON LUX	07.10.2023	SUPRATEN S.A., MD
52	R 11314	013684	MASTAC	07.10.2023	SUPRATEN S.A., MD
53	R 11315	013685	MABITAL	07.10.2023	SUPRATEN S.A., MD
54	R 11316	013687	EUROFIN	07.10.2023	SUPRATEN S.A., MD
55	R 11317	013688	FASAD	07.10.2023	SUPRATEN S.A., MD
56	R 11318	013691	CLASS INTER	07.10.2023	SUPRATEN S.A., MD
57	R 11319	013692	CLASS NAȘ	07.10.2023	SUPRATEN S.A., MD
58	R 11322	013699	Marcă tridimensio- nală	08.10.2023	UNITED WINE COMPANY S.R.L., întreprindere mixtă, MD
59	R 11325	013722	TRĂIEȘTE VIAȚA DIN PLIN	10.10.2023	The Coca-Cola Company, corporația statului Dela- ware, US
60	R 11327	013724	CÎND AI NEVOIE DE UN PRIETEN	10.10.2023	EFES VITANTA MOLDOVA BREWERY S.A., întreprindere mixtă, MD
61	R 11328	013725	CENTAUR	13.10.2023	CENTAUR S.R.L., MD
62	R 11335	013767	Lunca Prutului	20.10.2023	UNIVERSCOOP, cooperativă de consum, MD
63	R 11336	013774	Нежное прикосновение	22.10.2023	RAZLOGA Rostislav, MD
64	R 11366	013795	Marcă tridimensio- nală	28.10.2023	UNITED WINE COMPANY S.R.L., întreprindere mixtă, MD
65	R 11440	013764	KA ALEX	17.10.2023	CUHARCIUC Alexei, MD
66	R 11441	013769	Marcă tridimensio- nală	21.10.2023	UNITED WINE COMPANY S.R.L., întreprindere mixtă, MD
67	R 11443	013801	CHANEL	28.10.2023	Chanel SARL, CH
68	R 11449	013633	Floare	03.10.2023	FLOARE, Open Joint-Stock Company, MD
69	R 11452	013839	mic-vis	24.10.2023	JARDAN Vladimir, MD
70	R 11473	013813	12 БОКАЛОВ	17.10.2023	Limited Liability Company „TM-Servis”, RU
71	R 11474	013814	ДВЕНАДЦАТЬ БОКАЛОВ	17.10.2023	MOLDAGROVIN S.R.L., MD
72	R 11478	013820	МОЛДАВСКИЕ ЭТЮДЫ	23.10.2023	MOLDAGROVIN S.R.L., MD
73	R 11479	013821	ЛОЗА БЕССАРАБИИ	23.10.2023	MOLDAGROVIN S.R.L., MD
74	R 11546	013806	RALLIART	30.10.2023	Mitsubishi Jidosha Kogyo Kabushiki Kaisha, JP
75	R 11550	013759	МУСКАТ КРАСНОЕ ЗОЛОТО	16.10.2023	Ducates Grup S.R.L., societate comercială, MD
76	R 11551	013859	МУСКАТ ИЗЫСКАННЫЙ	27.10.2023	EURO-ALCO S.R.L., întreprindere mixtă, MD
77	R 11753	013674	SUPRA	07.10.2023	SUPRATEN S.A., MD
78	R 11754	013677	FINIȘ	07.10.2023	SUPRATEN S.A., MD
79	R 11756	013775	Selena	22.10.2023	TERMICAN Sergiu, MD RAZLOGA Rostislav, MD
80	R 11757	013788	YES!	27.10.2023	JARDAN Vladimir, MD
81	R 11841	013690	FIX	07.10.2023	SUPRATEN S.A., MD
82	R 12010	013766	MAX Chupa Chups ФРУКТЫ В НАЧИНКЕ	20.10.2023	Perfetti Van Melle SpA, IT
83	R 12417	013791	TIGHINA VIN	29.10.2023	Tighina-Vin S.R.L., MD
84	R 12684	013781	Tebuzan 6 WP	29.10.2023	CHIMAGROMARKETING S.R.L., întreprindere cu capital străin, MD
85	R 12690	013825	ProCredit	29.10.2023	ProCredit Bank S.A., bancă comercială, MD
86	R 12802	013819	СЕРЕБРЯНЫЙ МУСКАТ	23.10.2023	MOLDAGROVIN S.R.L., MD
87	R 12978	013663	SNEJANA	07.10.2023	SUPRATEN S.A., MD
88	R 13260	013768	JLC <sup>o</sup>	20.10.2023	JARDAN Vladimir, MD
89	R 13992	013803	DORNA - APE MINERALE NATURALE DORNA	31.10.2023	SC COCA-COLA ROMANIA S.R.L., RO

			IMBOGĂȚITĂ CU DIOXID DE CARBON NATURAL		
90	25760	033847	Миладора	11.10.2023	Aktionernoye obshchestvo Kazanskiy zhirovoy kombinat, RU
91	25761	033848	BATOȘA	11.10.2023	SMIRNOV Alexandru, MD
92	25762	033851	TRAKTUS	16.10.2023	NOBEL ILAC SANAYII VE TICARET ANONIM SIRKETI, reprezentanța companiei turcești, MD
93	25763	033852	TIYOZID	16.10.2023	NOBEL ILAC SANAYII VE TICARET ANONIM SIRKETI, reprezentanța companiei turcești, MD
94	25764	033859	BLUE JEANS	22.10.2023	ALCOLUX S.R.L., MD
95	25765	033860	OLD BOYS CLUB	22.10.2023	ALCOLUX S.R.L., MD
96	25766	033861	Marcă figurativă	22.10.2023	CASURAPI-COM S.R.L. societate comercială, MD
97	25767	033864	FEIXUN	15.10.2023	Shanghai Feixun Communication Co., Ltd., CN
98	25768	033882	Marcă tridimensională	23.10.2023	COLUSVIN S.R.L., întreprindere mixtă, MD
99	25769	033887	V-COSMETICS	24.10.2023	VIORICA-COSMETIC S.A., MD
100	25770	033888	VIOREL	24.10.2023	VIORICA-COSMETIC S.A., MD
101	25771	033889	VIOARA	24.10.2023	VIORICA-COSMETIC S.A., MD
102	25772	033893	KOMMUNALKA	24.10.2023	MANIA S.R.L., MD
103	25798	033862	CASURAPI	22.10.2023	CASURAPI-COM S.R.L., societate comercială, MD
104	25799	033863	SORELLA	16.10.2023	BEJINARI VALERII, întreprindere individuală, MD
105	25800	033903	CULMINATE	25.10.2023	BASF SE, DE
106	25801	033910	ЭППРОМ	28.10.2023	BEM INNA S.R.L., societate comercială, MD
107	25802	033912	Velius	29.10.2023	DRAGNEV Valeriu, MD
108	25803	033936	Marcă figurativă	30.10.2023	Centrul Informațional Agricol, întreprindere de stat, MD
109	25807	033796	GFS good food solutions	02.10.2023	CREAVITA S.R.L., societate comercială, MD
110	25808	033907	unifrutti	28.10.2023	EXPORTADORA UNIFRUTTI TRADERS LIMITADA, CL
111	25809	033909	CREAVIT	30.10.2023	VLADOVA Alla, MD
112	25824	033843	FRAME MIGA	10.10.2023	CONSTANTINOV Serghei, MD
113	25835	033810	B'68	03.10.2023	TRILUX S.R.L., firmă, MD
114	25837	033919	ЗВЕЗДА МОЯ	24.10.2023	CHATEAU VARTELY S.R.L., întreprindere mixtă, MD
115	25874	033925	Stain Expert	29.10.2023	FILAT Cristina, MD
116	25875	033938	ОТЕЗЛІА	29.10.2023	Amgen (Europe) GmbH, CH
117	25942	033872	MAJESTIC	16.10.2023	RUSU Nicolae, MD
118	25955	033891	DISCOVER WHAT YOU LOVE	22.10.2023	Mary Kay Inc., corporație din statul Delaware, US
119	25968	033809	AI Agrovias-Impex	03.10.2023	AGROVAS-IMPEX S.R.L., MD
120	25969	033831	A I furaje & utilaj AGROVAS-IMPEX furaje & utilaj	10.10.2023	AGROVAS-IMPEX S.R.L., MD
121	25987	033844	BLINK CONTACTS	10.10.2023	Johnson & Johnson Surgical Vision, Inc., US
122	25995	033850	M CasaMoroșan	15.10.2023	MOROȘAN Veaceslav, MD
123	25996	033818	MARY KAY PURE DIMENSIONS	04.10.2023	Mary Kay Inc., corporație din statul Delaware, US
124	25998	033895	EUPHORIA	23.10.2023	GHITER Igori, MD
125	26007	033834	SWIRL	09.10.2023	The Gillette Company LLC, US
126	26017	033824	Mr. COCKTAIL	07.10.2023	GUȚU Serghei, MD
127	26029	033867	WORLD MASTERCARD	15.10.2023	MasterCard International Incorporated, corporație organizată și existentă conform legilor statului Delaware, US
128	26041	033804	Păcală și Tândală	01.10.2023	PIC Samuil, MD
129	26042	033806	ZURGĂLĂI	01.10.2023	PIC Samuil, MD
130	26048	033943	Marcă figurativă	30.10.2023	Starbucks Corporation, US
131	26049	033944	TEAVANA	30.10.2023	Starbucks Corporation, US
132	26050	033830	PURCARI CHATEAU 1827 SINCE	10.10.2023	VINĂRIA PURCARI S.R.L., întreprindere mixtă, MD
133	26066	033808	ARTURO	01.10.2023	CONSTRUCT RESURS S.R.L., societate comercială, MD
134	26068	033793	ROYCE	01.10.2023	CAZACU Radu, MD
135	26069	033795	A&D	01.10.2023	SULA Daniel, MD

1	2	3	4	5	6
136	26071	033812	Pofticios	01.10.2023	RACLENCU Anatolie, MD SURUCEANU Ion, MD
137	26076	033815	МОТИКО	02.10.2023	BURLACU Dumitru, MD
138	26095	033876	VELLA	18.10.2023	TUREAC Alexandru, MD
139	26096	033880	EBASEE	17.10.2023	Shanghai Ebasee Electric Co. Ltd., CN
140	26097	033904	ЦВЕТ НОЧИ	25.10.2023	PIC Samuil, MD
141	26098	033922	rocco	28.10.2023	DOROFTEI Veaceslav, MD
142	26113	033807	MOLDCIM	01.10.2023	COVRIG Ion, MD
143	26160	033945	DISCOVER WHAT YOU LOVE	30.10.2023	Mary Kay Inc., corporație din statul Delaware, US
144	26163	033947	AERIUS	31.10.2023	N.V. Organon, NL
145	26332	033929	Împreună construim MOLDOVA PUTERNICĂ!	31.10.2023	BUTMALAI Ion, MD
146	26348	033946	G graboplast	30.10.2023	PERVANCIUC Alexandr, MD
147	26386	033846	ХОРТИЦЯ	10.10.2023	GSH Trademarks Limited, CY
148	26464	033884	Demetra	24.10.2023	VILA DEMETRA S.R.L., societate comercială, MD
149	26474	033948	PNEUMOVAH	31.10.2023	Merck Sharp & Dohme LLC, US
150	26536	033854	СЛОБОДА® Живая еда® ПРОВАНСАЛЬ майонез 67 %	10.10.2023	Obshchestvo s ogranichennoy otvetstvennost'yu „Koordiniroyushchy raspredeliteľny tsentr «EFKO-Kaskad»”, RU
151	26537	033855	СЛОБОДА® Живая еда® ТОМАТНЫЙ Кетчуп	10.10.2023	Obshchestvo s ogranichennoy otvetstvennost'yu „Koordiniroyushchy raspredeliteľny tsentr «EFKO-Kaskad»”, RU
152	26538	033856	СЛОБОДА® Живая еда® ОЛИВКОВЫЙ майонез 67 %	10.10.2023	Obshchestvo s ogranichennoy otvetstvennost'yu „Koordiniroyushchy raspredeliteľny tsentr «EFKO-Kaskad»”, RU
153	26571	033829	FARMPROIECT	10.10.2023	FARMPROIECT S.R.L., MD
154	26594	033897	X FACTOR	23.10.2023	FremantleMedia Limited, GB SIMCO LIMITED, GB
155	26689	033937	STAR TAXI	29.10.2023	TARPAN Octavian, MD REMIȘ Constantin, MD
156	26749	033794	АЛМАЗ	01.10.2023	CAZACU Radu, MD
157	26839	033826	ELDAN	07.10.2023	ELDAN COSMETICS ITALIA S.R.L., IT
158	26864	033926	QURAMAX	31.10.2023	QURAMAX LTD., GB
159	26865	033927	MARION	31.10.2023	QURAMAX LTD., GB
160	26925	033874	CANCAN	17.10.2023	DND MEDIA S.R.L., MD
161	26934	033906	CASA-NOVA	28.10.2023	POIA Iulian, MD
162	27160	033840	INTEX	07.10.2023	INTEX ENTERPRISES PRIVATE LIMITED, IN
163	27169	033901	МИРАМИСТИН	25.10.2023	Megainpharm GmbH, AT
164	27170	033902	МЫРАМИСТИН	25.10.2023	Megainpharm GmbH, AT
165	27212	033875	SEKRET МОНАХА СЕКРЕТ МОНАХА	18.10.2023	DĂRZU Sorin, MD
166	27457	033868	MIMI	18.10.2023	CASTEL MIMI S.R.L., MD
167	27691	033898	HIGER	23.10.2023	HIGER BUS COMPANY LIMITED, CN
168	27692	033899	HIGER	23.10.2023	HIGER BUS COMPANY LIMITED, CN
169	27702	033900	ЦАРСЬКА КОРОНА	25.10.2023	OBȘCESTVO S OGRANICENNOI OTVETSTVENNOSTIU „MAI”, RU
170	28262	033908	La Buget	28.10.2023	LINELLA S.R.L., MD
171	29252	033942	Moldova în progres	31.10.2023	MOLDOVA ÎN PROGRES, asociație obștească, MD

## Lista duplicatelor certificatelor de înregistrare a mărcilor

Se publică următoarele date: numărul curent, numărul de ordine al înregistrării, titularul, codul țării conform normei ST.3 OMPI, data eliberării duplicatului

Nr. crt.	(111) Nr. înregistrării	(730) Titular, cod ST.3 OMPI	Data eliberării duplicatului
1	5688	HEINEKEN ASIA PACIFIC PTE. LTD., SG	28.04.2023

## FA9L Lista desenelor și modelelor industriale retrase

Se publică următoarele date: numărul curent, numărul de depozit, data de depozit, numărul de desene și modele industriale, data adoptării hotărârii de retragere, numărul BOPI în care a fost publicată cererea

Nr. crt.	(21) Nr. de depozit	(22) Data de depozit	(28) Nr. de desene și modele industriale	Data de retragere	(43) Nr. BOPI
1	f 2021 0043	03.08.2021	1	14.04.2023	1/2022
2	f 2022 0028	30.06.2022	3	10.04.2023	11/2022

## FC4L Lista desenelor și modelelor industriale respinse

Se publică următoarele date: numărul curent, numărul de depozit, data de depozit, numărul de desene și modele industriale (numărul desenului și modelului industrial), data adoptării hotărârii de respingere, numărul BOPI în care a fost publicată cererea

Nr. crt.	(21) Nr. de depozit	(22) Data de depozit	(28)(20) Nr. de desene și modele industriale (nr. desenului și modelului industrial)	Data adoptării hotărârii de respingere	(43) Nr. BOPI
1	f 2022 0015	08.04.2022	2 ( 4, 7 )	20.04.2023	10/2022
2	f 2022 0020	20.05.2022	2	02.05.2023	9/2022
3	f 2022 0022	27.05.2022	11 ( 3, 4, 5, 6, 7, 8, 9, 10, 11, 12, 13 )	20.04.2023	7/2022

## MK4L Lista certificatelor de înregistrare a desenelor și modelelor industriale al căror termen de valabilitate a expirat (inclusiv termenul de grație) conform art. 14 din Legea nr. 161/2007

Se publică următoarele date: numărul curent, titularul, codul țării conform normei ST. 3 OMPI, numărul certificatului, numărul de depozit, data de depozit, data expirării termenului de valabilitate

Nr. crt.	(73) Titular, cod ST. 3 OMPI	(11) Nr. certifica- tului	(21) Nr. de depozit	(22) Data de depozit	(18) Data expirării termenului de valabilitate
1	ICAM S.A., ÎNTRERINDERE DE PRODUCȚIE ȘI COMERȚ, MD Str. Tighina nr. 65, MD-2001, Chișinău, Republica Moldova	1457	f 2012 0095	02.10.2012	02.10.2022
2	Grupa Maspex Sp. z o. o. Sp. k., PL Ul. Legionów 37, 34-100 Wadowice, Polonia	1468	f 2012 0099	30.10.2012	30.10.2022

## FC9L Lista desenelor și modelelor industriale respinse în Republica Moldova conform Aranjamentului de la Haga, aranjate în ordinea numerelor de înregistrare internațională

Se publică următoarele date: numărul curent, numărul înregistrării internaționale, data înregistrării internaționale, data priorității, titularul, codul țării conform normei ST.3 OMPI, denumirea desenului și modelului industrial, clasele conform CIDMI, numărul de desene și modele industriale, numărul Buletinului de Desene și Modele Internaționale (IDB) în care a fost publicată cererea de înregistrare

Nr. crt.	(11) Nr. înregist- trării	(15) Data înregistrării  (23)(30) <b>Prioritate</b>	(73) Titular, cod ST.3 OMPI	(54) Denumirea desenului și modelului industrial	(51) Clase	(28) Nr. de desene și modele industriale	Nr. IDB
1	DM/219817	12.03.2022	CELL-FAST Sp. z o.o., PL	1. Echipament pentru distribu- rea fluidelor / 1. Fluid distribution equipment / 1. Équipement pour la distribution de fluide	23-01	1	14/2022
2	DM/220957	17.02.2022	FEMAȘ METAL SANAYI VE TICARET ANONIM ŞİRKETİ, TR	1.-2. Afiș publicitar / 1.-2. Adver- tisement poster / 1.-2. Affiche publicitaire	19-08	2	22/2022

### Lista eratelor

Nr. crt.	OPI	Nr. depozit	Nr. titlului de protecție	Nr. BOPI	Date inițiale	Date rectificate
1	Marcă	050267	37078	9/2022	(300) prioritate invocată: (330) țara: (320) data: (310) Nr.:	(300) prioritate invocată: (330) țara: LI; (320) data: 02.06.2017; (310) Nr.: 2017-436

# VII

## **Comisia de Contestații a AGEPI / Appeals Board of AGEPI**

În prezenta Secțiune se publică informații privind rezultatele examinării contestațiilor depuse la Comisia de Contestații a AGEPI.



This Section publishes information on the results of examination of appeals lodged with the Appeals Board of AGEPI.





## Lista contestațiilor examinate la Comisia de Contestații în privința cărora procedura a fost finalizată în luna aprilie 2023

Se publică următoarele date: numărul curent, denumirea OPI, numărul și data depozitului, numărul titlului de protecție, solicitantul sau titularul, contestatarul, data depunerii și obiectul contestației, data examinării contestației, rezultatul examinării contestației

Nr. crt.	Denumirea OPI Nr. și data depozitului/ Nr. titlului de protecție Solicitant / Titular	Contestatar	Data depunerii și obiectul contestației	Data examinării contestației/ pronunțării hotărârii	Rezultatul examinării contestației
1	2	3	4	5	6
1	Marcă națională <b>Ciao Cacao</b> 049373 22.12.2021 CEBOTARESCU Dumitru, MD	TRANGA Andrei, MD	10.10.2022 împotriva înregistrării mărcii	04.04.2023	1. <b>Se acceptă</b> revendicarea contestatarilor. 2. <b>Se abrogă</b> Decizia Direcției mărci și design industrial din 30.09.2022 și <b>se acceptă</b> înregistrarea mărcii solicitate pentru produsele revendicate în cerere din clasele 29, 33, conform Clasificării internaționale a produselor și serviciilor în scopul înregistrării mărcilor. 3. <b>Se transmite</b> dosarul în Direcția mărci și design industrial pentru continuarea procedurilor. 4. <b>Hotărârea poate fi atacată</b> în instanța de contencios administrativ - Judecătoria Chișinău, sediul Râșcani (mun. Chișinău, str. Kiev nr. 3) <b>în termen de 30 de zile</b> din data notificării integrale a acesteia.
2	Marcă națională <b>Ciao Cacao</b> 049373 22.12.2021 CEBOTARESCU Dumitru, MD	CIAO-CACAO S.R.L., MD	17.11.2022 împotriva înregistrării mărcii		
3	Marcă națională <b>DOMENIILE SPEIA</b> 049092 05.11.2021 DOMENIILE SPEIA S.R.L., MD	DOMENIILE SPEIA S.R.L., MD	07.12.2022 împotriva deciziei de respingere parțială a cererii de înregistrare a mărcii	04.04.2023	1. <b>Se respinge</b> revendicarea contestatarului. 2. <b>Se menține în vigoare</b> Decizia Direcției mărci și design industrial din 04.10.2022. 3. <b>Se transmite</b> dosarul în Direcția mărci și design industrial pentru continuarea procedurilor. 4. <b>În termen de până la o lună</b> din data expedierii prezentei hotărâri, solicitantul urmează: a) să prezinte documentul care confirmă acordul consiliului local privind folosirea denumirii unității administrativ-teritoriale "SPEIA" în componența mărcii solicitate; b) să achite taxa pentru înregistrarea și eliberarea certificatului de înregistrare a mărcii în cuantum de <b>250 Euro</b> (pct. 35 lit. a) din Nomenclatorul serviciilor cu semnificație juridică în domeniul protecției obiectelor proprietății intelectuale, aprobat prin Hotărârea Guvernului nr. 774/1997). 5. <b>Hotărârea poate fi atacată</b> în instanța de contencios administrativ - Judecătoria Chișinău, sediul Râșcani (mun. Chișinău, str. Kiev nr. 3) <b>în termen de 30 de zile</b> din data notificării integrale a acesteia. <b>Notă:</b> Solicitantul sau titularul dreptului de protecție a mărcii beneficiază de reduceri în cuantum de 50 % din tariful stabilit, dacă este persoană fizică sau dacă este o întreprindere care întrunește criteriile legale stabilite întreprinderilor mici și mijlocii.

1	2	3	4	5	6
4	<p>Marcă națională</p> <p><b>NUCATA DOMNEASCĂ</b></p> <p>049004 22.10.2021</p> <p>DISTILERIA BULBOACA S.R.L., MD</p>	DISTILERIA BULBOACA S.R.L., MD	20.01.2023 împotriva deciziei de respingere totală a cererii de înregistrare a mărcii	04.04.2023	<p>1. <b>Se acceptă</b> revendicarea contestatarului.</p> <p>2. <b>Se abrogă</b> Decizia Direcției mărci și design industrial din 18.11.2022 și <b>se acceptă</b> înregistrarea mărcii solicitate pentru totalitatea produselor revendicate în cerere din clasa 33, conform Clasificării internaționale a produselor și serviciilor în scopul înregistrării mărcilor. Dreptul exclusiv nu se va extinde asupra elementului verbal „NUCATA”.</p> <p>3. <b>Se transmite</b> dosarul în Direcția mărci și design industrial pentru continuarea procedurilor.</p> <p>4. <b>Hotărârea poate fi atacată</b> în instanța de contencios administrativ - Judecătoria Chișinău, sediul Râșcani (mun. Chișinău, str. Kiev nr. 3) <b>în termen de 30 de zile</b> din data notificării integrale a acesteia.</p>
5	<p>Marcă internațională</p>  <p>IR 1471895 24.12.2018</p> <p>ACCOR, FR</p>	ACCOR, FR	17.12.2022 împotriva deciziei de respingere parțială a cererii de înregistrare a mărcii	04.04.2023	<p>1. <b>Se acceptă</b> revendicarea contestatarului.</p> <p>2. <b>Se abrogă</b> Decizia Direcției mărci și design industrial din 04.11.2022 și <b>se acceptă</b> protecția mărcii solicitate pentru totalitatea serviciilor revendicate în cerere din clasele 35, 36, 39, 43, conform Clasificării internaționale a produselor și serviciilor în scopul înregistrării mărcilor.</p> <p>3. <b>Se transmite</b> dosarul în Direcția mărci și design industrial pentru continuarea procedurilor.</p> <p>4. <b>Hotărârea poate fi atacată</b> în instanța de contencios administrativ - Judecătoria Chișinău, sediul Râșcani (mun. Chișinău, str. Kiev nr. 3) <b>în termen de 30 de zile</b> din data notificării integrale a acesteia.</p>
6	<p>Marcă internațională</p> <p><b>RESOUND</b></p> <p>IR 842 580 29.10.2004</p> <p>GN Hearing A/S, DK</p>	GN Hearing A/S, DK	07.12.2022 împotriva deciziei de respingere totală a cererii de înregistrare a mărcii	04.04.2023	<p>1. <b>Se acceptă parțial</b> revendicarea contestatarului.</p> <p>2. <b>Se abrogă</b> Decizia Direcției mărci și design industrial din 07.10.2022 și <b>se acceptă</b> protecția mărcii solicitate pentru totalitatea produselor și serviciilor revendicate în cerere din clasele 09, 10, 44, conform Clasificării internaționale a produselor și serviciilor în scopul înregistrării mărcilor.</p> <p>3. <b>Se transmite</b> dosarul în Direcția mărci și design industrial pentru continuarea procedurilor.</p> <p>4. <b>Hotărârea poate fi atacată</b> în instanța de contencios administrativ - Judecătoria Chișinău, sediul Râșcani (mun. Chișinău, str. Kiev nr. 3) <b>în termen de 30 de zile</b> din data notificării integrale a acesteia.</p>
7	<p>Marcă națională</p> <p><b>FRAȚI</b></p> <p>047347 06.01.2021</p> <p>CASTEL MIMI S.R.L., MD</p>	CASTEL MIMI S.R.L., MD	10.05.2022 împotriva deciziei de respingere totală a cererii de înregistrare a mărcii	06.04.2023	<p>1. <b>Se acceptă</b> revendicarea contestatarului.</p> <p>2. <b>Se abrogă</b> Decizia Direcției mărci și design industrial din 07.03.2022 și <b>se acceptă</b> înregistrarea mărcii solicitate pentru totalitatea produselor revendicate în cerere din clasa 33, conform Clasificării internaționale a produselor și serviciilor în scopul înregistrării mărcilor.</p> <p>3. <b>Se transmite</b> dosarul în Direcția mărci și design industrial pentru continuarea procedurilor.</p> <p>4. <b>Hotărârea poate fi atacată</b> în instanța de contencios administrativ - Judecătoria Chișinău, sediul Râșcani (mun. Chișinău, str. Kiev nr. 3) <b>în termen de 30 de zile</b> din data notificării integrale a acesteia.</p>
8	<p>Marcă națională</p> <p><b>SHARP</b></p>	SHARP KABUSHIKI KAISHA also trading as	24.11.2022 împotriva deciziei de respingere totală	06.04.2023	<p>1. <b>Se respinge</b> revendicarea contestatarului.</p> <p>2. <b>Se menține</b> în vigoare Decizia Direcției mărci și design industrial din 30.09.2022.</p> <p>3. <b>Se transmite</b> dosarul în arhivă.</p>

	049377 23.12.2021 SHARP KABUSHIKI KAISHA also trading as SHARP CORPORATION, JP	SHARP CORPORATION, JP	a cererii de înregistrare a mărcii		4. <b>Hotărârea poate fi atacată</b> în instanța de contencios administrativ - Judecătoria Chișinău, sediul Râșcani (mun. Chișinău, str. Kiev nr. 3) <b>în termen de 30 de zile</b> din data notificării integrale a acesteia.
9	Marcă națională  047589 25.02.2021 Instituția privată de învățământ Liceul Teoretic „ORIZONT”, MD	Instituția privată de învățământ Liceul Teoretic „ORIZONT”, MD	16.01.2023 împotriva deciziei prin care s-a considerat retrasă cererea de înregistrare a mărcii	06.04.2023	1. <b>Se acceptă</b> revendicarea contestatarului. 2. <b>Se abrogă</b> Decizia Direcției mărci și design industrial din 29.11.2022. 3. <b>În termen de până la o lună</b> din data expedierii prezentei hotărâri, solicitantul urmează să achite taxa pentru înregistrarea și eliberarea certificatului de înregistrare a mărcii în cuantum de 250 Euro (pct. 35 lit. a) din Nomenclatorul serviciilor cu semnificație juridică în domeniul protecției obiectelor proprietății intelectuale, aprobat prin Hotărârea Guvernului nr. 774/1994), precum și 50 % din cuantumul tarifului menționat mai sus, care constituie 125 Euro (art. 84 alin. (6) al Legii nr. 38/2008), în total - <b>375 Euro</b> . 4. <b>Se transmite</b> dosarul în Direcția mărci și design industrial pentru continuarea procedurilor. 5. <b>Hotărârea poate fi atacată</b> în instanța de contencios administrativ - Judecătoria Chișinău, sediul Râșcani (mun. Chișinău, str. Kiev nr. 3) <b>în termen de 30 de zile</b> din data notificării integrale a acesteia. <b>Notă:</b> Solicitantul sau titularul dreptului de protecție a mărcii beneficiază de reduceri în cuantum de 50 % din tariful stabilit, dacă este persoană fizică sau dacă este o întreprindere care întrunește criteriile legale stabilite întreprinderilor mici și mijlocii.
10	Marcă internațională <b>PARTY TIME MIX</b> IR 1600163 28.04.2021 PERFETTI VAN MELLE S.P.A., IT	PERFETTI VAN MELLE S.P.A., IT	25.10.2022 împotriva deciziei de respingere parțială a cererii de înregistrare a mărcii	06.04.2023	1. <b>Se respinge</b> revendicarea contestatarului. 2. <b>Se menține în vigoare</b> Decizia Direcției mărci și design industrial din 19.08.2022. 3. <b>Se transmite</b> dosarul în Direcția mărci și design industrial pentru continuarea procedurilor. 4. <b>Hotărârea poate fi atacată</b> în instanța de contencios administrativ - Judecătoria Chișinău, sediul Râșcani (mun. Chișinău, str. Kiev nr. 3) <b>în termen de 30 de zile</b> din data notificării integrale a acesteia.
11	Marcă internațională  IR 1472728 24.12.2018 ACCOR, FR	ACCOR, FR	19.09.2022 împotriva deciziei de respingere parțială a cererii de înregistrare a mărcii	06.04.2023	1. <b>Se acceptă</b> revendicarea contestatarului. 2. <b>Se abrogă</b> Decizia Direcției mărci și design industrial din 20.07.2022 și <b>se acceptă</b> protecția mărcii solicitate pentru totalitatea serviciilor revendicate în cerere din clasele 35, 36, 39, 43, conform Clasificării internaționale a produselor și serviciilor în scopul înregistrării mărcilor. 3. <b>Se transmite</b> dosarul în Direcția mărci și design industrial pentru continuarea procedurilor. 4. <b>Hotărârea poate fi atacată</b> în instanța de contencios administrativ - Judecătoria Chișinău, sediul Râșcani (mun. Chișinău, str. Kiev nr. 3) <b>în termen de 30 de zile</b> din data notificării integrale a acesteia.
12	Marcă internațională <b>BK FONBET</b> IR 1567233 29.10.2020 IPSUB HOLDING LIMITED, CY	IPSUB HOLDING LIMITED, CY	06.09.2022 împotriva deciziei de respingere parțială a cererii de înregistrare a mărcii	06.04.2023	1. <b>Se acceptă</b> revendicarea contestatarului. 2. <b>Se abrogă</b> Decizia Direcției mărci și design industrial din 08.06.2022 și <b>se acceptă</b> protecția mărcii solicitate pentru totalitatea serviciilor revendicate în cerere din clasele 35, 38, 41, 42, conform Clasificării internaționale a produselor și serviciilor în scopul înregistrării mărcilor. 3. <b>Se transmite</b> dosarul în Direcția mărci și design industrial pentru continuarea

					procedurilor. 4. <b>Hotărârea poate fi atacată</b> în instanța de contencios administrativ - Judecătoria Chișinău, sediul Râșcani (mun. Chișinău, str. Kiev nr. 3) <b>în termen de 30 de zile</b> din data notificării integrale a acesteia.
13	Marcă internațională  IR 1583846 22.12.2020 Yandex LLC, RU	Yandex LLC, RU	15.09.2022 împotriva deciziei de respingere totală a cererii de înregistrare a mărcii	06.04.2023	1. <b>Se acceptă</b> revendicarea contestatarului. 2. <b>Se abrogă</b> Decizia Direcției mărci și design industrial din 20.07.2022 și <b>se acceptă</b> protecția mărcii solicitate pentru totalitatea produselor și serviciilor revendicate în cerere din clasele 09, 28, 35, 38, 39, 41, 42, 45, conform Clasificării internaționale a produselor și serviciilor în scopul înregistrării mărcilor. Dreptul exclusiv nu se va extinde asupra elementelor verbale „Голосовой помощник”. 3. <b>Se transmite</b> dosarul în Direcția mărci și design industrial pentru continuarea procedurilor. 4. <b>Hotărârea poate fi atacată</b> în instanța de contencios administrativ - Judecătoria Chișinău, sediul Râșcani (mun. Chișinău, str. Kiev nr. 3) <b>în termen de 30 de zile</b> din data notificării integrale a acesteia.
14	Marcă națională  049740 10.03.2022 ALMIGOR S.R.L., MD	MALCOCI Nicolae, MD	24.01.2023 împotriva înregistrării mărcii	05.05.2023	1. <b>Se respinge</b> revendicarea contestatarului. 2. <b>Se menține</b> în vigoare Decizia Direcției mărci și design industrial din 12.01.2023. 3. <b>Se transmite</b> dosarul în Direcția mărci și design industrial pentru continuarea procedurilor. 4. <b>Hotărârea poate fi atacată</b> în instanța de contencios administrativ - Judecătoria Chișinău, sediul Râșcani (mun. Chișinău, str. Kiev nr. 3) <b>în termen de 30 de zile</b> din data notificării integrale a acesteia.
15	Marcă internațională  IR 1626054 22.06.2021 CONSORZIO PER LA TUTELA DELL'ASTI, IT	CONSORZIO PER LA TUTELA DELL'ASTI, IT	07.02.2023 împotriva deciziei de înregistrare a mărcii fără drept exclusiv asupra elementelor verbale	05.05.2023	1. <b>Se respinge</b> revendicarea contestatarului. 2. <b>Se menține</b> în vigoare Decizia Direcției mărci și design industrial din 23.11.2022. 3. <b>Se transmite</b> dosarul în Direcția mărci și design industrial pentru continuarea procedurilor. 4. <b>Hotărârea poate fi atacată</b> în instanța de contencios administrativ - Judecătoria Chișinău, sediul Râșcani (mun. Chișinău, str. Kiev nr. 3) <b>în termen de 30 de zile</b> din data notificării integrale a acesteia.
16	Marcă internațională  IR 1614009 27.07.2021 Sunlight GmbH, DE	Sunlight GmbH, DE	24.02.2023 împotriva deciziei de respingere parțială a cererii de înregistrare a mărcii	05.05.2023	1. <b>Se acceptă</b> revendicarea contestatarului. 2. <b>Se abrogă</b> Decizia Direcției mărci și design industrial din 30.12.2022 și <b>se acceptă</b> protecția mărcii solicitate pentru totalitatea produselor și serviciilor revendicate în cerere din clasele 12, 25, 39, 41, conform Clasificării internaționale a produselor și serviciilor în scopul înregistrării mărcilor. 3. <b>Se transmite</b> dosarul în Direcția mărci și design industrial pentru continuarea procedurilor. 4. <b>Hotărârea poate fi atacată</b> în instanța de contencios administrativ - Judecătoria Chișinău, sediul Râșcani (mun. Chișinău, str. Kiev nr. 3) <b>în termen de 30 de zile</b> din data notificării integrale a acesteia.
17	Marcă internațională  Société des Produits Nestlé S.A., CH	Société des Produits Nestlé S.A., CH	24.02.2023 împotriva deciziei de respingere parțială a cererii de înregistrare a	05.05.2023	1. <b>Se acceptă</b> revendicarea contestatarului. 2. <b>Se abrogă</b> Decizia Direcției mărci și design industrial din 30.12.2022 și <b>se acceptă</b> protecția mărcii solicitate pentru totalitatea produselor și serviciilor revendicate în cerere din clasele 29, 30, 31,

	IR 1597206 04.02.2021  Société des Produits Nestlé S.A., CH		mărcii		35, 39, 43, conform Clasificării internaționale a produselor și serviciilor în scopul înregistrării mărcilor. 3. <b>Se transmite</b> dosarul în Direcția mărci și design industrial pentru continuarea procedurilor. 4. <b>Hotărârea poate fi atacată</b> în instanța de contencios administrativ - Judecătoria Chișinău, sediul Râșcani (mun. Chișinău, str. Kiev nr. 3) <b>în termen de 30 de zile</b> din data notificării integrale a acesteia.
18	Marcă internațională  <b>Thermal Grizzly</b>  IR 1608624 08.02.2021  Thermal Grizzly Holding GmbH, DE	Thermal Grizzly Holding GmbH, DE	02.02.2023 împotriva deciziei de respingere parțială a cererii de înregistrare a mărcii	05.05.2023	1. <b>Se acceptă</b> revendicarea contestatarului, în temeiul scrisorii de acord prezentate. 2. <b>Se abrogă</b> Decizia Direcției mărci și design industrial din 23.11.2022 și <b>se acceptă</b> protecția mărcii solicitate pentru totalitatea produselor revendicate în cerere din clasele 01, 09, 11, conform Clasificării internaționale a produselor și serviciilor în scopul înregistrării mărcilor. Dreptul exclusiv nu se va extinde asupra elementului verbal „Thermal”. 3. <b>Se transmite</b> dosarul în Direcția mărci și design industrial pentru continuarea procedurilor. 4. <b>Hotărârea poate fi atacată</b> în instanța de contencios administrativ - Judecătoria Chișinău, sediul Râșcani (mun. Chișinău, str. Kiev nr. 3) <b>în termen de 30 de zile</b> din data notificării integrale a acesteia.
19	Marcă internațională   <b>TotalEnergies</b>  IR 1601092 18.05.2021  TotalEnergies SE, FR	TotalEnergies SE, FR	24.02.2023 împotriva deciziei de respingere parțială a cererii de înregistrare a mărcii	05.05.2023	1. <b>Se acceptă</b> revendicarea contestatarului. 2. <b>Se abrogă</b> Decizia Direcției mărci și design industrial din 28.12.2022 și <b>se acceptă</b> protecția mărcii solicitate pentru produsele și serviciile revendicate în cerere din clasele 01, 02, 03, 04, 05, 06, 11, 12, 14, 16, 18, 19, 20, 21, 25, 28, 35, 36, 39, 40, 41, 42, 43, 45, conform Clasificării internaționale a produselor și serviciilor în scopul înregistrării mărcilor (CIPS) și pentru următoarele servicii din clasa 37, conform CIPS: „servicii de realimentare și alimentare cu combustibil; stații de service [alimentare cu carburant și întreținere]; întreținerea, spălarea și reparația vehiculelor și pieselor de vehicule; servicii de schimb de ulei pentru vehicule; servicii de depanare pentru vehicule (reparații); gresarea, lubrifierea și tuning pentru motoare; umflarea, reparația și montare de pneuri; reîncărcarea vehiculelor electrice”. 3. <b>Se transmite</b> dosarul în Direcția mărci și design industrial pentru continuarea procedurilor. 4. <b>Hotărârea poate fi atacată</b> în instanța de contencios administrativ - Judecătoria Chișinău, sediul Râșcani (mun. Chișinău, str. Kiev nr. 3) <b>în termen de 30 de zile</b> din data notificării integrale a acesteia.

# IX

## **Decizii ale instanțelor judecătorești / Court decisions**

**Cu privire la aplicarea sechestrului asupra  
OPI înregistrate pe numele titularului  
AGRO BUSINESS GRUP S.R.L.**

Întru executarea Încheierii Judecătorei Edineț, sediul Central, din 10.04.2023 (dosar nr. 2i-19/2023), prin care s-a dispus aplicarea sechestrului asupra bunurilor debitorului Agro Business Group S.R.L., IDNO 1012604001865:

- se aplică sechestrul asupra mărcii nr. 36518 din 25.06.2021, înregistrate pe numele titularului AGRO BUSINESS GROUP S.R.L., IDNO 1012604001865, MD-7113, Bîrnova, Ocnița, Republica Moldova.

- pe perioada aplicării sechestrului, se sistează orice procedură legală ce ține de statutul juridic al mărcii sus-menționate, inclusiv transmiterea drepturilor asupra acesteia.

**Cu privire la aplicarea sechestrului asupra  
OPI înregistrate pe numele titularului  
Alliance Investments Group S.A./  
ALLIANCE INSURANCE GROUP S.A., companie de asigurări**

Întru executarea Încheierii Executorului judecătoresc Șapa Ludmila nr. 085-2526/2023 din 25.04.2023, prin care s-a dispus aplicarea sechestrului asupra bunurilor debitorului Alliance Investments Group S.A., IDNO 1002600029347:

- se aplică sechestrul asupra mărcilor nr. 28360 din 22.09.2015, nr. 29429 din 26.05.2016, înregistrate pe numele titularului Alliance Investments Group S.A./ALLIANCE INSURANCE GROUP S.A., companie de asigurări, IDNO 1002600029347, str. Romană nr. 8, MD-2005, Chișinău, Republica Moldova.

- pe perioada aplicării sechestrului, se sistează orice procedură legală ce ține de statutul juridic al mărcilor sus-menționate, inclusiv transmiterea drepturilor asupra acestora.

**Cu privire la aplicarea sechestrului asupra  
OPI înregistrate pe numele titularului  
INVENTPROIECT S.R.L.**

Întru executarea Încheierii Judecătorei Chișinău, (sediul Central) din 05.05.2023 (dosar nr. 2i-338/23), prin care s-a dispus aplicarea sechestrului asupra bunurilor debitorului INVENTPROIECT S.R.L., IDNO 1011600031645:

- se aplică sechestrul asupra mărcilor nr. 27566 din 20.02.2015, nr. 27825 din 20.02.2015, nr. 28422 din 13.10.2015, nr. 28444 din 13.10.2015, nr. 28780 din 27.01.2016, nr. 29211 din 11.07.2016, înregistrate pe numele titularului INVENTPROIECT S.R.L., IDNO 1011600031645, str. Chișinău nr. 94/1, MD-2084, Cricova, Chișinău, Republica Moldova

- pe perioada aplicării sechestrului, se sistează orice procedură legală ce ține de statutul juridic al mărcilor sus-menționate, inclusiv transmiterea drepturilor asupra acestora.

**Cu privire la aplicarea sechestrului asupra  
OPI înregistrate pe numele titularului  
SAVIS ENGINEERING S.R.L.**

Întru executarea Încheierii Judecătorei Chișinău (sediul Central) din 13.05.2023 (dosar nr. 2i-353/2023), prin care s-a dispus aplicarea sechestrului asupra bunurilor debitorului SAVIS ENGINEERING S.R.L., IDNO 1015600021000:

- se aplică sechestrul asupra cererilor de înregistrare a mărcilor nr. depozit 051505 din 14.04.2023 și nr. depozit 051506 din 14.04.2023, depuse pe numele solicitantului SAVIS ENGINEERING S.R.L., IDNO 1015600021000, str. Meșterul Manole nr.7, of. 4, MD-2023, Chișinău, Republica Moldova;

- pe perioada aplicării sechestrului, se sistează orice procedură legală ce ține de statutul juridic al cererilor de înregistrare a mărcilor sus-menționate, inclusiv transmiterea drepturilor asupra acestora.

# X

## Monitor

În prezenta Secțiune se publică acte emise de Președintele, Parlamentul și Guvernul Republicii Moldova care reglementează protecția proprietății intelectuale în republică, ordine ale Directorului general al AGEPI, comunicate informative, comentarii și note explicative în baza acestora.

In this Section are published acts issued by the President, Parliament and Government of the Republic of Moldova governing the intellectual property protection in our republic, orders of the Director General of the AGEPI, informative communications, comments and other explanatory notes on base thereof.

### Cu privire la decizia de retragere a cererii de înregistrare a mărcii cu numărul de depozit 049176 din 17.11.2021, solicitant PASCARI Doina

În corespundere cu pct. 207 din Regulamentul privind procedura de depunere, examinare și înregistrare a mărcilor, aprobat prin Hotărârea Guvernului nr. 488/2009, se aduce la cunoștința Dnei PASCARI Doina, str. Vasile Lupu nr. 15, ap. 18, MD-3505, Orhei, Republica Moldova, că la data de 07.03.2023 a fost emisă următoarea decizie:

„Se consideră retrasă cererea de înregistrare a mărcii cu numărul de depozit 049176. Datele privind retragerea se vor publica în BOPI.

Decizia poate fi contestată la Comisia de Contestații a AGEPI, în termen de 2 luni de la data primirii ei<sup>1</sup>, conform art. 47(1) din Legea nr. 38/2008”.

Informația despre decizia de retragere a fost publicată în BOPI nr. 4/2023, pag. 173  
<https://www.agepi.gov.md/ro/bopi/4-2023>

### Cu privire la decizia de respingere a cererii de înregistrare a mărcii cu numărul de depozit 047842 din 09.04.2021, solicitant Serghei GLADCOV

În corespundere cu pct. 207 din Regulamentul privind procedura de depunere, examinare și înregistrare a mărcilor, aprobat prin Hotărârea Guvernului nr. 488/2009, se aduce la cunoștința dlui Serghei GLADCOV, str. Ștefan cel Mare nr. 2E, MD-2093, Grătiești, Chișinău, Republica Moldova, că la data de 17.01.2023 a fost emisă următoarea decizie:

„1. Se consideră parțial întemeiată opoziția depusă în conformitate cu art. 40 din Legea nr. 38/2008, din motiv că invocarea art.8(1)b) din Legea nr. 38/2008 privind protecția mărcilor se consideră

parțial întemeiată, deoarece mărcile internaționale **Merci** nr. 320574, **merci** nr. 728855 ce aparțin opozantului sunt înregistrate doar pentru produsele din clasa 30.

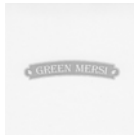

2. Se respinge cererea de înregistrare a mărcii solicitate pentru produsele/serviciile din clasele 03, 05, 29, 30 35, deoarece desemnarea este similară cu:



- marca națională combinată **GRANDMERSI** nr. R 12001 din 29.05.2003, titular - Moldagroproduct S.R.L., str. Meșterul Manole nr. 12, MD-2044, Chișinău, Republica Moldova, înregistrată pentru toate produsele din clasele 29, 30 (art.8(1)b) din Legea nr.38/2008 privind protecția mărcilor);



- marca națională combinată **ВОТ ЧТО Я ЛЮБЛЮ** nr. 30347 din 25.08.2016, titular - Moldagroproduct S.R.L., str. Meșterul Manole nr. 12, MD-2044, Chișinău, Republica Moldova, înregistrată pentru toate produsele/serviciile din clasele 29, 30, 35 (art.8(1)b) din Legea nr.38/2008 privind protecția mărcilor);



- marca națională combinată nr. 37027 din 25.09.2020, titular - CUZNETOV Iurie, str. A. Șciusev nr. 17, ap. 6, MD-2001, Chișinău, Republica Moldova, înregistrată pentru produse /servicii similare din clasele 03, 05, 29, 30, 35 (art.8(1)b) din Legea nr.38/2008 privind protecția mărcilor);

- marca națională verbală **MERCI** nr. 37661 din 30.09.2020, titular - SMIRNOV Alexandru, bd. Renașterii Naționale nr. 20, MD-2024, Chișinău, Republica Moldova, înregistrată pentru servicii similare din clasa 35 (art.8(1)b) din Legea nr.38/2008 privind protecția mărcilor);

- marca internațională verbală **MERCI** nr. 320574 din 15.09.1966, cu extensiune teritorială pentru Republica Moldova din 23.08.1997, titular - August Storck KG Waldstrasse 27, 13403 Berlin, Germania, înregistrată pentru produse similare din clasa 30 (art.8(1)b) din Legea nr.38/2008 privind protecția mărcilor);

- marca internațională combinată  nr. 728855 din 15.02.2000, cu prioritate din 16.08.1999, titular - August Storck KG Waldstrasse 27, 13403 Berlin, Germania, înregistrată pentru produse similare din clasa 30 (art.8(1)b) din Legea nr.38/2008 privind protecția mărcilor).

Dreptul exclusiv nu se extinde asupra elementului „GREEN”, cu excepția executării grafice deosebite, deoarece acest element fiind termen descriptiv nu poate fi înregistrat independent în calitate de marcă (art. 10 (1), 43 (3) din Legea nr. 38/2008).

Decizia poate fi contestată la Comisia de Contestații a AGEPI, în termen de 2 luni de la data primirii ei<sup>1</sup>, conform art. 47(1) din Legea nr. 38/2008 privind protecția mărcilor.”

Informația despre decizia de respingere a fost publicată în BOPI nr. 2/2023, pag.185  
<https://www.agepi.gov.md/ro/bopi/2-2023>

Decizia integrală poate fi accesată la adresa:  
<http://www.db.agepi.md/marcireprezentanti/Details.aspx?id=15oFtT17ivfl5fayBlbmkm>

---

<sup>1</sup> La stabilirea datei primirii se vor aplica prevederile pct. 207 din Regulamentul privind procedura de depunere, examinare și înregistrare a mărcilor, aprobat prin Hotărârea Guvernului nr. 488/2009.

---

Buletinul Oficial de Proprietate Intelectuală poate fi consultat gratuit la Agenția de Stat pentru Proprietatea Intelectuală a Republicii Moldova (AGEPI) – în sala de lectură a bibliotecii sau online pe adresa: <http://agepi.gov.md/ro/publication/48>

Buletinul Oficial de Proprietate Intelectuală poate fi procurat la AGEPI. Persoanele interesate pot comanda contra cost exemplare individuale pe hârtie.

Abonarea la Buletinul Oficial de Proprietate Intelectuală pe suport de hârtie este nelimitată și poate fi efectuată direct la AGEPI (inclusiv prin fax, e-mail sau online).

**Prețurile de abonare:**

➔ BOPI pe suport de hârtie - 420 de lei pe 3 luni, 840 de lei pe 6 luni, 1680 de lei pe un an.

**Adresa AGEPI:**

Str. Andrei Doga nr. 24, bloc 1,  
MD-2024, Chișinău, Republica Moldova  
tel.: (022) 400-508; (022) 188-607  
e-mail: [office@agepi.gov.md](mailto:office@agepi.gov.md)  
<http://agepi.gov.md/>

---

**Consiliul editorial:**

Eugeniu Rusu (președinte), Andrei Popa, dr. Viorel Iustin, dr. Simion Levițchi,  
Diana Stici, Vadim Ursu, Victoria Andriuță

**Redactor-șef:** Victoria Andriuță

**Redactor:** Rodica Balan

**Tehnoredactare computerizată:** Ludmila Patrașco

**Coperta:** Ludmila Patrașco

---