

**AGENȚIA DE STAT  
PENTRU PROPRIETATEA INTELECTUALĂ  
CHIȘINĂU - REPUBLICA MOLDOVA**

**BULETIN OFICIAL  
DE  
PROPRIETATE INDUSTRIALĂ**

**The Official Bulletin  
of Industrial Property**

**3**

**2005**

Publicat la 31 martie 2005

# Cronica AGEPI

## Armonizarea legislației naționale cu directivele Uniunii Europene

Obiectivul proeuropean al guvernului de la Chișinău, pregătirea unei agende de integrare a țării în UE, semnarea planului de acțiuni RM-UE au avut un impact pozitiv și asupra sistemului de PI al republicii. Un eveniment important, în acest sens, a fost lansarea proiectului TACIS „Consolidarea cadrului legislativ și realizarea drepturilor de proprietate industrială” - primul proiect finanțat de UE.

Demarat în iunie 2004, proiectul care a finalizat oficial la 18 martie curent face parte din programul de asistență al UE prevăzut pentru realizarea angajamentelor asumate de către Republica Moldova în virtutea Acordului de Parteneriat și Cooperare RM-UE. În domeniul de referință proiectul s-a axat pe realizarea a trei obiective principale: *armonizarea cadrului legislativ național în domeniul PI cu cel comunitar; consolidarea capacităților instituționale și resurselor umane ale AGEPI; îndeplinirea cerințelor și standardelor impuse Moldovei în virtutea calității sale de stat membru la OMC, APC, la alte tratate și aranjamente.*

Pentru implementarea acestui proiect AGEPI a primit asistență de specialitate din partea unei echipe formate din trei experți internaționali, condusă de Daniel Lachat, dr. în drept, mandatar autorizat pe lângă Oficiul European de Brevete (OEB) și Oficiul pentru Armonizarea Pieței Interne (OHIM), administrarea proiectului fiind realizată de firma de consultanță „Investment Development Consultancy”.

Printre ultimele activități realizate în cadrul proiectului se înscriu și cele două vizite de studiu ale specialiștilor AGEPI în martie curent la instituțiile de specialitate din Franța și România, scopul cărora a constat în familiarizarea mai amplă cu mecanismele utilizate de statele membre ale UE și, respectiv, statele în proces de aderare în vederea asigurării unei protecții eficiente a PI.

Vizita delegației AGEPI la Institutul Național de Proprietate Industrială (INPI) și la Institutul Național pentru Denumiri de Origine (INAO) s-a axat în special pe aspectele sistemului francez, care actualmente fie că nu sunt încă implementate, fie că sunt insuficient sau ineficient utilizate în sistemul nostru de PI.

În cadrul vizitei de studiu la Oficiul de Stat pentru Brevete și Mărci (OSIM) și Oficiul Român pentru Drepturile de Autor (ORDA) colaboratorii AGEPI au studiat metodele și procedeele utilizate de către instituțiile române în procesul de integrare a sistemului local de PI în sistemul comunitar, au luat cunoștință de rezultatele obținute, dificultățile și perspectivele ce țin de domeniul respectiv.

Grație eforturilor comune ale echipei de experți internaționali și angajaților AGEPI, au fost elaborate patru proiecte de legi care, în opinia experților internaționali, după ce vor fi adoptate, vor constitui pentru Moldova baza unui sistem de protecție a PI competitiv cu cel european.

## Seminare privind protecția OPI organizate în teritoriu

Pe parcursul lunii martie prin intermediul AGEPI au avut loc mai multe seminare („Protecția desenelor și modelelor industriale în RM” – la S.A. „Ionei”; „Protecția PI în RM” – la Fabrica de conserve, Călărași, și la Vama Ungheni; „Protecția mărcilor, desenelor și modelelor industriale în RM” – la S.A. „Viorica-Cosmetic”). Seminarele în cauză fac parte din activitățile consacrate Zilei Mondiale a Proprietății Intelectuale, care se va sărbători la 26 aprilie, și sunt menite să sensibilizeze specialiști din diverse domenii ale economiei naționale asupra importanței PI în dezvoltarea economică, socială și culturală a țării.

Specialiști de la AGEPI au prezentat comunicări privind situația la zi din domeniul protecției PI în Republica Moldova: prevederile legislației Republicii Moldova în domeniul protecției OPI, procedura de acordare a brevetului de invenție și certificatului de înregistrare a mărcii, modelului/desenului industrial, diverse aspecte ale evaluării OPI ș.a.

## La salonul internațional de PI „Arhimede-2005”

În perioada 15-18 martie curent AGEPI a prezentat pentru prima oară un stand promoțional la ediția a VIII-a a salonului „Arhimede-2005”, care s-a desfășurat la centrul cultural-expozițional „Sokolniki” din Moscova. Organizatori ai acestui forum de invenție, au fost: Ministerul Apărării al Federației Ruse, Serviciul Federal de Proprietate Intelectuală, Brevete și Mărci, Academia de Științe a Rusiei, Asociația inventatorilor și raționalizatorilor din Federația Rusă.

Actuala ediție a salonului a întrunit circa 850 de participanți din 15 țări, printre care SUA, Belgia, Iran, Polonia, România, Serbia și Muntenegru, Bosnia și Herțegovina, Ucraina, Georgia. Juriul internațional în frunte cu Al. Grigoriev, Președinte al Organizației Eurasiatice de Brevete, și echipa de experți au examinat și evaluat circa 1200 de elaborări inovative din cele mai diverse sfere de activitate – obiecte de uz casnic, lucrări din domeniul aviației, cosmonauticii și fizicii nucleare. Au fost acordate circa 150 de medalii de aur și tot atâtea de argint, Marele Premiu „Arhimede de aur” fiind înmănat forumului inventatorilor români pentru activitate inovativă valoroasă și asociației „Severstali” S.A. pentru o serie de elaborări în domeniul industriei metalurgice. Medalia „Laureat al salonului „Arhimede-2005” a fost decernată celor mai buni inventatori și întreprinzători din țările participante.

AGEPI a fost menționată cu o diplomă pentru organizarea lucrărilor și participarea la salon, iar grupul de autori de la I.C. „ELIRI”, care a prezentat o invenție din domeniul electrotehnicii, a fost distins cu o medalie de aur.

În cadrul salonului s-a desfășurat o serie de manifestări aferente: concursul „Marca lider”, conferința internațională „Locul și rolul protecției juridice a PI în procesul inovațional”, seminarul „Asigurarea de drept a operațiilor de licențiere dintre partenerii locali și străini”, masa rotundă „Utilizarea OPI” etc.

A p a r e  
din octombrie 1993

**Nr. 3**

31 martie 2005

**Agencia de Stat  
pentru  
Proprietatea Intelectuală**

Str. Andrei Doga nr. 24, bloc 1



Director General 44-32-53, 40-05-01  
Vicedirector general 40-05-02  
Centrala 40-05-03

Departamentul invenții, soiuri  
de plante și modele de utilitate 40-05-10

Departamentul mărci,  
modele și desene industriale 40-03-30

Departamentul juridic 40-05-60

Departamentul informatică și regie 40-05-70

Departamentul promovare și editură 40-05-80

Redacția 40-05-89  
40-05-87



44-01-19

URL: [www.agepi.md](http://www.agepi.md)  
e-mail: [office@agepi.md](mailto:office@agepi.md)

Editura AGEPI  
Chișinău, Republica Moldova

CUPRINS

|              |   |     |
|--------------|---|-----|
|              | Informație generală .....   | 5   |
| <b>I.</b>    | <b>Invenții</b> .....   | 7   |
|              | <b>BZ9A</b> Cereri de brevet de invenție .....  | 13  |
|              | <b>FF9A</b> Brevete de invenție acordate .....  | 21  |
|              | <b>FG9A</b> Lista brevetelor de invenție eliberate la<br>2005.02.28 .....   | 36  |
| <b>II.</b>   | <b>Soiuri de plante</b> .....   |     |
|              | <b>BZ9E</b> Cereri de brevet pentru soi de plantă .....   |     |
| <b>III.</b>  | <b>Modele de utilitate</b> .....  |     |
|              | <b>FF9K</b> Modele de utilitate înregistrate .....  |     |
| <b>IV.</b>   | <b>Mărci</b> .....  | 37  |
|              | Cereri de înregistrare .....  | 40  |
|              | Lista mărcilor înregistrate .....   | 72  |
|              | Lista mărcilor reînnoite .....  | 76  |
| <b>V.</b>    | <b>Denumiri de origine a produselor</b> .....   |     |
| <b>VI.</b>   | <b>Design industrial</b><br><b>(Desene și modele industriale)</b> .....   | 102 |
|              | <b>FF4L</b> Desene și modele industriale<br>înregistrate .....  | 105 |
|              | <b>FG4L</b> Lista certificatelor de înregistrare<br>a desenelor și modelelor industriale<br>eliberate în februarie 2005 .....   | 131 |
|              | <b>NZ4L</b> Lista desenelor și modelelor industriale<br>reînnoite .....   | 132 |
|              | <b>FG4L</b> Lista desenelor și modelelor industriale<br>înregistrate în Republica Moldova conform<br>Aranjamentului de la Haga, aranjate în ordinea<br>numerelor de înregistrare internațională ..... | 133 |
|              | <b>FG4L</b> Lista desenelor și modelelor industriale<br>înregistrate în Republica Moldova conform<br>Aranjamentului de la Haga, aranjate<br>în ordinea claselor CIDMI .....                           | 137 |
|              | <b>NZ4L</b> Lista desenelor și modelelor industriale<br>reînnoite în Republica Moldova conform<br>Aranjamentului de la Haga .....   | 141 |
| <b>VII.</b>  | <b>Modificări intervenite în statutul juridic<br/>al cererilor sau titlurilor de protecție ale<br/>obiectelor de proprietate industrială</b> .....  | 142 |
|              | Lista modificărilor .....   | 143 |
|              | Lista contractelor de cesiune .....   | 146 |
|              | Lista contractelor de licență .....   | 147 |
|              | Lista contractelor de gaj .....   | 148 |
|              | <b>MM9A</b> Lista brevetelor de invenție a căror<br>valabilitate a încetat prin neachitarea taxei<br>(cu dreptul de restabilire) .....  | 148 |
|              | <b>FD2A/FD4A</b> Decăderi din drepturile ce decurg din<br>brevet de invenție .....  | 149 |
|              | <b>FC2A</b> Lista cererilor de brevet de invenție<br>respinse .....   | 149 |
|              | <b>FA1A</b> Lista cererilor de brevet de invenție<br>retrase .....  | 149 |
|              | Lista mărcilor pentru reînnoirea termenului de<br>valabilitate 2005.04.01 – 2005.06.30 .....  | 150 |
|              | Anulări .....   | 153 |
|              | Lista eratelor .....  | 153 |
| <b>VIII.</b> | <b>La Comisia de Apel a AGEPI</b> .....   | 155 |
|              | Contestații examinate la Comisia<br>de Apel a AGEPI .....   | 156 |
| <b>IX.</b>   | <b>Monitor</b> .....  |     |
| <b>X.</b>    | <b>Materiale de informare din domeniul<br/>proprietății intelectuale</b> .....  |     |
|              | <b>Publicitate</b> .....  | 158 |

## CONTENTS

|  |     |
|--|-----|
| General information .....  | 5   |
| <b>I. Inventions</b> .....   | 7   |
| <b>BZ9A</b> Applications on inventions .....   | 13  |
| <b>FF9A</b> Granted patents on inventions .....  | 21  |
| <b>FG9A</b> List of patents on inventions<br>issued on 2005.02.28 .....  | 36  |
| <b>II. Plant varieties</b> .....   |     |
| <b>BZ9E</b> Applications on plant variety patents .....  |     |
| <b>III. Utility models</b> .....   |     |
| <b>FF9K</b> Registered utility models .....  |     |
| <b>IV. Trademarks</b> .....  | 37  |
| Applications for trademarks<br>registration .....  | 40  |
| List of registered trademarks .....  | 72  |
| List of renewal trademarks .....   | 76  |
| <b>V. Appellations of origin</b> .....   |     |
| <b>VI. Industrial designs</b> .....  | 102 |
| <b>FF4L</b> Registered industrial designs .....  | 105 |
| <b>FG4L</b> List of industrial designs certificates<br>issued in February 2005 .....   | 131 |
| <b>NZ4L</b> List of renewal industrial designs .....   | 132 |
| <b>FG4L</b> Numerical index of industrial designs<br>registered in the Republic of Moldova<br>according to the Hague Agreement ..... | 133 |
| <b>FG4L</b> Subject index of industrial designs<br>registered in the Republic of Moldova<br>according to the Hague Agreement .....   | 137 |
| <b>NZ4L</b> List of industrial designs renewal<br>in the Republic of Moldova according<br>to the Hague Agreement .....               | 141 |
| <b>VII. Amendments of the legal status<br/>of applications and titles<br/>of protection</b> .....                                    | 142 |
| List of amendments .....   | 143 |
| List of cession contracts .....  | 146 |
| List of license contracts .....  | 147 |
| List of gage contracts .....   | 148 |
| <b>MM9A</b> List of invalid patents on inventions<br>preceding from nonpayment fees<br>(with the right of revalidation) .....        | 148 |
| <b>FD2A/FD4A</b> List of invalid patents on<br>inventions .....  | 149 |
| <b>FC2A</b> List of rejected applications for patents<br>on inventions .....   | 149 |
| <b>FA1A</b> List of withdrawal applications for patents<br>on inventions .....   | 149 |
| List of trademarks the validity of which<br>is renewed 2005.04.01 – 2005.06.30 .....   | 150 |
| Cancellation .....   | 153 |
| Errata .....   | 153 |
| <b>VIII. Appeal Board of AGEPI</b> .....   | 155 |
| Oppositions examined with the<br>Appeal Board of AGEPI .....   | 156 |
| <b>IX. Monitor</b> .....   | 128 |
| <b>X. Intellectual property<br/>information</b> .....  |     |
| <b>Advertisement</b> .....   | 158 |

## СОДЕРЖАНИЕ

|   |     |
|---|-----|
| Общая информация .....  | 5   |
| <b>I. Изобретения</b> .....   | 7   |
| <b>BZ9A</b> Заявки на изобретения .....   | 13  |
| <b>FF9A</b> Изобретения, по которым приняты<br>решения о выдаче патентов .....  | 21  |
| <b>FG9A</b> Перечень патентов на изобретения,<br>выданных 2005.02.28 .....  | 36  |
| <b>II. Сорты растений</b> .....   |     |
| <b>BZ9E</b> Заявки на патенты на сорта растений .....   |     |
| <b>III. Полезные модели</b> .....   |     |
| <b>FF9K</b> Зарегистрированные полезные модели .....  |     |
| <b>IV. Товарные знаки</b> .....   | 37  |
| Заявки на регистрацию товарных знаков .....   | 40  |
| Перечень зарегистрированных<br>товарных знаков .....  | 72  |
| Перечень продленных товарных знаков .....   | 76  |
| <b>V. Наименования мест происхождения<br/>товаров</b> .....   |     |
| <b>VI. Промышленные рисунки и модели</b> .....  | 102 |
| <b>FF4L</b> Зарегистрированные промышленные<br>рисунки и модели .....   | 105 |
| <b>FG4L</b> Перечень свидетельств о регистрации<br>промышленных рисунков и моделей,<br>выданных в феврале 2005 г. ....  | 131 |
| <b>NZ4L</b> Перечень продленных промышленных<br>рисунков и моделей .....  | 132 |
| <b>FG4L</b> Нумерационный указатель промышленных<br>рисунков и моделей, зарегистрированных в<br>Республике Молдова в соответствии<br>с Гаагским соглашением .....       | 133 |
| <b>FG4L</b> Систематический указатель промыш-<br>ленных рисунков и моделей, зарегистриро-<br>ванных в Республике Молдова в<br>соответствии с Гаагским соглашением ..... | 137 |
| <b>NZ4L</b> Перечень промышленных рисунков<br>и моделей, продленных в Республике Молдова<br>согласно Гаагскому соглашению .....   | 141 |
| <b>VII. Изменения в юридическом статусе<br/>заявок и охранных документов</b> .....  | 142 |
| Перечень изменений .....  | 143 |
| Перечень договоров об уступке прав .....  | 146 |
| Перечень лицензионных договоров .....   | 147 |
| Перечень договоров о залоге .....   | 148 |
| <b>MM9A</b> Перечень патентов на изобретения, срок<br>действия которых истек в связи с неуплатой<br>пошлины (с правом восстановления) .....                             | 148 |
| <b>FD2A/FD4A</b> Перечень патентов на<br>изобретения, утративших силу .....   | 149 |
| <b>FC2A</b> Перечень отклоненных заявок<br>на патент на изобретение .....   | 149 |
| <b>FA1A</b> Перечень отозванных заявок на патент на<br>изобретение .....  | 149 |
| Перечень товарных знаков на продление<br>срока действия 2005.04.01 – 2005.06.30 .....   | 150 |
| Аннулирование .....   | 153 |
| Перечень поправок .....   | 153 |
| <b>VIII. Апелляционная комиссия AGEPI</b> .....   | 155 |
| Возражения, рассмотренные<br>Апелляционной комиссией AGEPI .....  | 156 |
| <b>IX. Monitor</b> .....  |     |
| <b>X. Информационные материалы из области<br/>интеллектуальной собственности</b> .....  |     |
| <b>Реклама</b> .....  | 158 |

## Informație generală

**B**uletinul Oficial de Proprietate Industrială conține informație diversă. Capitole speciale sunt destinate invențiilor, soiurilor de plante, modelelor de utilitate, mărcilor, denumirilor de origine a produselor, desenelor și modelelor industriale. Utilizatorii acestei informații vor putea urmări regimul juridic al cererilor de solicitare a protecției, al obiectelor de proprietate industrială brevetate și înregistrate pe teritoriul Republicii Moldova. Buletinul include indexuri lunare și semestriale specializate. În Buletin se publică acte oficiale, regulamente, convenții internaționale, acorduri bilaterale, norme și standarde în domeniu etc.

Buletinul oferă în condiții avantajoase spațiu pentru publicitate tuturor doritorilor în vederea propagării obiectelor de proprietate industrială, altor activități.

Extras din codurile normalizate ale Organizației Mondiale de Proprietate Intelectuală (OMPI)  
referitoare la organizațiile internaționale și țările care eliberează sau înregistrează titluri  
de proprietate industrială (lista este actualizată de OMPI în 2004)

|    |   |    |  |    |                                       |    |                             |
|----|---|----|--|----|---------------------------------------|----|-----------------------------|
| WO | Organizația Mondială de Proprietate Intelectuală (OMPI)                   | CF | Republica Centrafricană                    | IT | Italia                                | PT | Portugalia                  |
| IB | Biroul Internațional al Organizației Mondiale de Proprietate Intelectuală | CG | Congo                                      | JM | Jamaica                               | PW | Palau                       |
| EP | Oficiul European de Brevete (OEB)   | CH | Elveția                                    | JO | Iordania                              | PY | Paraguay                    |
| EA | Oficiul Eurasiatic de Brevete (OEAB)                                      | CI | Coasta de Fildeș                           | JP | Japonia                               | QA | Qatar                       |
| OA | Organizația Africană de Proprietate Intelectuală (OAPI)                   | CK | Insulele Cook                              | KE | Kenya                                 | RO | România                     |
| AP | Organizația Regională Africană de Proprietate Industrială (ARIPO)         | CL | Chile                                      | KG | Kârgâzstan                            | RU | Federația Rusă              |
| EM | Oficiul de Armonizare pe Piața Internă (mărci, desene și modele)          | CM | Camerun                                    | KH | Cambodgia                             | RW | Ruanda                      |
| BX | Biroul de Mărci Benelux și Biroul de Desene și Modele Benelux             | CN | China                                      | KI | Kiribati                              | SA | Arabia Saudită              |
| AD | Andorra   | CO | Columbia                                   | KM | Comore (Insule)                       | SB | Insulele Salomon            |
| AE | Emiratele Arabe Unite   | CR | Costa Rica                                 | KN | Saint Kitts și Nevis                  | SC | Seychelles                  |
| AF | Afganistan  | CU | Cuba                                       | KP | Republica Populară Democrată Coreea   | SD | Sudan                       |
| AG | Antigua și Barbuda  | CV | Insulele Capului Verde                     | KR | Republica Coreea                      | SE | Suedia                      |
| AI | Anguilla  | CY | Cipru                                      | KW | Kuweit                                | SG | Singapore                   |
| AL | Albania   | CZ | Republica Cehă                             | KY | Insulele Caimane                      | SH | Sfânta Elena                |
| AM | Armenia   | DE | Germania                                   | KZ | Kazahstan                             | SI | Slovenia                    |
| AN | Antilele Olandeze   | DJ | Djibouti                                   | LA | Laos                                  | SK | Slovacia                    |
| AO | Angola  | DK | Danemarca                                  | LB | Liban                                 | SL | Sierra Leone                |
| AR | Argentina   | DM | Dominique                                  | LC | Saint Lucia                           | SM | San-Marino                  |
| AT | Austria   | DO | Republica Dominicană                       | LI | Liechtenstein                         | SN | Senegal                     |
| AU | Australia   | DZ | Algeria                                    | LK | Sri Lanka                             | SO | Somalia                     |
| AW | Aruba   | EC | Ecuador                                    | LR | Liberia                               | SR | Suriname                    |
| AZ | Azerbaidjan   | EE | Estonia                                    | LS | Lesotho                               | ST | Sao Tomée și Príncipe       |
| BA | Bosnia-Herțegovina  | EG | Egipt                                      | LT | Lituania                              | SV | Salvador                    |
| BB | Barbados  | EH | Sahara de Apus                             | LU | Luxembourg                            | SY | Siria                       |
| BD | Bangladesh  | ER | Eritrea                                    | LV | Letonia                               | SZ | Swaziland                   |
| BE | Belgia  | ES | Spania                                     | LY | Libia                                 | TC | Insulele Turks și Caicos    |
| BF | Burkina Faso  | ET | Etiopia                                    | MA | Maroc                                 | TD | Ciad                        |
| BG | Bulgaria  | FI | Finlanda                                   | MC | Monaco                                | TG | Togo                        |
| BH | Bahrein   | FJ | Fiji                                       | MD | Republica Moldova                     | TH | Thailanda                   |
| BI | Burundi   | FK | Insulele Falkland (Malvine)                | MG | Madagascar                            | TJ | Tadjikistan                 |
| BJ | Benin   | FO | Insulele Faro                              | MK | Macedonia (fosta Republică Iugoslavă) | TL | East Timor                  |
| BM | Bermude   | FR | Franța                                     | ML | Mali                                  | TM | Turkmenistan                |
| BN | Brunei Darussalam   | GA | Gabon                                      | MM | Myanmar                               | TN | Tunisia                     |
| BO | Bolivia   | GB | Regatul Unit                               | MN | Mongolia                              | TO | Tonga                       |
| BR | Brazilia  | GD | Grenada                                    | MO | Macao                                 | TR | Turcia                      |
| BS | Bahamas   | GE | Georgia                                    | MP | Insulele Mariana de Nord              | TT | Trinidad-Tobago             |
| BT | Bhoutan   | GH | Ghana                                      | MR | Mauritania                            | TV | Tuvalu                      |
| BV | Insulele Buve   | GI | Gibraltar                                  | MS | Montserrat                            | TW | Taiwan (provincie chineză)  |
| BW | Botswana  | GL | Groenlanda                                 | MT | Malta                                 | TZ | Republica Unită a Tanzaniei |
| BY | Belarus   | GM | Gambia                                     | MU | Maurice                               | UA | Ucraina                     |
| BZ | Belize  | GN | Guineea                                    | MV | Maldive                               | UG | Uganda                      |
| CA | Canada  | GQ | Guineea Ecuatorială                        | MW | Malawi                                | US | Statele Unite ale Americii  |
| CD | Republica Democrată Congo   | GR | Grecia                                     | MX | Mexic                                 | UY | Uruguay                     |
|    |   | GS | Georgia de Sud și Insulele Sandvici de Sud | MY | Malaysia                              | UZ | Uzbekistan                  |
|    |   | GT | Guatemala                                  | MZ | Mozambic                              | VA | Saint Siège                 |
|    |   | GW | Guineea-Bissau                             | NA | Namibia                               | VC | Saint Vincent și Grenadines |
|    |   | GY | Guiana                                     | NE | Niger                                 | VE | Venezuela                   |
|    |   | HK | Hong-Kong                                  | NG | Nigeria                               | VG | Insulele Virgine Britanice  |
|    |   | HN | Honduras                                   | NI | Nicaragua                             | VN | Vietnam                     |
|    |   | HR | Croația                                    | NL | Olanda                                | VU | Vanuatu                     |
|    |   | HT | Haiti                                      | NO | Norvegia                              | WS | Samoa                       |
|    |   | HU | Ungaria                                    | NP | Nepal                                 | YE | Yemen                       |
|    |   | ID | Indonezia                                  | NR | Nauru                                 | YU | Serbia și Muntenegru        |
|    |   | IE | Irlanda                                    | NZ | Noua Zeelandă                         | ZA | Africa de Sud               |
|    |   | IL | Israel                                     | OM | Oman                                  | ZM | Zambia                      |
|    |   | IN | India                                      | PA | Panama                                | ZW | Zimbabwe                    |
|    |   | IQ | Irak                                       | PE | Peru                                  |    |                             |
|    |   | IR | Iran (Republica Islamică)                  | PG | Papua-Noua Guinee                     |    |                             |
|    |   | IS | Islanda                                    | PH | Filipine                              |    |                             |
|    |   |    |  | PK | Pakistan                              |    |                             |
|    |   |    |  | PL | Polonia                               |    |                             |

## I

**Invenții / Inventions / Изобретения**

**P**rotecția juridică a invențiilor în Republica Moldova se asigură în temeiul Legii privind brevetele de invenție nr. 461-XIII din 18 mai 1995, modificată și completată prin legile nr. 788-XII din 26.03.1996, nr. 1079-XIV din 23.06.2000, nr. 1446-XV din 08.11.2002 și nr. 469-XV din 21.11.2003.

În conformitate cu această lege, brevetele de invenție sunt eliberate de AGEPI și certifică prioritatea, calitatea de autor și dreptul exclusiv al titularilor de brevete asupra invențiilor. O invenție este brevetabilă, dacă este nouă, rezultă dintr-o activitate inventivă și este susceptibilă de aplicare industrială.

Cererea de brevet se depune la AGEPI de către orice persoană care dispune de dreptul de a solicita brevet, personal sau prin reprezentant în proprietatea industrială, și trebuie să includă documentele prevăzute în art. 10(2), (3) din Lege.

În BOPI se publică date privind cererile de brevet depuse, brevetele de invenție acordate și brevetele eliberate conform procedurii naționale.

**T**he legal protection of inventions in the Republic of Moldova is afforded on the basis of the Law on Patents for Inventions No 461-XIII of May 18, 1995, amended and completed by the laws No 788-XII of March 26, 1996, No 1079-XIV of June 23, 2000, No 1446-XV of November 08, 2002 and No 469-XV of November 21, 2003.

In accordance with this Law, the patents on inventions are granted by the AGEPI and shall attest to the priority date, the authorship and the exclusive right of patent owners in the invention. An invention may be patented if it is new, if it involves an inventive step and if it is susceptible of industrial application.

The patent application shall be filed with the Agency directly or through a representative in industrial property, by any person to whom the right in the patent belongs and shall contain the documents provided in Art. 10(2), (3) of the Law.

In the BOPI are published data concerning the filed patent applications, the inventions according to which patents are granted and issued in accordance with the national procedure.

**П**равовая охрана изобретений в Республике Молдова обеспечивается на основе Закона о патентах на изобретения № 461-XIII от 18 мая 1995 г., измененного и дополненного на основании законов № 788-XII от 26.03.1996 г., № 1079-XIV от 23.06.2000 г., № 1446-XV от 08.11.2002 г. и № 469-XV от 21.11.2003 г.

В соответствии с этим Законом патенты на изобретения выдаются AGEPI и удостоверяют приоритет, авторство и исключительное право патентообладателей на изобретения. Изобретение патентоспособно, если оно является новым, имеет изобретательский уровень и промышленно применимо.

Заявка на выдачу патента подается в Агентство лицом, которому принадлежит право на получение патента, лично или через представителя в области промышленной собственности и должна содержать документы, предусмотренные в ст. 10(2), (3) данного Закона.

В BOPI публикуются заявки на изобретения, изобретения, по которым приняты решения о выдаче патентов, и выданные патенты на изобретения согласно национальной процедуре.

### CODURILE INID PENTRU IDENTIFICAREA DATELOR BIBLIOGRAFICE REFERITOARE LA INVENȚII

- |   |   |
|---|---|
| (11) Numărul brevetului   | (62) Numărul și data depunerii cererii anterioare la care prezentul document este divizionar  |
| (13) Codul tipului de document conform normei ST. 16 OMPI                   | (71) Numele / denumirea solicitantului (solicitanților), codul țării conform normei ST. 3 OMPI  |
| (21) Numărul depozitului  | (72) Numele inventatorului (inventatorilor), codul țării conform normei ST. 3 OMPI  |
| (22) Data depozitului   | (73) Numele / denumirea titularului (titularilor), codul țării conform normei ST. 3 OMPI  |
| (23) Data priorității de expoziție  | (74) Numele reprezentantului în proprietatea industrială  |
| (31) Numărul cererii prioritare   | (85) Data deschiderii fazei naționale în conformitate cu PCT  |
| (32) Data depozitului cererii prioritare                                    | (86) Cerere internațională (regională sau PCT): numărul și data   |
| (33) Țara cererii prioritare, codul conform normei ST. 3 OMPI               | (87) Publicarea cererii internaționale (regionale sau PCT): numărul și data   |
| (41) Data publicării cererii: numărul BOPI, anul                            | (10)* Titlul de protecție al fostei U.R.S.S. (indicarea verbală a documentului, numărul documentului, codul țării)  |
| (45) Data publicării hotărârii de acordare a brevetului: numărul BOPI, anul | (30)* Date referitoare la prioritatea cererilor înregistrate la oficiul de brevete al fostei U.R.S.S. (numărul documentului, data depozitului, codul țării) |
| (47) Data eliberării brevetului   |   |
| (48) Data publicării cererii / brevetului corectat                          |   |
| (51) Clasificarea Internațională de Brevete                                 |   |
| (54) Titlul invenției   |   |
| (56) Lista documentelor referitoare la stadiul anterior                     |   |
| (57) Rezumatul sau revendicările  |   |

### INID CODES FOR BIBLIOGRAPHIC DATA IDENTIFICATION CONCERNING THE INVENTIONS

- |   |   |
|---|---|
| (11) Number of the patent   | (62) Number and filing date of an earlier patent application from which the present patent document has been divided up   |
| (13) Kind-of-document code according to WIPO Standard ST. 16                          | (71) Name of the applicant(s), code of the country, in accordance with WIPO Standard ST. 3  |
| (21) Number of the application  | (72) Name of the inventor(s) code of the country, in accordance with WIPO Standard ST. 3  |
| (22) Filing date of the application   | (73) Name of the holder(s), code of the country, in accordance with WIPO Standard ST. 3   |
| (23) Date of exhibition priority  | (74) Name of the representative in industrial property  |
| (31) Number of the priority application   | (85) Date of introducing the national procedure under the PCT   |
| (32) Filing date of the priority application  | (86) International application (regional or under the PCT): number and filing date  |
| (33) Country of the priority application, code in accordance with WIPO Standard ST. 3 | (87) International publication (regional or under the PCT): number and publication date   |
| (41) Date of publication of the application: BOPI number, year                        | (10)* Title of protection of the former USSR (verbal designation of the document, number of the document, code of the country)                                      |
| (45) Date of publication of patent granting decision: BOPI number, year               | (30)* Priority data of the applications registered with the patent office of the former USSR (number of the document, application filing date, code of the country) |
| (47) Date of issuance of patent   |   |
| (48) Date of publication of the corrected application/ patent document                |   |
| (51) International Patent Classification  |   |
| (54) Title of the invention   |   |
| (56) List of prior art documents  |   |
| (57) Abstract or claims   |   |

## КОДЫ INID (ИНИД) ДЛЯ ИДЕНТИФИКАЦИИ БИБЛИОГРАФИЧЕСКИХ ДАННЫХ, ОТНОСЯЩИЕСЯ К ИЗОБРЕТЕНИЯМ

- |  |   |
|--|---|
| (11) Номер патента   | (71) Имя заявителя (заявителей), код страны в соответствии со стандартом ST. 3 ВОИС   |
| (13) Код вида документа в соответствии со Стандартом ST. 16 ВОИС                       | (72) Имя изобретателя (изобретателей), код страны в соответствии со стандартом ST. 3 ВОИС   |
| (21) Номер заявки  | (73) Имя патентовладельца (патентовладельцев), код страны в соответствии со стандартом ST. 3 ВОИС                                     |
| (22) Дата подачи заявки  | (74) Имя представителя в области промышленной собственности   |
| (23) Дата выставочного приоритета  | (85) Дата перехода к национальной процедуре в соответствии с РСТ  |
| (31) Номер приоритетной заявки   | (86) Международная заявка (региональная или РСТ): номер и дата  |
| (32) Дата подачи приоритетной заявки   | (87) Международная публикация (региональная или РСТ): номер и дата  |
| (33) Страна приоритетной заявки, код в соответствии со стандартом ST. 3 ВОИС           | (10)* Охранный документ бывшего СССР (словесное обозначение вида документа, № документа, код страны)                                  |
| (41) Дата публикации заявки: номер BOPI и год  | (30)* Приоритетные данные заявок, зарегистрированных в Патентном Ведомстве бывшего СССР (№ документа, дата подачи заявки, код страны) |
| (45) Дата публикации решения о выдаче патента: номер BOPI и год                        |   |
| (47) Дата выдачи патента   |   |
| (48) Дата публикации скорректированной заявки/ скорректированного патентного документа |   |
| (51) Международная патентная классификация   |   |
| (54) Название изобретения  |   |
| (56) Перечень патентов-аналогов  |   |
| (57) Реферат или формула изобретения   |   |
| (62) Номер и дата подачи более ранней заявки, из которой выделен настоящий документ    |   |

## SECȚIUNILE CLASIFICĂRII INTERNAȚIONALE DE BREVETE

- |   |  |
|---|--|
| <b>A</b> - Necesități curente ale vieții          | <b>E</b> - Construcții fixe                                  |
| <b>B</b> - Tehnici industriale diverse. Transport | <b>F</b> - Mecanică. Iluminat. Încălzire. Armament. Exploziv |
| <b>C</b> - Chimie și metalurgie                   | <b>G</b> - Fizică  |
| <b>D</b> - Textile și hârtie                      | <b>H</b> - Electricitate                                     |

## INTERNATIONAL PATENT CLASSIFICATION SECTIONS

- |  |   |
|--|---|
| <b>A</b> - Human necessities                   | <b>E</b> - Fixed constructions  |
| <b>B</b> - Performing operations. Transporting | <b>F</b> - Mechanical engineering. Lighting. Heating. Weapons. Blasting |
| <b>C</b> - Chemistry. Metallurgy               | <b>G</b> - Physics  |
| <b>D</b> - Textiles. Paper                     | <b>H</b> - Electricity  |

## МЕЖДУНАРОДНАЯ ПАТЕНТНАЯ КЛАССИФИКАЦИЯ

- |  |  |
|--|--|
| <b>A</b> - Удовлетворение жизненных потребностей человека        | <b>E</b> - Строительство   |
| <b>B</b> - Различные технологические процессы. Транспортирование | <b>F</b> - Механика. Освещение. Отопление. Оружие. Взрывные работы |
| <b>C</b> - Химия и металлургия                                   | <b>G</b> - Физика  |
| <b>D</b> - Текстиль и бумага                                     | <b>H</b> - Электричество   |

### CODURILE NORMALIZATE ALE OMPI PENTRU IDENTIFICAREA TIPURILOR DE DOCUMENTE DE BREVET DE INVENȚIE, CONFORM NORMEI ST. 16

- A** – primul nivel de publicare: cerere de brevet de invenție publicată, neexaminată.
- B1** – al doilea nivel de publicare: cerere de brevet de invenție publicată, examinată (se aplică în cazul când documentul cu codul A n-a fost publicat).
- B2** – al doilea nivel de publicare: cerere de brevet de invenție publicată, examinată (se aplică în cazul când documentul cu codul A a fost publicat).
- C1** – al treilea nivel de publicare: descrierea brevetului de invenție (se aplică pentru publicare când documentul cu codul B1, B2 n-a fost publicat).
- C2** – al treilea nivel de publicare: descrierea brevetului de invenție (se aplică pentru publicarea care succedă documentul cu codul B1, B2).
- F1** – al doilea nivel de publicare: publicarea hotărârii de acordare a brevetului de invenție pe răspunderea solicitantului, fără examinarea în fond (se aplică pentru publicare când documentul cu codul A n-a fost publicat).
- F2** – al doilea nivel de publicare: publicarea hotărârii de acordare a brevetului de invenție pe răspunderea solicitantului, fără examinarea în fond (se aplică pentru publicarea care succedă documentul cu codul A).
- G1** – al treilea nivel de publicare: descrierea brevetului de invenție eliberat pe răspunderea solicitantului, fără examinarea în fond (se aplică pentru publicare când documentul cu codul F1, F2 n-a fost publicat).
- G2** – al treilea nivel de publicare: descrierea brevetului de invenție, eliberat pe răspunderea solicitantului, fără examinarea în fond (se aplică pentru publicarea care succedă documentul cu codul F1, F2).

### WIPO NORMALIZED CODES FOR IDENTIFICATION OF THE KIND OF PATENT DOCUMENTS IN ACCORDANCE WITH THE STANDARD ST. 16

- A** – 1 st level of publication: published patent application, unexamined.
- B1** – 2 nd level of publication: published patent application, examined (is applied in case the A-coded document has not been published).
- B2** – 2 nd level of publication: published patent application, examined (A published).
- C1** – 3 rd level of publication: patent specification (B1, B2 not published).
- C2** – 3 rd level of publication: patent specification (B1, B2 published).
- F1** – 2 nd level of publication: publication of decision of granting a patent at the applicant's responsibility, without substantive examination (A not published).
- F2** – 2 nd level of publication: publication of decision of granting a patent at the applicant's responsibility, without substantive examination (A published).
- G1** – 3 rd level of publication: patent specification granted at the applicant's responsibility, without substantive examination (F1, F2 not published).
- G2** – 3 rd level of publication: patent specification granted at the applicant's responsibility, without substantive examination (F1, F2 published).

### КОДЫ ВОИС ДЛЯ ИДЕНТИФИКАЦИИ РАЗЛИЧНЫХ ВИДОВ ОПУБЛИКОВАННЫХ ПАТЕНТНЫХ ДОКУМЕНТОВ В СООТВЕТСТВИИ СО СТАНДАРТОМ ST. 16 ВОИС

- A** – первый уровень публикации: опубликованная, не прошедшая экспертизу заявка на выдачу патента на изобретение.
- B1** – второй уровень публикации: опубликованная, прошедшая экспертизу заявка на выдачу патента на изобретение (применяется в публикациях, если документ с кодом A не был опубликован).
- B2** – второй уровень публикации: опубликованная, прошедшая экспертизу заявка на выдачу патента на изобретение (применяется в публикациях, которые следуют за публикациями с кодом A).
- C1** – третий уровень публикации: описание изобретения к патенту (применяется в публикациях, если документ с кодом B1, B2 не был опубликован).
- C2** – третий уровень публикации: описание изобретения к патенту (применяется в публикациях, которые следуют за публикациями с кодом B1, B2).
- F1** – второй уровень публикации: публикация решения о выдаче патента на изобретение под ответственность заявителя, без проведения экспертизы по существу (применяется в публикациях, если документ с кодом A не был опубликован).

- F2** - второй уровень публикации: публикация решения о выдаче патента на изобретение под ответственность заявителя, без проведения экспертизы по существу (применяется в публикациях, которые следуют за публикацией с кодом A).
- G1** - третий уровень публикации: описание изобретения к патенту, выданному под ответственность заявителя, без проведения экспертизы по существу (применяется в публикациях, если документы с кодом F1, F2 не были опубликованы).
- G2** - третий уровень публикации: описание изобретения к патенту, выданному под ответственность заявителя, без проведения экспертизы по существу (применяется в публикациях, которые следуют за публикацией с кодом F1, F2).

### CODURILE OMPI PENTRU CODIFICAREA TITLURILOR INFORMAȚIILOR REFERITOARE LA INVENȚII, PUBLICATE ÎN BULETINUL OFICIAL CONFORM NORMEI ST. 17

- AZ1A** Lista cererilor de brevet de invenție depuse, aranjate în ordinea numerelor de depozit
- AZ1A** Lista cererilor de brevet de invenție depuse, aranjate în ordinea claselor CIB
- AZ1A** Lista cererilor de brevet de invenție depuse, aranjate în ordinea alfabetică a numelor solicitanților
- BZ9A** Cereri de brevet de invenție publicate
- BZ9A** Lista cererilor de brevet de invenție publicate, aranjate în ordinea numerelor de depozit (semestrial)
- BZ9A** Lista cererilor de brevet de invenție publicate, aranjate în ordinea claselor CIB (semestrial)
- BZ9A** Lista cererilor de brevet de invenție publicate, aranjate în ordinea alfabetică a numelor titularilor (semestrial)
- BZ9A** Lista cererilor de brevet de invenție publicate, aranjate în ordinea alfabetică a numelor solicitanților (semestrial)
- FF9A** Brevete de invenție acordate
- FF9A** Lista brevetelor de invenție acordate, aranjate în ordinea numerelor de brevete (semestrial)
- FF9A** Lista brevetelor de invenție acordate, aranjate în ordinea claselor CIB (semestrial)
- FF9A** Lista brevetelor de invenție acordate, aranjate în ordinea alfabetică a numelor inventatorilor (semestrial)
- FF9A** Lista brevetelor de invenție acordate, aranjate în ordinea alfabetică a numelor titularilor (semestrial)
- FG9A** Lista brevetelor de invenție eliberate

### WIPO CODES ON CODING OF HEADINGS OF INFORMATION CONCERNING INVENTIONS MADE IN THE OFFICIAL BULLETIN OF INDUSTRIAL PROPERTY IN ACCORDANCE WITH THE STANDARD ST. 17

- AZ1A** Numerical index of filed patent applications
- AZ1A** Subject index of filed patent applications
- AZ1A** Name index of applicants of filed patent applications
- BZ9A** Published patent applications
- BZ9A** Numerical index of published patent applications (half-yearly)
- BZ9A** Subject index of published patent applications (half-yearly)
- BZ9A** Name index of applicants of published patent applications (half-yearly)
- FF9A** Granted patents for inventions
- FF9A** Numerical index of granted patents for inventions (half-yearly)
- FF9A** Subject index of granted patents for inventions (half-yearly)
- FF9A** Name index of inventors of granted patents for inventions (half-yearly)
- FF9A** Name index of patent owners of granted patents for inventions (half-yearly)
- FG9A** List of granted patents for inventions

**КОДЫ ВОИС ДЛЯ КОДИРОВАНИЯ ЗАГОЛОВКОВ ИНФОРМАЦИИ,  
ОТНОСЯЩЕЙСЯ К ИЗОБРЕТЕНИЯМ, ПУБЛИКУЕМОЙ В ОФИЦИАЛЬНОМ  
БЮЛЛЕТЕНЕ В СООТВЕТСТВИИ СО СТАНДАРТОМ ST. 17**

- |   |   |
|---|---|
| <b>AZ1A</b> Нумерационный указатель поданных заявок на патенты на изобретения                       | <b>FF9A</b> Заявки на патенты на изобретения, по которым приняты решения о выдаче патента   |
| <b>AZ1A</b> Систематический указатель поданных заявок на патенты на изобретения                     | <b>FF9A</b> Нумерационный указатель заявок на изобретения, по которым приняты решения о выдаче патентов (полугодовой)                   |
| <b>AZ1A</b> Именной указатель поданных заявок на патенты на изобретения                             | <b>FF9A</b> Систематический указатель заявок на изобретения, по которым приняты решения о выдаче патентов (полугодовой)                 |
| <b>BZ9A</b> Опубликованные заявки на патенты на изобретения   | <b>FF9A</b> Именной указатель авторов изобретений по заявкам, по которым приняты решения о выдаче патентов (полугодовой)                |
| <b>BZ9A</b> Нумерационный указатель опубликованных заявок на патенты на изобретения (полугодовой)   | <b>FF9A</b> Именной указатель владельцев патентов на изобретения, по заявкам на которые приняты решения о выдаче патентов (полугодовой) |
| <b>BZ9A</b> Систематический указатель опубликованных заявок на патенты на изобретения (полугодовой) | <b>FG9A</b> Перечень выданных патентов на изобретения   |
| <b>BZ9A</b> Именной указатель опубликованных заявок на патенты на изобретения (полугодовой)         |   |

## BZ9A Cereri de brevet / Applications on inventions / Заявки на изобретения

**P**ublicarea în BOPI a cererilor de brevet de invenție asigură solicitantului o protecție provizorie, în condițiile prevăzute de art. 26 din Legea nr. 461/1995 privind brevetele de invenție, modificată și completată prin legile nr. 788-XII din 26.03.1996, nr. 1079-XIV din 23.06.2000, nr. 1446-XV din 08.11.2002 și nr. 469-XV din 21.11.2003. Descrierile cererilor de brevet de invenție, ale căror rezumate sunt publicate în numărul de față, se află în biblioteca AGEPI – accesibile publicului – și pot fi consultate direct sau se pot comanda copii, contra cost.

Datele privind depozitele internaționale înregistrate conform Tratatului PCT, la care Republica Moldova este parte, se publică în limba engleză în săptămânalul PCT GAZETTE. Săptămânalul, editat pe suport electronic, include datele bibliografice, rezumatul și desenele, după caz. Săptămânalul este expus în biblioteca AGEPI, accesibil publicului. Descrierile cererilor internaționale de brevet de invenție, ale căror rezumate sunt publicate în PCT GAZETTE, se află în biblioteca AGEPI, accesibile publicului, și pot fi consultate direct sau se pot comanda copii, contra cost.

Datele privind depozitele de brevete eurasiatice înregistrate conform Convenției privind brevetul eurasiatic, la care Republica Moldova este parte, se publică în limba rusă în Buletinul Oficiului Eurasiatic de Brevete (Бюллетень Евразийского Патентного Ведомства). Buletinul include datele bibliografice, rezumatul și desenele, după caz. Buletinul este expus de asemenea în biblioteca AGEPI, accesibil publicului. Descrierile cererilor și ale brevetelor de invenție eurasiatice se află la biblioteca AGEPI.

**P**ublication of patent applications in the BOPI, provides for the applicant a provisional protection in accordance with Article 26 of the Law on Patents for Inventions No 461/1995, amended and completed by the laws No 788-XII of March 26, 1996, No 1079-XIV of June 23, 2000, No 1446-XV of November 08, 2002 and No 469-XV of November 21, 2003. Descriptions of the patent applications, the abstracts of which are published in this Official Bulletin issue, are available to the public in the AGEPI library and may be consulted directly or copies may be ordered for payment of an additional fee.

Data concerning the international applications under the PCT to which the Republic of Moldova is party, are published in English in the weekly PCT GAZETTE. The weekly published on the electronic carrier includes bibliographic data, abstracts and drawings, if necessary. The weekly is available for public in the AGEPI library. Descriptions of the international patent applications, the abstracts of which are published in the PCT GAZETTE are present in the AGEPI library, available for public, and may be consulted directly or copies may be ordered for payment of an additional fee.

Data concerning the Eurasian patent applications registered in accordance with the Eurasian Patent Convention (EAPC), to which the Republic of Moldova is party, are published in Russian in the Official Bulletin of the Eurasian Patent Office. It includes the bibliographic data, abstracts and drawings, if necessary. The Official Bulletin is also available for public in the AGEPI library. Descriptions of the Eurasian applications and patents for inventions are available in the AGEPI library.

Публикация заявок на изобретения в BOPI обеспечивает заявителю временную охрану на условиях, предусмотренных в ст. 26 Закона о патентах на изобретения № 461-XIII от 18 мая 1995 г., измененного и дополненного на основании законов № 788-XII от 26.03.1996 г., № 1079-XIV от 23.06.2000 г., № 1446-XV от 08.11.2002 г. и № 469-XV от 21.11.2003 г.

Описания к заявкам на патенты на изобретения, рефераты которых опубликованы в BOPI, находятся в читальном зале библиотеки AGEPI, общедоступны для ознакомления, а за дополнительную плату могут быть заказаны их копии.

Сведения о международных заявках, зарегистрированных в соответствии с Договором о патентной кооперации (PCT), участницей которого является Республика Молдова, публикуются на английском языке в еженедельнике PCT GAZETTE. В еженедельнике, изданном на электронном носителе, приводятся библиографические данные, реферат и, если необходимо, чертеж. Еженедельник общедоступен в библиотеке AGEPI. Описания к международным заявкам на патенты на изобретения, рефераты которых опубликованы в PCT GAZETTE, находятся в читальном зале библиотеки AGEPI, общедоступны для ознакомления, а за дополнительную плату могут быть заказаны их копии.

Сведения о заявках на выдачу евразийских патентов в соответствии с Евразийской патентной конвенцией, участницей которой является Республика Молдова, публикуются на русском языке в Бюллетене Евразийского патентного ведомства. В Бюллетене приводятся библиографические данные, реферат и, если необходимо, чертеж. Бюллетень общедоступен в библиотеке AGEPI. Описания к евразийским заявкам и патентам на изобретения находятся в фонде библиотеки AGEPI.

(21) **a 2003 0205 (13) A**  
 (51)<sup>7</sup> **A 01 B 39/08**  
 (22) 2003.08.12  
 (71)(72) HÂNCU Nicolae, MD

(54) **Motocultivator**

(57) Invenția se referă la industria constructoare de mașini agricole, în particular la mașini portabile pentru afânarea solului, combaterea buruienilor, mușuroirea plantelor pe soluri mijlocii și ușoare.

Motocultivatorul conține un motor, un reductor în două trepte cu pinioane conice și cilindrice cu mărimi mici de gabarit, freză verticală cu lățimea reglabilă de 170...300 mm, ajustată la reductor. Reductorul și motorul sunt amplasate pe mânerul de susținere și de conducere. De mâner este legată o curea pentru comoditatea lucrului cu motocultivatorul.

Revendicări: 1

Figuri: 2

\*  
\* \*

(54) **Motor cultivator**

(57) The invention relates to the agricultural machinery industry, in particular to the portable machines for soil loosening, weed control, plant covering on medium and light soils.

The motor cultivator contains a motor, a double-reduction gear with bevel and cylindrical pinions of small overall dimensions, a vertical tiller with regulable width of 170...300 mm, attached to the reduction gear. The reduction gear and the motor are placed onto the support and control handle. To the handle there is fastened the support belt for the ease of working with the motor cultivator.

Claims: 1

Fig.: 2

\*  
\* \*

(54) **Мотокультиватор**

(57) Изобретение относится к сельскохозяйственному машиностроению, в частности к переносным машинам для рыхления почвы, уничтожения сорняков, окуливания растений на среднем и легком грунте.

Мотокультиватор содержит двигатель, двухступенчатый редуктор с коническими и ци-

линдрическими шестернями малых габаритных размеров, вертикальную фрезу с регулируемой шириной 170...300 мм, присоединенную к редуктору. Редуктор с двигателем установлены на ручке поддержки и управления. К ручке прикреплен ремень для удобства работы с мотокультиватором.

П. формулы: 1

Фиг.: 2

(21) **a 2003 0167 (13) A**

(51)<sup>7</sup> **B 60 R 19/20, 21/34**

(22) 2003.07.11

(71)(72) TAMAZLÎCARI Mihail, MD

(54) **Amortizor de vehicul**

(57) Invenția se referă la mijloacele de transport, în special la amortizorul de vehicul.

Amortizorul de vehicul conține un element purtător și un element de absorbție a energiei fixat pe primul. Elementul de absorbție a energiei este executat în formă de cameră ermetică din material elastic, umplută cu gaz sub presiune și dotată cu o supapă de admisiune și una sau câteva supape de evacuare de siguranță. Supapele de evacuare de siguranță au diverse praguri de operație. Camera ermetică conține un perete despărțitor vertical din material elastic, ce o desparte în două camere ermetice, dotate cu supape de admisiune și de evacuare de siguranță.

Revendicări: 3

Figuri: 4

\*  
\* \*

(54) **Vehicle bumper**

(57) The invention relates to the transport facilities, in particular to the vehicle bumper.

The vehicle bumper contains a bearing element and an energy absorbing element fixed onto the first one. The energy absorbing element is made in the form of a hermetic chamber of elastic material, filled up with gas under pressure and provided with an inlet valve and one or several safety discharge valves. The safety discharge valves have different operation threshold. The hermetic chamber contains

a vertical partition of elastic material, dividing it into two hermetic chambers, equipped with inlet and safety discharge valves.

Claims: 3

Fig.: 4

\*  
\* \*

(54) **Бампер транспортного средства**

(57) Изобретение относится к транспортным средствам, в частности к бамперу транспортного средства.

Бампер транспортного средства содержит несущий элемент и закрепленный на нем энергопоглощающий элемент. Энергопоглощающий элемент выполнен в виде герметичной камеры из эластичного материала, заполненной газом под давлением и снабженной впускным и одним или более предохранительными выпускными клапанами. Предохранительные выпускные клапаны имеют различный порог срабатывания. Герметичная камера содержит вертикальную перегородку из эластичного материала, разделяющую ее на две герметичные камеры, снабженные впускными и предохранительными выпускными клапанами.

П. формулы: 3

Фиг.: 4

(21) **a 2003 0208 (13) A**

(51)<sup>7</sup> **C 02 F 5/00**

(22) 2003.08.22

(71) MGM S.R.L., FIRMĂ DE PRODUCȚIE ȘI COMERȚ, MD; UNIVERSITATEA DE STAT DIN MOLDOVA, MD

(72) COVALIOV Victor, MD; MOȘCOVICI Mihail, MD; POLEACOV Mihail, MD; PIRIN Evghenii, MD; COVALIOVA Olga, MD

(54) **Procedeu de dedurizare a apei fără aplicarea reactivului și instalație pentru realizarea acestuia**

(57) Invenția se referă la procedeele de scădere a durtății apei, provocată de sărurile de calciu și magneziu, și poate fi utilizată pentru preîntâmpinarea formării pietrei de cazan.

Esența invenției constă în aceea că procedeul de dedurizare a apei fără aplicarea reactivului include prelucrarea ei în flux la acțiunea

câmpului de frecvență joasă cu unde magnetice, totodată, apa este supusă prelucrării de stabilizare suplimentară prin magnetofluidizare la mișcarea haotică vibratoare a particulelor sferice de hexaferit de bariu, magnetizate până la saturație, în câmp electromagnetic variabil cu mărirea inducției de 0,05...0,08 Tl, cu trecerea ulterioară a apei printr-o umplutură din materiale inerte și separarea suspensiei disperse. Procedeu de prelucrare magnetică se efectuează cu frecvența de 50...70 kHz și viteza fluxului de apă de 2...4 m/min.

Procedeu propus se realizează într-o instalație care include un generator 11 cu microprocesor al radiației de frecvență joasă, un emițător 7 cu izolator și o conductă 2 cu apă curgătoare. Noutatea constă în aceea că instalația conține suplimentar un rezervor de expansiune cilindric 14, executat din două părți cu diametru diferit. Partea de sus a rezervorului de expansiune 14 este separată de partea de jos printr-o plasă 15 cu umplutura 16. Partea inferioară 17 a rezervorului cu un diametru mai mic, pe partea exterioară a căruia este amplasat un solenoid 18, este umplută cu încărcătură sferică magnetică 20 și este unită cu țeava de scurgere 22, situată coaxial în rezervorul de expansiune. Partea superioară a țevii de scurgere 22 conține un sistem de distribuire 23 pentru irigarea umpluturii 16 și evacuarea apei în separator 25. Emițătorul 7 este executat din foiță dielectrică 8 în formă de cilindru deschis.

Revendicări: 4

Figuri: 2

\*  
\* \*

(54) **Process for water softening without chemical reagents and device for realization thereof**

(57) The invention relates to the processes for reducing the water hardness, caused by the calcium and magnesium salts and may be used for preventing the scale formation.

Summary of the invention consists in that the process includes treatment of the water in the flow on the action of the low-frequency field of magnetic waves moreover the water is subjected to the additional stabilization treatment by magnetic liquefaction carried out at the vi-

bratory random motion of the spherical particles of barium hexaferrite, magnetized to saturation in the variable electromagnetic field with the induction value of 0,05...0,08 Tl, with subsequent passage and filtration thereof through inert materials filler, and separation of the fine-dispersive suspension. The process for magnetic treatment is carried out at the field frequency of 50...70 kHz and the water flow speed of 2...4 m/min.

The proposed process is realized by a device including a generator 11 with microprocessor of low-frequency radiation, an emitter 7 with insulator and a pipe-line 2 with circulating water. Novelty consists in that the device additionally contains a cylindrical tank-expander 14, made of two parts with different diameter. The upper part of the tank-expander 14 is separated from the lower part by a net 15 and filled with the filler 16. The lower part 17 of a smaller diameter, onto the outside of which there is placed a solenoid 18, is filled with spherical magnetic charge 20 and joined with the overflow pipe 22, coaxially placed into the tank-expander. The upper part of the overflow pipe 22 contains a distribution system 23 for irrigation of the filler 16 and water outlet into the separator 25. The emitter 7 is made of dielectric foil 8 in the form of unclosing cylinder.

магнитном поле с величиной индукции 0,05...0,08 Тл, с последующим ее протоком через наполнитель из инертных материалов, и сепарационным отделением мелкодисперсных взвесей. Процесс магнитной обработки проводят при частоте 50...70 кГц и скорости потока 2...4 м/мин. Предложенный способ реализуется устройством, содержащим генератор 11 с микропроцессором низкочастотного радиоизлучения, излучатель 7 с изолятором и трубопровод 2 циркулирующей воды. Новым является то, что устройство дополнительно содержит цилиндрический бак-расширитель 14, выполненный из двух частей разного диаметра. Верхняя часть бака-расширителя 14 отделена от нижней сеткой 15 и заполнена наполнителем 16. Нижняя часть 17 меньшего диаметра, на внешней части которого размещен соленоид 18, заполнена сферической магнитной загрузкой 20 и соединена с коаксиально размещенной в баке-расширителе переточной трубой 22. Верхняя часть переточной трубы 22 содержит распределительную систему 23 для орошения наполнителя 16 и отвода воды на сепаратор 25. Излучатель 7 выполнен на фольгированном диэлектрике 8 в виде несмыкающегося цилиндра.

Claims: 4

Fig.: 2

П. формулы: 4

Фиг.: 2

\*  
\* \*

(54) **Способ безреагентного умягчения воды и устройство для его осуществления**

(57) Изобретение относится к способам снижения жесткости воды, вызываемой солями кальция и магния и может быть использовано для предотвращения образования накипи.

Сущность изобретения заключается в том, что способ безреагентного умягчения воды включает обработку воды в протоке при воздействии низкочастотного поля магнитных волн, кроме того, вода подвергается дополнительной стабилизационной обработке путем ее магнитоожигения, осуществляемого при вибрационном хаотическом движении сферических частиц из гексаферрита бария, намагниченных до насыщения, в переменном электро-

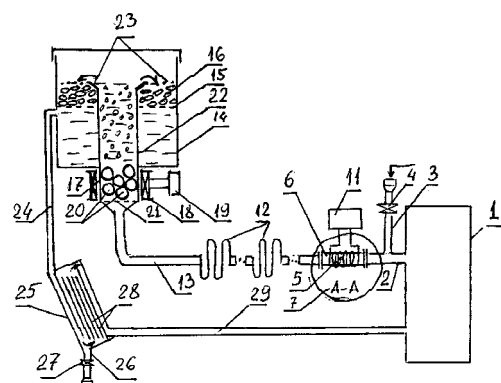

(21) a 2003 0216 (13) A

(51)<sup>7</sup> F 04 C 2/00, 2/08, 2/24, 18/00, 18/08, 18/24

(22) 2003.09.09

(71)(72) PANUȘ Eugen, MD

(74) MARGINE Ion

(54) **Pompă cu două rotoare**

(57) Pompa cu două rotoare conține un corp cu canale de admisiune și de evacuare, două rotoare identice cu câte trei palete sincronizate cinematic, iar axele de simetrie ale paletelor sunt amplasate sub un unghi de 120°. Suprafața de lucru a paletelor este formată de o curbă evolventă, pentru construirea căreia centrul circumferinței teoretice a angrenajului dintre rotoare coincide cu centrul triunghiului, care este baza prisme triunghiulare, în care se înscrie rotorul. Relația dintre raza circumferinței și latura triunghiului este redată prin formula

$$R_t = \frac{a\sqrt{3}}{3}, \text{ unde } R_t \text{ este raza circumferinței teoretice, iar } a \text{ este latura triunghiului.}$$

Revendicări: 1

Figuri: 2

\*  
\* \*

(54) **Pump with two rotors**

(57) The pump with two rotors contains a body with admission and discharge ducts, two identical rotors with three kinematically synchronized blades, and the axes of symmetry of the blades are placed at an angle of 120°. The working surface of the blade is formed by an evolvent curve, for the construction of which the centre of theoretical circumference of the engagement between the rotors coincides with the centre of the triangle, being the base of the triangular prism, wherein the rotor is inscribed. The relationship between the radius of circumference and the triangle side is reproduced by means of the formula  $R_t = \frac{a\sqrt{3}}{3}$ , where  $R_t$  is the radius of theoretical circumference and  $a$  is the triangle side.

Claims: 1

Fig.: 2

\*  
\* \*

(54) **Насос с двумя роторами**

(57) Насос с двумя роторами содержит корпус с приемным и эвакуационным каналами, два идентичных ротора с тремя лопастями, которые кинематически синхронизированы между собой, а оси симметрии лопастей расположены под углом 120°. Рабочая

поверхность лопасти сформирована развернутой дугой, для конструирования которой центр теоретической окружности зубчатого сцепления между роторами совпадает с центром треугольника, являющегося основанием треугольной призмы, в которую вписывается ротор. Зависимость между радиусом окружности и стороной треугольника воспроизводится посредством формулы  $R_t = \frac{a\sqrt{3}}{3}$ , где  $R_t$  - радиус теоретической окружности и  $a$  - сторона треугольника.

П. формулы: 1

Фиг.: 2

(21) **a 2003 0234 (13) A**

(51)<sup>7</sup> **H 02 P 9/46; F 03 D 7/00**

(22) 2003.09.19

(71) INSTITUTUL DE ENERGETICĂ AL ACADEMIEI DE ȘTIINȚE A REPUBLICII MOLDOVA, MD

(72) BERZAN Vladimir, MD; BĂRLĂDEANU Alexandru, MD; TÎRȘU Mihai, MD; LUMER Inna, MD; POSTORONCA Sveatoslav, MD; ERMURACHI Iurie, MD

(54) **Dispozitiv de excitare și stabilizare a tensiunii generatorului asincron cu acționare de la motorul eolian**

(57) Invenția se referă la domeniul electrotehnicii și energeticii eoliene și poate fi utilizată în instalațiile eoliene de convertizare a energiei cinetice a vântului în energie electrică. Dispozitivul conține aeromotor, generator asincron, redresor, baterie de condensatoare conectată la bornele generatorului și la redresor, două traductoare de tensiune, totodată, o ieșire a primului traductor este conectată la bateria de condensatoare. Releul electromagnetic cu contacte normal închise și contacte normal deschise asigură conexiunea condensatoarelor conectate la bobina de excitație a generatorului la comanda primului traductor de tensiune. Contactele normal închise scurtcircuitază ieșirile ambelor baterii de condensatoare și intrările redresorului trifazat, asigurând conexiunea lor galvanică comună. Intrările traductoarelor de tensiune unu și doi sunt unite în paralel, iar ieșirea traductorului de tensiune doi, prin modulatorul timp-impuls, dirijează funcționarea cheii

electronice conectate în paralel cu rezistorul activ care constituie sarcina redresorului trifazat. Traductoarele de tensiune au caracteristici de funcționare de tip histerezis, iar bucla de histerezis a primului traductor este mai mare decât bucla de histerezis a traductorului al doilea ce dirijează cheia electronică.

Revendicări: 1

Figuri: 1

\*  
\* \*

(54) **Device for exciting and stabilizing the voltage of the windmill-operated induction generator**

(57) The invention relates to the field of electrical engineering and wind-power engineering and may be used in the wind turbine generators for wind flow kinetic power conversion into electric power.

The device contains a windmill, an induction generator, a rectifier, a capacitor bank, connected to the inducing winding of the generator, and to the rectifier, and two voltage transducers, the output of the first transducer being connected to the leads of the capacitor bank. The electromagnetic relay with break and make contacts provides for the connection of the connected capacitors to the inducing winding of the generator according to the signal of the first voltage transducer. The break contacts provide for the short-circuit of the outputs of both capacitor banks and of the inputs of the three-phase rectifier, providing their galvanic connection. The inputs of the first and second voltage transducers are connected in parallel and the output of the second transducer, by the time-to-pulse converter, controls the electronic switch functioning, which is connected in parallel to the resistance which is the loop of the three-phase rectifier. The voltage transducers have hysteresis operation characteristics and the hysteresis loop of the first transducer is broader than the hysteresis loop of the second transducer controlling the electronic switch opening.

Claims: 1

Fig.: 1

\*  
\* \*

(54) **Устройство возбуждения и стабилизации напряжения асинхронного генератора с приводом от ветродвигателя**

(57) Изобретение относится к области электротехники и ветроэнергетики и может быть использовано в составе ветроагрегатов для преобразования кинетической энергии ветрового потока в электрическую энергию. Устройство содержит ветродвигатель, асинхронный генератор, выпрямитель, батарею конденсаторов, постоянно подключенную к рабочей обмотке генератора и к выпрямителю, два датчика напряжения, причем выход первого датчика подключен к выводам батареи конденсаторов. Электромагнитное реле с нормально замкнутыми и нормально разомкнутыми контактами обеспечивает присоединение подключаемых конденсаторов к рабочей обмотке генератора по сигналу первого датчика напряжения. Нормально замкнутые контакты замыкают выходы обеих батарей конденсаторов и входы трехфазного выпрямителя, обеспечивая их гальваническое соединение. Входы первого и второго датчиков напряжения параллельно соединены, а выход второго датчика, через преобразователь время-импульс, управляет электронным ключом, который соединен параллельно с активным сопротивлением, являющимся нагрузкой для трехфазного выпрямителя. Датчики напряжения имеют гистерезисные характеристики срабатывания, а петля гистерезиса первого датчика более широкая, чем петля гистерезиса второго датчика, который управляет электронным ключом.

П. формулы: 1

Фиг.: 1

(21) **a 2004 0174 (13) A**

(51)<sup>7</sup> **H 03 G 3/32**

(22) 2004.07.08

(31) a 2004 0014

(32) 2004.03.05

(33) MD

(71)(72) COVALENCO Ion, MD

(54) **Metodă și aparat de control al canalelor audio la autovehicule**

- (57) Invenția se referă la echipamentul autovehiculelor și poate fi utilizată în sistemele lor audio.

Metoda constă în aceea că semnalul audio, alcătuit din M canale audio de intrare, se transformă de procesorul de semnale în N canale audio de ieșire. Numărul K de canale transformate din M canale audio este calculat de un dispozitiv de control, în funcție de informația privind viteza autovehiculului, care vine de la generatorul de impulsuri de viteză și sunt transmise la intrarea procesorului de semnale. M, N și K sunt numere naturale, totodată, K este mai mic sau egal cu M și mai mare sau egal cu N.

Aparatul de control al multipelelor canale audio conține un decoder cu regim multicanal predeterminat, care se unește cu un procesor de semnale. Procesorul de semnale este unit cu amplificatoarele de sunet. Panoul de control pentru consumator este unit cu dispozitivul de control și generatorul impulsurilor de viteză.

Revendicări: 6

Figuri: 3

\*  
\* \*

- (54) **Method and apparatus of audio channel control to motor vehicles**

- (57) The invention relates to the equipment of motor vehicles and may be used in audio systems thereof.

The method consists in that the audio signal, including M input audio channels, is transformed by the signal processor in N output audio channels. The number of transformed K channels from the M audio channels is calculated by a monitoring device, depending on the information about the motor vehicle's speed, received from the speed pulse generator and is transmitted to the signal processor input. M, N and K are natural numbers, K be-

ing smaller or equal to M and greater or equal to N.

The apparatus for multiple audio channels control contains a decoder with predetermined multichannel operation, connected to a signal processor. The signal processor is connected to the audio amplifiers. The control panel for the user is connected to the control device and the speed pulse generator.

Claims: 6

Fig.: 3

\*  
\* \*

- (54) **Метод и аппарат контроля аудиоканалов для автомобилей**

- (57) Изобретение относится к оборудованию автомобилей и может быть использовано в их аудиосистемах.

Метод заключается в том, что аудиосигнал, состоящий из M входящих аудиоканалов, трансформируется процессором сигналов в N выходящие аудиоканалы. Число трансформированных K каналов из M аудиоканалов вычисляются контролирующим устройством, в зависимости от информации о скорости автомобиля, поступающей от генератора импульсов скорости и подаются на вход процессора сигналов. M, N и K - натуральные числа, причем K меньше или равно M и больше или равно N.

Аппарат контроля множества аудиоканалов содержит декодер с заданным многоканальным режимом, соединенный с процессором сигналов. Процессор сигналов соединен с усилителями звука. Панель контроля для пользователя соединена с устройством контроля и генератором импульсов скорости.

П. формулы: 6

Фиг.: 3

## **FF9A Brevete de invenție acordate / Granted patents on inventions / Изобретения, по которым приняты решения о выдаче патентов**

**O**rice persoană interesată are dreptul să ceară, în scris și motivat, la AGEPI revocarea în tot sau în parte a hotărârii de acordare a brevetului în termen de 6 luni de la 31 martie 2005 pentru neîndeplinirea cel puțin a uneia dintre condițiile prevăzute de art. 4-8 din Legea nr. 461/1995 privind brevetele de invenție, modificată și completată prin legile nr. 788-XII din 26.03.1996, nr. 1079-XIV din 23.06.2000, nr. 1446-XV din 08.11.2002 și nr. 469-XV din 21.11.2003.

**A**ny person concerned may file with the AGEPI a written reasoned declaration of opposition to any decision to grant a patent within six months as from March 31, 2005 if any one of the conditions set out in Articles 4 to 8 of the Law on Patents for Inventions No 461/1995, amended and completed by the laws No 788-XII of March 26, 1996, No 1079-XIV of June 23, 2000, No 1446-XV of November 08, 2002 and No 469-XV of November 21, 2003 has not been met.

**Л**юбое заинтересованное лицо вправе подать в AGEPI в письменном виде мотивированное ходатайство о полном или частичном аннулировании решения о выдаче патента в течение 6 месяцев с 31 марта 2005 г., если не было выполнено хотя бы одно из условий, предусмотренных статьями 4-8 Закона о патентах на изобретения № 461-XIII от 18 мая 1995 г., измененного и дополненного на основании законов № 788-XII от 26.03.1996 г., № 1079-XIV от 23.06.2000 г., № 1446-XV от 08.11.2002 г. и № 469-XV от 21.11.2003 г.

- (11) **2715 (13) B2**  
 (51)<sup>7</sup> **A 01 F 29/00, 29/06; A 01 D 49/00**  
 (21) a 2002 0007  
 (22) 2001.12.25  
 (71)(72)(73) IVANCENCO Alexei, MD; IVANCENCO Serghei, MD
- (54) **Dispozitiv pentru tăierea tulpinilor de plante**  
 (57) Invenția se referă la industria constructoare de mașini agricole și este destinată pentru fărâmițarea tulpinilor de plante, viței de vie etc. Dispozitivul pentru tăierea tulpinilor de plante conține, fixat pe arborele de acționare, un tambur cu cuțite, cu elemente de tăiere amplasate pe linie elicoidală și un contracuțit plan amplasat imobil, profilul muchiilor de tăiere ale căruia și profilul elementelor de tăiere ale tamburului, respectiv, sunt executate în formă de V. Nou este aceea că unghiul  $\varphi$  al profilului muchiilor de tăiere în formă de V constituie  $15^\circ \dots 60^\circ$ . Tamburul cu cuțite este executat dintr-un set de discuri montate astfel, că elementele de tăiere fixate pe marginea fiecăruia din ele sunt amplasate pe o linie, unghiul  $\beta$  al înclinării căreia constituie  $2^\circ \dots 20^\circ$  față de axul tamburului. Ascuțirea muchiei de tăiere a fiecărui element de tăiere în direcție radială este executată dublă, iar unghiul  $\alpha$  al ascuțirii muchiei față de suprafața contracuțitului constituie  $0 \dots 17^\circ$ . Contracuțitul este executat compus și conține un set de elemente de tăiere fixate pe bază plană.

Revendicări: 2

Figuri: 5

\*  
\* \*

- (54) **Device for cutting plant stalks**  
 (57) The invention relates to the field of agricultural machinery industry and is meant for chopping of plant stalks, vine, etc.  
 The device for cutting plant stalks contains a cutting drum, fixed onto the drive shaft with cutting elements placed in a helical line and an immovably placed plane counterknife, the profile of the cutting edges of which and the profile of the drum's cutting elements, correspondingly, are made V-shaped. Novelty consists in that the angle  $\varphi$  of the V-shaped cutting edges profile constitutes  $15^\circ \dots 60^\circ$ . The cutting drum is made of a set of disks, mounted so

that the cutting elements fixed to the periphery of each of them are placed in a line, the slope angle  $\beta$  of which constitutes  $2^\circ \dots 20^\circ$  about the drum axle. The sharpening of the cutting edge of each cutting element in radial direction is made double and the angle  $\alpha$  of its sharpening about the surface of the counterknife constitutes  $0 \dots 17^\circ$ . The counterknife is made compound and contains a set of cutting elements fixed onto a plane base.

Claims: 2

Fig.: 5

\*  
\* \*

- (54) **Устройство для резки стеблей растений**  
 (57) Изобретение относится к области сельскохозяйственного машиностроения и предназначено для измельчения растительных стеблей, виноградной лозы и др.  
 Устройство для резки стеблей растений содержит закрепленный на приводном валу ножевой барабан с расположенными по винтовой линии режущими элементами и неподвижно установленный плоский контрнож, профиль режущих кромок которого и профиль режущих элементов барабана, соответственно, выполнены V-образными. Новым является то, что угол  $\varphi$  профиля V-образных режущих кромок составляет  $15^\circ \dots 60^\circ$ . Ножевой барабан выполнен из набора дисков, которые смонтированы так, что закрепленные на периферии каждого из них режущие элементы расположены по линии, угол  $\beta$  наклона которой относительно оси барабана составляет  $2^\circ \dots 20^\circ$ . Заточка режущей кромки каждого режущего элемента в радиальном направлении выполнена двойной, а угол  $\alpha$  ее заточки относительно поверхности контрножа составляет  $0 \dots 17^\circ$ . Контрнож выполнен составным и содержит набор режущих элементов, закрепленных на плоском основании.

П. формулы: 2

Фиг.: 5

(11) **2716 (13) F1**  
 (51)<sup>7</sup> **A 01 N 43/08, 43/12, 45/00; A 01 C 1/06; C 07 J 71/00**

(21) a 2004 0087

(22) 2004.04.13

(71)(73) INSTITUTUL DE GENETICĂ AL ACADEMIEI DE ȘTIINȚE A REPUBLICII MOLDOVA, MD

(72) LUPAȘCU Galina, MD; SAȘCO Elena, MD; MASCENCO Natalia, MD; CHINTEA Pavel, MD

(54) **Antistresant pentru grâul comun de toamnă**

(57) Invenția se referă la agricultură și poate fi aplicată la cultivarea grâului comun de toamnă în condiții nefavorabile.

În calitate de antistresant pentru grâul comun de toamnă se propune soluția apoasă de extract sumar de glicozide steroidice din semințe de *Trigonella foenum graecum* L. cu concentrația de  $10^{-5}$ ... $10^{-3}\%$ .

Rezultatul constă în sporirea rezistenței complexe a grâului comun de toamnă la fuzarioză și temperatură scăzută.

Revendicări: 1

\*  
\* \*

(54) **Antistressor for winter common wheat**

(57) The invention relates to agriculture and may be used in the cultivation of winter common wheat in unfavorable conditions.

As antistressor for winter common wheat is proposed an aqueous solution of total extract of steroid glycosides from *Trigonella foenum graecum* L. seeds with a concentration of  $10^{-5}$ ... $10^{-3}\%$ .

The result consists in increasing the complex resistance of the winter common wheat to fusarirose and low temperature.

Claims: 1

\*  
\* \*

(54) **Антистрессант для озимой мягкой пшеницы**

(57) Изобретение относится к сельскому хозяйству и может быть применено при культивировании озимой мягкой пшеницы в неблагоприятных условиях.

В качестве антистрессанта для озимой мягкой пшеницы предлагается  $10^{-5}$ ... $10^{-3}\%$ -ный водный раствор суммарного экстракта стероидных гликозидов из семян *Trigonella foenum graecum* L.

Результат состоит в повышении комплексной устойчивости озимой мягкой пшеницы к фузариозу и пониженной температуре.

П. формулы: 1

(11) **2717 (13) F1**

(51)<sup>7</sup> **A 01 N 43/08, 45/00; C 07 J 71/00; C 07 H 3/06**

(21) a 2004 0088

(22) 2004.04.13

(71)(73) INSTITUTUL DE GENETICĂ AL ACADEMIEI DE ȘTIINȚE A REPUBLICII MOLDOVA, MD

(72) ȘVEȚ Ștefan, MD; CHINTEA Pavel, MD; LUPAȘCU Galina, MD; SAȘCO Elena, MD

(54) **Compus ce reprimă creșterea și dezvoltarea fungilor *Fusarium oxysporum***

(57) Invenția se referă la agricultură, și anume la un compus care poate fi utilizat pentru protecția plantelor contra fuzariozei radiculare.

În calitate de compus ce reprimă creșterea și dezvoltarea fungilor *Fusarium oxysporum* este propusă 3-O- $\{[\alpha\text{-L-ramnopiranozil}(1\rightarrow3)]\text{-}[\beta\text{-D-glucopiranozil}(1\rightarrow2)]\text{-}\beta\text{-D-glucopiranozidă}\}\text{-}[(25\text{R})\text{-furost-5-en-3}\beta,22\alpha,26\text{-trioil}]\text{-}26\text{-O-}\beta\text{-D-glucopiranozida}$ .

Revendicări: 1

\*  
\* \*

(54) **Compound inhibiting the growth and development of *Fusarium oxysporum* fungi**

(57) The invention refers to agriculture, namely to a compound that may be used for plant protection from fusarirose root rot.

As compound inhibiting the growth and development of *Fusarium oxysporum* fungi is proposed 3-O- $\{[\alpha\text{-L-rhamnopyranosyl}(1\rightarrow3)]\text{-}[\beta\text{-D-glucopyranosyl}(1\rightarrow2)]\text{-}\beta\text{-D-glucopyranoside}\}\text{-}[(25\text{R})\text{-furost-5-en-3}\beta,22\alpha,26\text{-trioil}]\text{-}26\text{-O-}\beta\text{-D-glucopyranoside}$ .

Claims: 1

\*  
\* \*

(54) **Соединение, подавляющее рост и развитие грибов *Fusarium oxysporum***

(57) Изобретение относится к сельскому хозяйству, а именно к соединению, которое может быть использовано для защиты растений от фузариозной корневой гнили.

В качестве соединения, подавляющего рост и развитие грибов *Fusarium oxysporum*, предложен 3-O- $\{[\alpha\text{-L-рамнопиранозил}(1\rightarrow3)]\text{-}[\beta\text{-D-глюкопиранозил}(1\rightarrow2)]\text{-}\beta\text{-D-глюкопиранозид}\}\text{-}[(25\text{R})\text{-фурост-5-ен-3}\beta, 22\alpha, 26\text{-триол}]\text{-}26\text{-O-}\beta\text{-D-глюкопиранозид}$ .

П. формулы: 1

- (11) **2718 (13) F1**  
 (51)<sup>7</sup> **A 01 N 43/12, 45/00; A 01 C 1/06; C 07 J 71/00**  
 (21) a 2004 0110  
 (22) 2004.05.10  
 (71)(73) INSTITUTUL DE GENETICĂ AL ACADEMIEI DE ȘTIINȚE A REPUBLICII MOLDOVA, MD  
 (72) LUPAȘCU Galina, MD; ȘVEȚ Stepan, MD; CHINTEA Pavel, MD; SAȘCO Elena, MD  
 (54) **Metodă de sporire a rezistenței mazării la fuzarioza radiculară**  
 (57) Invenția se referă la fitotehnie și poate fi aplicată pentru sporirea rezistenței mazării la fuzarioza radiculară.  
 Metoda de sporire a rezistenței mazării la fuzarioza radiculară include tratarea semințelor înainte de semănat cu soluție apoasă de glicozidă steroidică 3-O- $\{[\alpha\text{-L-ramnopiranozil}(1\rightarrow2)]\text{-}[\alpha\text{-L-ramnopiranozil}(1\rightarrow4)]\text{-}\beta\text{-D-glucopiranozil}\}\text{-}[(25\text{S})\text{-}5\alpha\text{-furostan-3}\beta, 22\alpha, 26\text{-triol}]\text{-}26\text{-O-}\beta\text{-D-glucopiranozil}$  având concentrația de  $10^{-5}\dots 10^{-2}\%$ .  
 Rezultatul constă în sporirea nivelului de germinație a semințelor și în diminuarea gradului de afectare a rădăcinilor de mazăre de putregaiul fuzariotic.

Revendicări: 1

- (54) **Method of increasing the pea resistance to root fusariosis**  
 (57) The invention refers to the plant-growing and may be applied for increasing the pea resistance to fusariosis root rot.  
 The method of increasing the pea resistance to root fusariosis includes presowing treatment of seeds with  $10^{-5}\dots 10^{-2}\%$  aqueous solution of steroid glycoside 3-O- $\{[\alpha\text{-L-rhamnopyranosyl}(1\rightarrow2)]\text{-}[\alpha\text{-L-rhamnopyranosyl}(1\rightarrow4)]\text{-}\beta\text{-D-glucopyranoside}\}\text{-}[(25\text{S})\text{-}5\alpha\text{-furostan-3}\beta, 22\alpha, 26\text{-triol}]\text{-}26\text{-O-}\beta\text{-D-glucopyranoside}$ .

The result consists in increasing the seed germination level and in diminishing the pea roots affection with fusariosis rot.

Claims: 1

- (54) **Способ повышения устойчивости гороха к корневому фузариозу**  
 (57) Изобретение относится к растениеводству и может быть применено для повышения устойчивости гороха к корневому фузариозу. Способ повышения устойчивости гороха к корневому фузариозу включает обработку семян перед посевом  $10^{-5}\dots 10^{-2}\%$ -ным водным раствором стероидного гликозида 3-O- $\{[\alpha\text{-L-рамнопиранозил}(1\rightarrow2)]\text{-}[\alpha\text{-L-рамнопиранозил}(1\rightarrow4)]\text{-}\beta\text{-D-глюкопиранозид}\}\text{-}[(25\text{S})\text{-}5\alpha\text{-фуростан-3}\beta, 22\alpha, 26\text{-триол}]\text{-}26\text{-O-}\beta\text{-D-глюкопиранозид}$ .  
 Результат состоит в повышении уровня всхожести семян и в снижении степени пораженности корней гороха фузариозной гнилью.

П. формулы: 1

- (11) **2719 (13) F1**  
 (51)<sup>7</sup> **A 01 N 43/90, 45/00; C 07 J 71/00; C 07 H 3/06**  
 (21) a 2004 0089  
 (22) 2004.04.13  
 (71)(73) INSTITUTUL DE GENETICĂ AL ACADEMIEI DE ȘTIINȚE A REPUBLICII MOLDOVA, MD  
 (72) ȘVEȚ Stepan, MD; CHINTEA Pavel, MD; LUPAȘCU Galina, MD; SAȘCO Elena, MD  
 (54) **Compus ce posedă proprietăți fungitoxice**  
 (57) Invenția se referă la agricultură, în particular la un compus ce posedă proprietăți fungitoxice și poate fi utilizată pentru protecția plantelor de patogeni fungici.  
 Se propune aplicarea 3-O- $\beta\text{-D-glucopiranozil}(1\rightarrow2)\text{-}\beta\text{-D-glucopiranozil}(1\rightarrow4)\text{-}\beta\text{-D-galactopiranozil}\text{-}[(25\text{R})\text{-spirost-5-ен-3}\beta\text{-olului}]$  în calitate de compus ce posedă proprietăți fungitoxice.

Revendicări: 1

(54) **Compound possessing fungitoxic properties**

(57) The invention refers to agriculture, in particular to a compound possessing fungitoxic properties and may be used for plant protection from fungous pathogens.

It is proposed application of the 3-O- $\beta$ -D-glucopyranosyl(1 $\rightarrow$ 2)- $\beta$ -D-glucopyranosyl(1 $\rightarrow$ 4)- $\beta$ -D-galactopyranoside-(25R)-spirost-5-en-3 $\beta$ -ol as compound possessing fungitoxic properties.

Claims: 1

\*  
\* \*

(54) **Соединение, обладающее фунгитоксичными свойствами**

(57) Изобретение относится к сельскому хозяйству, в частности к соединению, обладающему фунгитоксичными свойствами и может быть использовано для защиты растений от грибных патогенов.

Предлагается применение 3-О- $\beta$ -D-глюкопиранозил(1 $\rightarrow$ 2)- $\beta$ -D-глюкопиранозил(1 $\rightarrow$ 4)- $\beta$ -D-галактопиранозид-(25R)-спирост-5-ен-3 $\beta$ -ола в качестве соединения, обладающего фунгитоксичными свойствами.

П. формулы: 1

0,3...7,5, conservant 0,2...0,3 și apă restul. Raportul de proteine:grăsimi:apă în produsul finit constituie (0,1...2,5):(8,0...25,5):(3,3...15,2).

Procedeu de obținere a produsului din icre de pește include amestecarea componentelor, ce se efectuează în trei etape. La prima etapă se amestecă componentele de icre, lipidic, vegetal, ouăle de găină și apa; la etapa a doua în amestecul obținut se introduce stabilizatorul și la a treia etapă în emulsia obținută se adaugă acizii alimentari, sarea de bucătărie și conservantul.

Rezultatul invenției constă în obținerea unei emulsii stabile într-un interval larg al conținutului componentului lipidic și în prezența acizilor alimentari.

Revendicări: 8

\*  
\* \*

(54) **Product from fish spawn and process for obtaining thereof**

(57) The invention refers to the fishing industry, namely to the raw spawn processing technology. The product from spawn contains, in mass %: salted and/or smoked, and/or chilled and/or fresh fish spawn 13...20, mayonnaise and/or vegetable oil, and/or animal fat 35...70, vegetable component 0,01...3,00, hen eggs 0,01...2,00, salt 0,01...3,50, edible acids 0,2...1,0, stabilizer 0,3...7,5, conservant 0,2...0,3 and water the rest. The ratio of proteins:fat:water in the finished product constitutes (0,1...2,5):(0,8...25,5):(3,3...15,2).

The process for obtaining the product from fish spawn includes mixing of the component, carried out in three stages. In the first stage there are mixed the fish spawn, fatty, vegetable components, the hen eggs and the water; in the second stage in the obtained mixture there is introduced the stabilizer and in the third stage in the obtained emulsion there are added the edible acids, the salt and the conservant.

The result of the invention consists in obtaining a stable emulsion in a large interval of the fatty component content and in the presence of edible acids.

Claims: 8

\*  
\* \*

(11) **2720** (13) **F1**

(51)<sup>7</sup> **A 23 L 1/05, 1/325**

(21) a 2003 0245

(22) 2003.10.16

(71)(73) NATPROD FD S.R.L., MD; CARJAVIN Vladimir, MD; COROLI Felix Mordehai, IL

(72) CARJAVIN Vladimir, MD; COROLI Felix Mordehai, IL

(54) **Produs din icre de pește și procedeu de obținere a acestuia**

(57) Invenția se referă la industria peștelui, și anume la tehnologia de prelucrare a icrelor brute.

Produsul din icre de pește conține, în % mas.: icre de pește sărate și/sau afumate, și/sau congelate, și/sau proaspete 13...20, maioneză și/sau ulei vegetal, și/sau grăsime animală 35...70, component vegetal 0,01...3,00, ouă de găină 0,01...2,00, sare de bucătărie 0,01...3,50, acizi alimentari 0,2...1,0, stabilizator

**(54) Продукт из рыбной икры и способ его получения**

(57) Изобретение относится к рыбной промышленности, а именно к технологии переработки икорного сырья.

Продукт из рыбной икры содержит, в масс. %: соленую и/или копченую, и/или свежемороженую, и/или свежую рыбную икру 13...20, майонез и/или растительное масло и/или животный жир 35...70, растительный компонент 0,01...3,00, куриное яйцо 0,01...2,00, соль 0,01...3,50, пищевые кислоты 0,2...1,0, стабилизатор 0,3...7,5, консервант 0,2...0,3 и воду остальное. Соотношение белок:жир:вода в готовом продукте составляет (0,1...2,5):(8,0...25,5):(3,3...15,2).

Способ получения продукта из рыбной икры включает смешивание компонентов, осуществляемое в три этапа. На первом этапе смешивают икорный, жировой, растительный компоненты, куриное яйцо и воду; на втором этапе в полученную смесь вводят стабилизатор и на третьем этапе в полученную эмульсию добавляют пищевые кислоты, соль и консервант.

Результат изобретения заключается в получении устойчивой эмульсии в широком интервале содержания жирового компонента и в присутствии пищевых кислот.

П. формулы: 8

(11) **2721 (13) B1**

(51)<sup>7</sup> **A 61 B 17/56**

(21) а 2003 0230

(22) 2003.09.16

(71)(73) UNIVERSITATEA DE STAT DE MEDICINĂ ȘI FARMACIE "NICOLAE TESTEMIȚANU" DIN REPUBLICA MOLDOVA, MD

(72) MOROZ Petru, MD; SANDROSEAN-MOROZ Argentina, MD; HURMUZACHE Viorel, MD; SANDROSEAN Iurie, MD; GOIAN Victor, MD

(54) **Metodă de plastie a defectului congenital al claviculei la copii**

(57) Invenția se referă la medicină, în special la ortopedie și traumatologie.

Esența invenției constă în efectuarea inciziei liniare a țesuturilor moi în regiunea defectului claviculei, mobilizarea fragmentelor claviculei și rezecția țesutului conjunctiv cicatriceal din

regiunea defectului. Apoi se rezecă capetele avasculare ale claviculei și se modelează în formă ascuțită, după care se aplică un autotransplant tubular ce se prepară din diafiza fibulei și se fixează cu ajutorul broșei Kirschner introdusă prin fragmentul lateral al claviculei, prin canalul autotransplantului și fragmentul medial, până la stratul cortical. Plaga se suturează pe straturi și se aplică imobilizarea ghipsată toracobrahială.

Revendicări: 1

\*  
\* \*

(54) **Method of plasty of clavicle congenital defects to children**

(57) The invention refers to medicine, in particular to orthopedics and traumatology.

Summary of the invention consists in carrying out the linear incision of the malacotic tissues in the clavicle defect region, mobilization of the clavicle fragments and resection of the cicatricial connective tissue from the defect region. Then there are resected the clavicle avascular ends and modeled in the form of pointed ends. Afterwards, there is applied a tube autograft, prepared from the fibula diaphysis and fixed with the help of a Kirschner needle, introduced through the clavicle lateral fragment, through the autograft's canal and the medial fragment, up to the cortical layer. The wound is sutured in layers and it is applied the plaster thoracobrachial immobilization.

Claims: 1

\*  
\* \*

(54) **Метод пластики врожденного дефекта ключицы у детей**

(57) Изобретение относится к медицине, в частности к ортопедии и травматологии.

Сущность изобретения состоит в осуществлении линейного разреза мягких тканей в области дефекта ключицы, мобилизации фрагментов ключицы и резекции рубцовой соединительной ткани из области дефекта. Затем, выполняют резекцию аваскулярных концов ключицы и моделируют их в виде заостренных концов. После чего, прикладывают трубчатый аутографт, который препарировать из малоберцовой кости и фиксируют при помощи спицы Киршнера,

введенной через латеральный фрагмент ключицы, канал аутоотрансплантата и медиальный фрагмент, до кортикального слоя. Рану послойно ушивают и применяют гипсовую торакобрахиальную иммобилизацию.

П. формулы: 1

- (11) **2722** (13) **B2**  
 (51)<sup>7</sup> **A 61 K 33/06, 31/59, 9/14**  
 (21) a 2002 0265  
 (22) 2001.03.15  
 (31) PV 498-2000  
 (32) 2000.04.06  
 (33) SK  
 (85) 2002.11.04  
 (86) PCT/SK01/00004, 2001.03.15  
 (87) WO 01/76610, 2001.10.18  
 (71)(73) SLOVAKOFARMA A.S., SK  
 (72) RÁZUS Luboslav, SK; WENDL Juraj, SK; VARGA Ivan, SK; ŠIMEK Petr, CZ  
 (74) GLAZUNOV Nicolai  
 (54) **Compoziție farmaceutică cu carbonat de calciu sau amestecul lui cu hidroxicarbonat de magneziu sau cu vitamina D, utilizată pentru profilaxia sau tratamentul osteoporozei**  
 (57) Invenția se referă la medicină, și anume la o compoziție farmaceutică ce poate fi utilizată pentru profilaxia sau tratamentul osteoporozei. Esența invenției constă în aceea că compoziția farmaceutică conține carbonat de calciu sau amestecul lui cu hidroxicarbonat de magneziu sau cu vitamina D, unde la o doză de calciu de 150...1500 mg, preferabil de 200... 600 mg, pot reveni 100...1000 U.I., preferabil 400...900 U.I. de vitamina D, sau 20...500 mg, preferabil 150...300 mg de magneziu în care substanțele active ce conțin calciu și magneziu sunt triturate fin, astfel, încât cel puțin 80% din particule au dimensiuni sub 75 μm și, în plus, conțin adjuvanți convenționali și derivați ai amidonului farmaceutic acceptabili, preferabil diamidofosfat în cantitate de 5...40% mas., preferabil de 15...25% mas.; substanțe de origine vegetală abile să formeze xerogeluri cu apă, preferabil carragheenan, în cantitate de 0,1...1,0% mas., preferabil de 0,2...0,6% mas. Compoziția menționată reprezintă un praf instant, care, la adăugarea formelor lichide, după o

agitare de scurtă durată, formează o suspensie geliformă asemănătoare cu o budincă, tolerată bine de pacienți.

Revendicări: 3

\*

\* \*

- (54) **Pharmaceutical composition containing calcium carbonate or mixture thereof with magnesium hydroxycarbonate or with vitamin D, used for prophylaxis or treatment of osteoporosis**

- (57) The invention refers to medicine, namely to a pharmaceutical composition that may be used for prophylaxis and treatment of osteoporosis. Summary of the invention consists in that the pharmaceutical composition contains calcium carbonate or mixture thereof with magnesium hydroxycarbonate or with vitamin D, where to a dose of calcium of 150...1500 mg, preferably of 200...600 mg, may be taken 100...1000 IU, preferably 400...900 IU of vitamin D, or 20...500 mg, preferably 150...300 mg of magnesium, wherein the active substances containing calcium and magnesium are finely grounded so that at least 80% of particles have dimensions under 75 μm and, moreover, contain conventional adjuvants and pharmaceutically acceptable derivatives of starch, preferably diphosphate starch in a quantity of 5...40 wt%, preferably of 15...25 wt%; substances of vegetal origin able to form xerogels with the water, preferably carragheenan, in a quantity of 0,1...1,0 wt%, preferably of 0,2...0,6 wt%.

The aforesaid composition represents a quick/soluble powder, which at the addition of liquids, after a short-term mixing, form a pudding resembling gellylike suspension, well-tolerated by patients.

Claims: 3

\*

\* \*

- (54) **Фармацевтическая композиция, содержащая карбонат кальция или его смесь с гидроксикарбонатом магния или с витамином D, используемая для профилактики или лечения остеопороза**

- (57) Изобретение относится к медицине, а именно к фармацевтической композиции, которая может быть использована для профилактики и лечения остеопороза.

Сущность изобретения заключается в том, что фармацевтическая композиция содержит карбонат кальция или его смесь с гидроксикарбонатом магния или витамина D, где на дозу кальция 150...1500 мг, предпочтительней 200...600 мг, витамина D может приходиться 100...1000 МЕ, предпочтительней 400...900 МЕ или 20...500 мг, предпочтительней 150...300 мг магния, где активные вещества, содержащие кальций и магний, тонко измельчены, так что, по меньшей мере, 80% частиц имеют размер менее 75 мкм и, кроме того, содержат обычные адъюванты и фармацевтически приемлемые производные крахмала, предпочтительней, дифосфаткрахмал в количестве 5...40 вес. %, предпочтительней 15...25 вес. %, вещества растительного происхождения, способные образовывать с водой ксерогели, предпочтительней каррагенан, в количестве 0,1...1,0 вес. %, предпочтительней, 0,2...0,6 вес. %.

Указанная композиция представлена в форме быстрорастворимого порошка, который при добавлении жидкости образует, после короткого перемешивания, напоминающую пудинг гелеобразную суспензию, хорошо переносимую пациентами.

П. формулы: 3

(11) **2723 (13) F1**

(51)<sup>7</sup> **B 01 D 47/06**

(21) а 2004 0160

(22) 2004.06.29

(71)(72)(73) GUȚUL Vera, MD; ȚULEANU Constantin, MD

(54) **Instalație pentru epurarea aerului**

(57) Invenția se referă la tehnica de epurare a gazelor, în particular la dispozitivele de epurare a aerului de particule disperse și poate fi utilizată în sistemele ce asigură protecția mediului ambiant de impurități.

Instalația pentru epurarea aerului include un corp, un sistem de alimentare cu aer impurificat și un racord de evacuare a apei utilizate, amplasate în partea de jos a corpului, un sistem de irigare, care include un racord de alimentare cu apă, și o umbrelă reflectoare, îndreptată cu partea concavă în jos, și dotată cu o placă de separare a apei pompate,

montate în partea centrală a corpului, de asemenea, un dispozitiv de captare a picăturilor și un racord de evacuare a aerului curățat, amplasate de asupra umbrelei. Noutatea invenției constă în aceea că sistemul de alimentare cu aer impurificat conține suplimentar un distribuitor inelar de aer perforat, amplasat coaxial cu corpul. Placa de separare a apei pompate este executată conică, amplasată coaxial cu umbrela reflectoare și fixată cu baza spre partea lui concavă, iar duza racordului de alimentare cu apa este amplasată opus ascuțișului plăcii de separare conice, totodată, racordul de evacuare a aerului curățat este amplasat coaxial corpului deasupra dispozitivului de captare a picăturilor.

Revendicări: 1

Figuri: 1

\*  
\* \*

(54) **Installation for air purification**

(57) The invention relates to the gas cleaning equipment, in particular to devices for air purification from dispersed particles, and may be used in the systems providing for the environmental protection from impurities.

The installation for air purification contains a body, a polluted air supply system and a waste water outlet pipe, placed in the lower part thereof, an irrigation system, including a water inlet pipe, and a reflecting hood, pointed with its concave part downwards, and provided with a dissector of the pumped water, mounted in the central part of the body, as well as a spray catching device and a pipe for outlet of the purified air, placed under the hood. Novelty of the invention consists in that the polluted air supply system supplementary contains a perforated annular air distributor, placed coaxial with the body. The dissector of the pumped water is made conic, placed coaxial with the reflecting hood and having its base fixed to its concave part, and the nozzle of the water inlet pipe is placed opposite to the point of the conic dissector, at the same time the pipe for outlet of the purified air is placed coaxial with the body above the spray catching device.

Claims: 1

Fig.: 1

\*  
\* \*

- (54) **Установка для очистки воздуха**
- (57) Изобретение относится к технике очистки газов, в частности к устройствам для очистки воздуха от дисперсных частиц, и может быть использовано в системах, обеспечивающих защиту окружающей среды от загрязнений. Установка для очистки воздуха содержит корпус, установленные в его нижней части систему подачи загрязненного воздуха и патрубок вывода отработанной воды, смонтированные в средней части корпуса систему орошения, включающую патрубок подачи воды, и отражательный зонтик, который обращен вогнутой частью вниз и снабжен рассекателем подаваемой воды, а также расположенные над зонтом каплеулавливающее устройство и выходной патрубок очищенного воздуха. Новым является то, что система подачи загрязненного воздуха дополнительно содержит кольцевой перфорированный воздухораспределитель, который установлен соосно корпусу. Рассекатель подаваемой воды выполнен конусным, расположен соосно отражательному зонту и закреплен основанием к его вогнутой части, а сопло патрубка подачи воды размещено против острия конусного рассекателя, при этом выходной патрубок очищенного воздуха установлен соосно корпусу над каплеулавливающим устройством.

П. формулы: 1

Фиг.: 1

- (11) **2724 (13) F1**
- (51)<sup>7</sup> **C 02 F 1/463**
- (21) a 2004 0006
- (22) 2003.12.29
- (71)(73) UNIVERSITATEA DE STAT DIN MOLDOVA, MD
- (72) COVALIOVA Olga, MD; COVALIOV Victor, MD; DUCA Gheorghe, MD; SOLOJENKIN Petru, RU
- (54) **Procedeu de epurare galvanochimică a apelor reziduale și instalație galvanocoagulantă pentru realizarea acestuia**
- (57) Invenția se referă la galvanochimie, și anume la epurarea apelor reziduale, ce conțin ioni de metale grele.  
Procedeu de epurare galvanochimică a apelor reziduale de ionii metalelor grele include

tratarea apelor reziduale în flux prin electroliză internă în amestecul încărcăturii din aliaje de fier și cocs la amestecare cu separarea ulterioară a precipitatului în câmp magnetic. Noutatea procedurii constă în aceea că în componența încărcăturii se introduce suplimentar magnetit în proporția componentelor încărcăturii de fier, cocs și magnetit egală cu 1:(0,3...0,5):(0,1...0,2), totodată, epurarea se efectuează la pH 6,5...7,5, viteza liniară a fluxului de 5...10 cm/min și mărimea inducției magnetice de 0,05...0,15 T, iar în calitate de magnetit se utilizează deșeuri de la industria metalurgică - țunder în formă de solzi cu mărimea particulelor de 2...5 mm.

Pentru epurarea apelor reziduale de ionii metalelor grele se propune o instalație galvanocoagulantă care conține un tambur cilindric cu încărcătură cu conținut de fier, racorduri de admisiune a apei reziduale și de evacuare a precipitatului suspendat format și a apei tratate, acționare electrică. Noutatea instalației propuse constă în aceea că ea conține suplimentar un tambur cav profilat, executat din material diamagnetic, unit coaxial rigid cu tamburul cilindric, în care este amplasat un bloc de conductoare magnetice cu bobine de magnetizare, fixate pe o axă imobilă și amplasate astfel, încât cuprind 1/2...2/3 din circumferința tamburului profilat, care este amplasat într-un corp cilindric imobil unit cu tamburul cilindric prin racordul de evacuare a precipitatului suspendat cu posibilitatea decuvării precipitatului suspendat din tamburul cilindric în corpul cilindric imobil, totodată, racordul de evacuare a apei tratate este amplasat pe corpul cilindric de partea opusă racordului de evacuare a precipitatului suspendat, iar pe partea exterioară a corpului cilindric, pe profilul tamburului cav profilat, este amplasat un mecanism de răzuire cu arc, cu posibilitatea evacuării precipitatului feromagnetic.

Rezultatul invenției constă în majorarea gradului de epurare a apelor reziduale.

Revendicări: 2

Figuri: 2

\*  
\* \*

(54) **Process for sewage galvanochemical cleaning and galvanocoagulating plant for realization thereof**

(57) The invention relates to the galvanochemistry, namely to the sewage cleaning from ions of hard metals.

The process for sewage galvanochemical cleaning from ions of hard metals consists in the sewage flow treatment by internal electrolysis in the charge mixture from iron and coke alloys at mixing with subsequent separation of the precipitate in a magnetic field. Novelty of the process consists in that into the charge composition there is supplementary introduced magnetite in the component ratio of the charge of iron, coke and magnetite equal to 1:(0,3...0,5):(0,1...0,2), the cleaning being carried out at pH 6,5...7,5, the flow linear rate of 5...10 cm/min and the magnetic induction value of 0,05...0,15 T, and as magnetite are used metallurgy industry waste – scaly cinder with the particles size of 2...5 mm.

For sewage cleaning from ions of hard metals it is proposed a galvanocoagulating plant containing a cylindrical drum with iron-containing charge, pipes for sewage inlet and for outlet of the formed suspended precipitate and of the treated water, and an electric drive. Novelty of the proposed plant consists in that it supplementary contains a hollow profiled drum, made of diamagnetic material, rigidly and coaxially joined with the cylindrical drum, wherein there is placed a block of magnetic cores with magnetization coils, fixed onto an immobile axle and placed so that embrace 1/2...2/3 from the circumference of the profiled drum, placed into an immobile cylindrical body joined with the cylindrical drum by means of the pipe for outlet of the suspended precipitate with the possibility of overflowing the suspended precipitate from the cylindrical drum into the immobile cylindrical body, the pipe for outlet of the treated water being placed onto the cylindrical body, onto the side, opposite to the pipe for outlet of the suspended precipitate, and on the outside of the cylindrical body, round the profile of the hollow profiled drum, there is placed a spring-loaded scraping mechanism, with the possibility of removing the ferromagnetic precipitate.

The result of the invention consists in increasing the sewage cleaning degree.

Claims: 2

Fig.: 2

\*  
\* \*

(54) **Способ гальванохимической очистки сточных вод и гальванокоагуляционная установка для его осуществления**

(57) Изобретение относится к гальванохимии, а именно к очистке сточных вод от ионов тяжелых металлов.

Способ гальванохимической очистки сточных вод от ионов тяжелых металлов заключается в обработке сточных вод в протоке путем внутреннего электролиза в смеси загрузки из сплавов железа и кокса при перемешивании с последующим отделением осадка в магнитном поле. Новизна способа состоит в том, что в состав загрузки дополнительно вводят магнетит при соотношении компонентов загрузки железа, кокса и магнетита, равном 1:(0,3...0,5):(0,1...0,2), причем очистку проводят при pH 6,5...7,5, линейной скорости протока 5...10 см/мин и величине магнитной индукции 0,05...0,15 Т, а в качестве магнетита используют отходы металлургического производства – чешуйчатую окалину с размером частиц 2...5 мм.

Для очистки сточных вод от ионов тяжелых металлов предложена гальванокоагуляционная установка, содержащая цилиндрический барабан с железосодержащей загрузкой, патрубки ввода сточной воды, вывода образовавшегося суспендированного осадка и обработанной воды, и электропривод. Новизна предложенной установки состоит в том, что она дополнительно содержит соединенный соосно и жестко с цилиндрическим барабаном полый профилированный барабан, выполненный из диамагнитного материала, в котором расположен блок магнитопроводов с катушками намагничивания, закрепленных на неподвижной оси и расположенных так, что они охватывают 1/2...2/3 окружности профилированного барабана, размещенного в неподвижном цилиндрическом корпусе, соединенном с цилиндрическим барабаном с помощью патрубка вывода суспендированного осадка с возможностью перетока суспендированного осадка из цилиндрического барабана в неподвижный ци-

линдрический корпус, причем патрубков вывода обработанной воды размещен на цилиндрическом корпусе, на стороне, противоположной патрубку вывода суспендированного осадка, а с наружной стороны цилиндрического корпуса, по профилю полого профилированного барабана размещен подпружиненный скребковый механизм, с возможностью удаления ферромагнитного осадка.  
Результат изобретения состоит в увеличении степени очистки сточных вод.

П. формулы: 2  
Фиг.: 2

- 
- (11) **2725 (13) F1**  
 (51)<sup>7</sup> **C 12 G 3/00, 3/04**  
 (21) a 2004 0237  
 (22) 2004.09.23  
 (71)(73) ÎNTRERPRINDEREA TEHNICO-ȘTIINȚIFICĂ  
 "OENOLAB" SRL., MD  
 (72) PRIDA Andrei, MD; PRIDA Ion, MD  
 (74) PRIDA Andrei  
 (54) **Procedeu de fabricare a băuturii tari**  
 (57) Invenția se referă la industria vinicolă, în special la un procedeu de fabricare a băuturii tari. Procedeu, conform invenției, include prepararea cupajului din distilat de vin crud, alcool etilic rafinat și/sau alcool de vin, apă dedurizată, sirop de zahăr și caramel, îmbogățirea cupajului cu componentele lemnului de stejar prin macerare termică pe lemn de stejar mărunțit până la atingerea concentrației extractului sec nereducător de cel puțin 0,25 g/dm<sup>3</sup> și învechirea ulterioară în prezența doagelor de stejar. Rezultatul constă în majorarea calității și stabilității produsului finit.

Revendicări: 2

\*  
\* \*

- (54) **Process for strong drink production**  
 (57) The invention refers to the wine industry, in particular to a process for strong drink production. The process, according to the invention, includes preparation of blending from new wine distillate, rectified ethyl alcohol and/or ethanol, softened water, sugar syrup and caramel, enrichment of blending with oak wood components by thermal maceration on chopped oak wood up to the attainment of the dry reduced extract concentration

of at least 0,25 g/dm<sup>3</sup> and subsequent ageing in the presence of oak staves.

The result consists in increasing the quality and stability of the finished product.

Claims: 2

\*  
\* \*

- (54) **Способ производства крепкого напитка**  
 (57) Изобретение относится к винодельческой промышленности, в частности к способу производства крепкого напитка.  
Способ, согласно изобретению, включает приготовление купажа из молодого винного дистиллята, спирта этилового ректификованного и/или винного спирта, умягченной воды, сахарного сиропа и колера, обогащение купажа компонентами древесины дуба при термическом настаивании на измельченной дубовой древесине до достижения концентрации сухого приведенного экстракта не менее 0,25 г/дм<sup>3</sup> и последующую выдержку на дубовой клепке.  
Результат состоит в повышении качества и стабильности готового продукта.

П. формулы: 2

- 
- (11) **2726 (13) F1**  
 (51)<sup>7</sup> **C 12 G 3/00, 3/04**  
 (21) a 2004 0238  
 (22) 2004.09.23  
 (71)(73) ÎNTRERPRINDEREA TEHNICO-ȘTIINȚIFICĂ  
 "OENOLAB" SRL., MD  
 (72) PRIDA Andrei, MD; PRIDA Ion, MD  
 (74) PRIDA Andrei  
 (54) **Procedeu de fabricare a băuturii tari**  
 (57) Invenția se referă la industria vinicolă, în special la un procedeu de fabricare a băuturii tari. Procedeu, conform invenției, include amestecarea distilatului de vin crud cu sirop de zahăr și caramel în cantitate de 25...100% de la volumele de sirop de zahăr și caramel necesare pentru cupajul finit al băuturii, îmbogățirea amestecului obținut cu componentele lemnului de stejar prin macerare termică pe lemn de stejar până la atingerea concentrației substanțelor tanante de cel puțin 0,25 g/dm<sup>3</sup>, învechirea în prezența doagelor de stejar, cupajarea cu apă dedurizată și cu părțile restante de sirop de zahăr și caramel și repausul ulterior.

Rezultatul constă în intensificarea proceselor de maturare și în majorarea calității produsului finit.

Revendicări: 3

\*  
\* \*

(54) **Process for strong drink production**

(57) The invention refers to the wine industry, in particular to a process for strong drink production. The process, according to the invention, includes mixing of the new wine distillate with sugar syrup and caramel in the quantity of 25...100% of the volumes of sugar syrup and caramel, necessary for the finished blending of the drink, enrichment of the obtained mixture with oak wood components by thermal maceration on oak wood up to the attainment of the tannages concentration of at least 0,25 g/dm<sup>3</sup>, ageing in the presence of oak staves, blending with softened water and with the residual parts of sugar syrup and caramel and subsequent rest.

The result consists in the intensification of the maturation processes and in increasing the quality of the finished product.

Claims: 3

\*  
\* \*

(54) **Способ производства крепкого напитка**

(57) Изобретение относится к винодельческой промышленности, в частности к способу производства крепкого напитка.

Способ, согласно изобретению, включает смешивание молодого винного дистиллята с сахарным сиропом и колером в количестве 25...100% от объемов сахарного сиропа и колера, необходимых для готового купажа напитка, обогащение полученной смеси компонентами древесины дуба при термическом настаивании на дубовой древесине до достижения концентрации дубильных веществ не менее 0,25 г/дм<sup>3</sup>, выдержку на дубовой клепке, купаживание с умягченной водой и с остаточными частями сахарного сиропа и колера и последующий отдых.

Результат состоит в интенсификации процессов выдержки и в повышении качества готового продукта.

П. формулы: 3

(11) **2727 (13) F1**

(51)<sup>7</sup> **F 03 D 1/00**

(21) a 2001 0341

(22) 2001.08.08

(71)(72)(73) LUCA Valerii, MD; NEAGU Dumitru, MD; SAMOILENCO Tudor, MD; BRAGANCIUC Alexei, MD

(54) **Instalație energetică eoliană**

(57) Invenția se referă la energetică, în special la instalațiile pentru transformarea energiei vântului în energie mecanică și poate fi utilizată pentru producerea energiei electrice.

Instalația energetică eoliană conține un suport cav și, instalat pe el, un cap turnant, pe care sunt montate dintr-o parte o giruetă, iar din altă parte un carenaj, din partea căruia este montat un motor eolian cu organe de lucru executate în formă de cilindri cavi. Cilindrii cavi sunt uniți cu acționarea electrică prin mecanismul diferențial, care conține o roată dințată centrală, instalată pe arborele orizontal, amplasat în interiorul capului turnant, precum și roți dințate periferice, fiecare din ele fiind unită cu fiecare cilindru cav. Pe suprafața exterioară a fiecărui cilindru cav al motorului eolian, de-a lungul generatoarei, sunt fixate palete de turbină arcuite, iar pe părțile frontale ale fiecărui cilindru – discuri. Generatorul este amplasat în interiorul suportului și este unit cu arborele orizontal prin angrenaj conic.

Revendicări: 2

Figuri: 2

\*  
\* \*

(54) **Wind-driven electric plant**

(57) The invention relates to the power engineering, in particular to the plants for wind-to-mechanical power conversion and may be used for electric power production.

The wind-driven electric plant contains a hollow support, a turning head installed thereon, onto which there are mounted on the one hand a vane, and on the other hand – a fairwater, on the end of which there is mounted a windmill

with working tools made in the form of hollow cylinders. The hollow cylinders are coupled with the electric drive through the differential mechanism, including a central gear-wheel, installed onto the horizontal shaft placed inside the turning head, as well as peripheral gear-wheels, each of which being coupled with each hollow cylinder. Onto the outer surface of each hollow cylinder of the windmill, along the generating line, there are fixed arched turbine blades, and onto the end faces of each cylinder - disks. The generator is placed inside the support and coupled with the horizontal shaft by the bevel gearing.

Claims: 2

Fig.: 2

\*  
\* \*

(54) **Ветроэнергетическая установка**

(57) Изобретение относится к энергетике, в частности к установкам для преобразования энергии ветра в механическую энергию и может быть использовано для производства электрической энергии.

Ветроэнергетическая установка содержит полую опору, установленную на ней поворотную головку, на которой смонтированы с одной стороны флюгер, с другой – обтекатель и размещенный со стороны обтекателя ветродвигатель с рабочими органами, выполненными в виде полых цилиндров. Полые цилиндры связаны с электроприводом через дифференциальный механизм, который включает центральное зубчатое колесо, установленное на расположенном внутри поворотной головки горизонтальном валу, а также периферийные зубчатые колеса, каждое из которых связано с каждым полым цилиндром. На наружной поверхности каждого полого цилиндра ветродвигателя вдоль образующей закреплены дугообразно изогнутые турбинные лопатки, а на торцах каждого цилиндра - диски. Генератор размещен внутри опоры и связан с горизонтальным валом посредством конической зубчатой передачи.

П. формулы: 2

Фиг.: 2

(11) **2728 (13) B2**

(51)<sup>7</sup> **F 03 G 6/00; F 24 J 2/42**

(21) a 2002 0231

(22) 2002.09.12

(71)(73) INSTITUTUL DE FIZICĂ APLICATĂ AL ACADEMIEI DE ȘTIINȚE A REPUBLICII MOLDOVA, MD

(72) BOLOGA Mircea, MD; COJUHARI Ivan, MD; LEU Vasile, MD

(54) **Helioinstalație aerodinamică**

(57) Invenția se referă la heliotehnică, în special la helioinstalațiile aerodinamice și este destinată pentru conversia energiei solare în electrică. Helioinstalația aerodinamică include un colector executat transparent pe toată lungimea și instalat înclinat, priza de aer a căruia este amplasată în partea lui de jos, precum și o turbină de aer. Noutatea invenției constă în aceea că colectorul este executat în formă de semicilindru și este amplasat pe un teren deschis, totodată, raportul dintre lungimea și lățimea bazei lui este nu mai mic de 10:1. În priza de aer a colectorului care este amplasată orizontal este instalată turbina de aer, iar partea de jos a colectorului care contactează cu priza este termoizolată.

Revendicări: 1

Figuri: 2

\*  
\* \*

(54) **Aerodynamic sun power plant**

(57) The invention relates to the solar-energy engineering, in particular to the aerodynamic sun power plants and is destined for solar-to-electric power conversion.

The aerodynamic sun power plant includes a collector, installed inclined and made transparent along the full length, the intake spout of which is placed in the lower part thereof, and an air turbine. Novelty of the invention consists in that the collector is made in the form of semi-cylinder and installed onto an open ground, at the same time the ratio between the length and the width of its base is not smaller than 10:1. Into the intake spout of the collector, which is placed horizontally, it is placed the air turbine, and the lower part of the collector, contacting with the intake spout, is thermo-insulated.

Claims: 1

Fig.: 2

\*  
\* \*

- (54) **Аэродинамическая гелиостанция**  
 (57) Изобретение относится к гелиотехнике, в частности к аэродинамическим гелиостанциям, и предназначено для преобразования солнечной энергии в электрическую. Аэродинамическая гелиостанция включает коллектор, установленный наклонно и выполненный прозрачным по всей длине, воздухозаборный насадок которого расположен в нижней его части, и воздушную турбину. Новизна изобретения состоит в том, что коллектор выполнен в форме полуцилиндра и установлен на открытом грунте, при этом отношение длины к ширине его основания составляет не менее 10:1. В воздухозаборном насадке коллектора, который расположен горизонтально, установлена воздушная турбина, а нижняя часть коллектора, примыкающая к насадку, термоизолирована.

П. формулы: 1  
 Фиг.: 2

- (11) **2729 (13) B1**  
 (51)<sup>7</sup> **F 16 H 1/32**  
 (21) a 2003 0220  
 (22) 2003.09.10  
 (71)(73) UNIVERSITATEA TEHNICĂ A MOLDOVEI, MD  
 (72) BOSTAN Ion, MD; DULGHERU Valeriu, MD; VENGHER Dumitru, MD  
 (54) **Transmisie precesională (variante)**  
 (57) Invenția se referă la transmisii prin roți dințate și poate fi utilizată la reductoare și mecanisme de transmisii de putere. Transmisia precesională în prima variantă conține o carcasă în care sunt amplasate două roți dințate centrale, una din care este fixată rigid din partea arborelui conducător, iar alta este unită cu arborele condus, montat coaxial cu cel conducător și, instalat liber pe manivela arborelui conducător, un satelit cu două coroane dințate, fiecare din ele fiind angrenată cu o roată centrală. Noutatea invenției constă în aceea că satelitul este executat din două părți cu coroană, linia de demontare între ele fiind perpendiculară axei lui. Între părțile cu coroană, montate cu posibilitatea deplasării axiale una față de alta, sunt amplasate arcuri plate. Transmisia precesională în varianta a doua se caracterizează prin aceea că roata dințată centrală, amplasată din partea arborelui condus, este fixată rigid în carcasă, iar roțile dințate centrale conțin același număr de dinți. Satelitul

este executat din două părți cu coroană, linia de demontare între ele fiind perpendiculară axei lui, iar între părțile cu coroană, montate cu posibilitatea deplasării axiale una față de alta, sunt amplasate arcuri plate. Între partea frontală a satelitului și partea înclinată a flanșei de sprijin a arborelui conducător este instalat un rulment axial, iar satelitul este cuplat cu arborele condus printr-un cuplaj sincron cu articulație sferică.

Revendicări: 2  
 Figuri: 3

\*  
\* \*

- (54) **Precession transmission (variants)**  
 (57) The invention relates to the gear transmissions and may be used in the reduction gears and power transmission mechanisms. The precession transmission, according to the first variant, contains a body, wherein there are placed two central gear-wheels, one of which is rigidly fixed into the body from the end of the driving shaft and the other is coupled with the driven shaft, mounted coaxial with the driving one and, freely installed onto the crank of the driving shaft, a double-ring satellite gear, each ring being in engagement with a central wheel. Novelty consists in that the satellite gear is made of two one-ring parts, the joint line between them being perpendicular to its axis. Between the one-ring parts, mounted with the possibility of axial displacement about each other, there are placed flat springs. The precession transmission, according to the second variant, is characterized in that the central gear-wheel, placed from the end of the driven shaft, is rigidly fixed into the body, and the two central gear-wheels contain the same amount of teeth. The satellite gear is made of two one-ring parts, the joint line between them being perpendicular to its axis, and between the one-ring parts, mounted with the possibility of axial displacement about each other, there are placed flat springs. Between the face of the satellite gear and the inclined end of the bearing flange of the driving shaft there is installed a thrust bearing, and the satellite gear is coupled with the driven shaft by means of a ball synchronous socket.

Claims: 2  
 Fig.: 3

\*  
\* \*

(54) **Прецессионная передача (варианты)**

(57) Изобретение относится к зубчатым передачам и может быть использовано в редукторах и передаточных механизмах силовых передач.

Прецессионная передача, по первому варианту, содержит корпус, размещенные в нем два центральных зубчатых колеса, одно из которых жестко закреплено в корпусе со стороны ведущего вала, а другое связано с ведомым валом, смонтированным соосно ведущему, и свободно установленный на кривошипе ведущего вала двухвенцовый сателлит, каждый венец которого находится в зацеплении с центральным колесом. Новым является то, что сателлит выполнен из двух одновенцовых частей, линия разъема между которыми перпендикулярна его оси. Между одновенцовыми частями, смонтированными с возможностью осевого смещения относительно друг друга, размещены пластинчатые пружины.

Прецессионная передача, по второму варианту отличается тем, что центральное зубчатое колесо, расположенное со стороны ведомого вала, жестко закреплено в корпусе, а оба центральных колеса содержат одинаковое число зубьев. Сателлит выполнен из двух одновенцовых частей, линия разъема между которыми перпендикулярна его оси, а между одновенцовыми частями, смонтированными с возможностью осевого смещения относительно друг друга, размещены пластинчатые пружины. Между торцом сателлита и наклонным торцом опорного фланца ведущего вала установлен упорный подшипник, а с ведомым валом сателлит связан посредством шаровой синхронной муфты.

П. формулы: 2

Фиг.: 3

(11) 2730 (13) B1

(51)<sup>7</sup> H 01 L 31/04; H 01 G 9/20

(21) а 2003 0197

(22) 2003.08.05

(71)(73) INSTITUTUL DE FIZICĂ APLICATĂ AL ACADEMIEI DE ȘTIINȚE A REPUBLICII MOLDOVA, MD

(72) ȚIULEANU Ion, MD; DAMASCHIN Ion, MD; SIMAȘCHEVICIAlexei, MD

(54) **Celulă solară fotoelectrochimică**

(57) Invenția se referă la energetică, și anume la dispozitive pentru conversia energiei radiației solare în electrică.

Celula solară fotoelectrochimică include un fotoelectrod din material semiconductor fotosensibil al compușilor A<sup>3</sup>B<sup>5</sup> sau A<sup>2</sup>B<sup>6</sup> și un contraelectrod, ambii amplasați în gelul acidului metasilicic H<sub>2</sub>SiO<sub>3</sub> și conectați la circuitul exterior.

Revendicări: 1

Figuri: 2

\*  
\* \*

(54) **Photoelectrochemical solar cell**

(57) The invention relates to the power engineering, in particular to devices for the conversion of solar radiation power into the electric one.

The photoelectrochemical solar cell includes a photoelectrode, made of photosensitive semiconductor material of the compounds A<sup>3</sup>B<sup>5</sup> or A<sup>2</sup>B<sup>6</sup> and a counter-electrode, both placed into the gel of metasilicate acid H<sub>2</sub>SiO<sub>3</sub> and connected to the external circuit.

Claims: 1

Fig.: 2

\*  
\* \*

(54) **Фотоэлектрoхимическая солнечная ячейка**

(57) Изобретение относится к энергетике, в частности к устройствам для преобразования энергии солнечной радиации в электрическую.

Фотоэлектрoхимическая солнечная ячейка включает фотоэлектрод, выполненный из фоточувствительного полупроводникового материала соединений A<sup>3</sup>B<sup>5</sup> или A<sup>2</sup>B<sup>6</sup>, и противoeлектрод, которые размещены в геле метасиликатной кислоты H<sub>2</sub>SiO<sub>3</sub> и подключены к внешней цепи.

П. формулы: 1

Фиг.: 2

## FG9A Lista brevetelor de invenție eliberate la 2005.02.28

Se publică următoarele date: numărul curent, codul țării conform normei ST. 3 OMPI, numărul brevetului, codul tipului de document conform normei ST. 16 OMPI, clasele conform CIB, numărul depozitului, data depozitului, numărul BOPI în care a fost publicată hotărârea de acordare a brevetului

| Nr. crt. | Cod ST. 3 OMPI | (11) Nr. brevet | (13) Cod ST. 16 OMPI | (51) <sup>7</sup> Clase                                    | (21) Nr. depozit | (22) Data depozit | (45) Nr. BOPI |
|----------|----------------|-----------------|----------------------|--|------------------|-------------------|---------------|
| 1        | MD             | 2317            | C2                   | H 02 M 5/22  | a 2001 0423      | 2001.12.22        | 11/2003       |
| 2        | MD             | 2370            | C2                   | H 02 K 44/02   | a 2001 0370      | 2001.11.15        | 1/2004        |
| 3        | MD             | 2416            | G2                   | A 01 K 59/00<br>A 23 K 1/16                                | a 2003 0074      | 2003.03.06        | 4/2004        |
| 4        | MD             | 2466            | G2                   | H 01 L 31/08   | a 2002 0087      | 2002.03.06        | 5/2004        |
| 5        | MD             | 2473            | G2                   | A 61 B 35/80<br>A 61 P 9/06                                | a 2003 0037      | 2003.01.31        | 6/2004        |
| 6        | MD             | 2492            | G2                   | A 61 K 7/48, 9/06,<br>33/00, 47/44<br>A 61 P 17/02         | a 2004 0031      | 2004.02.04        | 7/2004        |
| 7        | MD             | 2493            | G2                   | B 23 F 17/00   | a 2003 0058      | 2003.02.20        | 7/2004        |
| 8        | MD             | 2496            | G2                   | C 01 B 31/08, 31/12  | a 2003 0198      | 2003.08.05        | 7/2004        |
| 9        | MD             | 2498            | C2                   | C 07 D 263/04  | a 2002 0262      | 2002.11.01        | 7/2004        |
| 10       | GR             | 2505            | C2                   | F 21 V 15/00<br>F 21 Y 103/00                              | a 2002 0159      | 2001.10.01        | 7/2004        |
| 11       | MD             | 2506            | G2                   | G 01 N 27/26<br>G 01 R 19/00                               | a 2003 0023      | 2003.01.27        | 7/2004        |
| 12       | MD             | 2509            | G2                   | G 01 R 27/02   | a 2004 0015      | 2004.01.12        | 7/2004        |
| 13       | MD             | 2512            | G2                   | A 61 B 5/00, 5/01  | a 2004 0082      | 2004.04.08        | 8/2004        |
| 14       | MD             | 2514            | C2                   | A 61 C 7/00, 7/46,<br>7/48, 7/50<br>C 11 B 9/00            | a 2001 0381      | 2001.11.16        | 8/2004        |
| 15       | MD             | 2515            | G2                   | A 61 K 31/07, 31/355<br>A 61 P 39/06, 27/12<br>A 61 F 9/02 | a 2003 0166      | 2003.07.11        | 8/2004        |
| 16       | MD             | 2522            | G2                   | B 01 D 53/00, 53/54,<br>53/74<br>C 01 B 17/04, 21/04       | a 2002 0267      | 2002.11.05        | 8/2004        |
| 17       | MD             | 2528            | C2                   | C 21 D 7/04, 7/06  | a 2001 0401      | 2001.12.07        | 8/2004        |
| 18       | MD             | 2529            | G2                   | C 25 B 1/26, 9/12<br>C 02 F 1/467                          | a 2002 0227      | 2002.09.09        | 8/2004        |
| 19       | MD             | 2531            | C2                   | F 03 D 3/00, 7/06  | a 2002 0134      | 2002.05.02        | 8/2004        |
| 20       | MD             | 2532            | C2                   | F 03 G 6/00<br>F 24 J 2/32                                 | a 2001 0262      | 2001.07.17        | 8/2004        |
| 21       | MD             | 2533            | C2                   | F 23 D 14/12   | a 2002 0286      | 2002.12.04        | 8/2004        |
| 22       | MD             | 2535            | G2                   | G 09 B 23/34, 5/12   | a 2004 0074      | 2004.04.01        | 8/2004        |

## IV

**Mărci / Trademarks**

**P**rotecția juridică a mărcilor în Republica Moldova se asigură în temeiul înregistrării lor la AGEPI în modul stabilit de Legea privind mărcile și denumirile de origine a produselor nr. 588-XIII din 22 septembrie 1995, modificată și completată prin legile nr. 1009-XIII din 22.10.1996, nr. 1079-XIV din 23.06.2000, nr. 65-XV din 12.04.2001, nr. 1446-XV din 08.11.2002 și nr. 469-XV din 21.11.2003.

În conformitate cu această lege, marca se autentifică prin certificatul de înregistrare eliberat de AGEPI. Certificatul de înregistrare confirmă prioritatea mărcii și dreptul exclusiv al titularului asupra mărcii pentru produsele și serviciile indicate în certificat.

Cererile de înregistrare și mărcile înregistrate pe cale națională se publică în BOPI.

Mărcile înregistrate conform Aranjamentului de la Madrid la care Republica Moldova este parte se publică în limbile franceză și engleză în Buletinul OMPI de Mărci Internaționale ("Gazette OMPI des marques internationales / WIPO Gazette of International Marks"). Buletinul, editat pe suport electronic, include atât datele bibliografice, cât și reproducerile mărcilor și lista produselor/serviciilor și este expus în biblioteca AGEPI, accesibil publicului.

**T**he legal protection of trademarks in the Republic of Moldova shall be afforded on the basis of registration with the AGEPI carried out in accordance with the Law on Trademarks and Appellations of Origin No 588-XIII of September 22, 1995, amended and completed by the laws No 1009-XIII of October 22, 1996, No 1079-XIV of June 23, 2000, No 65-XV of April 12, 2001, No 1446-XV of November 08, 2002 and No 469-XV of November 21, 2003.

In accordance with this Law the trademark is certified by a registration certificate granted by the AGEPI. The registration certificate attests to the priority date of the trademark and the exclusive right of the owner in the trademark for goods and services entered on the certificate.

The registration applications and the trademarks registered under the national procedure shall be published in the Official Bulletin of Industrial Property.

The trademarks registered under the Madrid Agreement to which the Republic of Moldova is party shall be published in French and English in the "Gazette OMPI des marques internationales / WIPO Gazette of International Marks". The Official Bulletin published on the electronic carrier comprises both bibliographic data and mark reproductions as well as a list of products/services and is available for public in the AGEPI library.

**CODURILE INID PENTRU IDENTIFICAREA DATELOR BIBLIOGRAFICE  
REFERITOARE LA MĂRCI**

- |  |   |
|--|---|
| (111) Numărul de ordine al înregistrării   | (540) Reproducerea mărcii   |
| (116) Numărul de ordine al înregistrării reînnoite   | (550)* Indicarea faptului că marca este proprietate a statului  |
| (151) Data înregistrării   | (551) Indicarea faptului că marca este colectivă sau de certificare   |
| (156) Data reînnoirii  | (554) Indicarea faptului că marca este tridimensională  |
| (170) Termenul prevăzut de valabilitate a înregistrării / reînnoirii   | (580) Data înscrierii oricărui tip de tranzacție privind cererile de înregistrare sau înregistrările (de exemplu: modificare de titular, modificare de nume sau adresă, renunțare, expirare a protecției) |
| (181) Data prevăzută de expirare a termenului de valabilitate a înregistrării  | (591) Indicarea culorilor revendicate   |
| (186) Data prevăzută de expirare a termenului de valabilitate a reînnoirii   | (641) Numărul și data altor cereri înrudite din punct de vedere juridic   |
| (210) Numărul depozitului  | (730) Numele / denumirea și adresa solicitantului sau titularului, codul țării conform normei ST.3 OMPI   |
| (220) Data depozitului   | (740) Numele reprezentantului în proprietatea industrială   |
| (230) Data priorității de expoziție  | (750) Adresa pentru corespondență   |
| (310) Numărul depozitului cererii inițiale   | (770) Numele și adresa solicitantului sau titularului precedent (în caz de schimbare a titularului)   |
| (320) Data depozitului cererii inițiale  | (771) Numele precedent sau adresa precedentă a solicitantului sau titularului (fără schimbarea titularului)   |
| (330) Țara cererii inițiale, codul conform normei ST.3 OMPI  | (791) Numele și adresa licențiatului  |
| (442) Data la care informațiile privind cererea examinată au fost făcute accesibile publicului   | (800) Indicarea datelor conform Aranjamentului de la Madrid și Protocolului de la Madrid  |
| (450) Data la care informațiile privind înregistrarea au fost făcute accesibile publicului   | (300)* Date referitoare la prioritatea cererilor înregistrate la oficiul de brevete al fostei U.R.S.S. (numărul documentului, data depozitului, codul țării)  |
| (510) Lista produselor când acestea nu sunt clasificate  |   |
| (511) Indicarea claselor conform Clasificării internaționale a produselor și serviciilor în scopul înregistrării mărcilor (Clasificarea de la Nisa), lista produselor și serviciilor conform acestei clasificări |   |
| (526) Elementele mărcii asupra cărora nu se extinde dreptul exclusiv   |   |
| (531) Descrierea elementelor figurative ale mărcii conform Clasificării internaționale a elementelor figurative ale mărcilor (Clasificarea de la Viena)  |   |

**LIST OF INID CODES CONCERNING BIBLIOGRAPHIC DATA  
RELATING TO MARKS**

- |   |   |
|---|---|
| (111) Serial number of the registration   | (540) Reproduction of the mark  |
| (116) Serial number of the renewal  | (550)* Indication of the fact that the mark is the state property   |
| (151) Date of registration  | (551) Indication to the effect that the mark is a collective mark or a certification  |
| (156) Date of renewal   | (554) Indication to the effect that the mark is a three-dimensional mark  |
| (170) Expected duration of the registration/renewal   | (580) Date of registration of any transaction relating to the application for registration or registrations (for example: change of the owner right, modification of the name or address, withdrawal, assignment of the protection, expiration of protection) |
| (181) Expected expiration date of registration validity   | (591) Indication of colors claimed  |
| (186) Expected expiration date of renewal validity  | (641) Number and date of filing the other prior art applications according to the legislation   |
| (210) Number of the application   | (730) Name and address of the applicant or the holder of the registration, code according to the WIPO Standard ST. 3  |
| (220) Filing date of the application  | (740) Name of the representative in industrial property   |
| (230) Date of exhibition priority   | (750) Address for correspondence  |
| (310) Number of the initial application   | (770) Name and address of the previous applicant or holder of the registration (in case of changing the holder)   |
| (320) Filing date of the initial application  | (771) Previous name or previous address of the applicant or holder (without changing the holder)  |
| (330) Country of the initial application, code according to the WIPO Standard ST. 3   | (791) Name and address of the licensee  |
| (442) Date of availability for public of the examined application   | (800) Indication of data according to the Madrid Agreement and Madrid Protocol  |
| (450) Date of availability for public of registration data  | (300)* Priority data of the applications registered with the patent office of the former USSR (number of the document, application filing date, the code of the country)  |
| (510) List of goods if not classified   |   |
| (511) Designation of classes according to the International Classification of Goods and Services for the Purposes of the Registration of Marks (Nice Classification), List of goods and/or services |   |
| (526) Marks elements to which the exclusive rights do not extend  |   |
| (531) Description of the figurative elements of the mark according to the International Classification of the Figurative Elements of Marks (Vienna Classification)                                  |   |

## Cereri de înregistrare / Application for registration

În conformitate cu Legea privind mărcile și denumirile de origine a produselor nr. 588-XIII din 22 septembrie 1995, modificată și completată prin legile nr. 1009-XIII din 22.10.1996, nr. 1079-XIV din 23.06.2000, nr. 65-XV din 12.04.2001, nr. 1446-XV din 08.11.2002 și nr. 469-XV din 21.11.2003, cererea de înregistrare a mărcii se depune la AGEPI de către solicitant, personal sau prin reprezentant în proprietatea industrială. O cerere trebuie să se refere la o singură marcă și trebuie să conțină documentele prevăzute în art. 8 (5), (6) din Lege.

Orice persoană este îndreptățită, în termen de 3 luni de la data publicării datelor cu privire la cerere, să depună o contestație împotriva înregistrării mărcii.

In accordance with the Law on Trademarks and Appellations of Origin No 588-XIII of September 22, 1995, amended and completed by the laws No 1009-XIII of October 22, 1996, No 1079-XIV of June 23, 2000, No 65-XV of April 12, 2001, No 1446-XV of November 08, 2002 and No 469-XV of November 21, 2003, an application for registration of a trademark shall be filed with the AGEPI by the applicant in person or through a representative in industrial property. The application shall concern only one trademark and shall contain the documents provided in Art. 8 (5), (6) of the Law.

Any person may oppose the registration of a trademark or of an appellation of origin within the three months that follow the publication date of the notice concerning the application.

- (210) **011635**  
 (220) 2002.06.19  
 (730) **Dermax, concern, MD**  
 Str. Sofia nr. 2A, MD-3100, Bălți, Republica  
 Moldova  
 (540)

## DERMAX

## ДЕРМАКС

- (511) NCL(8)  
 29 - carne, pește, păsări și vânat; extracte din carne;  
 fructe și legume conservate, uscate și fierte;  
 jeleuri, dulcețuri, compoturi; ouă, lapte și  
 produse lactate; uleiuri și grăsimi comestibile;  
 30 - cafea, ceai, cacao, zahăr, orez, tapiocă, sago,  
 înlocuitori de cafea; făină și produse cerealiere,  
 pâine; articole de patiserie și cofetărie, înghe-  
 țată; miere, sirop de melasă, drojdie, praf de  
 copt, sare, muștar, oțet, sosuri (condimente);  
 mirodenii; gheață alimentară;  
 32 - bere; ape minerale și gazoase și alte băuturi  
 nealcoolice; băuturi și sucuri din fructe, siropuri  
 și alte preparate pentru fabricarea băuturilor;  
 33 - băuturi alcoolice (cu excepția berii);  
 35 - publicitate, gestionarea afacerilor comerciale;  
 administrare comercială, lucrări de birou;  
 39 - transport; ambalare și depozitare de mărfuri.  
 (531) CFE(4) 28.05.00.

- (210) **012060**  
 (220) 2002.11.01  
 (730) **Dermax, concern, MD**  
 Str. Sofia nr. 2A, MD-3100, Bălți, Republica  
 Moldova  
 (540)



- (526) Dreptul exclusiv nu se extinde asupra elemen-  
 tului "CONCERNUL".  
 (511) NCL(8)  
 29 - carne, pește, păsări și vânat; extracte din carne;  
 fructe și legume conservate, uscate și fierte;  
 jeleuri, dulcețuri, compoturi; ouă, lapte și produ-  
 se lactate; uleiuri și grăsimi comestibile;

- 30 - cafea, ceai, cacao, zahăr, orez, tapiocă, sago,  
 înlocuitori de cafea; făină și preparate făcute din  
 cereale, pâine, produse de patiserie și cofe-  
 țărie, înghețată; miere, sirop de melasă; drojdie,  
 praf de copt; sare, muștar; oțet, sosuri (con-  
 dimente); mirodenii; gheață alimentară de răcit;  
 32 - bere; ape minerale și gazoase și alte băuturi  
 nealcoolice; băuturi și sucuri din fructe, siropuri  
 și alte preparate pentru fabricarea băuturilor;  
 33 - băuturi alcoolice (cu excepția berii);  
 35 - publicitate; gestionarea afacerilor comerciale;  
 administrare comercială; lucrări de birou;  
 39 - transport; ambalare și depozitare de mărfuri;  
 organizare de călătorii.  
 (531) CFE(4) 03.01.10; 03.01.16; 26.02.01; 27.01.25;  
 27.05.02.

- (210) **013780**  
 (220) 2003.10.29  
 (730) **AGROLIVCHIM S.R.L., MD**  
 Str. Socoleni nr. 10, ap. 75, MD-2020, Chișinău,  
 Republica Moldova  
 (540)

## Alufit 65 VC

- (511) NCL(8)  
 35 - publicitate; gestionarea afacerilor comerciale;  
 administrare comercială; lucrări de birou,  
 comercializarea produselor.  
 (531) CFE(5) 27.05.01; 27.07.01.

- (210) **013781**  
 (220) 2003.10.29  
 (730) **AGROLIVCHIM S.R.L., MD**  
 Str. Socoleni nr. 10, ap. 75, MD-2020, Chișinău,  
 Republica Moldova  
 (540)

## Tebuzan 6 WP

- (511) NCL(8)  
 35 - publicitate; gestionarea afacerilor comerciale;  
 administrare comercială; lucrări de birou,  
 comercializarea produselor.  
 (531) CFE(5) 27.05.01; 27.07.01.

(210) **013782**  
 (220) 2003.10.29  
 (730) **AGROLIVCHIM S.R.L., MD**  
 Str. Socoleni nr. 10, ap. 75, MD-2020, Chişinău,  
 Republica Moldova  
 (540)

## Stiraks 34 CS

(511) NCL(8)  
 35 - publicitate; gestionarea afacerilor comerciale;  
 administrare comercială; lucrări de birou,  
 comercializarea produselor.  
 (531) CFE(5) 27.05.01; 27.07.01.

---

(210) **013784**  
 (220) 2003.10.29  
 (730) **AGROLIVCHIM S.R.L., MD**  
 Str. Socoleni nr. 10, ap. 75, MD-2020, Chişinău,  
 Republica Moldova  
 (540)

## Opercot 25 WP

(511) NCL(8)  
 35 - publicitate; gestionarea afacerilor comerciale;  
 administrare comercială; lucrări de birou,  
 comercializarea produselor.  
 (531) CFE(5) 27.05.01; 27.07.01.

---

(210) **013785**  
 (220) 2003.10.29  
 (730) **AGROLIVCHIM S.R.L., MD**  
 Str. Socoleni nr. 10, ap. 75, MD-2020, Chişinău,  
 Republica Moldova  
 (540)

## Bayzafon 25 WP

(511) NCL(8)  
 35 - publicitate; gestionarea afacerilor comerciale;  
 administrare comercială; lucrări de birou,  
 comercializarea produselor.  
 (531) CFE(5) 27.05.01; 27.07.01.

---

(210) **013786**  
 (220) 2003.10.29  
 (730) **AGROLIVCHIM S.R.L., MD**  
 Str. Socoleni nr. 10, ap. 75, MD-2020, Chişinău,  
 Republica Moldova  
 (540)

## Acidan 72 WP

(511) NCL(8)  
 35 - publicitate; gestionarea afacerilor comerciale;  
 administrare comercială; lucrări de birou,  
 comercializarea produselor.  
 (531) CFE(5) 27.05.01; 27.07.01.

---

(210) **013787**  
 (220) 2003.10.29  
 (730) **AGROLIVCHIM S.R.L., MD**  
 Str. Socoleni nr. 10, ap. 75, MD-2020, Chişinău,  
 Republica Moldova  
 (540)

## Efatol 80 WP

(511) NCL(8)  
 35 - publicitate; gestionarea afacerilor comerciale;  
 administrare comercială; lucrări de birou,  
 comercializarea produselor.  
 (531) CFE(5) 27.05.01; 27.07.01.

---

(210) **013841**  
 (220) 2003.11.07  
 (730) **DOINA-VIN S.A., MD**  
 Str. Vasile Alecsandri nr. 82 a, MD-2012,  
 Chişinău, Republica Moldova

(540)



(526) Dreptul exclusiv nu se extinde asupra elementului "VIN".

(554) Marcă tridimensională.

(511) NCL(8)

33 - băuturi alcoolice (cu excepția berii).

(531) CFE(5) 07.01.08; 19.07.17; 27.05.01.

(210) **014096**

(220) 2004.01.28

(730) **CABAVARUM S.R.L., MD**

Str. Bucuriei nr. 3, MD-2004, Chișinău, Republica Moldova

(540)

## DIAMANT DE LUX

(526) Dreptul exclusiv nu se extinde asupra elementelor "DE LUX".

(511) NCL(8)

33 - băuturi alcoolice, cu excepția băuturilor alcoolice tari, lichiorurilor, votcii.

(210) **014106**

(220) 2003.12.09

(730) **United Wine Company S.R.L., întreprindere mixtă, MD**

Str. Mihai Eminescu nr. 5, MD-2012, Chișinău, Republica Moldova

(540)

## ДОСТОЯНИЕ

(511) NCL(8)

33 - băuturi alcoolice (cu excepția berii).

(531) CFE(5) 28.05.00.

(210) **014160**

(220) 2003.12.31

(730) **TAROL-DDS.R.L., MD**

Str. Otovasca nr. 17, MD-2036, Chișinău, Republica Moldova

(540)

## Flower Shop

(511) NCL(8)

03 - preparate pentru albit și alte substanțe pentru spălat; preparate pentru curățare, lustruire, degresare și șlefuire; săpunuri; parfumerie, uleiuri esențiale, cosmetice, loțiuni pentru păr; produse pentru îngrijirea dinților;

05 - produse farmaceutice și veterinare; produse igienice de uz medical; substanțe dietetice de uz medical, alimente pentru sugari; plasturi, material pentru pansamente; materiale pentru plombarea dinților și pentru mulaje dentare; dezinfectante; produse pentru distrugerea animalelor dăunătoare, fungicide, erbicide.

(210) **014162**

(220) 2004.02.03

(730) **Camelia S.A., casă de comerț, MD**

Bd. Moscova nr. 11, bloc 1, MD-2068, Chișinău, Republica Moldova

(540)

## CAMEX

(511) NCL(8)

09 - aparate și instrumente științifice, nautice, geodezice, fotografice, cinematografice, optice, de cântărit, de măsurat, de semnalizare, de control (verificare), de siguranță (salvare) și didactice; aparate și instrumente pentru conducerea, comutarea, transformarea, acumularea,

- reglarea sau verificarea curentului electric; aparate pentru înregistrarea, transmiterea și reproducerea sunetelor sau imaginilor; suporturi magnetice de înregistrare, discuri acustice; distribuitoare automate și mecanisme pentru aparatele cu preplată; case înregistratoare, mașini de calculat, echipament pentru prelucrarea informației și calculatoare, extinctoare;
- 20 - mobile, oglinzi, rame; produse (neincluse în alte clase) din lemn, plută, trestie, stuf, răchită, corn, os, fildeș, fanoane de balenă, solzi, ambră, sidex, spumă-de-mare și înlocuitori ai tuturor acestor materiale sau din materiale plastice;
- 39 - transport; ambalare și depozitare de mărfuri; organizare de călătorii;
- 42 - servicii științifice și tehnologice, cu excepția serviciilor de studii (învățământ) și proiecte tehnice, de evaluare, de estimare, de cercetare și de întocmire a rapoartelor tehnice; cercetări și proiectări corespunzătoare; analiză industrială și servicii de cercetare; design-ul și elaborarea hardware și software de calculatoare; servicii juridice.

- 
- (210) **014163**  
 (220) 2004.02.09  
 (730) **MISNEI Tamara, întreprindere individuală, MD**  
 Str. Alecu Russo nr. 55, ap. 333, MD-2044,  
 Chișinău, Republica Moldova  
 (540)

## DiRo

- (511) NCL(8)
- 02 - vopsele, firnisuri, lacuri; substanțe de protecție contra ruginii și contra deteriorării lemnului; materiale colorante; mordanți; rășini naturale în stare brută; metale sub formă de foițe și sub formă de pudră pentru pictori, decoratori, tipografi și artiști;
- 03 - parfumerie, uleiuri esențiale, cosmetice, loțiuni pentru păr; produse pentru îngrijirea dinților;
- 35 - publicitate; gestionarea afacerilor comerciale; administrare comercială; lucrări de birou; comercializarea produselor;
- 39 - transport; ambalare și depozitare de mărfuri; organizare de călătorii.

- (210) **014173**  
 (220) 2004.02.09  
 (730) **ZAO "Gruppa Predpriiatii OST", RU**  
 ul. Tretii proezd, d. 16, p. Cernogolovka,  
 Noghinskii raion, 142 432, Moskovskaia  
 oblasti, Federația Rusă  
 (540)

## БОГОРОДСКАЯ

- (511) NCL(8)  
 33 - băuturi alcoolice (cu excepția berii).  
 (531) CFE(5) 28.05.00.

- 
- (210) **014215**  
 (220) 2004.02.18  
 (730) **ENTEH S.A., MD**  
 Str. Vasile Lupu nr. 18, MD-2008, Chișinău, Re-  
 publica Moldova  
 (540)



- (554) Marcă tridimensională.  
 (511) NCL(8)  
 33 - băuturi alcoolice (cu excepția berii);  
 35 - publicitate; gestionarea afacerilor comerciale;  
 administrare comercială; lucrări de birou,  
 comercializarea produselor.  
 (531) CFE(5) 19.07.01; 19.07.17; 19.07.22.

(210) 014217

(220) 2003.12.23

(730) CATERENCIUC Evghenii, MD

Calea Ieșilor nr. 59, bloc 1, ap. 57, MD-2069,  
Chișinău, Republica Moldova

(540)



(511) NCL(8)

06 - metale comune și aliajele lor; materiale de construcție metalice; construcții metalice transportabile; materiale metalice pentru căile ferate; cabluri și sârme metalice neelectrice; lăcătușărie și feronerie metalică; tuburi metalice, safeuri; produse metalice care nu sunt incluse în alte clase; minereuri;

16 - articole de legătorie; fotografii; papetărie; adezivi (materiale de lipit) pentru papetărie sau menaj; material pentru artiști; pensule; mașini de scris și articole de birou (cu excepția mobilierului); material de instruire sau învățământ (cu excepția aparatelor); materiale plastice pentru ambalare (neincluse în alte clase); caractere tipografice; clișee;

35 - publicitate; gestionarea afacerilor comerciale; administrare comercială; lucrări de birou; comercializarea produselor.

(531) CFE(5) 03.07.09; 03.07.16; 26.01.15; 26.01.18; 28.05.00.

(210) 014247

(220) 2004.02.26

(730) VLAD-2 S.R.L., MD

Bd. Decebal nr. 2, MD-2001, Chișinău, Republica Moldova

(540)

(511) NCL(8)

35 - publicitate; gestionarea afacerilor comerciale; administrare comercială; lucrări de birou; comercializarea produselor.

(531) CFE(5) 26.03.23; 28.05.00.

(210) 014248

(220) 2004.02.26

(730) PASENCOVSCHI Igor, MD

Str. Ștefan cel Mare nr. 42, MD-3000, Soroca,  
Republica Moldova

(540)

## IGOR

(511) NCL(8)

25 - îmbrăcăminte, cu excepția centurilor, încălțăminte, articole de acoperit capul;

35 - publicitate; gestionarea afacerilor comerciale; administrare comercială; lucrări de birou; comercializarea produselor.

(210) 014298

(220) 2004.03.03

(730) IVANȚOV Eugen, MD

Bd. Dacia nr. 44, ap. 9, MD-2043, Chișinău, Republica Moldova

(540)

## БАЛЬЗАМ ЛЮБВИ

(526) Dreptul exclusiv nu se extinde asupra elementului „БАЛЬЗАМ”.

(511) NCL(8)

33 - balsamuri.

(531) CFE(5) 28.05.00.

- (210) **014320**  
 (220) 2004.03.10  
 (730) **VINĂRIA BOSTAVAN S.R.L., întreprindere mixtă, MD**  
 MD-5352, Etulia, Vulcănești, UTA Găgăuzia, Republica Moldova  
 (540)

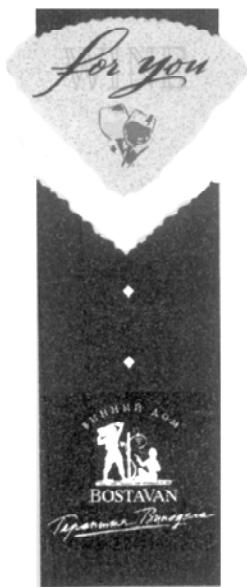

- (526) Dreptul exclusiv nu se extinde asupra elementelor „WINE”, „ВИННЫЙ ДОМ”.  
 (511) NCL(8)  
 33 - vinuri.  
 (531) CFE(5) 02.07.14; 10.03.07; 11.03.02; 25.01.15; 27.05.13; 28.05.00.

- (210) **014328**  
 (220) 2003.12.30  
 (730) **BURCA Angela, MD**  
 Str. Florilor nr. 16, bloc 2, ap. 51, MD-2068, Chișinău, Republica Moldova  
 (540)

## ADIL ISIK

- (511) NCL(8)  
 35 - publicitate; gestionarea afacerilor comerciale; administrare comercială; lucrări de birou; organizarea expozițiilor cu vânzări; vânzări angro și cu amănuntul; operații de export-import; comercializarea mărfurilor, în special a îmbrăcămintei, încălțămintei și articolelor de acoperit capul.

- (210) **014330**  
 (220) 2003.12.30  
 (730) **BURCA Angela, MD**  
 Str. Florilor nr. 16, bloc 2, ap. 51, MD-2068, Chișinău, Republica Moldova  
 (540)

## BALIZZA

- (511) NCL(8)  
 25 - încălțăminte, articole de acoperit capul;  
 35 - publicitate; gestionarea afacerilor comerciale; administrare comercială; lucrări de birou; organizarea expozițiilor cu vânzări; vânzări angro și cu amănuntul; operații de export-import; comercializarea mărfurilor, în special a îmbrăcămintei, încălțămintei și articolelor de acoperit capul.

- (210) **014377**  
 (220) 2004.03.16  
 (730) **DÎNGA Igor, MD**  
 Str. Luceafărul nr. 16, MD-2055, Vatra, Chișinău, Republica Moldova  
 (540)

## ZDOB ȘI ZDUB ЗДОБ ШИ ЗДУБ

- (551) Marcă colectivă.  
 (511) NCL(8)  
 09 - aparate și instrumente științifice, nautice, geodezice, fotografice, cinematografice, optice, de cântărit, de măsurat, de semnalizare, de control (verificare), de siguranță (salvare) și didactice; aparate și instrumente pentru conducerea, comutarea, transformarea, acumularea, reglarea sau verificarea curentului electric; aparate pentru înregistrarea, transmiterea și reproducerea sunetelor sau imaginilor; suporturi magnetice de înregistrare, discuri acustice; distribuitoare automate și mecanisme pentru aparatele cu preplată; case înregistratoare, mașini de calculat, echipament pentru prelucrarea informației și calculatoare, extinctoare;  
 16 - hârtie, carton și produse din aceste materiale neincluse în alte clase; produse de imprimare;

- articole de legătorie; fotografii; papetărie; adezivi (materiale de lipit) pentru papetărie sau menaj; material pentru artiști; pensule; mașini de scris și articole de birou (cu excepția mobilierului); material de instruire sau învățământ (cu excepția aparatelor); materiale plastice pentru ambalare (neincluse în alte clase); caractere tipografice; clișee;
- 25 - îmbrăcăminte, încălțăminte, articole de acoperit capul;
- 29 - carne, pește, păsări și vânat; extracte din carne; fructe și legume conservate, uscate și fierte; jeleuri, dulcețuri, compoturi; ouă, lapte și produse lactate; uleiuri și grăsimi comestibile;
- 30 - cafea, ceai, cacao, zahăr, orez, tapiocă, sago, înlocuitori de cafea; făină și preparate făcute din cereale, pâine, produse de patiserie și cofetărie, înghețată; miere, sirop de melasă; drojdie, praf de copt; sare, muștar; oțet, sosuri (condimente); mirodenii; gheață de răcit;
- 32 - bere; ape minerale și gazoase și alte băuturi nealcoolice; băuturi și sucuri din fructe, siropuri și alte preparate pentru fabricarea băuturilor;
- 33 - băuturi alcoolice (cu excepția berii);
- 35 - publicitate; gestionarea afacerilor comerciale; administrare comercială; lucrări de birou; comercializarea produselor incluse în clasele 09, 16, 25, 29, 30, 32, 33; magazine de firmă;
- 39 - transport; ambalare și depozitare de mărfuri; organizare de călătorii;
- 41 - educație; instruire; divertisment; activități sportive și culturale;
- 43 - servicii de alimentație publică; cazare temporară.
- (531) CFE(5) 28.05.00.

- (210) 014397  
 (220) 2004.03.09  
 (730) **Warsteiner Brauerei Haus Cramer KG, DE**  
 Domring, 59581 Warstein, Germania

(540)



- (526) Dreptul exclusiv nu se extinde asupra elementelor "PREMIUM", "VERUM", "BIEREN".
- (511) NCL(8)
- 32 - bere, băuturi mixte care conțin bere, băuturi nealcoolice, în special bere nealcoolică;
- 43 - servicii de alimentație publică; cazare temporară.
- (531) CFE(5) 24.09.01; 26.01.04; 26.01.18; 27.01.12; 27.05.02; 28.17.00.

- (210) 014411  
 (220) 2004.03.18  
 (730) **MOLD NORD S.A., fabrică de vinuri din Fălești, MD**  
 Str. Ștefan cel Mare nr. 1, MD-5901, Fălești, Republica Moldova

(540)



- (526) Dreptul exclusiv nu se extinde asupra elementului "MOLD".
- (511) NCL(8)
- 16 - hârtie, carton și produse din aceste materiale neincluse în alte clase; produse de imprimare; articole de legătorie; fotografii; papetărie; adezivi (materiale de lipit) pentru papetărie sau menaj; material pentru artiști; pensule; mașini de scris și articole de birou (cu excepția mobilierului); material de instruire sau învățământ (cu excepția aparatelor); materiale plastice pentru ambalare (neincluse în alte clase); caractere tipografice; clișee;
- 35 - publicitate; gestionarea afacerilor comerciale; administrare comercială; lucrări de birou; comercializarea produselor.
- (531) CFE(5) 05.03.13; 05.07.10; 24.09.07; 24.09.14; 27.05.11; 27.05.17.

- (210) **014433**
- (220) 2004.03.25
- (730) **COLAJS.R.L., MD**  
Bd. Mircea cel Bătrân nr. 11, MD-2044, Chișinău, Republica Moldova
- (540)

## GOGOȘEL

- (511) NCL(8)
- 35 - publicitate; gestionarea afacerilor comerciale; administrare comercială; lucrări de birou;
- 43 - servicii de alimentație publică; cazare temporară.

- (210) **014477**
- (220) 2004.03.30
- (730) **CABAVARUM S.R.L., MD**  
Str. Bucuriei nr. 3, MD-2004, Chișinău, Republica Moldova
- (540)



- (526) Dreptul exclusiv nu se extinde asupra elementului "ПИБОВАРНИ".
- (511) NCL(8)
- 35 - publicitate; gestionarea afacerilor comerciale; administrare comercială; lucrări de birou; comercializarea produselor; magazine; magazine de firmă.
- (531) CFE(5) 05.13.25; 25.01.06; 25.01.15; 27.05.01; 27.05.03; 28.05.00.

- (210) **014494**
- (220) 2004.03.02
- (730) **EURO-ALCO S.A., MD**  
Str. Bucuriei nr. 20, MD-2004, Chișinău, Republica Moldova
- (540)

## САКУРА SAKURA

- (511) NCL(8)
- 21 - sticlărie;
- 39 - transport; ambalare și depozitare de mărfuri.
- (531) CFE(5) 28.05.00.

- (210) **014496**
- (220) 2004.03.02
- (730) **EURO-ALCO S.A., MD**  
Str. Bucuriei nr. 20, MD-2004, Chișinău, Republica Moldova
- (540)

## ГЕЙША GEISHA

- (511) NCL(8)
- 16 - hârtie, carton și produse din aceste materiale neincluse în alte clase;
- 21 - sticlărie;
- 33 - băuturi alcoolice (cu excepția berii);
- 35 - agenții de import-export, operațiuni comerciale, demonstrarea produselor, promovarea produselor (pentru persoanele terțe), publicitate, comercializarea produselor, gestionarea afacerilor comerciale; administrare comercială; lucrări de birou;

39 - transport; ambalare și depozitare de mărfuri.  
(531) CFE(5) 28.05.00.

(210) **014507**  
(220) 2004.03.26  
(730) **ASCONI S.R.L., firmă comercială de producție, MD**  
MD-6824, Puhoi, Ialoveni, Republica Moldova  
(540)

## СЛЕЗЫ СЧАСТЬЯ

(511) NCL(8)  
33 - băuturi alcoolice (cu excepția berii).  
(531) CFE(5) 28.05.00.

(210) **014516**  
(220) 2004.04.08  
(730) **CIUDIN Alexandru, MD**  
MD-4118, Gura-Galbenei, Cimișlia, Republica Moldova  
(540)

## ЛИЗА

(511) NCL(8)  
16 - articole de legătorie; material pentru artiști; pensule, materiale plastice pentru ambalare (neincluse în alte clase);  
35 - gestionarea afacerilor comerciale; administrare comercială; lucrări de birou; comercializarea produselor;  
38 - telecomunicații.  
(531) CFE(5) 28.05.00.

(210) **014519**  
(220) 2004.04.08  
(730) **CASINO NATIONAL GROUP S.R.L., întreprindere mixtă, MD**  
Bd. Ștefan cel Mare nr. 4, MD-2001, Chișinău, Republica Moldova  
(540)



(511) NCL(8)  
35 - publicitate; gestionarea afacerilor comerciale; administrare comercială; lucrări de birou, magazine de firmă;  
41 - educație; instruire; divertisment; activități sportive și culturale;  
43 - servicii de alimentație publică; cazare temporară.  
(531) CFE(5) 24.17.02; 26.01.16; 27.05.01; 27.05.09; 27.05.17; 28.03.00.

(210) **014542**  
(220) 2004.04.14  
(730) **Clasicvin-Industrial S.R.L., MD**  
Str. Ștefan Neaga nr. 50, bloc 2, MD-2039, Chișinău, Republica Moldova  
(540)

## ROȘU DE CLASICVIN

(526) Dreptul exclusiv nu se extinde asupra elementului "ROȘU".  
(511) NCL(8)  
33 - vinuri.

(210) **014625**  
(220) 2004.04.27  
(730) **VOX-DESIGN S.R.L., MD**  
Str. Mitropolit Varlaam nr. 80, MD-2012, Chișinău, Republica Moldova  
(540)



(511) NCL(8)  
33 - băuturi alcoolice (cu excepția berii).  
(531) CFE(5) 05.03.04; 27.05.01; 27.05.08; 27.05.11.

- (210) **014634**  
 (220) 2004.04.29  
 (730) **Steaua-Service S.R.L., întreprindere de producție și comerț, MD**  
 Str. Tighina nr. 49, MD-2001, Chișinău, Republica Moldova  
 (540)



- (526) Dreptul exclusiv nu se extinde asupra elementelor "Service", "s.r.l." și imaginii globului.  
 (591) Culori revendicate: albastru-închis, roșu.  
 (511) NCL(8)  
 25 - îmbrăcăminte, încălțăminte, articole de acoperit capul.  
 (531) CFE(5) 01.01.12; 01.05.02; 27.05.01; 27.05.03; 29.01.12.

- (210) **014638**  
 (220) 2003.12.31  
 (730) **PANUȘ Sergiu, MD**  
 Str. Ion Vatamanu nr. 12, MD-2025, Chișinău, Republica Moldova  
 (540)

## ХМЕЛЬНОЕ ВИНО МОНАХОВ

- (526) Dreptul exclusiv nu se extinde asupra elementelor "ВИНО", "ХМЕЛЬНОЕ".  
 (511) NCL(8)  
 33 - vinuri.  
 (531) CFE(5) 28.05.00.

- (210) **014647**  
 (220) 2004.03.04  
 (730) **EURO-ALCOSA.A., MD**  
 Str. Bucuriei nr. 20, MD-2004, Chișinău, Republica Moldova  
 (540)

## ВРЕМЕНА ГОДА VREMENA GODA

- (511) NCL(8)  
 16 - hârtie, carton și produse din aceste materiale neincluse în alte clase;  
 21 - sticlărie;  
 32 - bere; ape minerale și gazoase și alte băuturi nealcoolice; băuturi și sucuri din fructe, siropuri și alte preparate pentru fabricarea băuturilor;  
 35 - agenții de import-export, operațiuni comerciale, demonstrarea produselor, promovarea produselor (pentru persoanele terțe), publicitate, comercializarea produselor, gestionarea afacerilor comerciale; administrare comercială; lucrări de birou;  
 39 - transport; ambalare și depozitare de mărfuri.  
 (531) CFE(5) 28.05.00.

- (210) **014648**  
 (220) 2004.04.15  
 (730) **BAJURA-COM, societate cu răspundere limitată, MD**  
 Str. Petru Zadnipru nr. 21, ap. 15, MD-2042, Chișinău, Republica Moldova  
 (540)



- (526) Dreptul exclusiv nu se extinde asupra elementului "CENTER".

- (591) Culori revendicate: portocaliu, verde, alb.  
 (511) NCL(8)  
 06 - metale comune și aliajele lor; materiale de construcție metalice; construcții metalice transportabile; materiale metalice pentru căile ferate; cabluri și sârme metalice neelectrice; lăcătușărie și feronerie metalică; tuburi metalice, safeuri; produse metalice care nu sunt incluse în alte clase; minereuri;  
 11 - aparate de iluminat, de încălzire, de producere a aburului, de gătit, de răcire, de uscare, de ventilație, de distribuție a apei și instalații sanitare;  
 19 - materiale de construcție nemetalice; tuburi rigide nemetalice pentru construcții; asfalt, smoală și bitum; construcții nemetalice transportabile, cu excepția țiglei pentru acoperișuri și ferestrelor, monumentelor nemetalice;  
 20 - mobile, oglinzi, rame; produse (neincluse în alte clase) din lemn, plută, trestie, stuf, răchită, corn, os, fildes, fanoane de balenă, solzi, ambră, sidex, spumă-de-mare și înlocuitori ai tuturor acestor materiale sau din materiale plastice.  
 (531) CFE(5) 07.01.24; 27.05.01; 27.05.02; 27.05.17; 29.01.14.

- (210) **014659**  
 (220) 2004.03.10  
 (730) **CRICOVA S.A., combinat de vinuri, MD**  
 Str. Petru Ungureanu nr. 1, MD-2084, Cricova, Republica Moldova  
 (540)



- (526) Dreptul exclusiv nu se extinde asupra elementelor "CRICOVA", "BLANC DE BLANCS".  
 (511) NCL(8)  
 33 - vinuri, inclusiv vinuri spumante și spumoase.  
 (531) CFE(5) 05.07.10; 24.09.02; 24.10.20; 25.01.09; 25.01.17; 27.05.01.

- (210) **014743**  
 (220) 2004.05.11  
 (730) **GRUPA VADVAS S.A., firmă, MD**  
 Str. Uzinelor nr. 90 "C", MD-2023, Chișinău, Republica Moldova  
 (540)

## OIL RIGHT

- (511) NCL(8)  
 04 - uleiuri și grăsimi industriale;  
 35 - publicitate; gestionarea afacerilor comerciale; administrare comercială; lucrări de birou;  
 39 - transport; ambalare și depozitare de mărfuri; organizare de călătorii.

- (210) **014746**  
 (220) 2004.03.15  
 (730) **GRANDVIN S.R.L., MD**  
 Bd. Moscova nr. 9, MD-2068, Chișinău, Republica Moldova  
 (540)

## ИМПЕРИЯ ЛЮБВИ

- (511) NCL(8)  
 33 - băuturi alcoolice (cu excepția berii).  
 (531) CFE(5) 28.05.00.

- (210) **014753**  
 (220) 2004.03.22  
 (730) **LAVINA GRUP, MD**  
 Str. 27 August nr. 96, MD-2003, Durlești, Chișinău, Republica Moldova

(540)

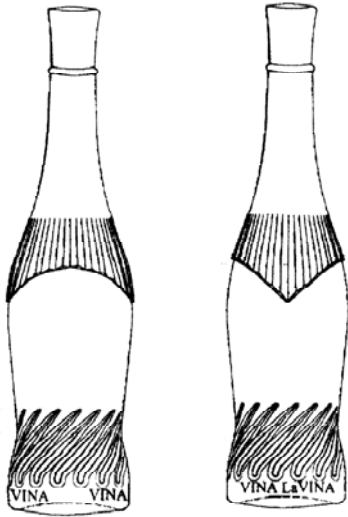

(526) Dreptul exclusiv nu se extinde asupra elementului "VINA".

(554) Marcă tridimensională.

(511) NCL(8)

33 - vinuri.

(531) CFE(5) 19.07.01; 19.07.16; 19.07.22.

(210) **014763**

(220) 2004.05.14

(730) **TECCA S.R.L., întreprindere mixtă, MD**

Str. Lenin nr. 2, MD-3819, Congaz, UTA  
Găgăuzia, Republica Moldova

(540)

## МУСКАТНАЯ РОСА

(511) NCL(8)

33 - vinuri de muscat.

(531) CFE(5) 28.05.00.

(210) **014811**

(220) 2004.05.24

(730) **STALTOM S.R.L., MD**

Calea Ieșilor nr.13. ap. 46, MD-2069, Chișinău,  
Republica Moldova

(540)



(526) Dreptul exclusiv nu se extinde asupra elementului "СУХАРИКИ".

(511) NCL(8)

05 - pesmeți dietetici.

(531) CFE(5) 25.07.07; 25.07.21; 27.05.04; 28.05.00.

(210) **014828**

(220) 2004.05.25

(730) **GHIADAS R.L., MD**

Str. Muncești nr. 793, bloc 2, MD-2029, Chișinău,  
Republica Moldova

(540)

## SWAROVSKI

(511) NCL(8)

32 - bere; ape minerale și gazoase și alte băuturi nealcoolice; băuturi și sucuri din fructe, siropuri și alte preparate pentru fabricarea băuturilor;

33 - băuturi alcoolice (cu excepția berii);

35 - publicitate; gestionarea afacerilor comerciale; administrare comercială; lucrări de birou; comercializarea produselor.

(210) **014852**

(220) 2004.05.28

(730) **ACOREX WINE HOLDING S.A., întreprindere mixtă, MD**

Str. Petru Ungureanu nr. 3, MD-2084, Cricova,  
Chișinău, Republica Moldova

(540)

## AMARO DE LA VALEA PERJEI

(526) Dreptul exclusiv nu se extinde asupra elementelor "VALEA PERJEI".

(511) NCL(8)

33 - băuturi alcoolice cu gust amar.

(210) **014861**

(220) 2004.04.29

(730) **MOLDGOLDVIN S.R.L., întreprindere mixtă, MD**

Str. Grenoble nr. 128, MD-2019, Chișinău, Republica Moldova

(540)

## ДНЕСТРОВСКИЙ БЕРЕГ

(511) NCL(8)

35 - publicitate; gestionarea afacerilor comerciale; administrare comercială; lucrări de birou; organizarea expozițiilor în scopuri comerciale; vânzări angro și cu amănuntul; operațiuni de export-import; comercializarea băuturilor alcoolice.

(531) CFE(5) 28.05.00.

(210) **014866**

(220) 2004.05.13

(730) **GRANDVIN S.R.L., MD**

Bd. Moscova nr. 9, MD-2068, Chișinău, Republica Moldova

(540)



(511) NCL(8)

33 - băuturi alcoolice (cu excepția berii).

(531) CFE(5) 05.03.04; 05.07.10; 25.01.05; 25.01.15.

(210) **014913**

(220) 2004.04.21

(730) **ORHEI-VIN S.A., MD**

Str. Boris Glavan nr. 10, MD-3502, Orhei, Republica Moldova

(540)

## МОЛДАВСКАЯ НОЧЬ

(526) Dreptul exclusiv nu se extinde asupra elementului "МОЛДАВСКАЯ".

(511) NCL(8)

33 - băuturi alcoolice (cu excepția berii).

(531) CFE(5) 28.05.00.

(210) **014916**

(220) 2004.05.26

(730) **ASCONI S.R.L., firmă comercială de producție, MD**

MD-6824, Puhoi, Ialoveni, Republica Moldova

(540)

## ВАЛЬС ЦВЕТОВ

(511) NCL(8)

33 - băuturi alcoolice (cu excepția berii).

(531) CFE(5) 28.05.00.

(210) **014948**

(220) 2004.06.09

(730) **PANUȘ Serghei, MD**

Str. Ion Vatamanu nr. 12, MD-2025, Chișinău, Republica Moldova

(540)

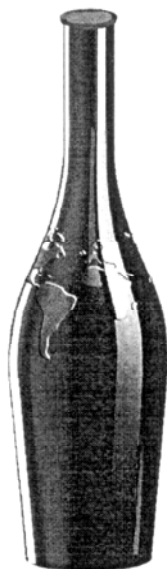

(554) Marcă tridimensională.

(511) NCL(8)

33 - băuturi alcoolice (cu excepția berii);

35 - publicitate; gestionarea afacerilor comerciale; administrare comercială; lucrări de birou; comercializarea produselor.

(531) CFE(5) 01.17.25; 19.07.01; 19.07.23.

(210) **014966**

(220) 2004.06.14

(730) **NISSAN JIDOSHA KABUSHIKI KAISHA (care activează și ca Nissan Motor Co., Ltd.), JP**  
No. 2 Takaracho, Kanagawa-ku, Yokohama-shi, Kanagawa-ken, Japonia

(540)

**NAVARA**

(511) NCL(8)

12 - automobile, și anume vagoane-refrigerent, autocamioane, autofurgoane, stivuitoare, autotractoare și alte vehicule auxiliare, piese pentru acestea.

(210) **014967**

(220) 2004.06.10

(730) **EURO-ALCO S.A., MD**

Str. Bucuriei nr. 20, MD-2004, Chișinău, Republica Moldova

(540)

**EURO-ALCO**  
**ЕУРО-АЛКО**

(526) Dreptul exclusiv nu se extinde asupra elementului "EURO".

(511) NCL(8)

01 - produse chimice destinate industriei, științei, fotografiei, precum și agriculturii, horticulturii și silviculturii; rășini artificiale în stare brută, materiale plastice în stare brută; îngrășăminte pentru sol; compoziții extinctoare; preparate pentru călirea și sudura metalelor; produse chimice destinate conservării alimentelor; materiale tanante; adezivi (materiale de lipit) destinați industriei;

02 - vopsele, finisuri, lacuri; substanțe de protecție contra ruginii și contra deteriorării lemnului; materiale colorante; mordanți; rășini naturale în stare brută; metale sub formă de foițe și sub formă de pudră pentru pictori, decoratori, tipografi și artiști;

03 - preparate pentru albit și alte substanțe pentru spălat; preparate pentru curățare, lustruire, degresare și șlefuire; săpunuri; parfumerie, uleiuri esențiale, cosmetice, loțiuni pentru păr; produse pentru îngrijirea dinților;

04 - uleiuri și grăsimi industriale; lubrifianți; produse pentru absorbția, umezirea și compactarea pulberilor; combustibili (inclusiv benzine pentru motoare) și substanțe pentru iluminat; lumânări și fitiluri pentru iluminat;

05 - produse farmaceutice și veterinare; produse igienice de uz medical; substanțe dietetice de uz medical, alimente pentru sugari; plasturi, material pentru pansamente; materiale pentru plombarea dinților și pentru mulaje dentare; dezinfectante; produse pentru distrugerea animalelor dăunătoare, fungicide, erbicide;

06 - metale comune și aliajele lor; materiale de construcție metalice; construcții metalice transportabile; materiale metalice pentru căile ferate; cabluri și sârme metalice neelectrice; lăcătușărie și feronerie metalică; tuburi metalice, safeuri; produse metalice care nu sunt incluse în alte clase; minereuri;

07 - mașini și mașini-unelte; motoare (cu excepția motoarelor pentru vehicule terestre); cuplaje și organe de transmisie (cu excepția celor pentru vehicule terestre); instrumente, altele decât

- cele acționate manual, pentru agricultură, incubatoare pentru ouă;
- 08 - scule și instrumente de mână acționate manual; cuțite, furculițe și linguri; arme albe; aparate de ras;
- 09 - aparate și instrumente științifice, nautice, geodezice, fotografice, cinematografice, optice, de cântărit, de măsurat, de semnalizare, de control (verificare), de siguranță (salvare) și didactice; aparate și instrumente pentru conducerea, comutarea, transformarea, acumularea, reglarea sau verificarea curentului electric; aparate pentru înregistrarea, transmiterea și reproducerea sunetelor sau imaginilor; suporturi magnetice de înregistrare, discuri acustice; distribuitoare automate și mecanisme pentru aparatele cu preplată; case înregistratoare, mașini de calculat, echipament pentru prelucrarea informației și calculatoare, extinctoare;
- 10 - aparate și instrumente chirurgicale, medicale, dentare și veterinare, membre, ochi și dinți artificiali; articole ortopedice, material pentru suturi;
- 11 - aparate de iluminat, de încălzire, de producere a aburului, de gătit, de răcire, de uscare, de ventilație, de distribuție a apei și instalații sanitare;
- 12 - vehicule; aparate de locomoție terestră, aeriană și navală;
- 13 - arme de foc; muniții și proiectile; explozivi; artificii;
- 14 - metale prețioase și aliajele lor și produse din aceste materiale sau placate neincluse în alte clase; giuvaiere, bijuterii, pietre prețioase; ceasornicărie și instrumente de cronometrat;
- 15 - instrumente muzicale;
- 16 - hârtie, carton și produse din aceste materiale neincluse în alte clase; produse de imprimare; articole de legătorie; fotografii; papetărie; adezivi (materiale de lipit) pentru papetărie sau menaj; material pentru artiști; pensule; mașini de scris și articole de birou (cu excepția mobilierului); material de instruire sau învățământ (cu excepția aparatelor); materiale plastice pentru ambalare (neincluse în alte clase); caractere tipografice; clișee;
- 17 - cauciuc, gutapercă, gumă, azbest, mică și produse din aceste materiale neincluse în alte clase; produse din materiale plastice semifinite; materiale de călăfățuire, etanșare și izolare; tuburi flexibile nemetalice;
- 18 - piele și imitații de piele, produse din aceste materiale neincluse în alte clase; piei de animale; geamantane și valize; umbrele, umbrele de soare și bastoane; bice și articole de șelărie;
- 19 - materiale de construcție nemetalice; tuburi rigide nemetalice pentru construcții; asfalt, smoală și bitum; construcții nemetalice transportabile, monumente nemetalice;
- 20 - mobile, oglinzi, rame; produse (neincluse în alte clase) din lemn, plută, trestie, stuf, răchită, corn, os, fildeș, fanoane de balenă, solzi, ambră, sidex, spumă-de-mare și înlocuitori ai tuturor acestor materiale sau din materiale plastice;
- 21 - ustensile și recipiente pentru menaj sau bucătărie (cu excepția celor din metale prețioase sau placate); piepteni și bureți; perii (cu excepția pensulelor); materiale pentru perii; materiale pentru întreținerea curățeniei; bureți metalici; sticlă brută sau semiprelucrată (cu excepția sticlei pentru construcții); sticlărie, porțelan și faianță neincluse în alte clase;
- 22 - frânghii, sfori, plase, corturi, prelate, vele, saci (neincluse în alte clase); materiale de umplutură (cu excepția cauciucului sau a materialelor plastice); materiale textile fibroase brute;
- 23 - fire de uz textil;
- 24 - țesături și articole textile neincluse în alte clase; acoperiri de pat și fețe de masă;
- 25 - ornamente, ornamente, articole de acoperit capul;
- 26 - dantele și broderii, panglici și cîrțuri; nasturi, capse, copci, ace și ace cu grămălie; flori artificiale;
- 27 - covoare, precure, rogojini, linoleum și alte produse pentru acoperirea podelelor; tapete, cu excepția celor din materiale textile;
- 28 - jocuri, jucării; articole de gimnastică și de sport neincluse în alte clase; ornamente pentru pomul de Crăciun;
- 29 - carne, pește, păsări și venat; extracte din carne; fructe și legume conservate, uscate și fierte; jeleurii, dulcetări, compoturi; ouă, lapte și produse lactate; uleiuri și grăsimi comestibile;
- 30 - cafea, ceai, cacao, zahăr, orez, tapiocă, sago, înlocuitori de cafea; fructe și preparate fructe din cereale, pâine, produse de patiserie și cofetărie, înghețată; miere, sirop de melasă; drojdie, praf de copt, sare, mustar, oțet, sosuri (condimente); mirodenii; gheață de răcit;

- 31 - produse agricole, horticole, forestiere și cereale neincluse în alte clase; animale vii; fructe și legume proaspete; semințe, plante și flori naturale; hrană pentru animale, malț;
- 32 - bere; ape minerale și gazoase și alte băuturi nealcoolice; băuturi și sucuri din fructe, siropuri și alte preparate pentru fabricarea băuturilor;
- 33 - băuturi alcoolice (cu excepția berii);
- 34 - tutun; articole pentru fumători, chibrituri;
- 35 - publicitate; gestionarea afacerilor comerciale; administrare comercială; lucrări de birou, servicii de lobby în scopuri comerciale;
- 36 - asigurări; afaceri financiare; afaceri monetare; afaceri imobiliare;
- 37 - construcții; reparații; servicii de instalare;
- 38 - telecomunicații;
- 39 - transport; ambalare și depozitare de mărfuri; organizare de călătorii;
- 40 - tratament de materiale;
- 41 - educație; instruire; divertisment; activități sportive și culturale;
- 42 - servicii științifice și tehnologice, cercetări și proiectări corespunzătoare; analiză industrială și servicii de cercetare; design-ul și elaborarea hardware și software de calculatoare; servicii juridice;
- 43 - servicii de alimentație publică; cazare temporară;
- 44 - servicii medicale; servicii veterinare; îngrijiri igienice și de frumusețe pentru oameni sau animale; servicii agricole, horticole și forestiere;
- 45 - servicii personale și sociale pentru satisfacerea necesităților persoanelor fizice, executate de către terți; servicii de securitate pentru protecția proprietății și persoanelor.

(210) **014969**

(220) 2004.05.31

(730) **GRUPA VADVAS S.A., firmă, MD**

Str. Uzinelor nr. 90 "C", MD-2023, Chișinău, Republica Moldova

(540)

## APIAH

(511) NCL(8)

- 04 - uleiuri și grăsimi industriale; lubrifianți; produse pentru absorbția, umezirea și compactarea pulberilor; combustibili (inclusiv benzine pentru motoare) și substanțe pentru iluminat; lumânări și fitiluri pentru iluminat;

- 35 - publicitate; gestionarea afacerilor comerciale; administrare comercială; lucrări de birou;
- 39 - transport; ambalare și depozitare de mărfuri; organizare de călătorii.

(210) **014971**

(220) 2004.05.18

(730) **SPM GROUP, societate pe acțiuni de știință și producție, MD**

Str. Costiujeni nr. 16, MD-2019, Chișinău, Republica Moldova

(540)

## SPERANȚA

(511) NCL(8)

- 01 - produse chimice destinate industriei, științei, fotografiei, precum și agriculturii, horticulturii și silviculturii; rășini artificiale în stare brută, materiale plastice în stare brută; îngrășăminte pentru sol; compoziții extinctoare; preparate pentru călirea și sudura metalelor; produse chimice destinate conservării alimentelor; materiale tanante; adezivi (materiale de lipit) destinați industriei.

(210) **014973**

(220) 2004.04.27

(730) **SC Flamingo Computers S.A., RO**

Bd. Nicolae Titulescu nr. 121, sector 1, București, România

(540)



(526) Dreptul exclusiv nu se extinde asupra elementului "COMPUTERS".

(511) NCL(8)

- 09 - aparate și instrumente științifice, nautice, geodezice, fotografice, cinematografice, optice, de cântărit, de măsurat, de semnalizare, de control (verificare), de siguranță (salvare) și didactice; aparate și instrumente pentru conducerea, comutarea, transformarea, acumularea, reglarea sau verificarea curentului electric;

aparate pentru înregistrarea, transmiterea și reproducerea sunetelor sau imaginilor de înregistrare magnetici, discuri acustice; case înregistratoare, mașini de calculat, echipament pentru prelucrarea informației, calculatoare, componente și periferice pentru calculatoare (produse tehnice de calcul); programe pentru calculator (software); televizoare, radiocasetofoane, DVD-player-e, combine și microcombine muzicale, boxe audio, camere foto, camere video;

- 35 - publicitate, gestionarea afacerilor comerciale; administrare comercială; comercializarea calculatoarelor, componentelor pentru calculatoare (produse tehnice de calcul) și programelor pentru calculator (software); comercializarea produselor audio-video, electronice și electrocasnice.

(531) CFE(5) 26.03.01; 26.03.05; 27.05.01; 27.05.07.

(210) **014974**

(220) 2004.04.14

(730) **RUSTREAM LIMITED, companie cu răspundere limitată, CY**

Afroditis, 25, 2nd floor, Flat/Office 204, Nicosia, Cipru

(540)



(511) NCL(8)

- 32 - bere; ape minerale și gazoase și alte băuturi nealcoolice; băuturi și sucuri din fructe, siropuri și alte preparate pentru fabricarea băuturilor;
- 33 - băuturi alcoolice (cu excepția berii);
- 35 - publicitate; gestionarea afacerilor comerciale; administrare comercială; servicii de birou, inclusiv operațiuni de export-import;

- 43 - servicii de alimentație publică; inclusiv aprovizionarea cu produse alimentare și băuturi.

(531) CFE(5) 26.11.03.

(210) **014977**

(220) 2004.05.10

(730) **EURO-ALCO S.A., MD**

Str. Bucuriei nr. 20, MD-2004, Chișinău, Republica Moldova

(540)



(554) Marcă tridimensională.

(511) NCL(8)

- 16 - hârtie, carton și produse din aceste materiale neincluse în alte clase;

21 - sticlărie;

- 32 - bere; ape minerale și gazoase și alte băuturi nealcoolice; băuturi și sucuri din fructe, siropuri și alte preparate pentru fabricarea băuturilor;

33 - băuturi alcoolice (cu excepția berii);

- 35 - agenții de import-export, operațiuni comerciale, demonstrarea produselor, promovarea produselor (pentru persoanele terțe), publicitate; comercializarea produselor; gestionarea afacerilor comerciale; administrare comercială; lucrări de birou;

39 - transport; ambalare și depozitare de mărfuri.

(531) CFE(5) 19.07.07; 19.07.17; 27.05.01.

(210) **014981**

(220) 2004.06.15

(730) **EURO-ALCO S.A., MD**

Str. Bucuriei nr. 20, MD-2004, Chișinău, Republica Moldova

(540)

## ЯНВАРЬ IANVARI

(511) NCL(8)

- 16 - hârtie, carton și produse din aceste materiale neincluse în alte clase;
- 21 - sticlărie;
- 32 - bere; ape minerale și gazoase și alte băuturi nealcoolice; băuturi și sucuri din fructe, siropuri și alte preparate pentru fabricarea băuturilor;
- 33 - băuturi alcoolice (cu excepția berii);
- 35 - agenții de import-export, operațiuni comerciale, demonstrarea produselor, promovarea produselor (pentru persoanele terțe), publicitate, comercializarea produselor, gestionarea afacerilor comerciale; administrare comercială; lucrări de birou;
- 39 - transport; ambalare și depozitare de mărfuri.
- (531) CFE(5) 28.05.00.

(210) 014982

(220) 2004.06.15

(730) EURO-ALCO S.A., MD

Str. Bucuriei nr. 20, MD-2004, Chișinău, Republica Moldova

(540)

## ФЕВРАЛЬ FEVRALI

(511) NCL(8)

- 16 - hârtie, carton și produse din aceste materiale neincluse în alte clase;
- 21 - sticlărie;
- 32 - bere; ape minerale și gazoase și alte băuturi nealcoolice; băuturi și sucuri din fructe, siropuri și alte preparate pentru fabricarea băuturilor;
- 33 - băuturi alcoolice (cu excepția berii);
- 35 - agenții de import-export, operațiuni comerciale, demonstrarea produselor, promovarea produselor (pentru persoanele terțe), publicitate, comercializarea produselor, gestionarea afacerilor comerciale; administrare comercială; lucrări de birou;
- 39 - transport; ambalare și depozitare de mărfuri.
- (531) CFE(5) 28.05.00.

(210) 014986

(220) 2004.06.15

(730) EURO-ALCO S.A., MD

Str. Bucuriei nr. 20, MD-2004, Chișinău, Republica Moldova

(540)

## ИЮНЬ IUNI

(511) NCL(8)

- 16 - hârtie, carton și produse din aceste materiale neincluse în alte clase;
- 21 - sticlărie;
- 32 - bere; ape minerale și gazoase și alte băuturi nealcoolice; băuturi și sucuri din fructe, siropuri și alte preparate pentru fabricarea băuturilor;
- 33 - băuturi alcoolice (cu excepția berii);
- 35 - agenții de import-export, operațiuni comerciale, demonstrarea produselor, promovarea produselor (pentru persoanele terțe), publicitate, comercializarea produselor, gestionarea afacerilor comerciale; administrare comercială; lucrări de birou;
- 39 - transport; ambalare și depozitare de mărfuri.
- (531) CFE(5) 28.05.00.

(210) 014987

(220) 2004.06.15

(730) EURO-ALCO S.A., MD

Str. Bucuriei nr. 20, MD-2004, Chișinău, Republica Moldova

(540)

## ИЮЛЬ IULI

(511) NCL(8)

- 16 - hârtie, carton și produse din aceste materiale neincluse în alte clase;
- 21 - sticlărie;
- 32 - bere; ape minerale și gazoase și alte băuturi nealcoolice; băuturi și sucuri din fructe, siropuri și alte preparate pentru fabricarea băuturilor;
- 33 - băuturi alcoolice (cu excepția berii);
- 35 - agenții de import-export, operațiuni comerciale, demonstrarea produselor, promovarea produselor (pentru persoanele terțe), publi-

- citare, comercializarea produselor, gestionarea afacerilor comerciale; administrare comercială; lucrări de birou;
- 39 - transport; ambalare și depozitare de mărfuri.  
(531) CFE(5) 28.05.00.
- 

(210) **014989**

(220) 2004.06.15

(730) **EURO-ALCO S.A., MD**

Str. Bucuriei nr. 20, MD-2004, Chișinău, Republica Moldova

(540)

## СЕНТЯБРЬ SENTEABRI

(511) NCL(8)

- 16 - hârtie, carton și produse din aceste materiale neincluse în alte clase;
- 21 - sticlărie;
- 32 - bere; ape minerale și gazoase și alte băuturi nealcoolice; băuturi și sucuri din fructe, siropuri și alte preparate pentru fabricarea băuturilor;
- 33 - băuturi alcoolice (cu excepția berii);
- 35 - agenții de import-export, operațiuni comerciale, demonstrarea produselor, promovarea produselor (pentru persoanele terțe), publicitate, comercializarea produselor, gestionarea afacerilor comerciale; administrare comercială; lucrări de birou;
- 39 - transport; ambalare și depozitare de mărfuri.  
(531) CFE(5) 28.05.00.
- 

(210) **014990**

(220) 2004.06.15

(730) **EURO-ALCO S.A., MD**

Str. Bucuriei nr. 20, MD-2004, Chișinău, Republica Moldova

(540)

## ОКТАБРЬ OKTEABRI

(511) NCL(8)

- 16 - hârtie, carton și produse din aceste materiale neincluse în alte clase;

- 21 - sticlărie;
- 32 - bere; ape minerale și gazoase și alte băuturi nealcoolice; băuturi și sucuri din fructe, siropuri și alte preparate pentru fabricarea băuturilor;
- 33 - băuturi alcoolice (cu excepția berii);
- 35 - agenții de import-export, operațiuni comerciale, demonstrarea produselor, promovarea produselor (pentru persoanele terțe), publicitate, comercializarea produselor, gestionarea afacerilor comerciale; administrare comercială; lucrări de birou;
- 39 - transport; ambalare și depozitare de mărfuri.  
(531) CFE(5) 28.05.00.
- 

(210) **014991**

(220) 2004.06.15

(730) **EURO-ALCO S.A., MD**

Str. Bucuriei nr. 20, MD-2004, Chișinău, Republica Moldova

(540)

## НОЯБРЬ NOIABRI

(511) NCL(8)

- 16 - hârtie, carton și produse din aceste materiale neincluse în alte clase;
- 21 - sticlărie;
- 32 - bere; ape minerale și gazoase și alte băuturi nealcoolice; băuturi și sucuri din fructe, siropuri și alte preparate pentru fabricarea băuturilor;
- 33 - băuturi alcoolice (cu excepția berii);
- 35 - agenții de import-export, operațiuni comerciale, demonstrarea produselor, promovarea produselor (pentru persoanele terțe), publicitate, comercializarea produselor, gestionarea afacerilor comerciale; administrare comercială; lucrări de birou;
- 39 - transport; ambalare și depozitare de mărfuri.  
(531) CFE(5) 28.05.00.
- 

(210) **014992**

(220) 2004.06.16

(730) **BEL-ALCO S.R.L., întreprindere mixtă, MD**

Str. Independenței nr. 37, MD-6201, Sângerei, Republica Moldova

(540)

**BEL-ALCO  
BRAVO**

(511) NCL(8)

33 - băuturi alcoolice (cu excepția berii).

(210) 014993

(220) 2004.05.05

(730) GRANDVIN S.R.L., MD

Bd. Moscova nr. 9, MD-2068, Chișinău, Republica Moldova

(540)

**ЦВЕТЫ ЛЮБВИ**

(511) NCL(8)

33 - băuturi alcoolice (cu excepția berii).

(531) CFE(5) 28.05.00.

(210) 014994

(220) 2004.06.17

(730) ALCOLUX S.R.L., MD

MD-6225, Grigorăuca, Sîngerei, Republica Moldova

(540)



(526) Dreptul exclusiv nu se extinde asupra elementelor "A", "L".

(511) NCL(8)

33 - băuturi alcoolice (cu excepția berii).

(531) CFE(5) 26.01.04; 26.01.18; 27.05.13; 27.05.21.

(210) 014995

(220) 2004.06.17

(730) ALCOLUX S.R.L., MD

MD-6225, Grigorăuca, Sîngerei, Republica Moldova

(540)



(511) NCL(8)

33 - băuturi alcoolice (cu excepția berii).

(531) CFE(5) 05.07.02; 26.07.01; 27.05.01.

(210) 014996

(220) 2004.06.17

(730) VITIS-HÎNCEȘTI S.A., MD

Str. Chișinău nr. 22, MD-3400, Hîncești, Lăpușna, Republica Moldova

(540)

**VINARTIS**

(511) NCL(8)

33 - băuturi alcoolice (cu excepția berii).

(210) 014997

(220) 2004.06.17

(730) ASCONI S.R.L., firmă comercială de producție, MD

MD-6824, Puhoi, Ialoveni, Republica Moldova

(540)

**OBELISC  
ОБЕЛИСК**

(511) NCL(8)

33 - băuturi alcoolice (cu excepția berii).

(531) CFE(5) 28.05.00.

- (210) **015000**  
 (220) 2004.05.28  
 (730) **MARS, INCORPORATED, US**  
 6885 Elm Street, McLean, Virginia 22101-3883,  
 Statele Unite ale Americii  
 (540)



- (591) Culori revendicate: galben, cafeniu, negru, alb, roz, roșu, albastru, verde, portocaliu.  
 (511) NCL(8)  
 29 - carne, pește, păsări și vânat; extracte din carne; fructe și legume conservate, uscate și fierte; jeleuri, dulcețuri, compoturi; ouă; produse lactate; lapte și băuturi lactate; produse gata pentru consum constituite, în principal, din produsele sus-menționate;  
 30 - cafea și înlocuitori de cafea; ceai, cacao, ciocolată de băut; zahăr, orez, tapiocă, sago; făină și preparate făcute din cereale, pâine, biscuiți, prăjituri, produse de patiserie, ciocolată și produse de cofetărie; înghețată; gheață de răcit; miere, sirop de melasă; sare, muștar; oțet, sosuri; condimente; mirodenii; produse gata pentru consum constituite, în principal, din produsele sus-menționate.  
 (531) CFE(5) 04.05.03; 08.01.20; 25.01.19; 26.01.09; 27.05.10; 29.01.15.

- (210) **015001**  
 (220) 2004.05.28  
 (730) **MARS, INCORPORATED, US**  
 6885 Elm Street, McLean, Virginia 22101-3883,  
 Statele Unite ale Americii  
 (540)



- (591) Culori revendicate: galben, cafeniu, negru, alb, roz, roșu, albastru, verde, portocaliu.  
 (511) NCL(8)  
 29 - carne, pește, păsări și vânat; extracte din carne; fructe și legume conservate, uscate și fierte; jeleuri, dulcețuri, compoturi; ouă; produse lactate; lapte și băuturi lactate; produse gata pentru consum constituite, în principal, din produsele sus-menționate;  
 30 - cafea și înlocuitori de cafea; ceai, cacao, ciocolată de băut; zahăr, orez, tapiocă, sago; făină și preparate făcute din cereale, pâine, biscuiți, prăjituri, produse de patiserie, ciocolată și produse de cofetărie; înghețată; gheață de răcit; miere, sirop de melasă; sare, muștar; oțet, sosuri; condimente; mirodenii; produse gata pentru consum constituite, în principal, din produsele sus-menționate.  
 (531) CFE(5) 04.05.03; 08.01.20; 25.01.19; 26.01.09; 26.04.10; 27.05.10; 29.01.15.

- (210) **015002**  
 (220) 2004.05.28  
 (730) **MARS, INCORPORATED, US**  
 6885 Elm Street, McLean, Virginia 22101-3883,  
 Statele Unite ale Americii  
 (540)



- (591) Culori revendicate: galben, cafeniu, negru, alb, roz, roșu, albastru, verde, portocaliu.  
 (511) NCL(8)  
 29 - carne, pește, păsări și vânat; extracte din carne; fructe și legume conservate, uscate și fierte; jeleuri, dulcețuri, compoturi; ouă; produse lactate; lapte și băuturi lactate; produse gata pentru consum constituite, în principal, din produsele sus-menționate;  
 30 - cafea și înlocuitori de cafea; ceai, cacao, ciocolată de băut; zahăr, orez, tapiocă, sago; făină și preparate făcute din cereale, pâine, biscuiți, prăjituri, produse de patiserie, ciocolată și produse de cofetărie; înghețată; gheață de răcit; miere, sirop de melasă; sare, muștar;

oțet, sosuri; condimente; mirodenii; produse gata pentru consum constituite, în principal, din produsele sus-menționate.

(531) CFE(5) 04.05.03; 08.01.20; 25.01.19; 26.01.09; 26.04.10; 27.05.10; 29.01.15.

(210) **015003**

(220) 2004.06.17

(730) **ALCOLUX S.R.L., MD**

MD-6225, Grigorăuca, Sîngerei, Republica Moldova

(540)



(526) Dreptul exclusiv nu se extinde asupra elementului "LUX".

(511) NCL(8)

33 - băuturi alcoolice (cu excepția berii).

(531) CFE(5) 05.07.02; 25.01.15; 26.01.04; 27.01.06; 27.05.22.

(210) **015006**

(220) 2004.05.14

(730) **AUTOIMPERIAL S.R.L., MD**

Str. Igor Vieru nr. 14, ap. 34, MD-2075, Chișinău, Republica Moldova

(540)



(511) NCL(8)

35 - publicitate; gestionarea afacerilor comerciale; administrare comercială; lucrări de birou;

36 - asigurări; afaceri financiare; afaceri monetare; afaceri imobiliare;

37 - construcții; reparații; servicii de instalare;

39 - transport; ambalare și depozitare de mărfuri; organizare de călătorii.

(531) CFE(5) 01.01.05; 26.04.13; 26.11.08; 27.05.01.

(210) **015007**

(220) 2004.05.26

(730) **DIUSI S.R.L., MD**

Bd. Dacia nr. 53, bloc 4, MD-2062, Chișinău, Republica Moldova

(540)

## СЧАСТЛИВЫЙ ЗНАК

(511) NCL(8)

33 - băuturi alcoolice (cu excepția berii).

(531) CFE(5) 28.05.00.

(210) **015008**

(220) 2004.06.16

(730) **INLAC S.A., MD**

MD-4626, Cupcini, Edineț, Republica Moldova

(540)



(526) Dreptul exclusiv nu se extinde asupra elementelor verbale.

(511) NCL(8)

29 - lapte și produse lactate.

(531) CFE(5) 03.04.02; 22.03.05; 25.01.19; 26.11.13; 27.05.01; 27.05.11.

- (210) **015009**  
 (220) 2004.04.06  
 (730) **Conditiv-Impex S.R.L., MD**  
 Str. Bogdan P. Hasdeu nr. 68, ap. 11, MD-2005,  
 Chișinău, Republica Moldova  
 (540)

*EUROmix*

- (526) Dreptul exclusiv nu se extinde asupra elementului "EURO".  
 (511) NCL(8)  
 30 - cafea, ceai, cacao, zahăr, orez, tapiocă, sago, înlocuitori de cafea; făină și preparate făcute din cereale, pâine, produse de patiserie și cofetărie, înghețată; miere, sirop de melasă; drojdie, praf de copt; sare, muștar; oțet, sosuri (condimente); mirodenii; gheață de răcit.  
 (531) CFE(5) 27.05.01; 27.05.10.

- (210) **015011**  
 (220) 2004.06.18  
 (730) **Lobi-M S.R.L., MD**  
 Str. Albișoara nr. 80, bloc 5, MD-2074, Chișinău,  
 Republica Moldova  
 (540)

**WEISSESEN**<sup>c</sup>

- (511) NCL(8)  
 16 - hârtie, carton și produse din aceste materiale neincluse în alte clase; produse de imprimare; articole de legătorie; fotografii; papetărie; adezivi (materiale de lipit) pentru papetărie sau menaj; material pentru artiști; pensule; mașini de scris și articole de birou (cu excepția mobilierului); material de instruire sau învățământ (cu excepția aparatelor); materiale plastice pentru ambalare (neincluse în alte clase); caractere tipografice; clișee;  
 17 - cauciuc, gutapercă, gumă, azbest, mică și produse din aceste materiale neincluse în alte clase; produse din materiale plastice semifinite; materiale de călăfătuire, etanșare și izolare; tuburi flexibile nemetalice;

- 19 - materiale de construcție nemetalice; tuburi rigide nemetalice pentru construcții; asfalt, smoală și bitum; construcții nemetalice transportabile, monumente nemetalice;  
 35 - publicitate; gestionarea afacerilor comerciale; administrare comercială; lucrări de birou;  
 37 - construcții; reparații; servicii de instalare;  
 39 - transport; ambalare și depozitare de mărfuri; organizare de călătorii;  
 40 - tratament de materiale.  
 (531) CFE(5) 26.04.18; 26.11.02; 27.05.01; 27.05.11.

- (210) **015013**  
 (220) 2004.06.18  
 (730) **Lobi-M S.R.L., MD**  
 Str. Albișoara nr. 80, bloc 5, MD-2074, Chișinău,  
 Republica Moldova  
 (540)

 **ESENPEN**

- (591) Culori revendicate: alb, albastru.  
 (511) NCL(8)  
 16 - hârtie, carton și produse din aceste materiale neincluse în alte clase; produse de imprimare; articole de legătorie; fotografii; papetărie; adezivi (materiale de lipit) pentru papetărie sau menaj; material pentru artiști; pensule; mașini de scris și articole de birou (cu excepția mobilierului); material de instruire sau învățământ (cu excepția aparatelor); materiale plastice pentru ambalare (neincluse în alte clase); caractere tipografice; clișee;  
 17 - cauciuc, gutapercă, gumă, azbest, mică și produse din aceste materiale neincluse în alte clase; produse din materiale plastice semifinite; materiale de călăfătuire, etanșare și izolare; tuburi flexibile nemetalice;  
 19 - materiale de construcție nemetalice; tuburi rigide nemetalice pentru construcții; asfalt, smoală și bitum; construcții nemetalice transportabile, monumente nemetalice;  
 35 - publicitate; gestionarea afacerilor comerciale; administrare comercială; lucrări de birou;  
 37 - construcții; reparații; servicii de instalare;  
 39 - transport; ambalare și depozitare de mărfuri; organizare de călătorii;  
 40 - tratament de materiale.  
 (531) CFE(5) 26.04.03; 27.05.01; 27.05.22; 29.01.12.

(210) **015014**  
 (220) 2004.06.15  
 (730) **Johnson & Johnson, US**  
 One Johnson & Johnson Plaza, New Brunswick,  
 New Jersey 08933, Statele Unite ale Americii  
 (540)

## BAND-AID

(511) NCL(8)  
 03 - preparate pentru curățarea și îngrijirea pielii;  
 preparate cosmetice și de toaletă pentru uz  
 extern;  
 05 - bandaje igienice; material pentru pansamente  
 de toate tipurile și formele; benzi medicale;  
 preparate farmaceutice; preparate medicale  
 aplicate topic; preparate pentru prevenirea,  
 vindecarea și resorbția cicatricelor;  
 10 - aparate medicale.

(210) **015015**  
 (220) 2004.06.15  
 (730) **Providence 2003 Trade Mark Licensing Limited Liability Company, HU**  
 Szabadkai U. 9, Szentendre, H-2000, Ungaria  
 (540)

## FILODORO

(511) NCL(8)  
 25 - îmbrăcăminte, încălțăminte, articole de acoperit capul.

(210) **015016**  
 (220) 2004.06.15  
 (730) **Providence 2003 Trade Mark Licensing Limited Liability Company, HU**  
 Szabadkai U. 9, Szentendre, H-2000, Ungaria  
 (540)

## PHILIPPE MATIGNON

(511) NCL(8)  
 25 - îmbrăcăminte, încălțăminte, articole de acoperit capul.

(210) **015017**  
 (220) 2004.06.16  
 (730) **UNILEVER N.V., NL**  
 Weena 455, NL-3013AL ROTTERDAM, Olanda  
 (540)



(554) Marcă tridimensională.  
 (591) Culori revendicate: roșu, verde.  
 (511) NCL(8)  
 03 - detergenți; preparate și substanțe pentru spălat; preparate condiționare pentru țesături; preparate pentru albit; preparate pentru curățat, lustruit, degresat și abrazat; preparate pentru spălarea veselei; săpunuri; mijloace pentru spălat manual; șervețele impregnate cu preparate și substanțe pentru curățat și lustruit;  
 05 - dezinfectanți; preparate igienice; preparate pentru nimicirea paraziților, insectelor și animalelor dăunătoare; fungicide; germicide; bactericide; paraziticide; algicide; insecticide; preparate pentru nimicirea buruienilor; deodorante, altele decât cele pentru uz personal; aerosoli; repelente pentru insecte;  
 21 - instrumente și materiale neelectrice pentru curățat; cârpe pentru curățat, șters praful și lustruit; cârpe impregnate pentru curățat, șters praful și lustruit; dispozitive pentru distribuire; perii; pernuțe pentru degresat sau pentru curățat; bureți și răzătoare din lemn cu placă de cauciuc.  
 (531) CFE(5) 19.07.02; 19.07.13; 29.01.12.

- (210) **015018**  
 (220) 2004.06.16  
 (730) **Aphton Corporation, corporație organizată și existentă conform legilor statului Delaware, US**  
 80 S. W. 8th Street #2160, Miami, Florida  
 33130, Statele Unite ale Americii  
 (540)

## INSEGIA

- (511) NCL(8)  
 05 - produse farmaceutice și veterinare; produse igienice de uz medical; substanțe dietetice de uz medical, alimente pentru sugari; plasturi, material pentru pansamente; materiale pentru plombarea dinților și pentru mulaje dentare; dezinfectante; produse pentru distrugerea animalelor dăunătoare, fungicide, erbicide.

- (210) **015020**  
 (220) 2004.06.18  
 (730) **VINORUM HOLDINGS LIMITED, GI**  
 Suite 2B Mansion House, 143 Main Street,  
 Gibraltar  
 (540)

## KRISTY

- (511) NCL(8)  
 33 - băuturi alcoolice (cu excepția berii).

- (210) **015022**  
 (220) 2004.06.21  
 (730) **AGENȚIA INFORMAȚIONALĂ DE STAT MOLD-PRES ÎS, MD**  
 Str. Alexandr Pușkin nr. 22, MD-2012, Chișinău,  
 Republica Moldova  
 (540)

## MONITORUL OFICIAL

- (511) NCL(8)  
 16 - hârtie, carton și produse din aceste materiale neincluse în alte clase; produse de imprimare; articole de legătorie; fotografii; papetărie; adevizi (materiale de lipit) pentru papetărie sau

menaj; material pentru artiști; pensule; mașini de scris și articole de birou (cu excepția mobilierului); material de instruire sau învățământ (cu excepția aparatelor); materiale plastice pentru ambalare (neincluse în alte clase); caractere tipografice; clișee;

- 35 - publicitate; gestionarea afacerilor comerciale; administrare comercială; lucrări de birou; comercializarea produselor;  
 38 - telecomunicații;  
 41 - educație; instruire; divertisment; activități sportive și culturale;  
 42 - servicii științifice și tehnologice, cercetări și proiectări corespunzătoare; analiză industrială și servicii de cercetare; design-ul și elaborarea hardware și software de calculatoare; servicii juridice.

- (210) **015024**  
 (220) 2004.06.21  
 (730) **Feridun Kuros, DE**  
 Planeggerstreet 14-B, D-82166 Graefelfing,  
 Munich, Germania  
 (540)

## MATCHBALL

- (511) NCL(8)  
 16 - pixuri, albume, almanahuri, atlase, afișe, placarde, bilete, formulare, blocnotesuri, broșuri, livrete, hârtie, buletine informaționale, anunțuri de hârtie sau carton, ziare, reviste, ediții imprimate, articole de hârtie sau plastic pentru ambalat, articole din carton, imagini grafice, calendare, calendare în coli, carton, cartoteci, hărți, hărți geografice, cataloage, cărți, cărți de notițe, cărți cu comicsuri, plicuri, materiale grafice imprimate, materiale didactice (cu excepția aparatelor), seturi de scris, periodice, accesorii de scris, produse imprimate, prospecte, orare tipărite.

- (210) **015025**  
 (220) 2004.06.22  
 (730) **LION-GRIS.R.L., întreprindere mixtă Moldova-SUA, MD**  
 Str. Muncești nr. 801, MD-2029, Chișinău, Republica Moldova

(540)

## VINATERRA

(511) NCL(8)

- 33 - băuturi alcoolice (cu excepția berii);
- 35 - publicitate; gestionarea afacerilor comerciale; administrare comercială; lucrări de birou; comercializarea produselor.

(210) **015026**

(220) 2004.06.23

(310) 76/567, 257

(320) 2003.12.30

(330) US

(730) **Freescale Semiconductor, Inc., US**

6501 William Cannon Drive West Austin, Texas  
78735, Statele Unite ale Americii

(540)

## FREESCALE

(511) NCL(8)

- 09 - semiconductoare, procesoare cu semiconductoare, circuite integrate cu semiconductoare (cipuri) pentru procesoare, circuite integrate, cipuri pentru circuite integrate, plăci cu circuite imprimate, microcalculatoare, microcontrolere, microprocesoare și dispozitive periferice pentru calculatoare, dispozitive de memorare și materiale semiconductoare pentru ele; semiconductoare pentru mașini-unelte și pentru sisteme de mașini-unelte; semiconductoare pentru dispozitive de iluminare, de încălzire, pentru generatoare de abur, pentru mașini de gătit, dispozitive frigorifice, de uscare și de ventilație; semiconductoare pentru ceasuri și pentru aparate și instrumente cronometrice; semiconductoare pentru instrumente muzicale; semiconductoare pentru jocuri și jucării; circuite de convertoare de date; microsoftware pentru calculatoare; aparate electronice, electrice și electromecanice utilizate cu calculatoarele; produse pentru sisteme video; aparate și echipament pentru înregistrarea, reproducerea și modificarea sunetului, imaginii și datelor; plăci video cu circuite imprimate; plăci audio cu circuite imprimate; plăci audio-video cu circuite imprimate; acceleratoare videografice; accele-

ratoare multimedia; videoprocesoare; programe pentru calculatoare; material didactic referitor la algoritmi de calculatoare și datelor pentru compresia și decompresia datelor; dispozitive de testare și calibrare; părți și fittinguri pentru toate produsele menționate; echipamente pentru testarea și programarea circuitelor integrate și dispozitivelor de memorare cu semiconductoare; software, și anume software pentru integrare și conectivitate aplicativă, programe utilitare pentru calculatoare, programe pentru calculatoare pentru administrare prin rețea, software pentru accesul în rețeaua globală de calculatoare și rețelele de calculatoare interconectate; sisteme de operare pentru calculatoare; software pentru sistemele de operare pentru calculatoare; programe de operare pentru calculatoare și aplicații instrumentale pentru facilitarea lucrului cu software a terților;

- 42 - servicii de licențiere a tehnologiilor; servicii de licențiere a brevetelor, mărcilor, dreptului de autor, secretelor comerciale și/sau know-how referitoare la producerea semiconductoarelor și utilizarea lor; licențierea semiconductoarelor; licențierea software care se referă la producerea semiconductoarelor și utilizarea lor; licențierea tehnologiilor referitoare la semiconductoare și la producerea semiconductoarelor; licențierea tehnologiilor care includ și care se referă la produsele cu semiconductoare, circuitele integrate, plăcile cu circuite imprimate, microcalculatoare, microcontrolere, microprocesoare și sistemele periferice ale calculatoarelor, dispozitivele de memorare și materialele semiconductoare pentru ele, circuitele de convertoare a datelor, microsoftware pentru calculatoare, dispozitivele electronice, electrice și electromecanice utilizate cu calculatoarele, placile video cu circuite imprimate; produse pentru sisteme video, aparate și echipament pentru înregistrarea, reproducerea și modificarea sunetului, imaginii și datelor, programe pentru calculatoare; servicii de oferire a materialului didactic pentru algoritmi de calculatoare și datelor pentru compresia și decompresia datelor; design-ul sistemelor de calculatoare și de telecomunicații acordat la solicitare; consultanță în domeniul calculatoarelor și telecomunicațiilor și referitoare la tehnologia design-ului software.

(210) **015027**  
 (220) 2004.06.23  
 (730) **Societe des Produits Nestlé S.A., CH**  
 1800 Vevey, Elveția  
 (540)

## **САМА НЕЖНОСТЬ**

(511) NCL(8)  
 30 - biscuiți acoperiți cu ciocolată, torte cu gofre, napolitane, ciocolată cu lapte, articole din ciocolată cu lapte, bomboane.  
 (531) CFE(5) 28.05.00.

(210) **015028**  
 (220) 2004.06.23  
 (730) **Diageo Brands B.V., NL**  
 Molenwerf 10-12, 1014 BG Amsterdam, Olanda  
 (540)

## **GREEN LABEL**

(511) NCL(8)  
 33 - băuturi alcoolice.

(210) **015030**  
 (220) 2004.06.22  
 (730) **DA VINCIS.R.L., MD**  
 Str. Matei Basarab nr. 2, ap. 84, MD-2068, Chișinău, Republica Moldova  
 (540)

## **Тайное желание**

(511) NCL(8)  
 33 - băuturi alcoolice (cu excepția berii);  
 35 - publicitate; gestionarea afacerilor comerciale; administrare comercială; lucrări de birou, comercializarea produselor.  
 (531) CFE(5) 28.05.00.

(210) **015031**  
 (220) 2004.06.22  
 (730) **DA VINCIS.R.L., MD**

Str. Matei Basarab nr. 2, ap. 84, MD-2068, Chișinău, Republica Moldova

(540)

## **Аромат ночи**

(511) NCL(8)  
 33 - băuturi alcoolice (cu excepția berii);  
 35 - publicitate; gestionarea afacerilor comerciale; administrare comercială; lucrări de birou, comercializarea produselor.  
 (531) CFE(5) 28.05.00.

(210) **015032**  
 (220) 2004.06.22  
 (730) **DA VINCIS.R.L., MD**  
 Str. Matei Basarab nr. 2, ap. 84, MD-2068, Chișinău, Republica Moldova  
 (540)

## **Нежный демон**

(511) NCL(8)  
 33 - băuturi alcoolice (cu excepția berii);  
 35 - publicitate; gestionarea afacerilor comerciale; administrare comercială; lucrări de birou, comercializarea produselor.  
 (531) CFE(5) 28.05.00.

(210) **015034**  
 (220) 2004.06.22  
 (730) **DA VINCIS.R.L., MD**  
 Str. Matei Basarab nr. 2, ap. 84, MD-2068, Chișinău, Republica Moldova  
 (540)

## **Лючия**

(511) NCL(8)  
 33 - băuturi alcoolice (cu excepția berii);  
 35 - publicitate; gestionarea afacerilor comerciale; administrare comercială; lucrări de birou, comercializarea produselor.  
 (531) CFE(5) 28.05.00.

- (210) **015035**  
 (220) 2004.06.21  
 (730) **MBA METACORP S.R.L., MD**  
 Str. Ion Creangă nr. 74, MD-2004, Chișinău, Republica Moldova  
 (540)

## EUROPOD

- (511) NCL(8)  
 01 - produse chimice destinate industriei, științei, fotografiei, precum și agriculturii, horticulturii și silviculturii; rășini artificiale în stare brută, materiale plastice în stare brută; îngrășăminte pentru sol; compoziții extincatoare; preparate pentru călirea și sudura metalelor; produse chimice destinate conservării alimentelor; materiale tanante; adezivi (materiale de lipit) destinați industriei;  
 02 - vopsele, firnisuri, lacuri; substanțe de protecție contra ruginii și contra deteriorării lemnului; materiale colorante; mordanți; rășini naturale în stare brută; metale sub formă de foițe și sub formă de pudră pentru pictori, decoratori, tipografi și artiști;  
 06 - metale comune și aliajele lor; materiale de construcție metalice; construcții metalice transportabile; materiale metalice pentru căile ferate; cabluri și sârme metalice neelectrice; lăcătușărie și fenerie metalică; tuburi metalice, safeuri; produse metalice care nu sunt incluse în alte clase; minereuri;  
 07 - mașini și mașini-unelte; motoare (cu excepția motoarelor pentru vehicule terestre); cuplaje și organe de transmisie (cu excepția celor pentru vehicule terestre); instrumente, altele decât cele acționate manual;  
 19 - materiale de construcție nemetalice; tuburi rigide nemetalice pentru construcții; asfalt, smoală și bitum; construcții nemetalice transportabile, monumente nemetalice;  
 27 - covoare, preșuri, rogojini, linoleum și alte produse pentru acoperirea podelelor; tapete, cu excepția celor din materiale textile;  
 37 - construcții; reparații; servicii de instalare.

- (210) **015036**  
 (220) 2004.06.25  
 (730) **GOVLA - COM S.R.L., MD**

- Str. 27 August nr. 5, MD-2003, Durlești, Chișinău, Republica Moldova  
 (540)



- (526) Dreptul exclusiv nu se extinde asupra elementului "SUPER".  
 (511) NCL(8)  
 01 - produse chimice destinate industriei, științei, fotografiei, precum și agriculturii, horticulturii și silviculturii; rășini artificiale în stare brută, materiale plastice în stare brută; îngrășăminte pentru sol; compoziții extincatoare; preparate pentru călirea și sudura metalelor; produse chimice destinate conservării alimentelor; materiale tanante; adezivi (materiale de lipit) destinați industriei;  
 16 - hârtie, carton și produse din aceste materiale neincluse în alte clase; produse de imprimare; articole de legătorie; fotografii; papetărie; adezivi (materiale de lipit) pentru papetărie sau menaj; material pentru artiști; pensule; mașini de scris și articole de birou (cu excepția mobilierului); material de instruire sau învățământ (cu excepția aparatelor); materiale plastice pentru ambalare (neincluse în alte clase); caractere tipografice; clișee.  
 (531) CFE(5) 01.01.05; 02.01.15; 20.01.05; 26.01.04; 27.05.01.

- (210) **015037**  
 (220) 2004.04.08  
 (730) **VINEX-VICTORIA, fabrică de vinuri, MD**  
 MD-6522, Geamăna, Ialoveni, Republica Moldova

(540)



(511) NCL(8)

33 - divin.

(531) CFE(5) 02.01.01; 02.01.04; 02.01.22; 26.01.14.

(210) 015039

(220) 2004.06.28

(730) LION-GRIS R.L., întreprindere mixtă Moldova-SUA, MD

Str. Muncești nr. 801, MD-2029, Chișinău, Republica Moldova

(540)

## NEW STORM

(511) NCL(8)

33 - băuturi alcoolice (cu excepția berii);

35 - publicitate; gestionarea afacerilor comerciale; administrare comercială; lucrări de birou; comercializarea produselor.

(210) 015040

(220) 2004.05.31

(730) Potpuriu S.R.L., MD

Str. Ismail nr. 45, ap. 6, MD-2001, Chișinău, Republica Moldova

(540)

## CĂRUȚA

(511) NCL(8)

43 - servicii de alimentație publică; cazare temporară.

(210) 015041

(220) 2004.06.23

(730) Europano-Grup S.R.L., MD

Str. Gheorghe Tudor nr. 5, MD-2028, Chișinău, Republica Moldova

(540)



(511) NCL(8)

06 - metale comune și aliajele lor; materiale de construcție metalice; construcții metalice transportabile; materiale metalice pentru căile ferate; cabluri și sârme metalice neelectrice; lăcătușărie și feronerie metalică; tuburi metalice, safeuri; produse metalice care nu sunt incluse în alte clase; minereuri;

09 - aparate și instrumente științifice, nautice, geodezice, fotografice, cinematografice, optice, de cântărit, de măsurat, de semnalizare, de control (verificare), de siguranță (salvare) și didactice; aparate și instrumente pentru conducerea, comutarea, transformarea, acumularea, reglarea sau verificarea curentului electric; aparate pentru înregistrarea, transmiterea și reproducerea sunetelor sau imaginilor; suporturi magnetice de înregistrare, discuri acustice; distribuitoare automate și mecanisme pentru aparatele cu preplată; case înregistratoare, mașini de calculat, echipament pentru prelucrarea informației și calculatoare, extinctoare;

11 - aparate de iluminat, de încălzire, de producere a aburului, de gătit, de răcire, de uscare, de ventilație, de distribuție a apei și instalații sanitare;

16 - hârtie, carton și produse din aceste materiale neincluse în alte clase; produse de imprimare; articole de legătorie; fotografii; papetărie; adezivi (materiale de lipit) pentru papetărie sau menaj; material pentru artiști; pensule; mașini de scris și articole de birou (cu excepția mobilierului); material de instruire sau învățământ (cu excepția aparatelor); materiale plastice pentru ambalare (neincluse în alte clase); caractere tipografice; clișee;

19 - materiale de construcție nemetalice; tuburi rigide nemetalice pentru construcții; asfalt, smoală și bitum; construcții nemetalice transportabile, monumente nemetalice;

35 - publicitate; gestionarea afacerilor comerciale; administrare comercială; lucrări de birou;  
 42 - servicii științifice și tehnologice, cercetări și proiectări corespunzătoare; analiză industrială și servicii de cercetare; design-ul și elaborarea hardware și software de calculatoare; servicii juridice.  
 (531) CFE(5) 26.04.09; 26.07.23; 27.05.01.

(210) **015369**  
 (220) 2004.08.12  
 (730) **Orhei-Vit S.A., MD**  
 Str. Stejarilor nr. 20, MD-3500, Orhei, Republica Moldova  
 (540)

**SOCOVITA  
 СОКОВИТА**

(511) NCL(8)  
 29 - fructe și legume conservate, uscate și fierte; jeleuri, dulcețuri, compoturi.

(210) **015762**  
 (220) 2004.11.24  
 (730) **PLATEAU DU VIN S.R.L., întreprindere mixtă, MD**  
 Str. Anton Pann nr. 4, of. 205, MD-2005, Chișinău, Republica Moldova  
 (540)

**СТАРОЕ АББАТСТВО**

**"Тайная обитель"**

(511) NCL(8)  
 35 - publicitate; gestionarea afacerilor comerciale; administrare comercială; lucrări de birou.  
 (531) CFE(5) 26.13.25; 27.05.13; 28.05.00.

(210) **015763**  
 (220) 2004.11.24  
 (730) **PLATEAU DU VIN S.R.L., întreprindere mixtă, MD**  
 Str. Anton Pann nr. 4, of. 205, MD-2005, Chișinău, Republica Moldova  
 (540)

**ХРАБРОЕ СЕРДЦЕ**

**"Черный рыцарь"**

(511) NCL(8)  
 35 - publicitate; gestionarea afacerilor comerciale; administrare comercială; lucrări de birou.  
 (531) CFE(5) 26.13.25; 27.05.13; 28.05.00.

(210) **015820**  
 (220) 2004.11.30  
 (730) **GÎNCU GHEORGHE, MD**  
 Str. N. Testemițeanu nr. 13, bloc 2, ap. 47, MD-2025, Chișinău, Republica Moldova  
 (540)

**КОЛОКОЛ ДРУЖБЫ**

(511) NCL(8)  
 33 - băuturi alcoolice (cu excepția berii).  
 (531) CFE(5) 28.05.00.

(210) **015874**  
 (220) 2004.12.10  
 (730) **ŞAFRANĂX S.R.L., MD**  
 Str. Armenească nr. 15, MD-2012, Chișinău, Republica Moldova

(540)



(526) Dreptul exclusiv nu se extinde asupra elementului "ŞAFRAN".

(511) NCL(8)

30 - produse de patiserie și sosuri (condimente), toate cu conținut de safran;

35 - publicitate; gestionarea afacerilor comerciale; administrare comercială; lucrări de birou; comercializarea produselor.

(531) CFE(5) 05.07.02; 26.01.04; 27.05.13.

---

---

(210) 016043

(220) 2005.01.24

(730) NEW TONE S.R.L., MD

Str. Vi. Korolenko nr. 59, bloc 2, ap. 41, MD-2028,  
Chișinău, Republica Moldova

(540)

## NEW TONE

(511) NCL(8)

05 - produse farmaceutice și veterinare; produse igienice de uz medical; substanțe dietetice de uz medical, alimente pentru sugari; plasturi, material pentru pansamente; materiale pentru plombarea dinților și pentru mulaje dentare; dezinfectante; produse pentru distrugerea animalelor dăunătoare, fungicide, erbicide.

## Lista mărcilor înregistrate

Se publică următoarele date: numărul curent, numărul depozitului, data depozitului, numărul înregistrării mărcii, data înregistrării, clasele conform CIPS, titularul, codul țării conform normei ST. 3 OMPI, numărul BOPI în care a fost publicată cererea de înregistrare

| Nr. crt. | (210)<br>Nr. depozit | (220)<br>Data depozit | (111)<br>Nr. înregistrării | (151)<br>Data înregistrării | (511)<br>Clase  | (730)<br>Titular, cod ST. 3 OMPI                              | (442)<br>Nr. BOPI |
|----------|----------------------|-----------------------|----------------------------|-----------------------------|---|---|-------------------|
| 1        | 2                    | 3                     | 4                          | 5                           | 6   | 7   | 8                 |
| 1        | 012536               | 2003.02.24            | 11421                      | 2004.11.04                  | 33  | Dionysos-Mereni S.A., MD                                      | 7/2004            |
| 2        | 013237               | 2003.06.24            | 11656                      | 2004.12.13                  | 33,35   | NISVIN PROIECT S.R.L., firmă de producție și comerț, MD       | 12/2003           |
| 3        | 012555               | 2003.03.03            | 11736                      | 2005.02.08                  | 33  | BASVINEX, societate pe acțiuni, MD                            | 2/2004            |
| 4        | 012582               | 2003.03.04            | 11739                      | 2005.02.08                  | 30  | BUCURIA, societate pe acțiuni, MD                             | 5/2004            |
| 5        | 014057               | 2003.11.27            | 11787                      | 2005.02.08                  | 35,39,43  | ASVALAX-COM S.R.L., MD  | 9/2004            |
| 6        | 013482               | 2003.09.02            | 11820                      | 2005.02.08                  | 33,35   | GHIADA S.R.L., MD   | 9/2004            |
| 7        | 013276               | 2003.07.15            | 11821                      | 2005.02.08                  | 33  | ENTEH S.A., MD  | 9/2004            |
| 8        | 012595               | 2003.02.21            | 11822                      | 2005.02.08                  | 29,31   | ROMA S.R.L., MD   | 10/2004           |
| 9        | 012753               | 2003.03.28            | 11823                      | 2005.02.08                  | 33  | ROMĂNEȘTI S.A., MD  | 10/2004           |
| 10       | 012754               | 2003.03.28            | 11824                      | 2005.02.08                  | 33  | ROMĂNEȘTI S.A., MD  | 10/2004           |
| 11       | 012755               | 2003.03.28            | 11825                      | 2005.02.08                  | 33  | ROMĂNEȘTI S.A., MD  | 10/2004           |
| 12       | 013258               | 2003.07.15            | 11826                      | 2005.02.08                  | 29,30,31  | STALTOM S.R.L., MD  | 10/2004           |
| 13       | 013289               | 2003.07.18            | 11827                      | 2005.02.08                  | 33  | ȚĂRNĂ Serghei, MD   | 10/2004           |
| 14       | 013291               | 2003.06.13            | 11828                      | 2005.02.08                  | 09  | Acer Incorporated, TW   | 10/2004           |
| 15       | 013308               | 2003.06.27            | 11829                      | 2005.02.08                  | 33  | Departamentul Agroindustrial "Moldova-Vin", MD                | 10/2004           |
| 16       | 013309               | 2003.06.27            | 11830                      | 2005.02.08                  | 33  | Departamentul Agroindustrial "Moldova-Vin", MD                | 10/2004           |
| 17       | 013310               | 2003.06.27            | 11831                      | 2005.02.08                  | 33  | Departamentul Agroindustrial "Moldova-Vin", MD                | 10/2004           |
| 18       | 013311               | 2003.06.27            | 11832                      | 2005.02.08                  | 33  | Departamentul Agroindustrial "Moldova-Vin", MD                | 10/2004           |
| 19       | 013312               | 2003.06.27            | 11833                      | 2005.02.08                  | 33  | Departamentul Agroindustrial "Moldova-Vin", MD                | 10/2004           |
| 20       | 013313               | 2003.06.27            | 11834                      | 2005.02.08                  | 33  | Departamentul Agroindustrial "Moldova-Vin", MD                | 10/2004           |
| 21       | 013314               | 2003.06.27            | 11835                      | 2005.02.08                  | 33  | Departamentul Agroindustrial "Moldova-Vin", MD                | 10/2004           |
| 22       | 013315               | 2003.06.27            | 11836                      | 2005.02.08                  | 33  | Departamentul Agroindustrial "Moldova-Vin", MD                | 10/2004           |
| 23       | 013316               | 2003.06.27            | 11837                      | 2005.02.08                  | 33  | Departamentul Agroindustrial "Moldova-Vin", MD                | 10/2004           |
| 24       | 013347               | 2003.07.24            | 11838                      | 2005.02.08                  | 33  | Departamentul Agroindustrial "Moldova-Vin", MD                | 10/2004           |
| 25       | 013366               | 2003.07.30            | 11839                      | 2005.02.08                  | 33  | Departamentul Agroindustrial "Moldova-Vin", MD                | 10/2004           |
| 26       | 013600               | 2003.09.17            | 11840                      | 2005.02.09                  | 01,02,03,04,05,06,07,08,09,11,12,13,14,16,17,18,19,20,21,22,24,25,26,27,28,30,31,32,33,35,37,39,40,42,44,45 | OBI Bau-und Heimwerkmärkte GmbH & Co. Franchise Center KG, DE | 10/2004           |

| 1  | 2      | 3          | 4     | 5          | 6                        | 7  | 8       |
|----|--------|------------|-------|------------|--------------------------|--|---------|
| 27 | 013690 | 2003.10.07 | 11841 | 2005.02.09 | 19                       | SUPRATEN S.A., MD  | 10/2004 |
| 28 | 013703 | 2003.08.26 | 11842 | 2005.02.09 | 35,38                    | Cazachevici Andrei, MD   | 10/2004 |
| 29 | 013728 | 2003.09.18 | 11843 | 2005.02.09 | 33                       | LA VINA GRUP S.R.L., MD  | 10/2004 |
| 30 | 013777 | 2003.10.28 | 11844 | 2005.02.09 | 33                       | MOLDGOLDVIN S.R.L.,<br>întreprindere mixtă, MD   | 10/2004 |
| 31 | 013966 | 2003.12.17 | 11845 | 2005.02.09 | 09                       | Raytheon Company, corporație<br>organizată și existentă conform<br>legilor statului Delaware, US | 10/2004 |
| 32 | 014092 | 2004.01.14 | 11846 | 2005.02.09 | 03,05,29,30,<br>32,33,35 | FS Patent S.R.L., agenție, MD  | 10/2004 |
| 33 | 014118 | 2003.12.22 | 11847 | 2005.02.09 | 33                       | United Wine Company S.R.L.,<br>întreprindere mixtă, MD   | 10/2004 |
| 34 | 014125 | 2004.01.30 | 11848 | 2005.02.09 | 33                       | MIGDAL-P S.A., MD  | 10/2004 |
| 35 | 014126 | 2004.01.30 | 11849 | 2005.02.09 | 35                       | Calicișcov Oleg, MD  | 10/2004 |
| 36 | 014127 | 2004.01.30 | 11850 | 2005.02.09 | 35                       | NUTRIȚIA S.R.L., firmă, MD   | 10/2004 |
| 37 | 014132 | 2003.12.16 | 11851 | 2005.02.09 | 16,17,35                 | COMECOTEH S.R.L., MD   | 10/2004 |
| 38 | 014136 | 2004.01.14 | 11852 | 2005.02.09 | 29,30                    | Maniacov Alexei, MD  | 10/2004 |
| 39 | 014137 | 2004.01.14 | 11853 | 2005.02.09 | 33,35,39                 | Dionysos Mereni S.A., MD   | 10/2004 |
| 40 | 014139 | 2004.01.23 | 11854 | 2005.02.09 | 05,35,44                 | Berlin-Chemie AG, DE   | 10/2004 |
| 41 | 014140 | 2004.01.23 | 11855 | 2005.02.09 | 05,35,44                 | Berlin-Chemie AG, DE   | 10/2004 |
| 42 | 014141 | 2004.01.23 | 11856 | 2005.02.09 | 35                       | FCB MOLDOVA S.A., întreprindere<br>mixtă, MD   | 10/2004 |
| 43 | 014144 | 2004.01.16 | 11857 | 2005.02.09 | 33                       | FABSO S.A., MD   | 10/2004 |
| 44 | 014145 | 2004.01.16 | 11858 | 2005.02.09 | 33                       | FABSO S.A., MD   | 10/2004 |
| 45 | 014146 | 2004.01.22 | 11859 | 2005.02.09 | 32,33,34,35,43           | EFES - VITANTA MOLDOVA<br>BREWERY S.A., întreprindere<br>mixtă, MD                               | 10/2004 |
| 46 | 014147 | 2004.01.22 | 11860 | 2005.02.09 | 32,33,34,35,43           | EFES - VITANTA MOLDOVA<br>BREWERY S.A., întreprindere<br>mixtă, MD                               | 10/2004 |
| 47 | 014149 | 2004.01.22 | 11861 | 2005.02.09 | 32,35,43                 | EFES - VITANTA MOLDOVA<br>BREWERY S.A., întreprindere<br>mixtă, MD                               | 10/2004 |
| 48 | 014152 | 2004.01.26 | 11862 | 2005.02.09 | 32,35                    | EFES - VITANTA MOLDOVA<br>BREWERY S.A., întreprindere<br>mixtă, MD                               | 10/2004 |
| 49 | 012712 | 2003.03.21 | 11863 | 2005.02.10 | 08                       | VICTORINOX AG, CH  | 11/2003 |
| 50 | 014154 | 2004.02.02 | 11864 | 2005.02.10 | 01,35                    | MIC-TAN S.R.L., MD   | 10/2004 |
| 51 | 014156 | 2004.02.06 | 11865 | 2005.02.10 | 12                       | Hyundai Motor Company, KR  | 10/2004 |
| 52 | 014180 | 2004.02.09 | 11866 | 2005.02.10 | 33                       | ASCONI S.R.L., firmă comercială<br>de producție, MD  | 10/2004 |
| 53 | 014181 | 2004.02.09 | 11867 | 2005.02.10 | 33                       | ASCONI S.R.L., firmă comercială<br>de producție, MD  | 10/2004 |
| 54 | 014182 | 2004.02.09 | 11868 | 2005.02.10 | 33                       | ASCONI S.R.L., firmă comercială<br>de producție, MD  | 10/2004 |
| 55 | 014183 | 2004.02.09 | 11869 | 2005.02.10 | 33                       | ASCONI S.R.L., firmă comercială<br>de producție, MD  | 10/2004 |
| 56 | 014184 | 2004.02.09 | 11870 | 2005.02.10 | 33                       | ASCONI S.R.L., firmă comercială<br>de producție, MD  | 10/2004 |
| 57 | 014185 | 2004.02.10 | 11871 | 2005.02.10 | 25                       | VACARI Alexandr, MD  | 10/2004 |
| 58 | 014186 | 2004.01.27 | 11872 | 2005.02.10 | 16                       | ASOCIAȚIA PRESEI<br>INDEPENDENTE, MD   | 10/2004 |
| 59 | 014189 | 2004.02.10 | 11873 | 2005.02.10 | 05                       | S.C. Johnson & Son, Inc., US   | 10/2004 |
| 60 | 014192 | 2003.12.22 | 11874 | 2005.02.10 | 33                       | United Wine Company S.R.L.,<br>întreprindere mixtă, MD   | 10/2004 |

| 1  | 2      | 3          | 4     | 5          | 6           | 7   | 8       |
|----|--------|------------|-------|------------|-------------|---|---------|
| 61 | 014195 | 2004.02.02 | 11875 | 2005.02.10 | 35,36       | ARTAS S.R.L., companie de asigurări, MD                           | 10/2004 |
| 62 | 014196 | 2004.02.12 | 11876 | 2005.02.10 | 39          | SIMEXIM - TUR S.R.L., MD  | 10/2004 |
| 63 | 014200 | 2004.02.16 | 11877 | 2005.02.10 | 33          | FABSO S.A., MD  | 10/2004 |
| 64 | 014204 | 2004.02.17 | 11878 | 2005.02.10 | 03          | UNILEVER N.V., NL   | 10/2004 |
| 65 | 014219 | 2004.02.19 | 11879 | 2005.02.10 | 33          | GB & Co S.R.L., companie, întreprindere mixtă moldo-britanică, MD | 10/2004 |
| 66 | 014220 | 2004.02.19 | 11880 | 2005.02.10 | 33          | GB & Co S.R.L., companie, întreprindere mixtă moldo-britanică, MD | 10/2004 |
| 67 | 014221 | 2004.02.19 | 11881 | 2005.02.10 | 33          | GB & Co S.R.L., companie, întreprindere mixtă moldo-britanică, MD | 10/2004 |
| 68 | 014222 | 2004.02.19 | 11882 | 2005.02.10 | 33          | GB & Co S.R.L., companie, întreprindere mixtă moldo-britanică, MD | 10/2004 |
| 69 | 014128 | 2004.01.30 | 11883 | 2005.02.10 | 35          | NUTRIȚIA S.R.L., firmă, MD  | 10/2004 |
| 70 | 014224 | 2004.02.02 | 11884 | 2005.02.11 | 25,35,42    | FS Patent S.R.L., agenție, MD                                     | 10/2004 |
| 71 | 014225 | 2004.02.20 | 11885 | 2005.02.11 | 34          | British American Tobacco (Brands) Inc., US                        | 10/2004 |
| 72 | 014227 | 2004.02.18 | 11886 | 2005.02.11 | 30,35       | NEFIS S.R.L., întreprindere mixtă moldo-turcă, MD                 | 10/2004 |
| 73 | 014285 | 2004.03.04 | 11887 | 2005.02.11 | 05,35       | VINAMEX S.R.L., firmă, întreprindere mixtă, MD                    | 10/2004 |
| 74 | 014286 | 2004.03.04 | 11888 | 2005.02.11 | 05,35       | VINAMEX S.R.L., firmă, întreprindere mixtă, MD                    | 10/2004 |
| 75 | 014287 | 2004.03.04 | 11889 | 2005.02.11 | 05,35       | VINAMEX S.R.L., firmă, întreprindere mixtă, MD                    | 10/2004 |
| 76 | 014288 | 2004.03.04 | 11890 | 2005.02.11 | 05,35       | VINAMEX S.R.L., firmă, întreprindere mixtă, MD                    | 10/2004 |
| 77 | 014289 | 2004.03.04 | 11891 | 2005.02.11 | 05,35       | VINAMEX S.R.L., firmă, întreprindere mixtă, MD                    | 10/2004 |
| 78 | 014290 | 2004.03.05 | 11892 | 2005.02.11 | 33          | KVINT, fabrică de vinuri și coniacuri din Tiraspol, MD            | 10/2004 |
| 79 | 014291 | 2004.03.05 | 11893 | 2005.02.11 | 33          | KVINT, fabrică de vinuri și coniacuri din Tiraspol, MD            | 10/2004 |
| 80 | 014292 | 2004.03.05 | 11894 | 2005.02.11 | 33          | KVINT, fabrică de vinuri și coniacuri din Tiraspol, MD            | 10/2004 |
| 81 | 014293 | 2004.03.05 | 11895 | 2005.02.11 | 33          | KVINT, fabrică de vinuri și coniacuri din Tiraspol, MD            | 10/2004 |
| 82 | 014839 | 2004.03.17 | 11896 | 2005.02.11 | 33          | DIUSI S.R.L., MD  | 10/2004 |
| 83 | 014955 | 2004.05.11 | 11897 | 2005.02.11 | 33          | PLUS ASCONI S.R.L., MD  | 10/2004 |
| 84 | 014980 | 2004.06.16 | 11898 | 2005.02.11 | 33,35       | Departamentul Agroindustrial "Moldova-Vin", MD                    | 10/2004 |
| 85 | 015070 | 2004.06.09 | 11899 | 2005.02.11 | 29,35       | ECOPRIM-PRO S.R.L., MD  | 10/2004 |
| 86 | 015073 | 2004.06.30 | 11900 | 2005.02.11 | 32,33,35,43 | MAURT S.R.L., MD  | 10/2004 |
| 87 | 015074 | 2004.06.30 | 11901 | 2005.02.11 | 32,33,35    | MAURT S.R.L., firmă, MD   | 10/2004 |
| 88 | 015227 | 2004.01.23 | 11902 | 2005.02.11 | 33          | SARÎ Constantin, MD   | 10/2004 |
| 89 | 015228 | 2004.01.23 | 11903 | 2005.02.11 | 33          | SARÎ Constantin, MD   | 10/2004 |
| 90 | 015330 | 2004.08.20 | 11904 | 2005.02.11 | 01,16,17,35 | SVETILEN S.R.L., MD   | 10/2004 |
| 91 | 012053 | 2002.10.28 | 11905 | 2005.02.14 | 30          | NEFIS S.R.L., întreprindere mixtă moldo-turcă, MD                 | 10/2003 |
| 92 | 012715 | 2003.02.14 | 11906 | 2005.02.14 | 30          | NEFIS S.R.L., întreprindere mixtă moldo-turcă, MD                 | 11/2003 |

| 1   | 2      | 3          | 4     | 5          | 6                           | 7   | 8                |
|-----|--------|------------|-------|------------|-----------------------------|---|------------------|
| 93  | 012716 | 2003.02.14 | 11907 | 2005.02.14 | 30                          | NEFIS S.R.L., întreprindere mixtă moldo-turcă, MD | 11/2003          |
| 94  | 012720 | 2003.02.14 | 11908 | 2005.02.14 | 30                          | NEFIS S.R.L., întreprindere mixtă moldo-turcă, MD | 11/2003          |
| 95  | 012721 | 2003.02.14 | 11909 | 2005.02.14 | 30                          | NEFIS S.R.L., întreprindere mixtă moldo-turcă, MD | 11/2003          |
| 96  | 012722 | 2003.02.14 | 11910 | 2005.02.14 | 30                          | NEFIS S.R.L., întreprindere mixtă moldo-turcă, MD | 11/2003          |
| 97  | 012725 | 2003.02.14 | 11911 | 2005.02.14 | 30                          | NEFIS S.R.L., întreprindere mixtă moldo-turcă, MD | 11/2003          |
| 98  | 012728 | 2003.02.14 | 11912 | 2005.02.14 | 30                          | NEFIS S.R.L., întreprindere mixtă moldo-turcă, MD | 11/2003          |
| 99  | 012729 | 2003.02.14 | 11913 | 2005.02.14 | 30                          | NEFIS S.R.L., întreprindere mixtă moldo-turcă, MD | 11/2003          |
| 100 | 012730 | 2003.02.14 | 11914 | 2005.02.14 | 30                          | NEFIS S.R.L., întreprindere mixtă moldo-turcă, MD | 11/2003          |
| 101 | 012732 | 2003.02.14 | 11915 | 2005.02.14 | 30                          | NEFIS S.R.L., întreprindere mixtă moldo-turcă, MD | 11/2003          |
| 102 | 012734 | 2003.02.14 | 11916 | 2005.02.14 | 30                          | NEFIS S.R.L., întreprindere mixtă moldo-turcă, MD | 11/2003          |
| 103 | 012779 | 2003.02.14 | 11917 | 2005.02.14 | 30                          | NEFIS S.R.L., întreprindere mixtă moldo-turcă, MD | 11/2003          |
| 104 | 012780 | 2003.02.14 | 11918 | 2005.02.14 | 30                          | NEFIS S.R.L., întreprindere mixtă moldo-turcă, MD | 11/2003          |
| 105 | 012778 | 2003.02.14 | 11919 | 2005.02.14 | 30                          | NEFIS S.R.L., întreprindere mixtă moldo-turcă, MD | 3/2004           |
| 106 | 011872 | 2002.09.18 | 11920 | 2005.02.14 | 30                          | NEFIS S.R.L., întreprindere mixtă moldo-turcă, MD | 4/2004           |
| 107 | 012714 | 2003.02.14 | 11921 | 2005.02.14 | 30                          | NEFIS S.R.L., întreprindere mixtă moldo-turcă, MD | 4/2004           |
| 108 | 012731 | 2003.02.14 | 11922 | 2005.02.14 | 30                          | NEFIS S.R.L., întreprindere mixtă moldo-turcă, MD | 4/2004           |
| 109 | 012718 | 2003.02.14 | 11923 | 2005.02.14 | 30                          | NEFIS S.R.L., întreprindere mixtă moldo-turcă, MD | 5/2004           |
| 110 | 012717 | 2003.02.14 | 11924 | 2005.02.14 | 30                          | NEFIS S.R.L., întreprindere mixtă moldo-turcă, MD | 6/2004           |
| 111 | 013870 | 2003.10.29 | 11925 | 2005.02.14 | 18,23,24,25,<br>26,35,39,40 | DENEB S.R.L., firmă comercială de producție, MD   | 7/2004<br>9/2004 |

## Lista mărcilor reînnoite

Se publică următoarele date: numărul curent, numărul înregistrării reînnoite, data expirării termenului de reînnoire, clasele conform CIPS, titularul și adresa, codul țării conform normei ST. 3 OMPI, numerele BOPI în care au fost publicate cererea de înregistrare a mărcii și marca înregistrată

| Nr. crt. | (116) Nr. înregistrării reînnoite | (186) Data expirării reînnoirii | (511) Clase                                     | (730) Titular și adresă, cod ST. 3 OMPI  | (442) Nr. BOPI | (450) Nr. BOPI |
|----------|-----------------------------------|---------------------------------|---|--|----------------|----------------|
| 1        | 2                                 | 3                               | 4   | 5  | 6              | 7              |
| 1        | R 442                             | 2014.07.05                      | 09,13   | MICRON S.A., MD<br>Bd. Decebal nr. 139, MD-2060, Chișinău,<br>Republica Moldova                            |                | 9/1994         |
| 2        | R 503                             | 2014.03.18                      | 01  | FMC Corporation, US<br>1735 Market Street, Philadelphia, Pennsylvania<br>19103, Statele Unite ale Americii |                | 9/1994         |
| 3        | R 555                             | 2014.06.24                      | 34  | Ardath Tobacco Company Limited, GB<br>Globe House, 4 Temple Place, London, WC2R<br>2PG, Regatul Unit       | 7/1994         | 1/1995         |
| 4        | R 628                             | 2014.05.20                      | 05  | Glaxo Group Limited, GB<br>Glaxo House, Berkeley Avenue, Greenford,<br>Middlesex, UB6 0NN, Regatul Unit    |                | 11/1994        |
| 5        | R 629                             | 2014.05.20                      | 05  | Glaxo Group Limited, GB<br>Glaxo House, Berkeley Avenue, Greenford,<br>Middlesex, UB6 0NN, Regatul Unit    |                | 11/1994        |
| 6        | R 637                             | 2014.03.18                      | 34  | REEMTSMA CIGARETTENFABRIKEN GmbH,<br>DE<br>Parkstrasse 51, Hamburg, 22605, Germania                        |                | 11/1994        |
| 7        | R 644                             | 2014.03.18                      | 34  | REEMTSMA CIGARETTENFABRIKEN GmbH,<br>DE<br>Parkstrasse 51, Hamburg, 22605, Germania                        |                | 11/1994        |
| 8        | R 645                             | 2014.03.18                      | 34  | REEMTSMA CIGARETTENFABRIKEN GmbH,<br>DE<br>Parkstrasse 51, Hamburg, 22605, Germania                        |                | 11/1994        |
| 9        | R 648                             | 2014.01.17                      | 33  | Bacardi & Company Limited, BS<br>1000 Bacardi Road, Nassau, Bahamas  |                | 12/1994        |
| 10       | R 659                             | 2014.05.24                      | 01,17   | Bayer Aktiengesellschaft, DE<br>D-51368, Leverkusen, Germania  |                | 12/1994        |
| 11       | R 660                             | 2014.05.24                      | 01,02,03,<br>04,05,17,<br>21,22,23,<br>24,25,27 | Bayer Aktiengesellschaft, DE<br>D-51368, Leverkusen, Germania  |                | 12/1994        |
| 12       | R 662                             | 2014.05.24                      | 01,02,03,<br>04,05,17,<br>21,22,23,<br>24,25,27 | Bayer Aktiengesellschaft, DE<br>D-51368, Leverkusen, Germania  |                | 12/1994        |
| 13       | R 664                             | 2014.05.24                      | 05  | Bayer Aktiengesellschaft, DE<br>D-51368, Leverkusen, Germania  |                | 12/1994        |
| 14       | R 665                             | 2014.05.24                      | 17  | Bayer Aktiengesellschaft, DE<br>D-51368, Leverkusen, Germania  |                | 12/1994        |
| 15       | R 668                             | 2014.05.24                      | 05  | Bayer Aktiengesellschaft, DE<br>D-51368, Leverkusen, Germania  |                | 12/1994        |
| 16       | R 670                             | 2014.05.24                      | 05  | Bayer Aktiengesellschaft, DE<br>D-51368, Leverkusen, Germania  |                | 12/1994        |
| 17       | R 672                             | 2014.05.24                      | 05  | Bayer Aktiengesellschaft, DE<br>D-51368, Leverkusen, Germania  |                | 12/1994        |
| 18       | R 674                             | 2014.05.24                      | 05  | Bayer Aktiengesellschaft, DE<br>D-51368, Leverkusen, Germania  |                | 12/1994        |
| 19       | R 675                             | 2014.05.24                      | 01  | Bayer Aktiengesellschaft, DE<br>D-51368, Leverkusen, Germania  |                | 12/1994        |
| 20       | R 676                             | 2014.05.24                      | 05  | Bayer Aktiengesellschaft, DE<br>D-51368, Leverkusen, Germania  |                | 12/1994        |

| 1  | 2     | 3          | 4               | 5   | 6 | 7       |
|----|-------|------------|-----------------|---|---|---------|
| 21 | R 682 | 2014.05.30 | 32              | Lowenbrau AG, DE<br>Nymphenburger Str. 7, 80335 München,<br>Germania                                    |   | 12/1994 |
| 22 | R 683 | 2014.05.30 | 32              | Lowenbrau AG, DE<br>Nymphenburger Str. 7, 80335 München,<br>Germania                                    |   | 12/1994 |
| 23 | R 707 | 2014.05.24 | 01,02,06,<br>17 | Bayer Aktiengesellschaft, DE<br>D-51368, Leverkusen, Germania   |   | 12/1994 |
| 24 | R 710 | 2014.05.24 | 05              | Quena Plant Protection, AN<br>Pos Cabai Office park, Unit 13, Curacao,<br>Antilele Olandeze             |   | 12/1994 |
| 25 | R 711 | 2014.05.24 | 01              | Rhein Chemie Rheinau GmbH, DE<br>Düsseldorferstrasse 23-27, D-68219,<br>Mannheim, Germania              |   | 12/1994 |
| 26 | R 712 | 2014.05.24 | 01              | Bayer Aktiengesellschaft, DE<br>D-51368, Leverkusen, Germania   |   | 12/1994 |
| 27 | R 717 | 2014.05.24 | 05              | Bayer Aktiengesellschaft, DE<br>D-51368, Leverkusen, Germania   |   | 12/1994 |
| 28 | R 718 | 2014.05.24 | 05              | Bayer Aktiengesellschaft, DE<br>D-51368, Leverkusen, Germania   |   | 12/1994 |
| 29 | R 719 | 2014.05.24 | 05              | Bayer Aktiengesellschaft, DE<br>D-51368, Leverkusen, Germania   |   | 12/1994 |
| 30 | R 723 | 2014.05.24 | 01,02           | Bayer Aktiengesellschaft, DE<br>D-51368, Leverkusen, Germania   |   | 12/1994 |
| 31 | R 724 | 2014.05.24 | 01              | Bayer Aktiengesellschaft, DE<br>D-51368, Leverkusen, Germania   |   | 12/1994 |
| 32 | R 728 | 2014.05.24 | 05              | Bayer Aktiengesellschaft, DE<br>D-51368, Leverkusen, Germania   |   | 12/1994 |
| 33 | R 729 | 2014.05.24 | 05              | Bayer Aktiengesellschaft, DE<br>D-51368, Leverkusen, Germania   |   | 12/1994 |
| 34 | R 730 | 2014.05.24 | 05              | Bayer Aktiengesellschaft, DE<br>D-51368, Leverkusen, Germania   |   | 12/1994 |
| 35 | R 731 | 2014.05.24 | 05              | Bayer Aktiengesellschaft, DE<br>D-51368, Leverkusen, Germania   |   | 12/1994 |
| 36 | R 732 | 2014.05.24 | 05              | Bayer Aktiengesellschaft, DE<br>D-51368, Leverkusen, Germania   |   | 12/1994 |
| 37 | R 733 | 2014.05.24 | 01,02           | Bayer Aktiengesellschaft, DE<br>D-51368, Leverkusen, Germania   |   | 12/1994 |
| 38 | R 734 | 2014.05.24 | 05              | Bayer Aktiengesellschaft, DE<br>D-51368, Leverkusen, Germania   |   | 12/1994 |
| 39 | R 735 | 2014.05.24 | 05              | Bayer Aktiengesellschaft, DE<br>D-51368, Leverkusen, Germania   |   | 12/1994 |
| 40 | R 736 | 2014.05.24 | 05              | Bayer Aktiengesellschaft, DE<br>D-51368, Leverkusen, Germania   |   | 12/1994 |
| 41 | R 739 | 2014.05.24 | 01              | Bayer Aktiengesellschaft, DE<br>D-51368, Leverkusen, Germania   |   | 12/1994 |
| 42 | R 740 | 2014.05.24 | 01              | Bayer Aktiengesellschaft, DE<br>D-51368, Leverkusen, Germania   |   | 12/1994 |
| 43 | R 751 | 2014.05.30 | 32              | BRASSERIES KRONENBOURG, FR<br>68, Route d'Oberhausbergen, F-67 200,<br>Strasbourg, Franța               |   | 12/1994 |
| 44 | R 762 | 2014.05.18 | 09              | SKC LIMITED, KR<br>633, Jungja-Dong, Suwon City, Kyongki-Do,<br>Republica Coreea                        |   | 12/1994 |
| 45 | R 768 | 2014.05.20 | 05              | Glaxo Group Limited, GB<br>Glaxo House, Berkeley Avenue, Greenford,<br>Middlesex, UB6 0NN, Regatul Unit |   | 12/1994 |
| 46 | R 769 | 2014.05.20 | 05              | Glaxo Group Limited, GB<br>Glaxo House, Berkeley Avenue, Greenford,<br>Middlesex, UB6 0NN, Regatul Unit |   | 12/1994 |
| 47 | R 770 | 2014.05.20 | 05              | Glaxo Group Limited, GB<br>Glaxo House, Berkeley Avenue, Greenford,<br>Middlesex, UB6 0NN, Regatul Unit |   | 12/1994 |

| 1  | 2     | 3          | 4                  | 5   | 6 | 7       |
|----|-------|------------|--------------------|---|---|---------|
| 48 | R 771 | 2014.05.20 | 05                 | Glaxo Group Limited, GB<br>Glaxo House, Berkeley Avenue, Greenford,<br>Middlesex, UB6 0NN, Regatul Unit   |   | 12/1994 |
| 49 | R 772 | 2014.05.20 | 05                 | Glaxo Group Limited, GB<br>Glaxo House, Berkeley Avenue, Greenford,<br>Middlesex, UB6 0NN, Regatul Unit   |   | 12/1994 |
| 50 | R 773 | 2014.05.20 | 05                 | Glaxo Group Limited, GB<br>Glaxo House, Berkeley Avenue, Greenford,<br>Middlesex, UB6 0NN, Regatul Unit   |   | 12/1994 |
| 51 | R 774 | 2014.05.20 | 05                 | Glaxo Group Limited, GB<br>Glaxo House, Berkeley Avenue, Greenford,<br>Middlesex, UB6 0NN, Regatul Unit   |   | 12/1994 |
| 52 | R 778 | 2014.05.24 | 05                 | Bayer Aktiengesellschaft, DE<br>D-51368, Leverkusen, Germania   |   | 12/1994 |
| 53 | R 779 | 2014.05.24 | 05                 | Bayer Aktiengesellschaft, DE<br>D-51368, Leverkusen, Germania   |   | 12/1994 |
| 54 | R 780 | 2014.05.24 | 01                 | Bayer Aktiengesellschaft, DE<br>D-51368, Leverkusen, Germania   |   | 12/1994 |
| 55 | R 781 | 2014.05.24 | 01                 | Bayer Aktiengesellschaft, DE<br>D-51368, Leverkusen, Germania   |   | 12/1994 |
| 56 | R 783 | 2014.05.24 | 01                 | Bayer Aktiengesellschaft, DE<br>D-51368, Leverkusen, Germania   |   | 12/1994 |
| 57 | R 784 | 2014.05.24 | 01,02              | Bayer Aktiengesellschaft, DE<br>D-51368, Leverkusen, Germania   |   | 12/1994 |
| 58 | R 785 | 2014.05.24 | 01,02              | Bayer Aktiengesellschaft, DE<br>D-51368, Leverkusen, Germania   |   | 12/1994 |
| 59 | R 788 | 2014.05.24 | 01,17              | Bayer Aktiengesellschaft, DE<br>D-51368, Leverkusen, Germania   |   | 12/1994 |
| 60 | R 789 | 2014.05.24 | 22                 | Bayer Aktiengesellschaft, DE<br>D-51368, Leverkusen, Germania   |   | 12/1994 |
| 61 | R 820 | 2014.01.31 | 05                 | "GEROT" PHARMAZEUTIKA GESELLSCHAFT<br>m.b.H., AT<br>Arnehtgasse 3, A-1171, Vienna, Austria  |   | 1/1995  |
| 62 | R 821 | 2014.01.31 | 05                 | "GEROT" PHARMAZEUTIKA GESELLSCHAFT<br>m.b.H., AT<br>Arnehtgasse 3, A-1171, Vienna, Austria  |   | 1/1995  |
| 63 | R 823 | 2014.02.02 | 05                 | Wyeth, corporație organizată și existentă<br>conform legilor statului Delaware, US<br>Five Giralda Farms, Madison, New Jersey,<br>07940, Statele Unite ale Americii   |   | 1/1995  |
| 64 | R 825 | 2014.05.24 | 22,23,24,<br>25,27 | Dralon GmbH, DE<br>D-41538, Dormagen, Germania  |   | 1/1995  |
| 65 | R 826 | 2014.05.24 | 01,17              | Bayer Aktiengesellschaft, DE<br>D-51368, Leverkusen, Germania   |   | 1/1995  |
| 66 | R 827 | 2014.05.24 | 01,17              | Bayer Aktiengesellschaft, DE<br>D-51368, Leverkusen, Germania   |   | 1/1995  |
| 67 | R 828 | 2014.05.24 | 01,17              | Bayer Aktiengesellschaft, DE<br>D-51368, Leverkusen, Germania   |   | 1/1995  |
| 68 | R 833 | 2014.02.01 | 05                 | Wyeth, corporație organizată și existentă<br>conform legilor statului Delaware, US<br>Five Giralda Farms, Madison, New Jersey<br>07940-0874, Statele Unite ale Americii   |   | 1/1995  |
| 69 | R 845 | 2014.03.21 | 34                 | LORILLARD TOBACCO COMPANY, corporație<br>organizată și existentă conform legilor statului<br>Delaware, US<br>714 Green Valley Road, City of Greensboro,<br>State of North Carolina 27408,<br>Statele Unite ale Americii |   | 1/1995  |
| 70 | R 847 | 2014.06.23 | 25                 | United Feature Syndicate, Inc., US<br>200 Madison Avenue, 4th Floor, New York,<br>New York 10016, Statele Unite ale Americii  |   | 1/1995  |

| 1  | 2     | 3          | 4                       | 5  | 6 | 7      |
|----|-------|------------|-------------------------|--|---|--------|
| 71 | R 848 | 2014.06.23 | 25                      | FIDO DIDO, INC., US<br>155 Avenue of the Americas 12th Floor, New York 10013, New York, Statele Unite ale Americi                            |   | 1/1995 |
| 72 | R 850 | 2014.05.24 | 01                      | Bayer Aktiengesellschaft, DE<br>D-51368, Leverkusen, Germania  |   | 1/1995 |
| 73 | R 867 | 2014.06.14 | 01,05                   | SUMITOMO CHEMICAL, CO., LTD, JP<br>5-33, Kitahama 4-chome, Chuo-ku, Osaka, Japonia   |   | 1/1995 |
| 74 | R 878 | 2014.06.23 | 30                      | United Feature Syndicate, Inc., US<br>200 Madison Avenue, 4th Floor, New York, New York 10016, Statele Unite ale Americii                    |   | 1/1995 |
| 75 | R 879 | 2014.06.23 | 16                      | United Feature Syndicate, Inc., US<br>200 Madison Avenue, 4th Floor, New York, New York 10016, Statele Unite ale Americii                    |   | 1/1995 |
| 76 | R 936 | 2014.04.04 | 31                      | PIONEER HI-BRED INTERNATIONAL, INC., US<br>700 Capital Square, 400 Locust Street, Des Moines, Iowa U.S.A. 50309, Statele Unite ale Americii  |   | 2/1995 |
| 77 | R 937 | 2014.04.04 | 31                      | PIONEER HI-BRED INTERNATIONAL, INC., US<br>700 Capital Square, 400 Locust Street, Des Moines, Iowa U.S.A. 50309, Statele Unite ale Americii  |   | 2/1995 |
| 78 | R 939 | 2014.04.04 | 31                      | PIONEER HI-BRED INTERNATIONAL, INC., US<br>700 Capital Square, 400 Locust Street, Des Moines, Iowa, U.S.A. 50309, Statele Unite ale Americii |   | 2/1995 |
| 79 | R 940 | 2014.04.19 | 31                      | PIONEER HI-BRED INTERNATIONAL, INC., US<br>700 Capital Square, 400 Locust Street, Des Moines, Iowa U.S.A. 50309, Statele Unite ale Americii  |   | 2/1995 |
| 80 | R 947 | 2014.03.21 | 33                      | BERRY BROS. & RUDD LIMITED, GB<br>3 St. James's Street, London, S.W., Regatul Unit   |   | 2/1995 |
| 81 | R 955 | 2014.04.14 | 05                      | SANOFI - SYNTHELABO, FR<br>174 avenue de France, 75013 Paris, Franța   |   | 2/1995 |
| 82 | R 982 | 2014.04.04 | 05,31                   | PIONEER HI-BRED INTERNATIONAL, INC., US<br>700 Capital Square, 400 Locust Street, Des Moines, Iowa U.S.A. 50309, Statele Unite ale Americii  |   | 3/1995 |
| 83 | R 983 | 2014.04.04 | 05,31                   | PIONEER HI-BRED INTERNATIONAL, INC., US<br>700 Capital Square, 400 Locust Street, Des Moines, Iowa U.S.A. 50309, Statele Unite ale Americii  |   | 3/1995 |
| 84 | R 984 | 2014.06.06 | 07,08,09,10,11,12,14,16 | MATSUSHITA ELECTRIC INDUSTRIAL CO., LTD., JP<br>1006, Oaza Kadoma, Kadoma-shi, Osaka Prefecture, Japonia                                     |   | 3/1995 |
| 85 | R 985 | 2014.06.14 | 01,05                   | SUMITOMO CHEMICAL, CO., LTD, JP<br>5-33, Kitahama 4-chome, Chuo-ku, Osaka, Japonia   |   | 3/1995 |
| 86 | R 986 | 2014.06.14 | 01,05                   | SUMITOMO CHEMICAL, CO., LTD, JP<br>5-33, Kitahama 4-chome, Chuo-ku, Osaka, Japonia   |   | 3/1995 |
| 87 | R 987 | 2014.06.14 | 01,05                   | SUMITOMO CHEMICAL, CO., LTD, JP<br>5-33, Kitahama 4-chome, Chuo-ku, Osaka, Japonia   |   | 3/1995 |
| 88 | R 989 | 2014.06.14 | 01,05                   | SUMITOMO CHEMICAL, CO., LTD, JP<br>5-33, Kitahama 4-chome, Chuo-ku, Osaka, Japonia   |   | 3/1995 |
| 89 | R 996 | 2014.06.14 | 05                      | SUMITOMO CHEMICAL, CO., LTD, JP<br>5-33, Kitahama 4-chome, Chuo-ku, Osaka, Japonia   |   | 3/1995 |
| 90 | R 997 | 2014.06.14 | 05                      | SUMITOMO CHEMICAL, CO., LTD, JP<br>5-33, Kitahama 4-chome, Chuo-ku, Osaka, Japonia   |   | 3/1995 |

| 1   | 2      | 3          | 4               | 5   | 6 | 7      |
|-----|--------|------------|-----------------|---|---|--------|
| 91  | R 998  | 2014.06.14 | 01,16           | SUMITOMO CHEMICAL, CO., LTD, JP<br>5-33, Kitahama 4-chome, Chuo-ku, Osaka,<br>Japonia   |   | 3/1995 |
| 92  | R 999  | 2014.06.14 | 01,02           | SUMITOMO CHEMICAL, CO., LTD, JP<br>5-33, Kitahama 4-chome, Chuo-ku, Osaka,<br>Japonia   |   | 3/1995 |
| 93  | R 1002 | 2014.02.04 | 09              | Orion Electric Co., Ltd., KR<br>257 Gong Dan-Dong, Gumi, Kyung-Buk,<br>Republica Coreea   |   | 3/1995 |
| 94  | R 1013 | 2014.04.06 | 16,37,41,<br>42 | HEWLETT-PACKARD DEVELOPMENT<br>COMPANY, L.P., US<br>20555 S.H. 249, Houston, Texas 77070,<br>Statele Unite ale Americii   |   | 3/1995 |
| 95  | R 1016 | 2014.05.04 | 33              | Diageo North America, Inc., corporație din statul<br>Connecticut, US<br>6 Landmark Square, Stamford, Connecticut<br>06901, Statele Unite ale Americii                   |   | 3/1995 |
| 96  | R 1019 | 2014.05.10 | 09,16,25        | VIRGIN ENTERPRISES LIMITED, GB<br>120 Campden Hill Road, W8 7AR, London,<br>Regatul Unit  |   | 3/1995 |
| 97  | R 1022 | 2014.06.07 | 09              | YOKOGAWA ELECTRIC CORPORATION, JP<br>9-32, Nakacho 2-chome, Musashino-shi, Tokyo,<br>Japonia  |   | 3/1995 |
| 98  | R 1023 | 2014.06.07 | 09              | YOKOGAWA ELECTRIC CORPORATION, JP<br>9-32, Nakacho, 2-chome, Musashino-shi, Tokyo,<br>Japonia   |   | 3/1995 |
| 99  | R 1025 | 2014.06.14 | 17              | SUMITOMO CHEMICAL CO., LTD., JP<br>5-33, Kitahama 4-chome, Chuo-ku, Osaka,<br>Japonia   |   | 3/1995 |
| 100 | R 1026 | 2014.06.14 | 01              | SUMITOMO CHEMICAL CO., LTD., JP<br>5-33, Kitahama 4-chome, Chuo-ku, Osaka,<br>Japonia   |   | 3/1995 |
| 101 | R 1027 | 2014.06.14 | 01,05           | SUMITOMO CHEMICAL CO., LTD., JP<br>5-33, Kitahama 4-chome, Chuo-ku, Osaka,<br>Japonia   |   | 3/1995 |
| 102 | R 1059 | 2014.03.28 | 01,05,30        | NUTRASWEET PROPERTY HOLDINGS, INC.,<br>corporație din statul Delaware, US<br>200 World Trade Center, Merchandise Mart,<br>Chicago, Illinois, Statele Unite ale Americii |   | 3/1995 |
| 103 | R 1062 | 2014.05.10 | 09,16,25        | VIRGIN ENTERPRISES LIMITED, GB<br>120 Campden Hill Road, London, W8 7AR,<br>Regatul Unit  |   | 3/1995 |
| 104 | R 1064 | 2014.06.06 | 06,17,21,<br>28 | MATSUSHITA ELECTRIC INDUSTRIAL CO.,<br>LTD., JP<br>1006, Oaza Kadoma, Kadoma-shi, Osaka<br>Prefecture, Japonia  |   | 3/1995 |
| 105 | R 1065 | 2014.06.06 | 01,15,19,<br>20 | MATSUSHITA ELECTRIC INDUSTRIAL CO.,<br>LTD., JP<br>1006, Oaza Kadoma, Kadoma-shi, Osaka<br>Prefecture, Japonia  |   | 3/1995 |
| 106 | R 1066 | 2014.06.06 | 07,09,11        | MATSUSHITA ELECTRIC INDUSTRIAL CO.,<br>LTD., JP<br>1006, Oaza Kadoma, Kadoma-shi, Osaka<br>Prefecture, Japonia  |   | 3/1995 |
| 107 | R 1067 | 2014.06.06 | 07,09,11        | MATSUSHITA ELECTRIC INDUSTRIAL CO.,<br>LTD., JP<br>1006, Oaza Kadoma, Kadoma-shi, Osaka<br>Prefecture, Japonia  |   | 3/1995 |
| 108 | R 1071 | 2014.06.07 | 30              | KIKKOMAN CORPORATION, JP<br>250, Noda, Noda City, Chiba, Japonia  |   | 3/1995 |
| 109 | R 1072 | 2014.06.07 | 30              | KIKKOMAN CORPORATION, JP<br>250, Noda, Noda City, Chiba, Japonia  |   | 3/1995 |

| 1   | 2      | 3          | 4                     | 5  | 6 | 7      |
|-----|--------|------------|-----------------------|--|---|--------|
| 110 | R 1073 | 2014.06.14 | 01                    | SUMITOMO CHEMICAL CO., LTD., JP<br>5-33, Kitahama 4-chome, Chuo-ku, Osaka,<br>Japonia  |   | 3/1995 |
| 111 | R 1074 | 2014.06.14 | 17                    | SUMITOMO CHEMICAL CO., LTD., JP<br>5-33, Kitahama 4-chome, Chuo-ku, Osaka,<br>Japonia  |   | 3/1995 |
| 112 | R 1095 | 2014.06.17 | 09,15,28              | YAMAHA CORPORATION, JP<br>10-1, Nakazawa-cho, Hamamatsu-shi,<br>Shizuoka-ken, Japonia  |   | 3/1995 |
| 113 | R 1101 | 2014.04.07 | 30                    | NISSIN SHOKUHIN KABUSHIKI KAISHA, JP<br>1-1 Nishinakajima 4-Chome, Yodogawa-ku,<br>Osaka, Japonia                              |   | 3/1995 |
| 114 | R 1102 | 2014.04.07 | 30                    | NISSIN SHOKUHIN KABUSHIKI KAISHA, JP<br>1-1 Nishinakajima 4-Chome, Yodogawa-ku,<br>Osaka, Japonia                              |   | 3/1995 |
| 115 | R 1103 | 2014.04.07 | 30                    | NISSIN SHOKUHIN KABUSHIKI KAISHA, JP<br>1-1 Nishinakajima 4-Chome, Yodogawa-ku,<br>Osaka, Japonia                              |   | 3/1995 |
| 116 | R 1117 | 2014.06.01 | 01,06                 | KABUSHIKI KAISHA HITACHI SEISAKUSHO<br>(D.B.A. HITACHI, LTD), JP<br>6, Kanda- Surugadai 4 chome, Chiyoda-ku,<br>Tokyo, Japonia |   | 3/1995 |
| 117 | R 1118 | 2014.06.01 | 01,06                 | KABUSHIKI KAISHA HITACHI SEISAKUSHO<br>(D.B.A. HITACHI, LTD), JP<br>6, Kanda- Surugadai 4 chome, Chiyoda-ku,<br>Tokyo, Japonia |   | 3/1995 |
| 118 | R 1135 | 2014.03.21 | 09,10,16,<br>37,41,42 | HEWLETT-PACKARD DEVELOPMENT<br>COMPANY, L.P., US<br>20555 S.H. 249, Houston, Texas 77070,<br>Statele Unite ale Americii        |   | 3/1995 |
| 119 | R 1137 | 2014.05.13 | 30                    | GROWSEED AKTIENGESELLSCHAFT, LI<br>Aeulestrasse 5, 9490 Vaduz, Liechtenstein   |   | 3/1995 |
| 120 | R 1139 | 2014.02.04 | 07,09,11,<br>12,15,25 | DAEWOO INTERNATIONAL CORPORATION,<br>KR<br>541, Namdaemunno 5-ga, Chung-gu, Seoul,<br>Coreea                                   |   | 3/1995 |
| 121 | R 1140 | 2014.02.04 | 07,09,11,<br>12,15,25 | DAEWOO INTERNATIONAL CORPORATION,<br>KR<br>541, Namdaemunno 5-ga, Chung-gu, Seoul,<br>Coreea                                   |   | 3/1995 |
| 122 | R 1157 | 2014.07.19 | 01,02,03,<br>05       | HENKEL KOMMANDITGESELLSCHAFT AUF<br>AKTIEN, DE<br>Henkelstrasse 67, D-40191, Düsseldorf,<br>Germania                           |   | 3/1995 |
| 123 | R 1158 | 2014.06.01 | 06,07,08,<br>09,11,12 | KABUSHIKI KAISHA HITACHI SEISAKUSHO<br>(D.B.A. HITACHI, LTD), JP<br>6, Kanda-Surugadai 4 chome, Chiyoda-ku,<br>Tokyo, Japonia  |   | 3/1995 |
| 124 | R 1159 | 2014.06.01 | 07,08,09,<br>11,12    | KABUSHIKI KAISHA HITACHI SEISAKUSHO<br>(D.B.A. HITACHI, LTD), JP<br>6, Kanda-Surugadai 4 chome, Chiyoda-ku,<br>Tokyo, Japonia  |   | 3/1995 |
| 125 | R 1195 | 2014.04.11 | 05                    | AVENTIS PHARMA S.A., FR<br>20, avenue Raymond Aron, 92160 Antony,<br>Franța  |   | 4/1995 |
| 126 | R 1196 | 2014.04.11 | 05                    | AVENTIS PHARMA S.A., FR<br>20, avenue Raymond Aron, 92160 Antony,<br>Franța  |   | 4/1995 |
| 127 | R 1231 | 2014.07.29 | 16,38,41              | MANAGER MAGAZIN<br>VERLAGSGESELLSCHAFT mbH, DE<br>Brandstwiete 19, 20457, Hamburg, Germania                                    |   | 4/1995 |
| 128 | R 1232 | 2014.08.01 | 29                    | FROMAGERIES BEL, FR<br>4 Rue d'Anjou 75008 Paris, Franța   |   | 4/1995 |
| 129 | R 1233 | 2014.08.01 | 29                    | FROMAGERIES BEL, FR<br>4 Rue d'Anjou 75008 Paris, Franța   |   | 4/1995 |

| 1   | 2      | 3          | 4  | 5   | 6       | 7      |
|-----|--------|------------|--|---|---------|--------|
| 130 | R 1287 | 2014.06.06 | 01,06,07,<br>08,09,10,<br>11,12,14,<br>15,16,17,<br>19,20,21 | MATSUSHITA ELECTRIC INDUSTRIAL CO.,<br>LTD., JP<br>1006, Oaza Kadoma, Kadoma-shi, Osaka<br>Prefecture, Japonia  |         | 5/1995 |
| 131 | R 1289 | 2014.08.09 | 42   | Choice Hotels International, Inc., US<br>10750 Columbia Pike Silver Spring, Maryland<br>20901, Statele Unite ale Americii                                 |         | 5/1995 |
| 132 | R 1344 | 2014.05.16 | 07   | HUSQVARNA AKTIEBOLAG, SE<br>Drottninggatan 1, S - 561 82 Huskvarna, Suedia  |         | 5/1995 |
| 133 | R 1346 | 2014.07.21 | 05   | PFIZER INC., US<br>235 East 42nd Street, New York, NY<br>10017-5755, Statele Unite ale Americii   |         | 5/1995 |
| 134 | R 1349 | 2014.07.21 | 05   | PFIZER, INC., US<br>235 East 42nd Street, New York, NY<br>10017-5755, Statele Unite ale Americii  |         | 5/1995 |
| 135 | R 1350 | 2014.07.21 | 05   | PFIZER, INC., US<br>235 East 42nd Street, New York, NY<br>10017-5755, Statele Unite ale Americii  |         | 5/1995 |
| 136 | R 1351 | 2014.07.21 | 05   | PFIZER INC., US<br>235 East 42nd Street, New York, NY<br>10017-5755, Statele Unite ale Americii   |         | 5/1995 |
| 137 | R 1352 | 2014.07.21 | 05   | PFIZER INC., US<br>235 East 42nd Street, New York, NY<br>10017-5755, Statele Unite ale Americii   |         | 5/1995 |
| 138 | R 1353 | 2014.07.25 | 05   | Glaxo Group Limited, GB<br>Glaxo House, Berkeley Avenue, Greenford,<br>Middlesex, UB6 0NN, Regatul Unit   |         | 5/1995 |
| 139 | R 1354 | 2014.07.22 | 01   | Bayer Aktiengesellschaft, DE<br>D-51368, Leverkusen, Germania   |         | 5/1995 |
| 140 | R 1394 | 2014.07.25 | 05   | Glaxo Group Limited, GB<br>Glaxo House, Berkeley Avenue, Greenford,<br>Middlesex, UB6 0NN, Regatul Unit   |         | 5/1995 |
| 141 | R 1413 | 2014.08.12 | 33   | Diageo North America, Inc., corporația statului<br>Connecticut, US<br>6 Landmark Square, Stamford, Connecticut<br>06901, Statele Unite ale Americii       |         | 5/1995 |
| 142 | R 1416 | 2014.08.12 | 03   | Mulhens GmbH & Co. KG, DE<br>Venloer Str. 241 - 245, D-50823 Köln, Germania   |         | 5/1995 |
| 143 | R 1417 | 2014.08.15 | 03   | Calvin Klein Cosmetic Corporation, corporatia<br>statului Delaware, US<br>501 Silverside Road, Wilmington, Delaware,<br>19809, Statele Unite ale Americii |         | 5/1995 |
| 144 | R 1418 | 2014.08.15 | 03   | Calvin Klein Cosmetic Corporation, corporatia<br>statului Delaware, US<br>501 Silverside Road, Wilmington, Delaware,<br>19809, Statele Unite ale Americii |         | 5/1995 |
| 145 | R 1419 | 2014.08.15 | 03,25  | Calvin Klein Cosmetic Corporation, corporatia<br>statului Delaware, US<br>501 Silverside Road, Wilmington, Delaware,<br>19809, Statele Unite ale Americii |         | 5/1995 |
| 146 | R 1420 | 2014.09.16 | 03   | The Procter & Gamble Company, US<br>One Procter & Gamble Plaza, Cincinnati, Ohio,<br>Statele Unite ale Americii   |         | 5/1995 |
| 147 | R 1421 | 2014.09.16 | 05   | The Procter & Gamble Company, US<br>One Procter & Gamble Plaza, Cincinnati, Ohio,<br>Statele Unite ale Americii   |         | 5/1995 |
| 148 | R 1422 | 2014.09.16 | 03   | The Procter & Gamble Company, US<br>One Procter & Gamble Plaza, Cincinnati, Ohio,<br>Statele Unite ale Americii   |         | 5/1995 |
| 149 | R 1424 | 2014.04.12 | 29   | NEW ZEALAND MILK BRANDS LIMITED,<br>companie din Noua Zeelandă, NZ<br>Building 103, Leonard Isitt Drive, Auckland<br>Airport, Auckland, Noua Zeelandă     | 12/1994 | 5/1995 |

| 1   | 2      | 3          | 4     | 5  | 6      | 7      |
|-----|--------|------------|-------|--|--------|--------|
| 150 | R 1455 | 2014.09.06 | 09    | ONKYO KABUSHIKI KAISHA (ONKYO CORPORATION), JP<br>1-go, 2-ban, Nisshin-cho, Neyagawa-Shi, Osaka-fu, Japonia  |        | 6/1995 |
| 151 | R 1461 | 2014.07.26 | 05    | S.C. Johnson & Son, Inc., US<br>1525 Howe Street, Racine, Wisconsin 53403-5011, Statele Unite ale Americii   |        | 6/1995 |
| 152 | R 1464 | 2014.07.26 | 03    | S.C. Johnson & Son, Inc., US<br>1525 Howe Street, Racine, Wisconsin 53403-5011, Statele Unite ale Americii   |        | 6/1995 |
| 153 | R 1465 | 2014.07.26 | 05    | S.C. Johnson & Son, Inc., US<br>1525 Howe Street, Racine, Wisconsin 53403-5011, Statele Unite ale Americii   |        | 6/1995 |
| 154 | R 1477 | 2014.08.12 | 25    | BURBERRY LIMITED, GB<br>18-22 Haymarket, SW1Y 4DQ, London, Regatul Unit                                      |        | 6/1995 |
| 155 | R 1481 | 2014.09.16 | 03    | The Procter & Gamble Company, US<br>One Procter & Gamble Plaza, Cincinnati, Ohio, Statele Unite ale Americii |        | 6/1995 |
| 156 | R 1482 | 2014.09.16 | 05    | The Procter & Gamble Company, US<br>One Procter & Gamble Plaza, Cincinnati, Ohio, Statele Unite ale Americii |        | 6/1995 |
| 157 | R 1483 | 2014.09.16 | 16    | The Procter & Gamble Company, US<br>One Procter & Gamble Plaza, Cincinnati, Ohio, Statele Unite ale Americii |        | 6/1995 |
| 158 | R 1484 | 2014.09.16 | 03,16 | The Procter & Gamble Company, US<br>One Procter & Gamble Plaza, Cincinnati, Ohio, Statele Unite ale Americii |        | 6/1995 |
| 159 | R 1485 | 2014.04.26 | 29,30 | MARS, INCORPORATED, US<br>6885 Elm Street, McLean, Virginia 22101-3883, Statele Unite ale Americii           | 1/1995 | 6/1995 |
| 160 | R 1495 | 2014.04.26 | 31    | Affinity Petcare, S.A., ES<br>Ronda General Mitre, 149, 08022 Barcelona, Spania                              | 1/1995 | 6/1995 |
| 161 | R 1496 | 2014.04.26 | 31    | MARS, INCORPORATED, US<br>6885 Elm Street, McLean, Virginia 22101-3883, Statele Unite ale Americii           | 1/1995 | 6/1995 |
| 162 | R 1497 | 2014.04.26 | 31    | MARS, INCORPORATED, US<br>6885 Elm Street, McLean, Virginia 22101-3883, Statele Unite ale Americii           | 1/1995 | 6/1995 |
| 163 | R 1499 | 2014.04.26 | 31    | MARS, INCORPORATED, US<br>6885 Elm Street, McLean, Virginia 22101-3883, Statele Unite ale Americii           | 1/1995 | 6/1995 |
| 164 | R 1500 | 2014.04.26 | 31    | MARS, INCORPORATED, US<br>6885 Elm Street, McLean, Virginia 22101-3883, Statele Unite ale Americii           | 1/1995 | 6/1995 |
| 165 | R 1503 | 2014.04.26 | 31    | MARS, INCORPORATED, US<br>6885 Elm Street, McLean, Virginia 22101-3883, Statele Unite ale Americii           | 1/1995 | 6/1995 |
| 166 | R 1504 | 2014.04.26 | 31    | Affinity Petcare, S.A., ES<br>Ronda General Mitre, 149, 08022 Barcelona, Spania                              | 1/1995 | 6/1995 |
| 167 | R 1505 | 2014.04.26 | 31    | MARS, INCORPORATED, US<br>6885 Elm Street, McLean, Virginia 22101-3883, Statele Unite ale Americii           | 1/1995 | 6/1995 |
| 168 | R 1506 | 2014.04.26 | 31    | MARS, INCORPORATED, US<br>6885 Elm Street, McLean, Virginia 22101-3883, Statele Unite ale Americii           | 1/1995 | 6/1995 |
| 169 | R 1509 | 2014.04.26 | 29,30 | MARS, INCORPORATED, US<br>6885 Elm Street, McLean, Virginia 22101-3883, Statele Unite ale Americii           | 1/1995 | 6/1995 |
| 170 | R 1510 | 2014.04.26 | 30    | MARS, INCORPORATED, US<br>6885 Elm Street, McLean, Virginia 22101-3883, Statele Unite ale Americii           | 1/1995 | 6/1995 |

| 1   | 2      | 3          | 4        | 5   | 6      | 7      |
|-----|--------|------------|----------|---|--------|--------|
| 171 | R 1511 | 2014.04.26 | 30       | MARS, INCORPORATED, US<br>6885 Elm Street, McLean, Virginia 22101-3883,<br>Statele Unite ale Americii | 1/1995 | 6/1995 |
| 172 | R 1512 | 2014.04.26 | 31       | MARS, INCORPORATED, US<br>6885 Elm Street, McLean, Virginia 22101-3883,<br>Statele Unite ale Americii | 1/1995 | 6/1995 |
| 173 | R 1513 | 2014.04.26 | 31       | MARS, INCORPORATED, US<br>6885 Elm Street, McLean, Virginia 22101-3883,<br>Statele Unite ale Americii | 1/1995 | 6/1995 |
| 174 | R 1514 | 2014.04.26 | 31       | MARS, INCORPORATED, US<br>6885 Elm Street, McLean, Virginia 22101-3883,<br>Statele Unite ale Americii | 1/1995 | 6/1995 |
| 175 | R 1515 | 2014.04.26 | 31       | MARS, INCORPORATED, US<br>6885 Elm Street, McLean, Virginia 22101-3883,<br>Statele Unite ale Americii | 1/1995 | 6/1995 |
| 176 | R 1516 | 2014.04.26 | 31       | MARS, INCORPORATED, US<br>6885 Elm Street, McLean, Virginia 22101-3883,<br>Statele Unite ale Americii | 1/1995 | 6/1995 |
| 177 | R 1517 | 2014.04.26 | 31       | MARS, INCORPORATED, US<br>6885 Elm Street, McLean, Virginia 22101-3883,<br>Statele Unite ale Americii | 1/1995 | 6/1995 |
| 178 | R 1518 | 2014.04.26 | 31       | MARS, INCORPORATED, US<br>6885 Elm Street, McLean, Virginia 22101-3883,<br>Statele Unite ale Americii | 1/1995 | 6/1995 |
| 179 | R 1533 | 2014.04.26 | 35,36,42 | EYGN LIMITED, BS<br>One Motague Place, East Bay Street, Nassau,<br>Bahamas                            | 1/1995 | 6/1995 |
| 180 | R 1539 | 2014.04.26 | 30       | MARS, INCORPORATED, US<br>6885 Elm Street, McLean, Virginia 22101-3883,<br>Statele Unite ale Americii | 1/1995 | 6/1995 |
| 181 | R 1540 | 2014.04.26 | 30       | MARS, INCORPORATED, US<br>6885 Elm Street, McLean, Virginia 22101-3883,<br>Statele Unite ale Americii | 1/1995 | 6/1995 |
| 182 | R 1543 | 2014.04.26 | 30       | MARS, INCORPORATED, US<br>6885 Elm Street, McLean, Virginia 22101-3883,<br>Statele Unite ale Americii | 1/1995 | 6/1995 |
| 183 | R 1544 | 2014.04.26 | 30       | MARS, INCORPORATED, US<br>6885 Elm Street, McLean, Virginia 22101-3883,<br>Statele Unite ale Americii | 1/1995 | 6/1995 |
| 184 | R 1545 | 2014.04.26 | 30       | MARS, INCORPORATED, US<br>6885 Elm Street, McLean, Virginia 22101-3883,<br>Statele Unite ale Americii | 1/1995 | 6/1995 |
| 185 | R 1547 | 2014.04.26 | 29,30    | MARS, INCORPORATED, US<br>6885 Elm Street, McLean, Virginia 22101-3883,<br>Statele Unite ale Americii | 1/1994 | 6/1995 |
| 186 | R 1548 | 2014.04.26 | 29,30    | MARS, INCORPORATED, US<br>6885 Elm Street, McLean, Virginia 22101-3883,<br>Statele Unite ale Americii | 1/1995 | 6/1995 |
| 187 | R 1549 | 2014.04.26 | 29,30    | MARS, INCORPORATED, US<br>6885 Elm Street, McLean, Virginia 22101-3883,<br>Statele Unite ale Americii | 1/1995 | 6/1995 |
| 188 | R 1550 | 2014.04.26 | 29,30    | MARS, INCORPORATED, US<br>6885 Elm Street, McLean, Virginia 22101-3883,<br>Statele Unite ale Americii | 1/1995 | 6/1995 |
| 189 | R 1557 | 2014.04.26 | 05,30    | MARS, INCORPORATED, US<br>6885 Elm Street, McLean, Virginia 22101-3883,<br>Statele Unite ale Americii | 1/1995 | 6/1995 |
| 190 | R 1559 | 2014.09.30 | 34       | BULGARTABAK-HOLDING AO, BG<br>ul. Graf Ignatiev, 62, Sofia, Bulgaria                                  | 2/1995 | 6/1995 |
| 191 | R 1563 | 2014.07.21 | 05       | PFIZER INC., US<br>235 East 42nd Street, New York, NY<br>10017-5755, Statele Unite ale Americii       |        | 6/1995 |

| 1   | 2      | 3          | 4               | 5   | 6      | 7      |
|-----|--------|------------|-----------------|---|--------|--------|
| 192 | R 1568 | 2014.09.21 | 05              | The Procter & Gamble Company, US<br>One Procter & Gamble Plaza, Cincinnati, Ohio,<br>Statele Unite ale Americii                                       |        | 6/1995 |
| 193 | R 1579 | 2014.04.12 | 29              | NEW ZEALAND MILK BRANDS LIMITED,<br>companie din Noua Zeelandă, NZ<br>Building 103, Leonard Isitt Drive, Auckland<br>Airport, Auckland, Noua Zeelandă | 1/1995 | 6/1995 |
| 194 | R 1611 | 2014.08.15 | 29              | FROMAGERIES BEL, FR<br>4 Rue d'Anjou 75008 Paris, Franța  |        | 6/1995 |
| 195 | R 1612 | 2014.08.15 | 24              | KUFNER TEXTILWERKE GmbH, DE<br>Irschenhauser Strasse 10-12, D-81379<br>München, Germania  |        | 6/1995 |
| 196 | R 1613 | 2014.08.12 | 33              | Diageo Scotland Limited, GB<br>Edinburgh Park, 5 Lochside Way, Edinburgh<br>EH12 9DT, Scoția, Regatul Unit  |        | 6/1995 |
| 197 | R 1614 | 2014.09.16 | 16              | The Procter & Gamble Company, US<br>One Procter & Gamble Plaza, Cincinnati, Ohio,<br>Statele Unite ale Americii                                       |        | 6/1995 |
| 198 | R 1615 | 2014.09.16 | 03              | The Procter & Gamble Company, US<br>One Procter & Gamble Plaza, Cincinnati, Ohio,<br>Statele Unite ale Americii                                       |        | 6/1995 |
| 199 | R 1623 | 2014.09.16 | 03,05           | Hermal Kurt Herrmann GmbH & Co., DE<br>21465 Reinbek, Germania  |        | 6/1995 |
| 200 | R 1624 | 2014.09.16 | 03              | The Procter & Gamble Company, US<br>One Procter & Gamble Plaza, Cincinnati, Ohio,<br>Statele Unite ale Americii                                       |        | 6/1995 |
| 201 | R 1625 | 2014.09.21 | 03              | Hermal Kurt Herrmann GmbH & Co., DE<br>21465 Reinbek, Germania  |        | 6/1995 |
| 202 | R 1627 | 2014.09.21 | 05              | The Procter & Gamble Company, US<br>One Procter & Gamble Plaza, Cincinnati, Ohio,<br>Statele Unite ale Americii                                       |        | 6/1995 |
| 203 | R 1628 | 2014.09.21 | 05              | The Procter & Gamble Company, US<br>One Procter & Gamble Plaza, Cincinnati, Ohio,<br>Statele Unite ale Americii                                       |        | 6/1995 |
| 204 | R 1629 | 2014.09.21 | 03,05,29,<br>30 | The Procter & Gamble Company, US<br>One Procter & Gamble Plaza, Cincinnati, Ohio,<br>Statele Unite ale Americii                                       |        | 6/1995 |
| 205 | R 1630 | 2014.09.21 | 05,30           | The Procter & Gamble Company, US<br>One Procter & Gamble Plaza, Cincinnati, Ohio,<br>Statele Unite ale Americii                                       |        | 6/1995 |
| 206 | R 1631 | 2014.09.21 | 03,05,29,<br>30 | The Procter & Gamble Company, US<br>One Procter & Gamble Plaza, Cincinnati, Ohio,<br>Statele Unite ale Americii                                       |        | 6/1995 |
| 207 | R 1632 | 2014.09.21 | 05,30           | The Procter & Gamble Company, US<br>One Procter & Gamble Plaza, Cincinnati, Ohio,<br>Statele Unite ale Americii                                       |        | 6/1995 |
| 208 | R 1633 | 2014.09.21 | 03              | The Procter & Gamble Company, US<br>One Procter & Gamble Plaza, Cincinnati, Ohio,<br>Statele Unite ale Americii                                       |        | 6/1995 |
| 209 | R 1634 | 2014.09.21 | 03,05,29,<br>30 | The Procter & Gamble Company, US<br>One Procter & Gamble Plaza, Cincinnati, Ohio,<br>Statele Unite ale Americii                                       |        | 6/1995 |
| 210 | R 1635 | 2014.09.21 | 03,05,29,<br>30 | The Procter & Gamble Company, US<br>One Procter & Gamble Plaza, Cincinnati, Ohio,<br>Statele Unite ale Americii                                       |        | 6/1995 |
| 211 | R 1652 | 2014.05.16 | 34              | JAPAN TOBACCO INC., JP<br>2-2-1 Toranomon, Minato-ku, Tokyo, Japonia  |        | 6/1995 |
| 212 | R 1654 | 2014.05.16 | 34              | JAPAN TOBACCO INC., JP<br>2-2-1 Toranomon, Minato-ku, Tokyo, Japonia  |        | 6/1995 |
| 213 | R 1655 | 2014.05.16 | 34              | JAPAN TOBACCO INC., JP<br>2-2-1 Toranomon, Minato-ku, Tokyo, Japonia  |        | 6/1995 |
| 214 | R 1658 | 2014.05.16 | 34              | JAPAN TOBACCO INC., JP<br>2-2-1 Toranomon, Minato-ku, Tokyo, Japonia  |        | 6/1995 |

| 1   | 2      | 3          | 4               | 5   | 6      | 7      |
|-----|--------|------------|-----------------|---|--------|--------|
| 215 | R 1660 | 2014.06.08 | 34              | PHILIP MORRIS PRODUCTS S.A., CH<br>Quai Jeanrenaud 3, CH-2000 Neuchâtel, Elveția  |        | 6/1995 |
| 216 | R 1661 | 2014.06.09 | 34              | PHILIP MORRIS PRODUCTS S.A., CH<br>Quai Jeanrenaud 3, CH-2000 Neuchâtel, Elveția  |        | 6/1995 |
| 217 | R 1662 | 2014.06.09 | 34              | PHILIP MORRIS PRODUCTS S.A., CH<br>Quai Jeanrenaud 3, CH-2000 Neuchâtel, Elveția  |        | 6/1995 |
| 218 | R 1680 | 2014.04.06 | 16,37,41,<br>42 | HEWLETT-PACKARD DEVELOPMENT<br>COMPANY, L.P., US<br>20555 S.H. 249, Houston, Texas 77070,<br>Statele Unite ale Americii               |        | 7/1995 |
| 219 | R 1681 | 2014.05.18 | 10              | LRC Products Limited, GB<br>London International House, Turnford Place,<br>Broxbourne, Hertfordshire, EN 10 6LN,<br>Regatul Unit      |        | 7/1995 |
| 220 | R 1682 | 2014.05.18 | 05,10           | LRC Products Limited, GB<br>London International House, Turnford Place,<br>Broxbourne, Hertfordshire, EN 10 6LN,<br>Regatul Unit      |        | 7/1995 |
| 221 | R 1692 | 2014.04.01 | 09,11,16        | SOCIETATEA PE ACȚIUNI LINK, MD<br>Str. Miron Costin nr. 7, MD-2068, Chișinău,<br>Republica Moldova                                    | 1/1995 | 7/1995 |
| 222 | R 1695 | 2014.04.12 | 09,41           | Twentieth Century Fox Film Corporation, US<br>10201 West Pico Boulevard, Los Angeles,<br>California 90064, Statele Unite ale Americii | 1/1995 | 7/1995 |
| 223 | R 1696 | 2014.04.12 | 09,41           | Twentieth Century Fox Film Corporation, US<br>10201 West Pico Boulevard, Los Angeles,<br>California 90064, Statele Unite ale Americii | 1/1995 | 7/1995 |
| 224 | R 1697 | 2014.04.12 | 09,41           | Twentieth Century Fox Film Corporation, US<br>10201 West Pico Boulevard, Los Angeles,<br>California 90064, Statele Unite ale Americii | 1/1995 | 7/1995 |
| 225 | R 1699 | 2014.04.12 | 09,41           | Twentieth Century Fox Film Corporation, US<br>10201 West Pico Boulevard, Los Angeles,<br>California 90064, Statele Unite ale Americii | 1/1995 | 7/1995 |
| 226 | R 1700 | 2014.04.12 | 09,41           | Twentieth Century Fox Film Corporation, US<br>10201 West Pico Boulevard, Los Angeles,<br>California 90064, Statele Unite ale Americii | 1/1995 | 7/1995 |
| 227 | R 1701 | 2014.04.12 | 09,41           | Twentieth Century Fox Film Corporation, US<br>10201 West Pico Boulevard, Los Angeles,<br>California 90064, Statele Unite ale Americii | 1/1995 | 7/1995 |
| 228 | R 1704 | 2014.04.26 | 31              | MARS, INCORPORATED, US<br>6885 Elm Street, McLean, Virginia 22101-3883,<br>Statele Unite ale Americii                                 | 2/1995 | 7/1995 |
| 229 | R 1708 | 2014.05.20 | 05              | KIMBERLY-CLARK WORLDWIDE, INC., US<br>Neenah, Wisconsin 54956,<br>Statele Unite ale Americii  | 2/1995 | 7/1995 |
| 230 | R 1728 | 2014.03.14 | 31              | THE IAMS COMPANY, US<br>One Procter & Gamble Plaza, Cincinnati, Ohio<br>45202, Statele Unite ale Americii                             | 3/1995 | 7/1995 |
| 231 | R 1729 | 2014.03.14 | 31              | THE IAMS COMPANY, US<br>One Procter & Gamble Plaza, Cincinnati, Ohio<br>45202, Statele Unite ale Americii                             | 3/1995 | 7/1995 |
| 232 | R 1734 | 2014.03.14 | 31              | THE IAMS COMPANY, US<br>One Procter & Gamble Plaza, Cincinnati, Ohio<br>45202, Statele Unite ale Americii                             | 3/1995 | 7/1995 |
| 233 | R 1759 | 2014.05.18 | 10              | LRC Products Limited, GB<br>London International House, Turnford Place,<br>Broxbourne, Hertfordshire, EN 10 6LN,<br>Regatul Unit      |        | 8/1995 |
| 234 | R 1760 | 2014.05.18 | 05,10           | LRC Products Limited, GB<br>London International House, Turnford Place,<br>Broxbourne, Hertfordshire, EN 10 6LN,<br>Regatul Unit      |        | 8/1995 |

| 1   | 2      | 3          | 4                            | 5   | 6      | 7      |
|-----|--------|------------|------------------------------|---|--------|--------|
| 235 | R 1763 | 2014.07.26 | 03,04                        | S.C. Johnson & Son, Inc., US<br>1525 Howe Street, Racine, Wisconsin<br>53403-5011, Statele Unite ale Americii                         |        | 8/1995 |
| 236 | R 1769 | 2014.07.26 | 03,04                        | S.C. Johnson & Son, Inc., US<br>1525 Howe Street, Racine, Wisconsin<br>53403-5011, Statele Unite ale Americii                         |        | 8/1995 |
| 237 | R 1770 | 2014.07.26 | 03                           | S.C. Johnson & Son, Inc., US<br>1525 Howe Street, Racine, Wisconsin<br>53403-5011, Statele Unite ale Americii                         |        | 8/1995 |
| 238 | R 1782 | 2014.09.22 | 12                           | TOYOTA JIDOSHA KABUSHIKI KAISHA<br>(TOYOTA MOTOR CORPORATION), JP<br>1, Toyota-cho, Toyota-shi, Aichi-ken, Japonia,<br>Japonia        |        | 8/1995 |
| 239 | R 1783 | 2014.09.22 | 12                           | TOYOTA JIDOSHA KABUSHIKI KAISHA<br>(TOYOTA MOTOR CORPORATION), JP<br>1, Toyota-cho, Toyota-shi, Aichi-ken, Japonia,<br>Japonia        |        | 8/1995 |
| 240 | R 1800 | 2014.09.26 | 18,20,28                     | SAMSONITE CORPORATION, US<br>11200 East 45th Avenue, Denver, Colorado<br>80239, Statele Unite ale Americii                            |        | 8/1995 |
| 241 | R 1802 | 2014.08.10 | 07                           | United Technologies Corporation, US<br>One Financial Plaza, Hartford, Connecticut<br>06101, Statele Unite ale Americii                |        | 8/1995 |
| 242 | R 1803 | 2014.08.10 | 07                           | United Technologies Corporation, US<br>One Financial Plaza, Hartford, Connecticut<br>06101, Statele Unite ale Americii                |        | 8/1995 |
| 243 | R 1805 | 2014.08.10 | 07                           | United Technologies Corporation, US<br>One Financial Plaza, Hartford, Connecticut<br>06101, Statele Unite ale Americii                |        | 8/1995 |
| 244 | R 1807 | 2014.10.03 | 34                           | Open Joint Stock Company "British American<br>Tobacco-Yava", RU<br>9, Tretya Ulitsa Yamskogo Polya, 125124,<br>Moscow, Federația Rusă |        | 8/1995 |
| 245 | R 1845 | 2014.05.06 | 38                           | AT&T CORP., US<br>32 Avenue of the Americas, New York, New York<br>10013-2412, Statele Unite ale Americii                             | 2/1995 | 8/1995 |
| 246 | R 1849 | 2014.05.06 | 09                           | Lucent Technologies Inc., US<br>600 Mountain Avenue, Murray Hill, New Jersey<br>07974-0636, Statele Unite ale Americii                | 2/1995 | 8/1995 |
| 247 | R 1864 | 2014.04.26 | 34                           | PHILIP MORRIS Hungary Ltd, HU<br>Torvenyhaz u.4, HU-3300, Eger, Ungaria   | 3/1995 | 8/1995 |
| 248 | R 1865 | 2014.04.26 | 34                           | PHILIP MORRIS Hungary Ltd., HU<br>Torvenyhaz u.4, HU-3300, Eger, Ungaria  | 4/1995 | 8/1995 |
| 249 | R 1868 | 2014.04.26 | 34                           | PHILIP MORRIS Hungary Ltd, HU<br>Torvenyhaz u.4, HU-3300, Eger, Ungaria   | 4/1995 | 8/1995 |
| 250 | R 1878 | 2014.07.04 | 41                           | RELIGIOUS TECHNOLOGY CENTER, US<br>1710 Ivar Avenue, Los Angeles, California,<br>Statele Unite ale Americii                           | 4/1995 | 8/1995 |
| 251 | R 1883 | 2014.07.04 | 09                           | RELIGIOUS TECHNOLOGY CENTER, US<br>1710 Ivar Avenue, Los Angeles, California,<br>Statele Unite ale Americii                           | 4/1995 | 8/1995 |
| 252 | R 1884 | 2014.07.04 | 09                           | RELIGIOUS TECHNOLOGY CENTER, US<br>1710 Ivar Avenue, Los Angeles, California,<br>Statele Unite ale Americii                           | 4/1995 | 8/1995 |
| 253 | R 1886 | 2014.07.04 | 42                           | RELIGIOUS TECHNOLOGY CENTER, US<br>1710 Ivar Avenue, Los Angeles, California,<br>Statele Unite ale Americii                           | 4/1995 | 8/1995 |
| 254 | R 1895 | 2014.04.26 | 34                           | PHILIP MORRIS Hungary Ltd., HU<br>Torvenyhaz u.4, HU-3300, Eger, Ungaria  | 4/1995 | 8/1995 |
| 255 | R 1896 | 2014.04.26 | 34                           | PHILIP MORRIS Hungary Ltd., HU<br>Torvenyhaz u.4, HU-3300, Eger, Ungaria  | 4/1995 | 8/1995 |
| 256 | R 1898 | 2014.05.03 | 09,11,21,<br>29,30,32,<br>42 | MARS U.K. LIMITED, GB<br>3D Dundee Road, Slough, Berkshire SL1 4LG,<br>Regatul Unit   | 4/1995 | 8/1995 |

| 1   | 2      | 3          | 4                                  | 5  | 6      | 7      |
|-----|--------|------------|------------------------------------|--|--------|--------|
| 257 | R 1899 | 2014.05.03 | 09,11,21,<br>29,30,32,<br>42       | MARS U.K. LIMITED, GB<br>3D Dundee Road, Slough, Berkshire SL1 4LG,<br>Regatul Unit  | 4/1995 | 8/1995 |
| 258 | R 1900 | 2014.05.03 | 09,21,29,<br>30,32                 | MARS U.K. LIMITED, GB<br>3D Dundee Road, Slough, Berkshire SL1 4LG,<br>Regatul Unit  | 4/1995 | 8/1995 |
| 259 | R 1903 | 2014.05.04 | 05,16,21,<br>28,31                 | MARS, INCORPORATED, US<br>6885 Elm Street, McLean, Virginia 22101-3883,<br>Statele Unite ale Americii                            | 4/1995 | 8/1995 |
| 260 | R 1904 | 2014.05.04 | 29,30,32                           | MARS, INCORPORATED, US<br>6885 Elm Street, McLean, Virginia 22101-3883,<br>Statele Unite ale Americii                            | 4/1995 | 8/1995 |
| 261 | R 1905 | 2014.05.04 | 05,31                              | MARS, INCORPORATED, US<br>6885 Elm Street, McLean, Virginia 22101-3883,<br>Statele Unite ale Americii                            | 4/1995 | 8/1995 |
| 262 | R 1906 | 2014.05.04 | 03,05,06,<br>16,18,20,<br>21,28,31 | MARS, INCORPORATED, US<br>6885 Elm Street, McLean, Virginia 22101-3883,<br>Statele Unite ale Americii                            | 4/1995 | 8/1995 |
| 263 | R 1907 | 2014.05.04 | 05,07,09,<br>11,22,31              | MARS, INCORPORATED, US<br>6885 Elm Street, McLean, Virginia 22101-3883,<br>Statele Unite ale Americii                            | 4/1995 | 8/1995 |
| 264 | R 1910 | 2014.05.04 | 03,05,06,<br>18,20,21,<br>28,31    | MARS, INCORPORATED, US<br>6885 Elm Street, McLean, Virginia 22101-3883,<br>Statele Unite ale Americii                            | 4/1995 | 8/1995 |
| 265 | R 1911 | 2014.05.04 | 03,05,06,<br>16,18,20,<br>21,28,31 | MARS, INCORPORATED, US<br>6885 Elm Street, McLean, Virginia 22101-3883,<br>Statele Unite ale Americii                            | 4/1995 | 8/1995 |
| 266 | R 1916 | 2014.05.04 | 09                                 | MARS U.K. LIMITED, GB<br>3D Dundee Road, Slough, Berkshire SL1 4LG,<br>Regatul Unit  | 4/1995 | 8/1995 |
| 267 | R 1919 | 2014.07.04 | 16,41,42                           | RELIGIOUS TECHNOLOGY CENTER, US<br>1710 Ivar Avenue, Los Angeles, California,<br>Statele Unite ale Americii                      | 4/1995 | 8/1995 |
| 268 | R 1928 | 2014.05.18 | 05                                 | LRC Products Limited, GB<br>London International House, Turnford Place,<br>Broxbourne, Hertfordshire, EN 10 6LN,<br>Regatul Unit |        | 9/1995 |
| 269 | R 1956 | 2014.07.29 | 05                                 | T.J. Smith & Nephew Ltd., GB<br>101 Hessle Road, Hull HU3 2BN, Regatul Unit  |        | 9/1995 |
| 270 | R 1959 | 2014.08.24 | 29,30                              | H.J.Heinz Company, US<br>1062 Progress Street, Pittsburgh, Pennsylvania<br>15212, Statele Unite ale Americii                     |        | 9/1995 |
| 271 | R 1967 | 2014.08.09 | 42                                 | Choice Hotels International, Inc., US<br>10750 Columbia Pike Silver Spring, Maryland<br>20901, Statele Unite ale Americii        |        | 9/1995 |
| 272 | R 1968 | 2014.08.09 | 42                                 | Choice Hotels International, Inc., US<br>10750 Columbia Pike Silver Spring, Maryland<br>20901, Statele Unite ale Americii        |        | 9/1995 |
| 273 | R 1969 | 2014.08.09 | 42                                 | Choice Hotels International, Inc., US<br>10750 Columbia Pike Silver Spring, Maryland<br>20901, Statele Unite ale Americii        |        | 9/1995 |
| 274 | R 1970 | 2014.08.09 | 42                                 | Choice Hotels International, Inc., US<br>10750 Columbia Pike Silver Spring, Maryland<br>20901, Statele Unite ale Americii        |        | 9/1995 |
| 275 | R 1971 | 2014.08.09 | 42                                 | Choice Hotels International, Inc., US<br>10750 Columbia Pike Silver Spring, Maryland<br>20901, Statele Unite ale Americii        |        | 9/1995 |
| 276 | R 1973 | 2014.08.09 | 06                                 | HUNTER DOUGLAS INDUSTRIES B.V., NL<br>Piekstraat 2, 3071 EL Rotterdam, Olanda  |        | 9/1995 |
| 277 | R 1979 | 2014.05.04 | 05                                 | MARS INCORPORATED, US<br>6885 Elm Street, McLean, Virginia 22101-3883,<br>Statele Unite ale Americii                             | 3/1995 | 9/1995 |

| 1   | 2      | 3          | 4                            | 5  | 6      | 7      |
|-----|--------|------------|------------------------------|--|--------|--------|
| 278 | R 1981 | 2014.05.30 | 05                           | Wyeth Holdings Corporation, US<br>Five Giralda Farms, Madison, New Jersey,<br>07940-0874, Statele Unite ale Americii | 4/1995 | 9/1995 |
| 279 | R 1982 | 2014.05.30 | 05                           | Wyeth Holdings Corporation, US<br>Five Giralda Farms, Madison, New Jersey,<br>07940-0874, Statele Unite ale Americii | 4/1995 | 9/1995 |
| 280 | R 1983 | 2014.05.30 | 07,12                        | MASSEY FERGUSON CORP., US<br>4830 River Green Parkway, Duluth, Georgia<br>30136-2574, Statele Unite ale Americii     | 4/1995 | 9/1995 |
| 281 | R 1984 | 2014.05.30 | 05                           | Glaxo Group Limited, GB<br>Glaxo House, Berkeley Avenue, Greenford,<br>Middlesex, UB6 0NN, Regatul Unit              | 4/1995 | 9/1995 |
| 282 | R 1985 | 2014.05.30 | 05                           | Glaxo Group Limited, GB<br>Glaxo House, Berkeley Avenue, Greenford,<br>Middlesex, UB6 0NN, Regatul Unit              | 4/1995 | 9/1995 |
| 283 | R 1986 | 2014.05.30 | 05                           | Glaxo Group Limited, GB<br>Glaxo House, Berkeley Avenue, Greenford,<br>Middlesex, UB6 0NN, Regatul Unit              | 4/1995 | 9/1995 |
| 284 | R 1992 | 2014.05.26 | 01,09,11                     | CANON KABUSHIKI KAISHA, JP<br>30-2, Shimomaruko 3-Chome, Ohta-ku, Tokyo,<br>Japonia                                  |        | 9/1995 |
| 285 | R 1993 | 2014.05.26 | 01,09,11                     | CANON KABUSHIKI KAISHA, JP<br>30-2, Shimomaruko 3-Chome, Ohta-ku, Tokyo,<br>Japonia                                  |        | 9/1995 |
| 286 | R 1994 | 2014.05.26 | 09,11                        | CANON KABUSHIKI KAISHA, JP<br>30-2, Shimomaruko 3-Chome, Ohta-ku, Tokyo,<br>Japonia                                  |        | 9/1995 |
| 287 | R 1995 | 2014.05.26 | 03,08,15,<br>20,22,34        | CANON KABUSHIKI KAISHA, JP<br>30-2, Shimomaruko 3-Chome, Ohta-ku, Tokyo,<br>Japonia                                  |        | 9/1995 |
| 288 | R 1996 | 2014.05.26 | 29                           | CANON KABUSHIKI KAISHA, JP<br>30-2, Shimomaruko 3-Chome, Ohta-ku, Tokyo,<br>Japonia                                  |        | 9/1995 |
| 289 | R 1997 | 2014.05.26 | 05                           | CANON KABUSHIKI KAISHA, JP<br>30-2, Shimomaruko 3-Chome, Ohta-ku, Tokyo,<br>Japonia                                  |        | 9/1995 |
| 290 | R 1998 | 2014.05.26 | 06                           | CANON KABUSHIKI KAISHA, JP<br>30-2, Shimomaruko 3-Chome, Ohta-ku, Tokyo,<br>Japonia                                  |        | 9/1995 |
| 291 | R 1999 | 2014.05.26 | 07                           | CANON KABUSHIKI KAISHA, JP<br>30-2, Shimomaruko 3-Chome, Ohta-ku, Tokyo,<br>Japonia                                  |        | 9/1995 |
| 292 | R 2000 | 2014.05.26 | 11                           | CANON KABUSHIKI KAISHA, JP<br>30-2, Shimomaruko 3-Chome, Ohta-ku, Tokyo,<br>Japonia                                  |        | 9/1995 |
| 293 | R 2001 | 2014.05.26 | 14,18,21,<br>24,25,28,<br>34 | CANON KABUSHIKI KAISHA, JP<br>30-2, Shimomaruko 3-Chome, Ohta-ku, Tokyo,<br>Japonia                                  |        | 9/1995 |
| 294 | R 2002 | 2014.05.26 | 17                           | CANON KABUSHIKI KAISHA, JP<br>30-2, Shimomaruko 3-Chome, Ohta-ku, Tokyo,<br>Japonia                                  |        | 9/1995 |
| 295 | R 2003 | 2014.05.26 | 30                           | CANON KABUSHIKI KAISHA, JP<br>30-2, Shimomaruko 3-Chome, Ohta-ku, Tokyo,<br>Japonia                                  |        | 9/1995 |
| 296 | R 2004 | 2014.05.26 | 09                           | CANON KABUSHIKI KAISHA, JP<br>30-2, Shimomaruko 3-Chome, Ohta-ku, Tokyo,<br>Japonia                                  |        | 9/1995 |
| 297 | R 2005 | 2014.05.26 | 09                           | CANON KABUSHIKI KAISHA, JP<br>30-2, Shimomaruko 3-Chome, Ohta-ku, Tokyo,<br>Japonia                                  |        | 9/1995 |
| 298 | R 2006 | 2014.05.26 | 09                           | CANON KABUSHIKI KAISHA, JP<br>30-2, Shimomaruko 3-Chome, Ohta-ku, Tokyo,<br>Japonia                                  |        | 9/1995 |

| 1   | 2      | 3          | 4  | 5   | 6 | 7      |
|-----|--------|------------|--|---|---|--------|
| 299 | R 2007 | 2014.05.26 | 02   | CANON KABUSHIKI KAISHA, JP<br>30-2, Shimomaruko 3-Chome, Ohta-ku, Tokyo,<br>Japonia                             |   | 9/1995 |
| 300 | R 2008 | 2014.05.26 | 13   | CANON KABUSHIKI KAISHA, JP<br>30-2, Shimomaruko 3-Chome, Ohta-ku, Tokyo,<br>Japonia                             |   | 9/1995 |
| 301 | R 2009 | 2014.05.26 | 19   | CANON KABUSHIKI KAISHA, JP<br>30-2, Shimomaruko 3-Chome, Ohta-ku, Tokyo,<br>Japonia                             |   | 9/1995 |
| 302 | R 2010 | 2014.05.26 | 23   | CANON KABUSHIKI KAISHA, JP<br>30-2, Shimomaruko 3-Chome, Ohta-ku, Tokyo,<br>Japonia                             |   | 9/1995 |
| 303 | R 2011 | 2014.05.26 | 26   | CANON KABUSHIKI KAISHA, JP<br>30-2, Shimomaruko 3-Chome, Ohta-ku, Tokyo,<br>Japonia                             |   | 9/1995 |
| 304 | R 2012 | 2014.05.26 | 27   | CANON KABUSHIKI KAISHA, JP<br>30-2, Shimomaruko 3-Chome, Ohta-ku, Tokyo,<br>Japonia                             |   | 9/1995 |
| 305 | R 2013 | 2014.05.26 | 04   | CANON KABUSHIKI KAISHA, JP<br>30-2, Shimomaruko 3-Chome, Ohta-ku, Tokyo,<br>Japonia                             |   | 9/1995 |
| 306 | R 2014 | 2014.05.26 | 32   | CANON KABUSHIKI KAISHA, JP<br>30-2, Shimomaruko 3-Chome, Ohta-ku, Tokyo,<br>Japonia                             |   | 9/1995 |
| 307 | R 2016 | 2014.11.01 | 01,03,05,<br>22,23,24,<br>25,30  | KANEBO KABUSHIKI KAISHA (KANEBO, LTD.),<br>JP<br>17-4, Sumida 5-chome, Sumida-ku, Tokyo,<br>Japonia             |   | 9/1995 |
| 308 | R 2017 | 2014.11.01 | 02,04,08,<br>10,14,16,<br>18,19,21,<br>27,34                                     | KANEBO KABUSHIKI KAISHA (KANEBO, LTD.),<br>JP<br>17-4, Sumida 5-chome, Sumida-ku, Tokyo,<br>Japonia             |   | 9/1995 |
| 309 | R 2018 | 2014.11.01 | 01,02,03,<br>04,05,08,<br>10,14,16,<br>18,19,21,<br>22,23,24,<br>25,27,30,<br>34 | KANEBO KABUSHIKI KAISHA (KANEBO, LTD.),<br>JP<br>17-4, Sumida 5-chome, Sumida-ku, Tokyo,<br>Japonia             |   | 9/1995 |
| 310 | R 2019 | 2014.08.05 | 09   | DAIMLERCHRYSLER AG., DE<br>Epplestrasse 225, 70567 Stuttgart, Germania  |   | 9/1995 |
| 311 | R 2020 | 2014.08.05 | 37   | DAIMLERCHRYSLER AG., DE<br>Epplestrasse 225, 70567 Stuttgart, Germania  |   | 9/1995 |
| 312 | R 2023 | 2014.11.09 | 03   | The Procter & Gamble Company, US<br>One Procter & Gamble Plaza, Cincinnati, Ohio,<br>Statele Unite ale Americii |   | 9/1995 |
| 313 | R 2034 | 2014.08.05 | 09   | DAIMLERCHRYSLER AG., DE<br>Epplestrasse 225, 70567 Stuttgart, Germania  |   | 9/1995 |
| 314 | R 2035 | 2014.07.12 | 01   | Crompton Corporation, US<br>Benson Road, Middlebury, Connecticut 06749,<br>Statele Unite ale Americii           |   | 9/1995 |
| 315 | R 2037 | 2014.09.08 | 03   | The Procter & Gamble Company, US<br>One Procter & Gamble Plaza, Cincinnati, Ohio,<br>Statele Unite ale Americii |   | 9/1995 |
| 316 | R 2038 | 2014.09.08 | 03   | The Procter & Gamble Company, US<br>One Procter & Gamble Plaza, Cincinnati, Ohio,<br>Statele Unite ale Americii |   | 9/1995 |
| 317 | R 2039 | 2014.09.08 | 03   | The Procter & Gamble Company, US<br>One Procter & Gamble Plaza, Cincinnati, Ohio,<br>Statele Unite ale Americii |   | 9/1995 |
| 318 | R 2040 | 2014.09.08 | 03   | The Procter & Gamble Company, US<br>One Procter & Gamble Plaza, Cincinnati, Ohio,<br>Statele Unite ale Americii |   | 9/1995 |

| 1   | 2      | 3          | 4                     | 5   | 6      | 7      |
|-----|--------|------------|-----------------------|---|--------|--------|
| 319 | R 2041 | 2014.09.08 | 03                    | The Procter & Gamble Company, US<br>One Procter & Gamble Plaza, Cincinnati, Ohio,<br>Statele Unite ale Americii       |        | 9/1995 |
| 320 | R 2042 | 2014.09.08 | 03                    | The Procter & Gamble Company, US<br>One Procter & Gamble Plaza, Cincinnati, Ohio,<br>Statele Unite ale Americii       |        | 9/1995 |
| 321 | R 2044 | 2014.09.08 | 03                    | The Procter & Gamble Company, US<br>One Procter & Gamble Plaza, Cincinnati, Ohio,<br>Statele Unite ale Americii       |        | 1/1993 |
| 322 | R 2050 | 2014.07.26 | 07,09,11              | GRUNDFOS A/S, DK<br>Poul Due Jenses Vej, 8850 Bjerringbro,<br>Danemarca   |        | 9/1995 |
| 323 | R 2052 | 2014.07.26 | 05                    | S.C. Johnson & Son, Inc., US<br>1525 Howe Street, Racine, Wisconsin<br>53403-5011, Statele Unite ale Americii         |        | 9/1995 |
| 324 | R 2053 | 2014.07.26 | 01,02,03,<br>04,05,21 | S.C. Johnson & Son, Inc., US<br>1525 Howe Street, Racine, Wisconsin<br>53403-5011, Statele Unite ale Americii         |        | 9/1995 |
| 325 | R 2061 | 2014.03.18 | 29                    | NEW ZEALAND DAIRY BOARD, NZ<br>Pastoral House, 25 The Terrace, Wellington,<br>Noua Zeelandă                           | 3/1995 | 9/1995 |
| 326 | R 2062 | 2014.03.18 | 33                    | Diageo Brands B.V., NL<br>Molenwerf 10-12, 1014 BG Amsterdam, Olanda  | 3/1995 | 9/1995 |
| 327 | R 2063 | 2014.03.21 | 05                    | SANOFI-SYNTHELABO, corporație organizată<br>conform legilor Franței, FR<br>174, avenue de France, 75013 PARIS, Franța | 3/1995 | 9/1995 |
| 328 | R 2074 | 2014.09.28 | 03                    | Procter & Gamble Nederland B.V., NL<br>100 Watermanweg, 3067 GG Rotterdam, Olanda                                     |        | 9/1995 |
| 329 | R 2075 | 2014.09.28 | 03                    | Procter & Gamble Nederland B.V., NL<br>100 Watermanweg, 3067 GG Rotterdam, Olanda                                     |        | 9/1995 |
| 330 | R 2076 | 2014.09.28 | 03                    | Procter & Gamble Nederland B.V., NL<br>100 Watermanweg, 3067 GG Rotterdam, Olanda                                     |        | 9/1995 |
| 331 | R 2077 | 2014.11.10 | 33                    | MIGUEL TORRES, S.A., ES<br>Comercio 22, 08720-Vilafranca del Penedes<br>(Barcelona), Spania                           |        | 9/1995 |
| 332 | R 2096 | 2014.06.14 | 01,05                 | SUMITOMO CHEMICAL, CO., LTD, JP<br>5-33, Kitahama 4-chome, Chuo-ku, Osaka,<br>Japonia                                 | 4/1995 | 9/1995 |
| 333 | R 2097 | 2014.05.26 | 09                    | CANON KABUSHIKI KAISHA, JP<br>30-2, Shimomaruko 3-Chome, Ohta-ku, Tokyo,<br>Japonia                                   |        | 9/1995 |
| 334 | R 2098 | 2014.05.26 | 01,09,11              | CANON KABUSHIKI KAISHA, JP<br>30-2, Shimomaruko 3-Chome, Ohta-ku, Tokyo,<br>Japonia                                   |        | 9/1995 |
| 335 | R 2099 | 2014.05.26 | 12                    | CANON KABUSHIKI KAISHA, JP<br>30-2, Shimomaruko 3-Chome, Ohta-ku, Tokyo,<br>Japonia                                   |        | 9/1995 |
| 336 | R 2100 | 2014.05.26 | 31                    | CANON KABUSHIKI KAISHA, JP<br>30-2, Shimomaruko 3-Chome, Ohta-ku, Tokyo,<br>Japonia                                   |        | 9/1995 |
| 337 | R 2101 | 2014.05.26 | 33                    | CANON KABUSHIKI KAISHA, JP<br>30-2, Shimomaruko 3-Chome, Ohta-ku, Tokyo,<br>Japonia                                   |        | 9/1995 |
| 338 | R 2104 | 2014.09.13 | 37                    | Caterpillar Inc., US<br>100 N.E. Adams Street, Peoria, Illinois 61629,<br>Statele Unite ale Americii                  |        | 9/1995 |
| 339 | R 2105 | 2014.09.13 | 37                    | Caterpillar Inc., US<br>100 N.E. Adams Street, Peoria, Illinois 61629,<br>Statele Unite ale Americii                  |        | 9/1995 |
| 340 | R 2112 | 2014.09.08 | 03                    | The Procter & Gamble Company, US<br>One Procter & Gamble Plaza, Cincinnati, Ohio,<br>Statele Unite ale Americii       |        | 9/1995 |
| 341 | R 2113 | 2014.09.08 | 03                    | The Procter & Gamble Company, US<br>One Procter & Gamble Plaza, Cincinnati, Ohio,<br>Statele Unite ale Americii       |        | 9/1995 |

| 1   | 2      | 3          | 4                     | 5  | 6 | 7       |
|-----|--------|------------|-----------------------|--|---|---------|
| 342 | R 2114 | 2014.09.08 | 05                    | The Procter & Gamble Company, US<br>One Procter & Gamble Plaza, Cincinnati, Ohio,<br>Statele Unite ale Americii                            |   | 9/1995  |
| 343 | R 2115 | 2014.09.08 | 05                    | The Procter & Gamble Company, US<br>One Procter & Gamble Plaza, Cincinnati, Ohio,<br>Statele Unite ale Americii                            |   | 9/1995  |
| 344 | R 2116 | 2014.09.08 | 05                    | The Procter & Gamble Company, US<br>One Procter & Gamble Plaza, Cincinnati, Ohio,<br>Statele Unite ale Americii                            |   | 9/1995  |
| 345 | R 2117 | 2014.09.08 | 03                    | The Procter & Gamble Company, US<br>One Procter & Gamble Plaza, Cincinnati, Ohio,<br>Statele Unite ale Americii                            |   | 9/1995  |
| 346 | R 2118 | 2014.09.08 | 03                    | The Procter & Gamble Company, US<br>One Procter & Gamble Plaza, Cincinnati, Ohio,<br>Statele Unite ale Americii                            |   | 9/1995  |
| 347 | R 2119 | 2014.09.08 | 03                    | The Procter & Gamble Company, US<br>One Procter & Gamble Plaza, Cincinnati, Ohio,<br>Statele Unite ale Americii                            |   | 9/1995  |
| 348 | R 2120 | 2014.07.26 | 05                    | Bayer HealthCare LLC, US<br>100 Bayer Road, Pittsburgh, Pennsylvania<br>15205, Statele Unite ale Americii                                  |   | 9/1995  |
| 349 | R 2121 | 2014.05.05 | 14,18,23,<br>24,25,26 | CHRISTIAN DIOR COUTURE, societate anonime,<br>FR<br>30, avenue Montaigne, 75008 Paris, Franța  |   | 9/1995  |
| 350 | R 2122 | 2014.05.05 | 14,18,23,<br>24,25,26 | CHRISTIAN DIOR COUTURE, societate anonime,<br>FR<br>30, avenue Montaigne, 75008 Paris, Franța  |   | 9/1995  |
| 351 | R 2126 | 2014.09.08 | 03,05                 | The Procter & Gamble Company, US<br>One Procter & Gamble Plaza, Cincinnati, Ohio,<br>Statele Unite ale Americii                            |   | 9/1995  |
| 352 | R 2139 | 2014.10.10 | 30                    | WM. WRIGLEY JR.COMPANY, corporația<br>statului Delaware, US<br>410 North Michigan Avenue Chicago, Illinois,<br>Statele Unite ale Americii  |   | 10/1995 |
| 353 | R 2140 | 2014.10.10 | 30                    | WM. WRIGLEY JR.COMPANY, corporația<br>statului Delaware, US<br>410 North Michigan Avenue Chicago, Illinois,<br>Statele Unite ale Americii  |   | 10/1995 |
| 354 | R 2163 | 2014.12.13 | 25                    | Phillips-Van Heusen Corporation, US<br>200 Madison Avenue, New York, New York<br>10016, Statele Unite ale Americii                         |   | 10/1995 |
| 355 | R 2181 | 2014.08.15 | 05                    | FMC Corporation, US<br>1735 Market Street, Philadelphia, Pennsylvania<br>19103, Statele Unite ale Americii                                 |   | 11/1995 |
| 356 | R 2183 | 2014.05.04 | 05                    | VALIO LTD, FI<br>Meijeritie 6, 00370 Helsinki, Finlanda  |   | 10/1995 |
| 357 | R 2185 | 2014.10.10 | 30                    | WM. WRIGLEY JR.COMPANY, corporația<br>statului Delaware, US<br>410 North Michigan Avenue, Chicago, Illinois,<br>Statele Unite ale Americii |   | 11/1995 |
| 358 | R 2186 | 2014.10.10 | 30                    | WM. WRIGLEY JR.COMPANY, corporația<br>statului Delaware, US<br>410 North Michigan Avenue, Chicago, Illinois,<br>Statele Unite ale Americii |   | 11/1995 |
| 359 | R 2202 | 2014.05.03 | 33                    | ALTIA CORPORATION, FI<br>Salmisaarenranta 7, 00180 Helsinki, Finlanda  |   | 11/1995 |
| 360 | R 2204 | 2014.05.12 | 07,11                 | ORAS OY, FI<br>P.O.BOX 40, 26101 RAUMA, Finlanda   |   | 11/1995 |
| 361 | R 2206 | 2014.04.21 | 09                    | MASPRODENKOH KABUSHIKIKAISHA, JP<br>80 aza-Johnoh, ohaza-Asada, Nisshin-cho,<br>Acichi-gun, Aichi-ken, Japonia, Japonia                    |   | 11/1995 |
| 362 | R 2207 | 2014.06.13 | 18,25                 | KURARAY CO., LTD., JP<br>1621, Sakazu, Kurashiki City, Okayama<br>Prefecture, Japonia  |   | 11/1995 |

| 1   | 2      | 3          | 4                    | 5  | 6      | 7       |
|-----|--------|------------|----------------------|--|--------|---------|
| 363 | R 2211 | 2014.10.03 | 03                   | Church & Dwight Co., Inc., US<br>469 North Harrison Street, Princeton, New Jersey 08543, Statele Unite ale Americii                    |        | 11/1995 |
| 364 | R 2212 | 2014.10.03 | 03,05,21             | Church & Dwight Co., Inc., US<br>469 North Harrison Street, Princeton, New Jersey 08543, Statele Unite ale Americii                    |        | 11/1995 |
| 365 | R 2223 | 2014.10.03 | 05,21                | Church & Dwight Co., Inc., US<br>469 North Harrison Street, Princeton, New Jersey 08543, Statele Unite ale Americii                    |        | 11/1995 |
| 366 | R 2225 | 2014.10.12 | 30                   | KRAFT FOODS DEUTSCHLAND HOLDING GmbH, DE<br>4-20 Langemarckstrasse D-28199 BREMEN, Germania  |        | 11/1995 |
| 367 | R 2235 | 2014.10.10 | 30                   | WM. WRIGLEY'S JR.COMPANY, corporația statului Delaware, US<br>410 North Michigan Avenue, Chicago, Illinois, Statele Unite ale Americii |        | 11/1995 |
| 368 | R 2249 | 2014.11.15 | 03                   | The Procter & Gamble Company, US<br>One Procter & Gamble Plaza, Cincinnati, Ohio, Statele Unite ale Americii                           |        | 11/1995 |
| 369 | R 2293 | 2014.08.15 | 30,34                | SARA LEE/DE N.V., NL<br>Vleutensevaart 100 3532 AD Utrecht, Olanda   |        | 11/1995 |
| 370 | R 2298 | 2014.06.03 | 01,10,16             | CANON KABUSHIKI KAISHA, JP<br>30-2, Shiomomaruko 3-Chome, Ohta-ku, Tokyo, Japonia  |        | 11/1995 |
| 371 | R 2305 | 2014.05.04 | 05,18,21,28,31       | MARS, INCORPORATED, US<br>6885 Elm Street, McLean, Virginia 22101-3883, Statele Unite ale Americii                                     | 6/1995 | 11/1995 |
| 372 | R 2337 | 2014.10.03 | 03                   | The Procter & Gamble Company, US<br>One Procter & Gamble Plaza, Cincinnati, Ohio, Statele Unite ale Americii                           |        | 12/1995 |
| 373 | R 2356 | 2014.12.15 | 14,25,37,42          | EXTRA-K S.A., MD<br>Str. Muncești nr. 123 A, MD-2002, Chișinău, Republica Moldova  |        | 12/1995 |
| 374 | R 2361 | 2014.05.26 | 34                   | PHILIP MORRIS BELGIUM S.A., BE<br>189, Chaussee de La Hulpe 1170 Bruxelles, Belgia   |        | 12/1995 |
| 375 | R 2382 | 2014.10.14 | 01,17,18,22,23,24,25 | Kuraray Co., LTD., JP<br>Kurashiki, Japonia  |        | 12/1995 |
| 376 | R 2383 | 2014.09.21 | 03                   | The Procter & Gamble Company, US<br>One Procter & Gamble Plaza, Cincinnati, Ohio, Statele Unite ale Americii                           |        | 12/1995 |
| 377 | R 2387 | 2014.07.04 | 09                   | RELIGIOUS TECHNOLOGY CENTER, US<br>1710 Ivar Avenue, Los Angeles, California, Statele Unite ale Americii                               | 7/1995 | 12/1995 |
| 378 | R 2392 | 2014.05.26 | 09,38                | AT&T CORP., US<br>32 Avenue of the Americas, New York, New York 10013-2412, Statele Unite ale Americii                                 | 7/1995 | 12/1995 |
| 379 | R 2393 | 2014.05.26 | 09,38                | AT&T Corp, US<br>32 Avenue of the Americas, New York, New York 10013-2412, Statele Unite ale Americii                                  | 7/1995 | 12/1995 |
| 380 | R 2395 | 2014.07.07 | 25                   | LEVI STRAUSS & CO., US<br>Levi's Plaza, 1155 Battery Street, San Francisco, California 94111, Statele Unite ale Americii               | 7/1995 | 12/1995 |
| 381 | R 2398 | 2014.07.11 | 16,41,42             | RELIGIOUS TECHNOLOGY CENTER, US<br>1710 Ivar Avenue, Los Angeles, California, Statele Unite ale Americii                               | 7/1995 | 12/1995 |
| 382 | R 2399 | 2014.07.11 | 42                   | RELIGIOUS TECHNOLOGY CENTER, US<br>1710 Ivar Avenue, Los Angeles, California, Statele Unite ale Americii                               | 7/1995 | 12/1995 |
| 383 | R 2403 | 2014.07.11 | 36                   | CIGNA CORPORATION, US<br>One Liberty Place, City of Philadelphia, State of Pennsylvania 19192-1520, Statele Unite ale Americii         | 7/1995 | 12/1995 |

| 1   | 2      | 3          | 4     | 5  | 6      | 7       |
|-----|--------|------------|-------|--|--------|---------|
| 384 | R 2404 | 2014.07.11 | 36    | CIGNA CORPORATION, US<br>One Liberty Place, City of Philadelphia, State of Pennsylvania 19192-1520,<br>Statele Unite ale Americii      | 7/1995 | 12/1995 |
| 385 | R 2405 | 2014.07.11 | 36    | CIGNA CORPORATION, US<br>One Liberty Place, City of Philadelphia, State of Pennsylvania 19192-1520,<br>Statele Unite ale Americii      | 7/1995 | 12/1995 |
| 386 | R 2412 | 2014.03.29 | 34    | Karelia Tobacco Company, Inc., GR<br>24100 Kalamata, Grecia  | 4/1995 | 12/1995 |
| 387 | R 2423 | 2014.06.23 | 36    | Visa International Service Association, US<br>900 Metro Center Boulevard, Foster City,<br>California 94404, Statele Unite ale Americii | 4/1995 | 12/1995 |
| 388 | R 2426 | 2014.06.23 | 05,31 | DENKAVIT INTERNATIONAAL B.V., NL<br>Tolnegenweg 65, 3781 PV Voorthuizen, Olanda  | 4/1995 | 12/1995 |
| 389 | R 2427 | 2014.06.23 | 34    | Imperial Tobacco Limited, GB<br>P.O. Box 244, Bristol, Regatul Unit  | 4/1995 | 12/1995 |
| 390 | R 2431 | 2014.05.23 | 11    | DAIKIN INDUSTRIES, LTD, JP<br>Umeda Center Building, 4-12, Nakazakinishil<br>2-Chome, Kita-Ku, Osaka, Japonia                          | 4/1995 | 12/1995 |
| 391 | R 2433 | 2014.06.13 | 36    | Visa International Service Association, US<br>900 Metro Center Boulevard, Foster City,<br>California 94404, Statele Unite ale Americii | 4/1995 | 12/1995 |
| 392 | R 2435 | 2014.07.07 | 16    | RELIGIOUS TECHNOLOGY CENTER, US<br>1710 Ivar Avenue, Los Angeles, California,<br>Statele Unite ale Americii                            | 7/1995 | 12/1995 |
| 393 | R 2437 | 2014.07.07 | 16    | RELIGIOUS TECHNOLOGY CENTER, US<br>1710 Ivar Avenue, Los Angeles, California,<br>Statele Unite ale Americii                            | 7/1995 | 12/1995 |
| 394 | R 2438 | 2014.07.07 | 16    | RELIGIOUS TECHNOLOGY CENTER, US<br>1710 Ivar Avenue, Los Angeles, California,<br>Statele Unite ale Americii                            | 7/1995 | 12/1995 |
| 395 | R 2439 | 2014.07.07 | 16,41 | RELIGIOUS TECHNOLOGY CENTER, US<br>1710 Ivar Avenue, Los Angeles, California,<br>Statele Unite ale Americii                            | 7/1995 | 12/1995 |
| 396 | R 2440 | 2014.07.07 | 16    | RELIGIOUS TECHNOLOGY CENTER, US<br>1710 Ivar Avenue, Los Angeles, California,<br>Statele Unite ale Americii                            | 7/1995 | 12/1995 |
| 397 | R 2445 | 2014.06.28 | 25    | LEVI STRAUSS & CO., US<br>Levi's Plaza, 1155 Battery Street, San Francisco,<br>California 94111, Statele Unite ale Americii            | 5/1995 | 12/1995 |
| 398 | R 2450 | 2014.07.07 | 16    | RELIGIOUS TECHNOLOGY CENTER, US<br>1710 Ivar Avenue, Los Angeles, California,<br>Statele Unite ale Americii                            | 6/1995 | 12/1995 |
| 399 | R 2451 | 2014.07.07 | 16    | RELIGIOUS TECHNOLOGY CENTER, US<br>1710 Ivar Avenue, Los Angeles, California,<br>Statele Unite ale Americii                            | 6/1995 | 12/1995 |
| 400 | R 2481 | 2014.09.28 | 03,05 | The Procter & Gamble Company, US<br>One Procter & Gamble Plaza, Cincinnati, Ohio,<br>Statele Unite ale Americii                        |        | 12/1995 |
| 401 | R 2492 | 2014.08.15 | 25    | Wrangler Apparel Corp., US<br>3411 Silverside Road, Wilmington, Delaware<br>19810, Statele Unite ale Americii                          |        | 12/1995 |
| 402 | R 2495 | 2014.10.31 | 17    | SKEGA AKTIEBOLAG, SE<br>934 81 ERSMARK, Suedia   |        | 12/1995 |
| 403 | R 2516 | 2014.04.19 | 05    | Tarchominskie Zaklady Farmaceutyczne<br>"POLFA" Spolka Akcyjna, PL<br>U1, A. Fleminga 2, 03-176 Warszawa, Polonia                      | 6/1995 | 12/1995 |
| 404 | R 2520 | 2014.04.01 | 16,35 | Kmart Corporation, a Michigan Corporation, US<br>3100 West Big Beaver Road, Troy, Michigan<br>48084, Statele Unite ale Americii        | 2/1995 | 12/1995 |

| 1   | 2      | 3          | 4        | 5  | 6      | 7       |
|-----|--------|------------|----------|--|--------|---------|
| 405 | R 2521 | 2014.04.01 | 16,42    | Kmart Corporation, a Michigan Corporation, US<br>3100 West Big Beaver Road, Troy, Michigan<br>48084, Statele Unite ale Americii  | 2/1995 | 12/1995 |
| 406 | R 2540 | 2014.08.30 | 09,35,42 | Tehnologii Informaționale și Sisteme,<br>întreprindere de stat, centru științific de<br>producție, MD<br>Bd. Ioan Cuza-Vodă nr. 5, bloc 1, MD-2060,<br>Chișinău, Republica Moldova | 4/1995 | 12/1995 |
| 407 | R 2542 | 2014.09.21 | 05,30    | The Procter & Gamble Company, US<br>One Procter & Gamble Plaza, Cincinnati, Ohio,<br>Statele Unite ale Americii  | 7/1995 | 12/1995 |
| 408 | R 2543 | 2014.09.21 | 16       | The Procter & Gamble Company, US<br>One Procter & Gamble Plaza, Cincinnati, Ohio,<br>Statele Unite ale Americii  | 7/1995 | 12/1995 |
| 409 | R 2544 | 2014.09.21 | 03       | The Procter & Gamble Company, US<br>One Procter & Gamble Plaza, Cincinnati, Ohio,<br>Statele Unite ale Americii  | 7/1995 | 12/1995 |
| 410 | R 2545 | 2014.09.21 | 03       | The Procter & Gamble Company, US<br>One Procter & Gamble Plaza, Cincinnati, Ohio,<br>Statele Unite ale Americii  | 7/1995 | 12/1995 |
| 411 | R 2546 | 2014.09.21 | 03       | The Procter & Gamble Company, US<br>One Procter & Gamble Plaza, Cincinnati, Ohio,<br>Statele Unite ale Americii  | 7/1995 | 12/1995 |
| 412 | R 2547 | 2014.09.21 | 03       | The Procter & Gamble Company, US<br>One Procter & Gamble Plaza, Cincinnati, Ohio,<br>Statele Unite ale Americii  | 7/1995 | 12/1995 |
| 413 | R 2558 | 2014.05.11 | 05       | FISONS LIMITED, GB<br>RPR House, 50 Kings Hill Avenue, Kings Hill,<br>West Malling, Kent, ME19 4AH, Regatul Unit   |        | 12/1995 |
| 414 | R 2559 | 2014.05.11 | 05       | FISONS LIMITED, GB<br>RPR House, 50 Kings Hill Avenue, Kings Hill,<br>West Malling, Kent, ME19 4AH, Regatul Unit   |        | 12/1995 |
| 415 | R 2571 | 2014.05.26 | 09       | CANON KABUSHIKI KAISHA, JP<br>30-2, Shiomomaruko 3-Chome, Ohta-ku, Tokyo,<br>Japonia   |        | 12/1995 |
| 416 | R 2573 | 2014.09.28 | 05       | AVENTIS PHARMA S.A., FR<br>20, avenue Raymond Aron, 92160 Antony, Franța   |        | 12/1995 |
| 417 | R 2580 | 2014.09.27 | 30       | WM. WRIGLEY JR. COMPANY (corporația<br>statului Delaware), US<br>410 North Michigan Avenue, Chicago, Illinois,<br>Statele Unite ale Americii                                       |        | 12/1995 |
| 418 | R 2581 | 2014.09.16 | 30       | WM. WRIGLEY JR. COMPANY (corporația<br>statului Delaware), US<br>410 North Michigan Avenue, Chicago, Illinois,<br>Statele Unite ale Americii                                       |        | 12/1995 |
| 419 | R 2582 | 2014.09.16 | 05,30    | WM. WRIGLEY JR. COMPANY (corporația<br>statului Delaware), US<br>410 North Michigan Avenue, Chicago, Illinois,<br>Statele Unite ale Americii                                       |        | 12/1995 |
| 420 | R 2583 | 2014.09.16 | 30       | WM. WRIGLEY JR. COMPANY (corporația<br>statului Delaware), US<br>410 North Michigan Avenue, Chicago, Illinois,<br>Statele Unite ale Americii                                       |        | 12/1995 |
| 421 | R 2585 | 2014.09.16 | 30       | WM. WRIGLEY JR. COMPANY (corporația<br>statului Delaware), US<br>410 North Michigan Avenue, Chicago, Illinois,<br>Statele Unite ale Americii                                       |        | 12/1995 |
| 422 | R 2586 | 2014.09.16 | 30       | WM. WRIGLEY JR. COMPANY (corporația<br>statului Delaware), US<br>410 North Michigan Avenue, Chicago, Illinois,<br>Statele Unite ale Americii                                       |        | 12/1995 |
| 423 | R 2587 | 2014.09.16 | 30       | WM. WRIGLEY JR. COMPANY (corporația<br>statului Delaware), US<br>410 North Michigan Avenue, Chicago, Illinois,<br>Statele Unite ale Americii                                       |        | 12/1995 |

| 1   | 2      | 3          | 4     | 5  | 6      | 7       |
|-----|--------|------------|-------|--|--------|---------|
| 424 | R 2594 | 2014.09.16 | 30    | WM. WRIGLEY JR. COMPANY (corporația statului Delaware), US<br>410 North Michigan Avenue, Chicago, Illinois, Statele Unite ale Americii |        | 12/1995 |
| 425 | R 2595 | 2014.09.16 | 30    | WM. WRIGLEY JR. COMPANY (corporația statului Delaware), US<br>410 North Michigan Avenue, Chicago, Illinois, Statele Unite ale Americii |        | 12/1995 |
| 426 | R 2596 | 2014.09.16 | 30    | WM. WRIGLEY JR. COMPANY (corporația statului Delaware), US<br>410 North Michigan Avenue, Chicago, Illinois, Statele Unite ale Americii |        | 12/1995 |
| 427 | R 2597 | 2014.09.16 | 30    | WM. WRIGLEY JR. COMPANY (corporația statului Delaware), US<br>410 North Michigan Avenue, Chicago, Illinois, Statele Unite ale Americii |        | 12/1995 |
| 428 | R 2598 | 2014.09.16 | 30    | WM. WRIGLEY JR. COMPANY (corporația statului Delaware), US<br>410 North Michigan Avenue, Chicago, Illinois, Statele Unite ale Americii |        | 12/1995 |
| 429 | R 2599 | 2014.09.16 | 30    | WM. WRIGLEY JR. COMPANY (corporația statului Delaware), US<br>410 North Michigan Avenue, Chicago, Illinois, Statele Unite ale Americii |        | 12/1995 |
| 430 | R 2600 | 2014.08.18 | 05    | Bayer HealthCare LLC, US<br>100 Bayer Road, Pittsburgh, Pennsylvania 15205, Statele Unite ale Americii                                 |        | 12/1995 |
| 431 | R 2601 | 2014.09.16 | 30    | WM. WRIGLEY JR. COMPANY (corporația statului Delaware), US<br>410 North Michigan Avenue, Chicago, Illinois, Statele Unite ale Americii |        | 12/1995 |
| 432 | R 2602 | 2014.09.16 | 30    | WM. WRIGLEY JR. COMPANY (corporația statului Delaware), US<br>410 North Michigan Avenue, Chicago, Illinois, Statele Unite ale Americii |        | 12/1995 |
| 433 | R 2603 | 2014.09.16 | 30    | WM. WRIGLEY JR. COMPANY (corporația statului Delaware), US<br>410 North Michigan Avenue, Chicago, Illinois, Statele Unite ale Americii |        | 12/1995 |
| 434 | R 2660 | 2014.12.20 | 05    | JOHNSON & JOHNSON, US<br>One Johnson & Johnson Plaza, New Brunswick, NJ 08933, Statele Unite ale Americii                              |        | 1/1996  |
| 435 | R 2712 | 2014.12.30 | 30    | SOCIETE DES PRODUITS NESTLE S.A., CH<br>1800 Vevey, Elveția  |        | 1/1996  |
| 436 | R 2713 | 2014.12.30 | 30    | SOCIETE DES PRODUITS NESTLE S.A., CH<br>1800 Vevey, Elveția  |        | 1/1996  |
| 437 | R 2714 | 2014.12.30 | 30    | SOCIETE DES PRODUITS NESTLE S.A., CH<br>1800 Vevey, Elveția  |        | 1/1996  |
| 438 | R 2717 | 2014.12.30 | 30    | SOCIETE DES PRODUITS NESTLE S.A., CH<br>1800 Vevey, Elveția  |        | 1/1996  |
| 439 | R 2753 | 2014.12.15 | 34    | SWEDISH MATCH NORTH EUROPE AB, SE<br>S-118 85 STOCKHOLM, Suedia  |        | 1/1996  |
| 440 | R 2757 | 2014.12.28 | 03    | HELENE CURTIS INC., corporația statului Delaware, US<br>501 Silverside Road, WILMINGTON, Delaware 19809, Statele Unite ale Americii    |        | 1/1996  |
| 441 | R 2762 | 2014.03.14 | 34    | Gallaher Limited, GB<br>Members Hill, Brooklands Road, Weybridge, Surrey KT13 0QU, Regatul Unit  | 8/1995 | 1/1996  |
| 442 | R 2775 | 2014.06.14 | 01,05 | SUMITOMO CHEMICAL, CO., LTD, JP<br>5-33, Kitahama 4-chome, Chuo-ku, Osaka, Japonia   | 7/1995 | 1/1996  |
| 443 | R 2783 | 2014.09.16 | 12    | MC Projects B.V. - Swiss Branch, CH<br>Route Louis-Braille 10 et 12, CH-1763 Granges-Paccot (Fribourg), Elveția                        | 7/1995 | 1/1996  |

| 1   | 2      | 3          | 4  | 5   | 6      | 7      |
|-----|--------|------------|--|---|--------|--------|
| 444 | R 2784 | 2014.09.28 | 03   | The Procter & Gamble Company, US<br>One Procter & Gamble Plaza, Cincinnati, Ohio,<br>Statele Unite ale Americii                                       | 8/1995 | 1/1996 |
| 445 | R 2786 | 2014.10.12 | 03   | The Procter & Gamble Company, US<br>One Procter & Gamble Plaza, Cincinnati, Ohio,<br>Statele Unite ale Americii                                       | 8/1995 | 1/1996 |
| 446 | R 2787 | 2014.10.12 | 03   | The Procter & Gamble Company, US<br>One Procter & Gamble Plaza, Cincinnati, Ohio,<br>Statele Unite ale Americii                                       | 8/1995 | 1/1996 |
| 447 | R 2809 | 2014.03.25 | 29,30  | MARS, INCORPORATED, US<br>6885 Elm Street, McLean, Virginia 22101-3883,<br>Statele Unite ale Americii   |        | 1/1996 |
| 448 | R 2810 | 2014.03.25 | 30   | MARS, INCORPORATED, US<br>6885 Elm Street, McLean, Virginia 22101-3883,<br>Statele Unite ale Americii   |        | 1/1996 |
| 449 | R 2811 | 2014.03.25 | 30   | MARS INCORPORATED, US<br>6885 Elm Street, McLean, Virginia 22101-3883,<br>Statele Unite ale Americii  |        | 1/1996 |
| 450 | R 2813 | 2014.03.25 | 30   | MARS INCORPORATED, US<br>6885 Elm Street, McLean, Virginia 22101-3883,<br>Statele Unite ale Americii  |        | 1/1996 |
| 451 | R 2815 | 2014.03.25 | 30   | MARS, INCORPORATED, US<br>6885 Elm Street, McLean, Virginia 22101-3883,<br>Statele Unite ale Americii   |        | 1/1996 |
| 452 | R 2820 | 2014.03.25 | 03,05,06,<br>16,18,20,<br>21,28  | MARS, INCORPORATED, US<br>6885 Elm Street, McLean, Virginia 22101-3883,<br>Statele Unite ale Americii   |        | 1/1996 |
| 453 | R 2821 | 2014.03.25 | 30   | MARS, INCORPORATED, US<br>6885 Elm Street, McLean, Virginia 22101-3883,<br>Statele Unite ale Americii   |        | 1/1996 |
| 454 | R 2822 | 2014.03.25 | 30   | MARS, INCORPORATED, US<br>6885 Elm Street, McLean, Virginia 22101-3883,<br>Statele Unite ale Americii   |        | 1/1996 |
| 455 | R 2823 | 2014.03.25 | 30   | MARS, INCORPORATED, US<br>6885 Elm Street, McLean, Virginia 22101-3883,<br>Statele Unite ale Americii   |        | 1/1996 |
| 456 | R 2844 | 2014.08.05 | 09   | DAIMLERCHRYSLER AG, DE<br>Epplestrasse 225, 70567 Stuttgart, Germania   |        | 1/1996 |
| 457 | R 2845 | 2014.11.01 | 01,02,03,<br>04,05,08,<br>10,14,16,<br>18,19,21,<br>22,23,24,<br>25,27,30,<br>34 | KANEBO KABUSHIKI KAISHA (KANEBO, LTD.),<br>JP<br>17-4, Sumida 5-chome, Sumida-ku, Tokyo,<br>Japonia   |        | 1/1996 |
| 458 | R 2848 | 2014.11.01 | 41   | GRUNER+JAHR AG & CO, DE<br>Am Baumwall 11, 20459 Hamburg, Germania  |        | 1/1996 |
| 459 | R 2876 | 2014.12.09 | 02,09  | MURATA MANUFACTURING CO., LTD., JP<br>26-10, Tenjin 2-chome, Nagaokakyo-shi,<br>Kyoto-fu, Japonia   |        | 1/1996 |
| 460 | R 2880 | 2014.12.28 | 03   | HELENE CURTIS INC., corporația statului<br>Delaware, US<br>501 Silverside Road, Wilmington, Delaware<br>19809, Statele Unite ale Americii             |        | 1/1996 |
| 461 | R 2888 | 2014.08.12 | 33   | Diageo North America, Inc., corporație din statul<br>Connecticut, US<br>6 Landmark Square, Stamford, Connecticut<br>06901, Statele Unite ale Americii |        | 1/1996 |
| 462 | R 2905 | 2014.12.15 | 34   | SWEDISH MATCH NORTH EUROPE AB, SE<br>S-118 85 STOCKHOLM, Suedia   |        | 1/1996 |
| 463 | R 2911 | 2014.12.28 | 03   | HELENE CURTIS INC., corporația statului<br>Delaware, US<br>501 Silverside Road, Wilmington, Delaware<br>19809, Statele Unite ale Americii             |        | 1/1996 |

| 1   | 2      | 3          | 4               | 5  | 6      | 7      |
|-----|--------|------------|-----------------|--|--------|--------|
| 464 | R 2912 | 2014.12.30 | 24,25           | LA CHEMISE LACOSTE (a French Societe Anonyme), FR<br>8 rue de Castiglione, 75001 Paris, Franța   |        | 1/1996 |
| 465 | R 2939 | 2014.08.11 | 03              | PZ Cussons (International) Limited, GB<br>PZ Cussons House, Bird Hall Lane, Stockport<br>Cheshire, SK3 OXN, Regatul Unit               | 7/1995 | 2/1996 |
| 466 | R 2940 | 2014.08.11 | 03              | PZ Cussons Polska S.A., PL<br>ul. Kolska 3, 01 - 045 Warszawa, Polonia   | 7/1995 | 2/1996 |
| 467 | R 2942 | 2014.08.11 | 03              | PZ Cussons (International) Limited, GB<br>PZ Cussons House, Bird Hall Lane, Stockport<br>Cheshire, SK3 OXN, Regatul Unit               | 7/1995 | 2/1996 |
| 468 | R 2943 | 2014.08.11 | 03              | PZ Cussons Polska S.A., PL<br>ul. Kolska 3, 01 - 045 Warszawa, Polonia   | 7/1995 | 2/1996 |
| 469 | R 2945 | 2014.08.11 | 03              | PZ Cussons Polska S.A., PL<br>ul. Kolska 3, 01 - 045 Warszawa, Polonia   | 7/1995 | 2/1996 |
| 470 | R 2946 | 2014.08.11 | 03              | PZ Cussons (International) Limited, GB<br>PZ Cussons House, Bird Hall Lane, Stockport<br>Cheshire, SK3 OXN, Regatul Unit               | 7/1995 | 2/1996 |
| 471 | R 2947 | 2014.08.11 | 03              | PZ Cussons (International) Limited, GB<br>PZ Cussons House, Bird Hall Lane, Stockport<br>Cheshire, SK3 OXN, Regatul Unit               | 7/1995 | 2/1996 |
| 472 | R 2949 | 2014.08.19 | 32              | BRITVIC SOFT DRINKS LIMITED, GB<br>Britvic House, Broomfield Road, Chelmsford,<br>Essex, CM1 1TU, Regatul Unit                         | 7/1995 | 2/1996 |
| 473 | R 2950 | 2014.08.19 | 32              | BRITVIC SOFT DRINKS LIMITED, GB<br>Britvic House, Broomfield Road, Chelmsford,<br>Essex, CM1 1TU, Regatul Unit                         | 7/1995 | 2/1996 |
| 474 | R 2951 | 2014.08.19 | 32              | BRITVIC SOFT DRINKS LIMITED, GB<br>Britvic House, Broomfield Road, Chelmsford,<br>Essex, CM1 1TU, Regatul Unit                         | 7/1995 | 2/1996 |
| 475 | R 2952 | 2014.08.22 | 01,05,12,<br>22 | KEMIRA OYJ, FI<br>Porkkalankatu 3, 00180 Helsinki, Finlanda  | 7/1995 | 2/1996 |
| 476 | R 2964 | 2014.05.25 | 16,36           | Visa International Service Association, US<br>900 Metro Center Boulevard, Foster City,<br>California 94404, Statele Unite ale Americii | 9/1995 | 2/1996 |
| 477 | R 3073 | 2014.12.30 | 03              | UNILEVER N.V., NL<br>Weena 455, NL-3013 AL ROTTERDAM, Olanda   |        | 2/1996 |
| 478 | R 3075 | 2014.12.30 | 03,21           | UNILEVER N.V., NL<br>Weena 455, NL-3013 AL ROTTERDAM, Olanda   |        | 2/1996 |
| 479 | R 3079 | 2014.12.30 | 03              | UNILEVER N.V., NL<br>Weena 455, NL-3013 AL ROTTERDAM, Olanda   |        | 2/1996 |
| 480 | R 3081 | 2014.12.30 | 03              | UNILEVER N.V., NL<br>Weena 455, NL-3013 AL ROTTERDAM, Olanda   |        | 2/1996 |
| 481 | R 3082 | 2014.12.30 | 03              | UNILEVER N.V., NL<br>Weena 455, NL-3013 AL ROTTERDAM, Olanda   |        | 2/1996 |
| 482 | R 3083 | 2014.12.30 | 03              | UNILEVER N.V., NL<br>Weena 455, NL-3013 AL ROTTERDAM, Olanda   |        | 2/1996 |
| 483 | R 3089 | 2014.12.30 | 03              | UNILEVER N.V., NL<br>Weena 455, NL-3013 AL ROTTERDAM, Olanda   |        | 2/1996 |
| 484 | R 3090 | 2014.12.30 | 03              | UNILEVER N.V., NL<br>Weena 455, NL-3013 AL ROTTERDAM, Olanda   |        | 2/1996 |
| 485 | R 3091 | 2014.12.30 | 03,05           | UNILEVER N.V., NL<br>Weena 455, NL-3013 AL ROTTERDAM, Olanda   |        | 2/1996 |
| 486 | R 3097 | 2014.12.30 | 03              | GUABER S.p.A., IT<br>Via P. Gobetti 4, 40050 Funo (BO), Italia   |        | 2/1996 |
| 487 | R 3120 | 2014.05.23 | 09,14,34        | ANHEUSER-BUSCH, INCORPORATED, US<br>One Busch Place, Missouri 63118, St. Louis,<br>Statele Unite ale Americii                          | 4/1995 | 2/1996 |
| 488 | R 3136 | 2014.07.07 | 03,25           | GUESS ?, INC., US<br>1444 South Alameda Street, Los Angeles,<br>California 90021, Statele Unite ale Americii                           | 9/1995 | 2/1996 |

| 1   | 2      | 3          | 4               | 5  | 6      | 7      |
|-----|--------|------------|-----------------|--|--------|--------|
| 489 | R 3142 | 2014.07.11 | 07,12           | HINO JIDOSHA KABUSHIKI KAISHA<br>(also trading as Hino Motors, Ltd.), JP<br>1-1, Hinodai 3-Chome, Hino-Shi, Tokyo, Japonia                       | 9/1995 | 2/1996 |
| 490 | R 3157 | 2014.12.30 | 30              | SOCIETE DES PRODUITS NESTLE S.A., CH<br>1800 Vevey, Elveția  |        | 2/1996 |
| 491 | R 3158 | 2014.12.30 | 30              | SOCIETE DES PRODUITS NESTLE S.A., CH<br>1800 Vevey, Elveția  |        | 2/1996 |
| 492 | R 3203 | 2014.12.23 | 29,30           | Horlicks Ltd., GB<br>Four New Horizons Court, Harlequin Avenue,<br>Brentford, Middlesex, TW8 9EP, Regatul Unit                                   |        | 2/1996 |
| 493 | R 3227 | 2014.03.23 | 30              | MARS, INCORPORATED, US<br>6885 Elm Street, McLean, Virginia 22101-3883,<br>Statele Unite ale Americii  |        | 3/1996 |
| 494 | R 3228 | 2014.09.08 | 07,08,12        | Caterpillar Inc., US<br>100 N.E. Adams Street, Peoria, Illinois 61629,<br>Statele Unite ale Americii   |        | 3/1996 |
| 495 | R 3231 | 2014.12.30 | 29,30,32        | SOCIETE DES PRODUITS NESTLE S.A., CH<br>1800 Vevey, Elveția  |        | 3/1996 |
| 496 | R 3292 | 2014.12.30 | 03,05           | UNILEVER N.V., NL<br>Weena 455, NL-3013 AL ROTTERDAM, Olanda   |        | 3/1996 |
| 497 | R 3293 | 2014.04.07 | 07,09,11        | EBARA CORPORATION, JP<br>11-1, Haneda Asahi-cho, Ota-ku, Tokyo, Japonia  |        | 3/1996 |
| 498 | R 3295 | 2014.12.30 | 18,20,22,<br>25 | MARMOT MOUNTAIN LTD., US<br>SANTA ROSA CORPORATE CENTER, 2321<br>CIRCADIAN WAY, SANTA OSA, CALIFORNIA<br>95407, Statele Unite ale Americii       |        | 3/1996 |
| 499 | R 3344 | 2014.08.04 | 01              | HERCULES INCORPORATED, US<br>HERCULES PLAZA, WILMINGTON, DE 19894,<br>Statele Unite ale Americii   | 9/1995 | 3/1996 |
| 500 | R 3348 | 2014.10.03 | 03              | The Procter & Gamble Company, US<br>One Procter & Gamble Plaza, Cincinnati, Ohio,<br>Statele Unite ale Americii                                  | 9/1995 | 3/1996 |
| 501 | R 3352 | 2014.10.03 | 03              | The Procter & Gamble Company, US<br>One Procter & Gamble Plaza, Cincinnati, Ohio,<br>Statele Unite ale Americii                                  | 9/1995 | 3/1996 |
| 502 | R 3353 | 2014.10.03 | 03              | The Procter & Gamble Company, US<br>One Procter & Gamble Plaza, Cincinnati, Ohio,<br>Statele Unite ale Americii                                  | 9/1995 | 3/1996 |
| 503 | R 3354 | 2014.10.04 | 05,16,25        | The Procter & Gamble Company, US<br>One Procter & Gamble Plaza, Cincinnati, Ohio,<br>Statele Unite ale Americii                                  | 9/1995 | 3/1996 |
| 504 | R 3355 | 2014.10.04 | 03              | The Procter & Gamble Company, US<br>One Procter & Gamble Plaza, Cincinnati, Ohio,<br>Statele Unite ale Americii                                  | 9/1995 | 3/1996 |
| 505 | R 3360 | 2014.07.13 | 03              | S.C. Johnson & Son, Inc., US<br>1525 Howe Street, Racine, Wisconsin<br>53403-5011, Statele Unite ale Americii                                    | 8/1995 | 3/1996 |
| 506 | R 3370 | 2014.08.19 | 07,11           | Carrier Corporation, US<br>P.O.Box 4800, Syracuse, New York,<br>Statele Unite ale Americii   |        | 3/1996 |
| 507 | R 3422 | 2014.03.25 | 11              | DAIKIN INDUSTRIES, LTD., JP<br>Umeda-Center Bldg., 4-12 Nakazaki-nishi<br>2-chome, Kita-ku, Osaka, Japonia                                       | 7/1995 | 3/1996 |
| 508 | R 3457 | 2014.12.28 | 10              | T.J. Smith & Nephew Ltd., GB<br>101 Hessle Road, Hull HU3 2BN, Regatul Unit  |        | 4/1996 |
| 509 | R 3487 | 2014.12.30 | 29,30,42        | TACO BELL CORP., US<br>17901 Von Karman, Irvine, 92714, California,<br>Statele Unite ale Americii  |        | 4/1996 |
| 510 | R 3619 | 2014.12.29 | 05              | Schering Corporation, corporația statului New<br>Jersey, US<br>Galloping Hill Road, Kenilworth, New Jersey,<br>07033, Statele Unite ale Americii |        | 4/1996 |

| 1   | 2      | 3          | 4                               | 5  | 6       | 7       |
|-----|--------|------------|---------------------------------|--|---------|---------|
| 511 | R 3620 | 2014.12.29 | 05                              | SCHERING CORPORATION, corporația statului<br>New Jersey, US<br>Galloping Hill Road, Kenilworth, New Jersey,<br>07033, Statele Unite ale Americii |         | 4/1996  |
| 512 | R 3621 | 2014.12.29 | 05                              | SCHERING CORPORATION, corporația statului<br>New Jersey, US<br>Galloping Hill Road, Kenilworth, New Jersey,<br>07033, Statele Unite ale Americii |         | 4/1996  |
| 513 | R 3637 | 2014.11.09 | 01,04,12,<br>17,19,21,<br>35,39 | REPSOL PETROLEO S.A., ES<br>Paseo de la Castellana 278-280, 28046<br>MADRID, Spania  |         | 4/1996  |
| 514 | R 3699 | 2014.07.13 | 03                              | S.C. Johnson & Son, Inc., US<br>1525 Howe Street, Racine, Wisconsin<br>53403-5011, Statele Unite ale Americii                                    | 10/1995 | 5/1996  |
| 515 | R 3700 | 2014.09.28 | 12                              | THE GOODYEAR TIRE & RUBBER COMPANY,<br>US<br>1144 East Market Street, AKRON, Ohio,<br>44316-0001, Statele Unite ale Americii                     | 10/1995 | 5/1996  |
| 516 | R 3708 | 2014.09.16 | 33                              | Diageo Brands B.V., NL<br>Molenwerf 10-12, 1014 BG Amsterdam, Olanda   | 11/1995 | 5/1996  |
| 517 | R 3709 | 2014.09.16 | 33                              | Diageo Brands B.V., NL<br>Molenwerf 10-12, 1014 BG Amsterdam, Olanda   | 11/1995 | 5/1996  |
| 518 | R 3718 | 2014.06.30 | 01,02,17                        | AKZO NOBEL COATINGS INTERNATIONAL<br>B.V., NL<br>Velperweg 76, 6824 BM, Arnhem, Olanda   | 4/1995  | 6/1996  |
| 519 | R 3750 | 2014.07.12 | 42                              | NF-Roaster Corporation, corporația statului<br>Delaware, US<br>1400 Old Country Road, Westbury, New York<br>11590, Statele Unite ale Americii    | 10/1995 | 6/1996  |
| 520 | R 3751 | 2014.07.12 | 05                              | Antec International Limited, GB<br>Chilton Industrial Estate, Sudbury CO10 6XD,<br>Regatul Unit  | 10/1995 | 6/1996  |
| 521 | R 3794 | 2014.05.27 | 34                              | Imperial Tobacco Limited, GB<br>P.O. Box 244, Bristol, Regatul Unit  | 1/1996  | 7/1996  |
| 522 | R 3812 | 2014.09.16 | 29,30                           | MARS INCORPORATED, US<br>6885 Elm Street, McLean, Virginia 22101-3883,<br>Statele Unite ale Americii   | 2/1996  | 8/1996  |
| 523 | R 3824 | 2014.11.10 | 35                              | UNIVERSITATEA AGRARĂ DE STAT DIN<br>MOLDOVA, MD<br>Str. Mircești nr. 44, MD-2049, Chișinău,<br>Republica Moldova                                 | 2/1996  | 8/1996  |
| 524 | R 3840 | 2014.11.11 | 12                              | TOYOTA JIDOSHA KABUSHIKI KAISHA<br>(TOYOTA MOTOR CORPORATION), JP<br>1, Toyota-cho, Toyota-shi, Aichi-ken, Japonia                               | 12/1995 | 8/1996  |
| 525 | R 3883 | 2014.09.28 | 41                              | Universitatea Cooperatist-Comercială din<br>Moldova (UCCM), MD<br>Bd. Iu. Gagarin nr. 8, MD-2001, Chișinău,<br>Republica Moldova                 | 3/1996  | 9/1996  |
| 526 | R 3903 | 2014.12.09 | 34                              | Open Joint Stock Company "British American<br>Tobacco-Yava", RU<br>9, Tretya Ulitsa Yamskogo Polya, 125124,<br>Moscow, Federația Rusă            | 3/1996  | 10/1996 |
| 527 | R 3910 | 2014.12.09 | 34                              | Open Joint Stock Company "British American<br>Tobacco-Yava", RU<br>9, Tretya Ulitsa Yamskogo Polya, 125124,<br>Moscow, Federația Rusă            | 3/1996  | 10/1996 |
| 528 | R 3963 | 2014.10.03 | 05                              | NISSAN CHEMICAL INDUSTRIES, LTD., JP<br>7-1, 3-chome, Kanda-Nishiki-Cho, Chiyoda-ku,<br>Tokyo, Japonia   | 11/1995 | 10/1996 |
| 529 | R 3979 | 2014.09.28 | 05                              | NUFARM UK LIMITED, GB<br>Crabtree Manor Way North Belvedere, Kent<br>DA17 6BQ, Regatul Unit  | 3/1996  | 10/1996 |

| 1   | 2      | 3          | 4                  | 5  | 6      | 7       |
|-----|--------|------------|--------------------|--|--------|---------|
| 530 | R 4001 | 2014.09.28 | 05                 | The Procter & Gamble Company, US<br>One Procter & Gamble Plaza, Cincinnati, Ohio,<br>Statele Unite ale Americii  | 2/1996 | 10/1996 |
| 531 | R 4004 | 2014.04.07 | 30                 | NISSIN SHOKUJIN KABUSHIKI KAISHA, JP<br>1-1 Nishinakajima 4-Chome, Yodogawa-ku,<br>Osaka, Japonia  | 6/1996 | 11/1996 |
| 532 | R 4105 | 2014.10.13 | 05                 | Teva Pharmaceutical Industries Ltd., IL<br>Science Based Industries Campus, Har Hotzvim,<br>91010 Jerusalem, Israel                                    | 4/1996 | 11/1996 |
| 533 | R 4108 | 2014.11.29 | 05                 | E.R. SQUIBB & SONS, L.L.C., A DELAWARE<br>CORPORATION, US<br>Lawrenceville-Princeton Road, Princeton, New<br>Jersey, 08540, Statele Unite ale Americii | 4/1996 | 11/1996 |
| 534 | R 4115 | 2014.11.14 | 07,09,11,<br>16,20 | TETRA LAVAL HOLDINGS & FINANCE S.A.,<br>CH<br>Avenue General - Guisan 70, CH-1009, Pully,<br>Elveția   | 4/1996 | 11/1996 |
| 535 | R 4117 | 2014.11.14 | 07,09,11,<br>16,20 | TETRA LAVAL HOLDINGS & FINANCE S.A.,<br>CH<br>Avenue General - Guisan 70, CH-1009, Pully,<br>Elveția   | 4/1996 | 11/1996 |
| 536 | R 4139 | 2014.12.30 | 05                 | GlaxoSmithKline Biologicals S.A., BE<br>Rue de l'Institut 89, B-1330 Rixensart, Belgia   | 5/1996 | 11/1996 |
| 537 | R 4155 | 2014.10.03 | 34                 | Open Joint Stock Company "British American<br>Tobacco-Yava", RU<br>9, Tretya Ulitsa Yamskogo Polyu, 125124,<br>Moscow, Federația Rusă                  | 9/1995 | 11/1996 |
| 538 | R 4347 | 2015.01.23 | 09,16,25,<br>41    | NOT US LIMITED, an Ireland corporation, IE<br>44 James Place East, Dublin 2, Irlanda   | 7/1996 | 2/1997  |
| 539 | R 4363 | 2014.12.30 | 03                 | UNILEVER N.V., NL<br>Weena 455, NL-3013 AL ROTTERDAM, Olanda   |        | 2/1997  |
| 540 | R 4364 | 2014.12.30 | 03                 | UNILEVER N.V., NL<br>Weena 455, NL-3013 AL ROTTERDAM, Olanda   |        | 2/1997  |
| 541 | R 4375 | 2014.11.09 | 33                 | Societe Cooperative Vigneronne des Grandes<br>Caves, IL<br>25 Hacarmel Street, P.O.B. 2 Rishon le Zion<br>75100, Israel                                | 8/1996 | 2/1997  |
| 542 | R 6329 | 2014.12.20 | 07,10,25,<br>34,42 | Coloboc S.R.L., firmă de producție și comerț, MD<br>Bd. Larisa nr.16/13, MD-3100, Bălți,<br>Republica Moldova  | 6/1997 | 5/1999  |

# VI

## Design industrial / Industrial Design

Protecția juridică a desenelor și modelelor industriale în Republica Moldova se asigură în temeiul înregistrării lor la AGEPI în modul stabilit de Legea privind protecția desenelor și modelelor industriale nr. 991-XIII din 15 octombrie 1996, modificată și completată prin legile nr. 1079-XIV din 23.06.2000, nr. 1446-XV din 08.11.2002 și nr. 469-XV din 21.11.2003.

Cererea de înregistrare a desenului sau modelului industrial se depune la AGEPI, personal sau prin reprezentant în proprietatea industrială, de către persoana care dispune de dreptul la certificat. Cererea trebuie să conțină documentele prevăzute în art. 11(3) din Lege.

Desenele și modelele industriale înregistrate pe cale națională se publică în BOPI.

Desenele și modelele industriale înregistrate conform Aranjamentului de la Haga, la care Republica Moldova este parte, se publică în limbile franceză și engleză în Buletinul de Desene și Modele Internaționale ("Bulletin des dessins et modes internationaux/ International Designs Bulletin"). Buletinul, editat pe suport electronic, include atât datele bibliografice, cât și reproducerile desenelor/modelelor industriale și este expus în biblioteca AGEPI, accesibil publicului. În BOPI se publică listele acestor desene și modele, aranjate în ordinea numerelor de înregistrare internațională și a claselor CIDMI.

Pentru etichete și ambalaje ponderea semantică a părții verbale nu se protejează.

Legal protection of the industrial designs in the Republic of Moldova shall be afforded on the basis of registration with the AGEPI carried out in accordance with the Law on the Protection of Industrial Designs No 991-XIII of October 15, 1996, amended and completed by the laws No 1079-XIV of June 23, 2000, No 1446-XV of November 08, 2002 and No 469-XV of November 21, 2003.

The industrial design application shall be filed with the AGEPI in person or through a representative in industrial property, by the person to whom the right to the certificate belongs. The application shall contain the documents provided in Art. 11(3) of the Law.

Industrial designs registered under the national procedure shall be published in the Official Bulletin of Industrial Property.

Industrial designs registered under the Hague Agreement to which the Republic of Moldova is party, shall be published in French and English in the "International Designs Bulletin/Bulletin des dessins et modes internationaux". The Bulletin published on the electronic carrier comprises both bibliographic data and industrial design reproductions and is available for public in the AGEPI library. In the BOPI shall be published designs arranged in the order of the international registration numbers and of the ICID classes.

For labels and packings the semantic weight of the verbal part is not protected.

### CODURILE INID PENTRU IDENTIFICAREA DATELOR BIBLIOGRAFICE REFERITOARE LA DESENE ȘI MODELE INDUSTRIALE

- |  |  |
|--|--|
| (11) Numărul certificatului  | (46) Data expirării termenului de amânare a publicării   |
| (15) Data înregistrării  | (51) Clasificarea internațională a desenelor și modelelor industriale (clasa și subclasa Clasificării de la Locarno) |
| (18) Data prevăzută de expirare a termenului de valabilitate a înregistrării       | (54) Denumirea desenului / modelului industrial  |
| (20) Numărul desenului/modelului industrial  | (55) Reproducerea desenului / modelului industrial   |
| (21) Numărul depozitului   | (57) Culorile revendicate  |
| (22) Data depozitului  | (62) Numărul cererii divizionare   |
| (23) Data priorității de expoziție   | (71) Numele / denumirea și adresa solicitantului (solicitanților), codul țării conform normei ST. 3 OMPI             |
| (28) Numărul de desene și modele industriale                                       | (72) Numele autorului (autorilor), codul țării conform normei ST. 3 OMPI   |
| (30) Date referitoare la prioritate conform Convenției de la Paris                 | (73) Numele / denumirea și adresa titularului (titularilor), codul țării conform normei ST. 3 OMPI                   |
| (31) Numărul cererii prioritare  | (74) Numele reprezentantului în proprietatea industrială   |
| (32) Data depozitului cererii prioritare   | (80) Datele de depozit internațional conform Aranjamentului de la Haga   |
| (33) Țara cererii prioritare, codul conform normei ST. 3 OMPI                      |  |
| (44) Data publicării hotărârii de înregistrare a desenului și modelului industrial |  |
| (45) Data eliberării certificatului  |  |

### LIST OF INID CODES CONCERNING BIBLIOGRAPHIC DATA RELATING TO INDUSTRIAL DESIGNS

- |   |  |
|---|--|
| (11) Certificate number   | (51) International Classification for Industrial Designs (classes and subclasses, Locarno Classification)                |
| (15) Date of registration   | (54) Title of the industrial design  |
| (18) Expected expiration date of the registration validity                          | (55) Reproduction of the industrial design   |
| (20) Number of the industrial design  | (57) Indication of colors claimed  |
| (21) Number of the application  | (62) Number of application related by division   |
| (22) Filing date of the application   | (71) Name and address of the applicant(s), code of the country according to the WIPO Standard ST. 3                      |
| (23) Date of exhibition priority  | (72) Name of the author(s), code of the country according to the WIPO Standard ST. 3                                     |
| (28) Number of industrial designs   | (73) Name and address of the owner(s), code of the country according to the WIPO Standard ST. 3                          |
| (30) Priority data under the Paris Convention                                       | (74) Name of the representative in industrial property   |
| (31) Number of the priority application   | (80) Identification of certain data related to the international deposit of industrial designs under the Hague Agreement |
| (32) Filing date of the priority application  |  |
| (33) Country of the priority application, code according to the WIPO Standard ST. 3 |  |
| (44) Publication date of the decision on registration of the industrial design      |  |
| (45) Date of issuance of certificate  |  |
| (46) Date of deferment expiration   |  |

**CODURILE OMPI PENTRU CODIFICAREA TITLURILOR INFORMAȚIILOR  
REFERITOARE LA DESENE ȘI MODELE INDUSTRIALE, PUBLICATE  
ÎN BULETINUL OFICIAL CONFORM NORMEI ST. 17**

|             |   |  |
|-------------|---|--|
| <b>FF4L</b> | Desene și modele industriale înregistrate   | Haga, aranjate în ordinea numerelor de înregistrare internațională (lunar, semestrial)   |
| <b>FF4L</b> | Lista desenelor și modelelor industriale înregistrate aranjate în ordinea numerelor de înregistrare (semestrial)        | <b>FG4L</b> Lista desenelor și modelelor industriale înregistrate conform Aranjamentului de la Haga, aranjate în ordinea claselor CIDMI (lunar, semestrial)      |
| <b>FF4L</b> | Lista desenelor și modelelor industriale înregistrate aranjate în ordinea claselor CIDMI (semestrial)                   | <b>NZ4L</b> Lista desenelor și modelelor industriale reînnoite   |
| <b>FF4L</b> | Lista desenelor și modelelor industriale înregistrate aranjate în ordinea alfabetică a numelor titularilor (semestrial) | <b>NZ4L</b> Lista desenelor și modelelor industriale reînnoite conform Aranjamentului de la Haga   |
| <b>FG4L</b> | Lista certificatelor de înregistrare a desenelor și modelelor industriale eliberate                                     | <b>MG4L</b> Lista certificatelor de înregistrare a desenelor și modelelor industriale decăzute din drepturi prin neachitarea taxei de eliberare a certificatului |
| <b>FG4L</b> | Lista desenelor și modelelor industriale înregistrate conform Aranjamentului de la                                      |  |

**WIPO CODES ON CODING OF HEADINGS OF INFORMATION CONCERNING  
INDUSTRIAL DESIGNS MADE IN THE OFFICIAL BULLETIN OF INDUSTRIAL  
PROPERTY IN ACCORDANCE WITH THE STANDARD ST. 17**

|             |   |  |
|-------------|---|--|
| <b>FF4L</b> | Registered industrial designs   | signs registered under the Hague Agreement (monthly, half-yearly)  |
| <b>FF4L</b> | Numerical index of registered industrial designs (half-yearly)  | <b>FG4L</b> Subject index of industrial designs registered under the Hague Agreement, grouped in accordance with the ICID classes (monthly, half-yearly) |
| <b>FF4L</b> | Subject index of registered industrial designs, grouped in accordance with the ICID classes (half-yearly) | <b>NZ4L</b> List of renewed industrial designs   |
| <b>FF4L</b> | Name index of patent owners of registered industrial designs (half-yearly)                                | <b>NZ4L</b> List of industrial designs renewed under the Hague Agreement   |
| <b>FG4L</b> | List of issued of industrial design certificates  | <b>MG4L</b> List of industrial design certificates forfeited for non-payment of the issuance fee   |
| <b>FG4L</b> | International numerical index of industrial de-   |  |

## FF4L Desene și modele industriale înregistrate / Registered industrial designs

**O**rice persoană interesată are dreptul să depună la Agenție o contestație motivată împotriva hotărârii de înregistrare a desenului sau modelului industrial în termen de 6 luni de la data publicării acestei hotărâri în BOPI, dacă nu este îndeplinită cel puțin una din condițiile prevăzute la art. 4-8 din Legea privind protecția desenelor și modelelor industriale nr. 991-XIII din 15 octombrie 1996, modificată și completată prin legile nr. 1079-XIV din 23.06.2000, nr. 1446-XV din 08.11.2002 și nr. 469-XV din 21.11.2003.

**A**ny person concerned may, where at least one of the conditions set forth in Articles 4 to 8 of the Law on the Protection of Industrial Designs No 991-XIII of October 15, 1996, amended and completed by the laws No 1079-XIV of June 23, 2000, No 1446-XV of November 08, 2002 and No 469-XV of November 21, 2003 has not been met, file with the Agency a reasoned declaration of opposition to any decision to register an industrial design within six months following the date of publication of that decision in the BOPI.

- (11) **691**
- (15) 2005.02.14
- (51) **LOC (8) Cl. 05-04**
- (21) f 2004 0070
- (22) 2004.04.29
- (18) 2009.04.29
- (28) 16
- (57) Culori revendicate: modelul 1 - alb; modelul 2 - negru; modelul 3 - verde-închis; modelul 4 - verde-deschis; modelul 5 - kaki-închis;

modelul 6 - negru; modelul 7 - kaki-deschis; modelul 8 - albastru-închis; modelul 9 - albastru-închis; modelul 10 - negru; modelul 11 - alb; modelul 12 - albastru; modelul 13 - alb; modelul 14 - albastru; modelul 15 - alb; modelul 16 - negru.

(71)(72)(73) MALACINSCAIA Valentina, MD  
Str. B. Glavan nr. 7, ap. 11, MD-3504, Orhei,  
Republica Moldova

(54) **Panglici, benzi decorative**

(55)



1



2

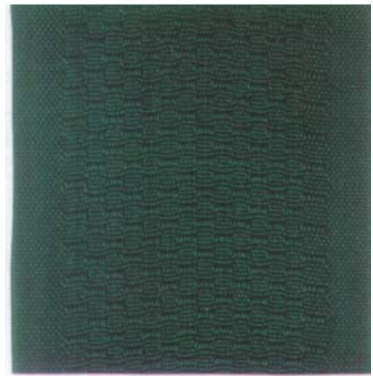

3



4



5



6

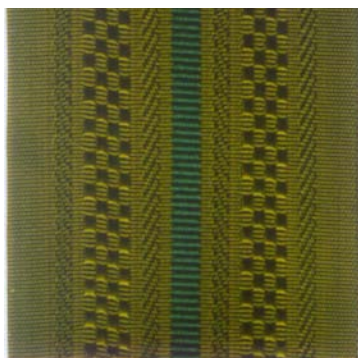

7



8



9

(11) 691



10



11



12



13



14

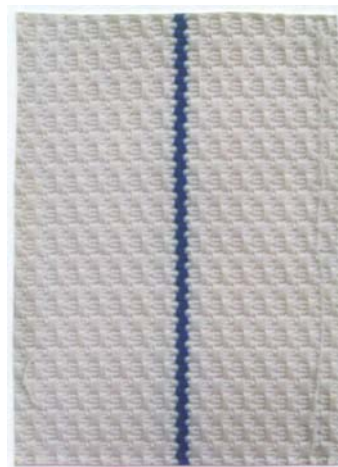

15



16

- (11) 692
- (15) 2005.02.14
- (51) **LOC (8) Cl. 08-07; 10-99**
- (21) f 2004 0084
- (22) 2004.04.30
- (18) 2009.04.30
- (28) 1

- (71)(73) REGICONS-MONT, SOCIETATE CU RĂSPUNDERE LIMITATĂ, MD  
Str. Valea Crucii nr. 24, ap. 50, MD-2072,  
Chişinău, Republica Moldova
- (72) CIORNÎI Andrei, MD  
CHIRILIU C Mihai, MD  
CROITORI Roman, MD
- (54) **Sigiliu**

(55)

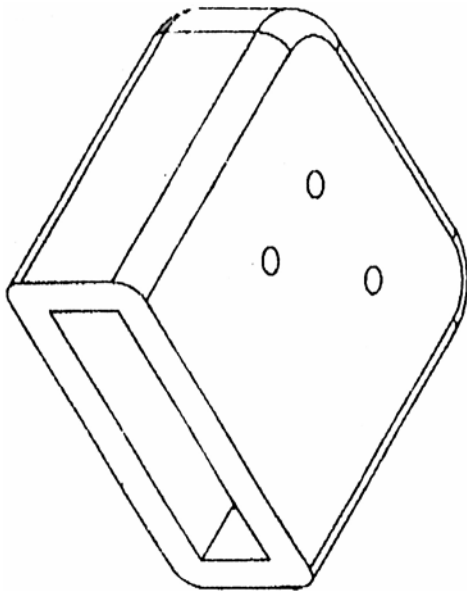

1.1

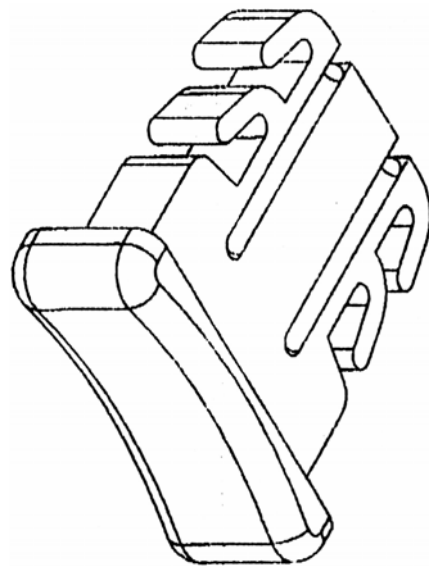

1.2

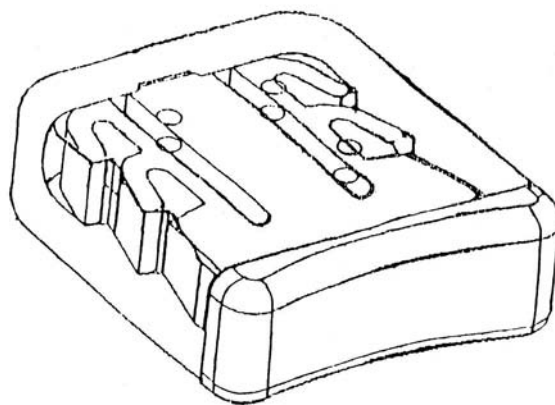

1.3

(11) **693**  
(15) 2005.02.04  
(51) **LOC (8) Cl. 09-01**  
(21) f 2004 0079  
(22) 2004.05.11

(18) 2009.05.11  
(28) 1  
(71)(72)(73) APOSTOL Alexandr, MD  
Str. Gării nr. 34, ap. 5a, MD-2001, Chişinău, Re-  
publica Moldova  
(54) **Butelie**

(55)

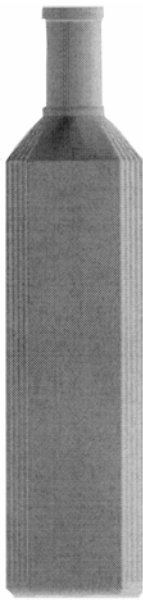

1.1

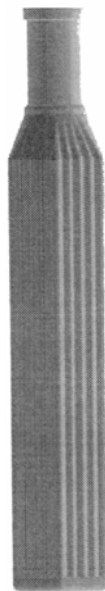

1.2



1.3

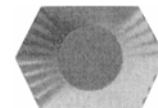

1.4

- (11) **694**  
 (15) 2005.02.07  
 (51) **LOC (8) Cl. 09-01**  
 (21) f 2004 0080  
 (22) 2004.05.11  
 (18) 2009.05.11  
 (28) 1  
 (71)(72)(73) APOSTOL Alexandr, MD  
 Str. Gării nr. 34, ap. 5a, MD-2001, Chișinău, Re-  
 publica Moldova  
 (54) **Butelie**



- (11) **695**  
 (15) 2005.02.04  
 (51) **LOC (8) Cl. 09-01**  
 (21) f 2004 0085  
 (22) 2004.04.23  
 (18) 2009.04.23  
 (28) 1  
 (71)(73) VINIMPEX S.R.L., ÎNTREPRINDERE MIXTĂ,  
 FABRICĂ DE VINURI ȘI CONIACURI, MD  
 Str. Iurie Gagarin nr. 34, MD-6118, Tvardița,  
 Taraclia, Republica Moldova  
 (72) LUTSIK Nicolai, MD  
 (54) **Butelie**

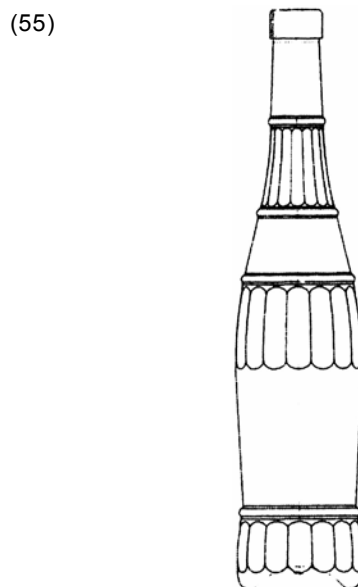

(11) 696  
 (15) 2005.02.04  
 (51) LOC (8) Cl. 09-01  
 (21) f 2004 0086  
 (22) 2004.05.17  
 (18) 2009.05.17

(28) 3  
 (71)(72)(73) BACIU Mihail, MD  
 Str. Tudor Vladimirescu nr. 1, bloc 5, ap. 66,  
 MD-2024, Chişinău, Republica Moldova  
 (54) Butelii

(55)

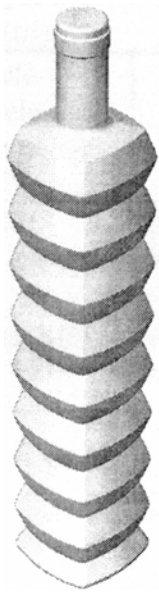

1.1

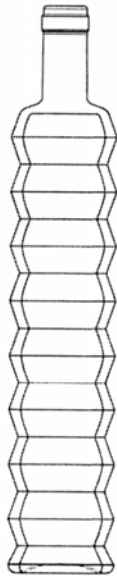

1.2

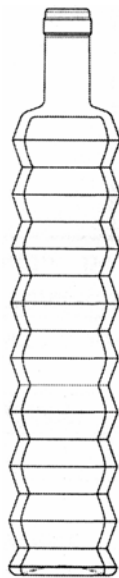

1.3

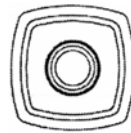

1.4

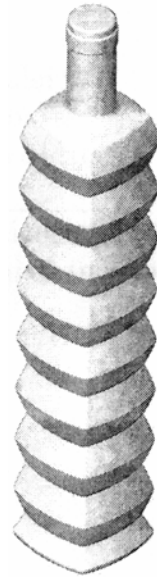

2.1

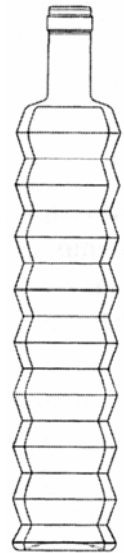

2.2

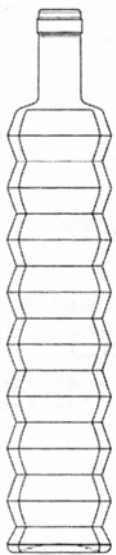

2.3

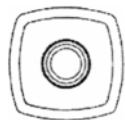

2.4



3.1



3.2



3.3

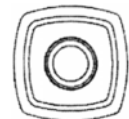

3.4

(11) 697  
 (15) 2005.02.07  
 (51) LOC (8) Cl. 09-01  
 (21) f 2004 0090  
 (22) 2004.05.25  
 (18) 2009.05.25

(28) 3  
 (71)(73) UNITED WINE COMPANY S.R.L., ÎNTRE-  
 PRINDERE MIXTĂ, MD  
 Str. Mihai Eminescu nr. 5, MD-2012, Chişinău,  
 Republica Moldova  
 (72) FORTUNA Romeo, MD  
 (54) Butelii

(55)

Remarcă: ponderea semantică a părții verbale nu se protejează.

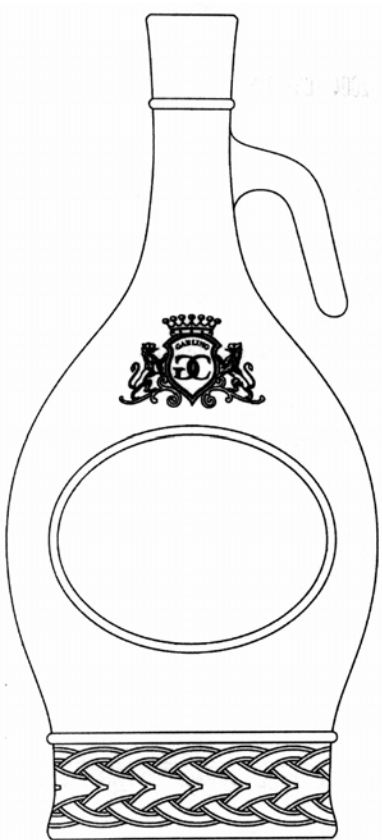

1.1

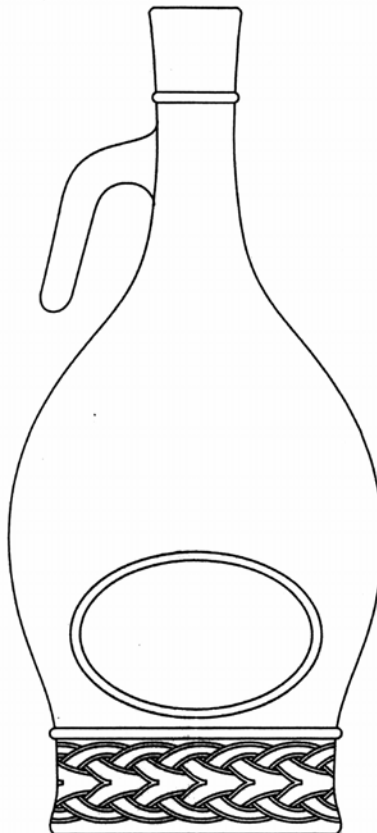

1.2

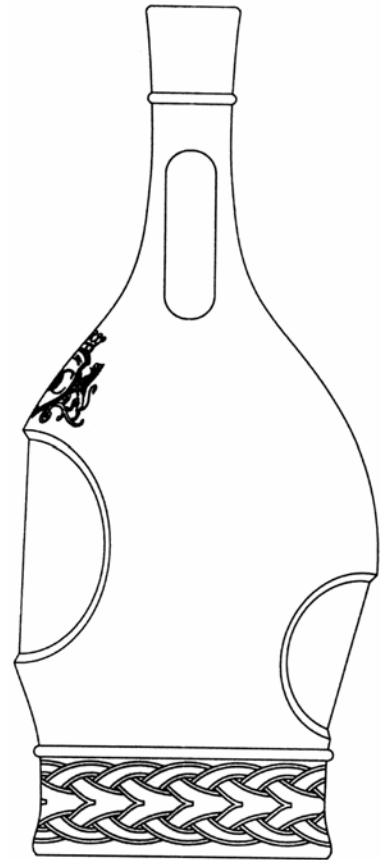

1.3

(11) 697

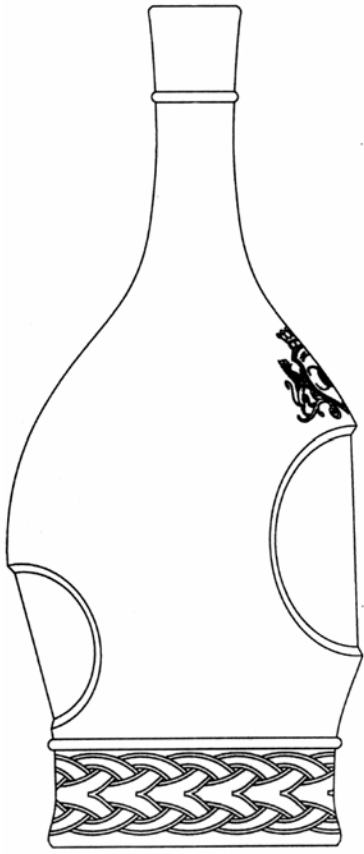

1.4

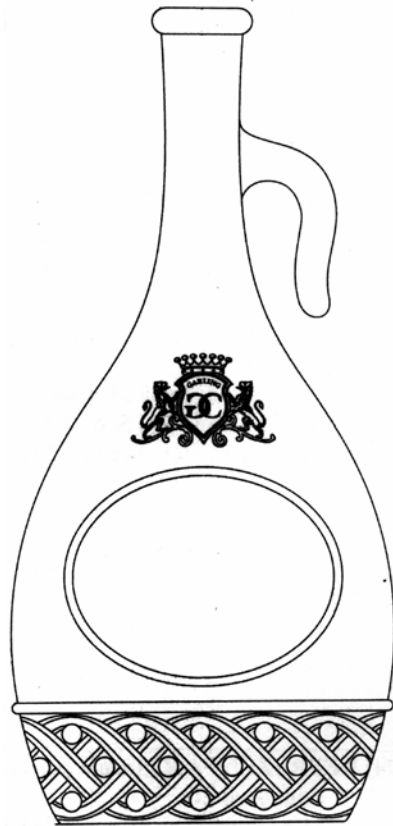

2.1

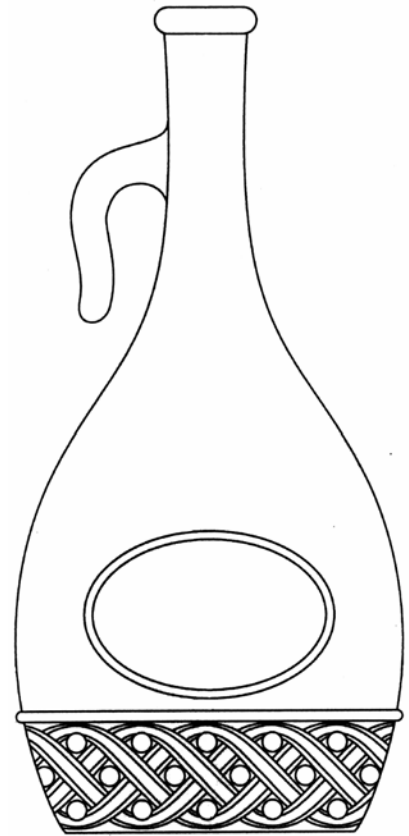

2.2

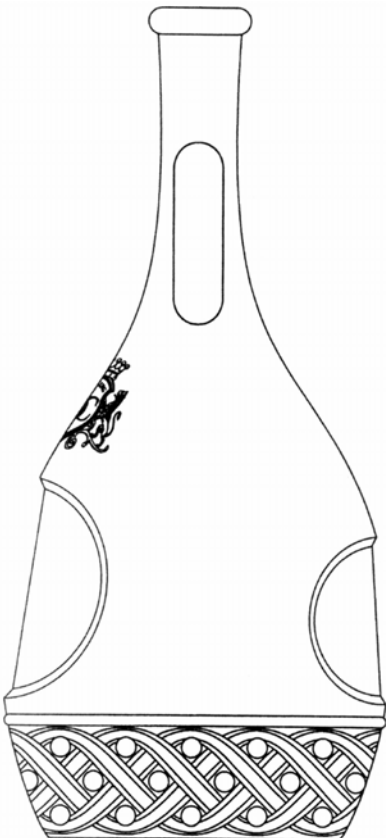

2.3

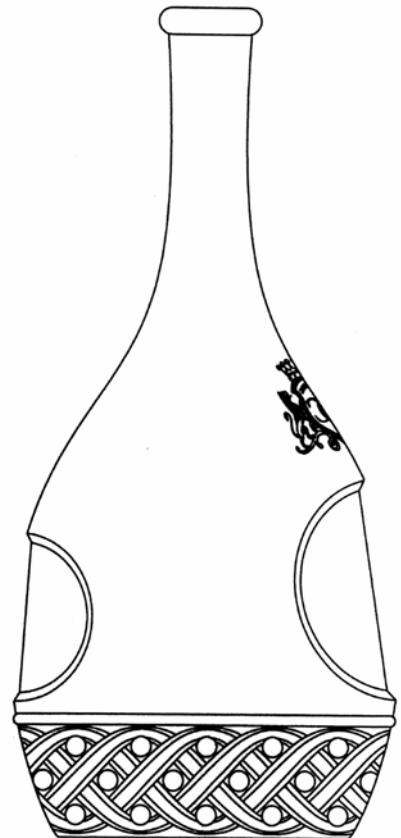

2.4

(11) 697

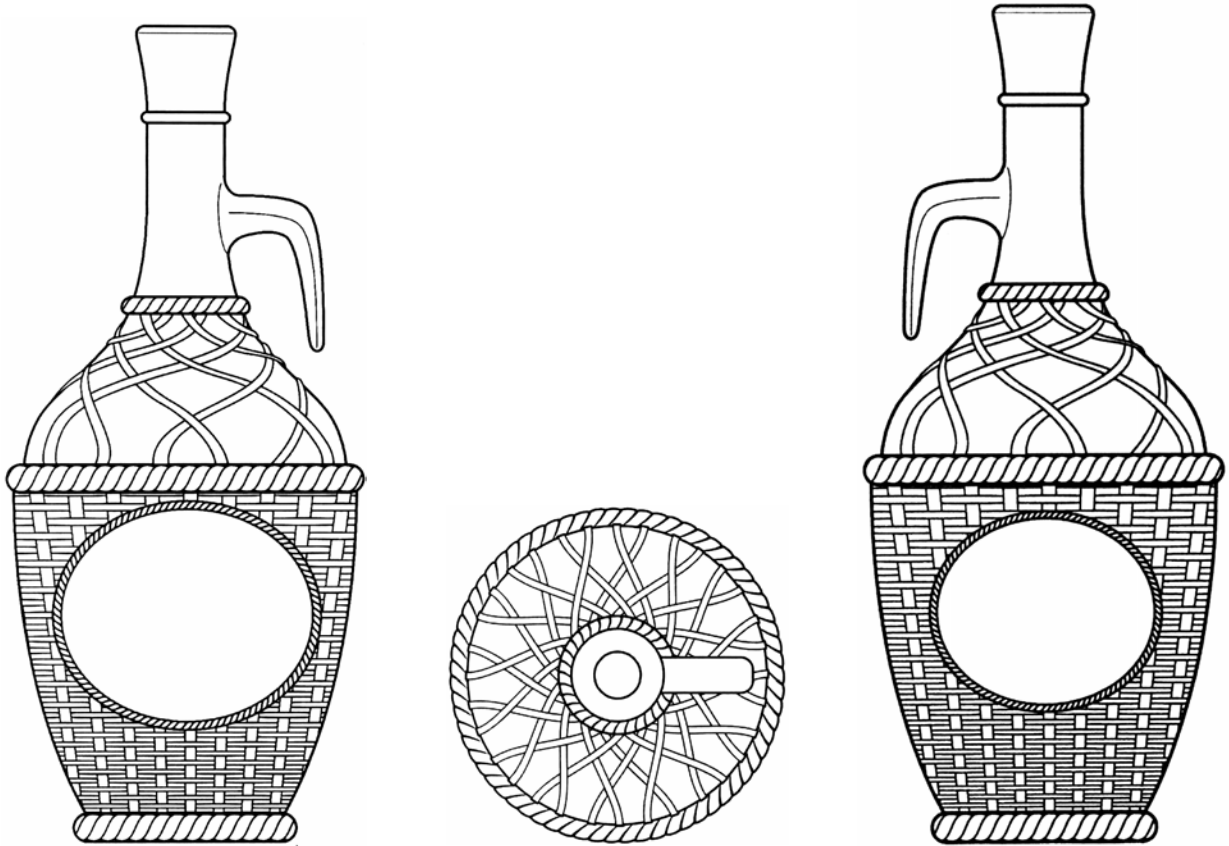

3.1

3.2

3.3

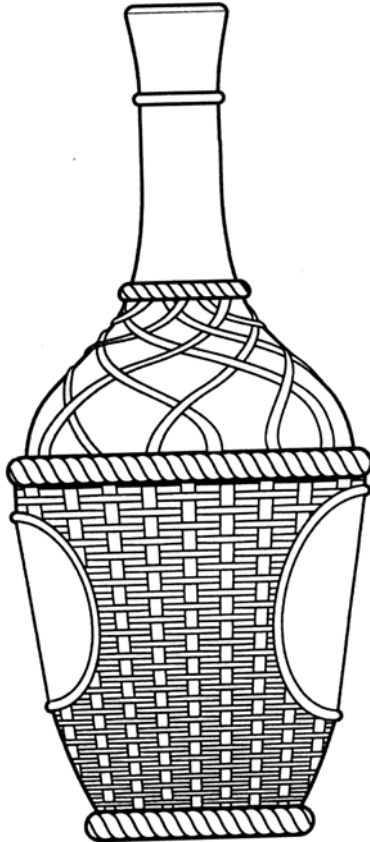

3.4

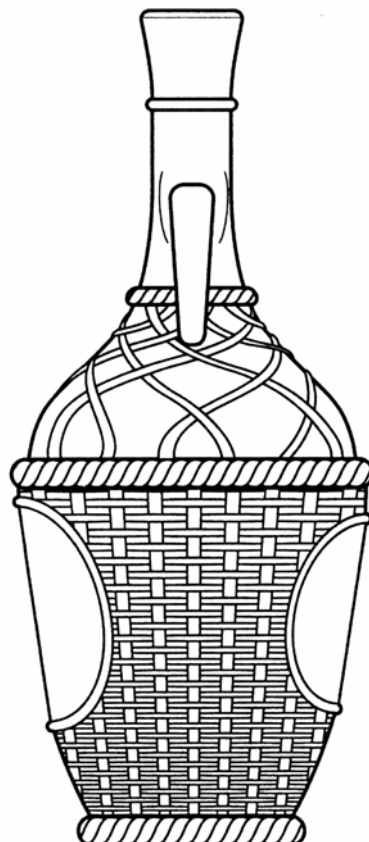

3.5

(11) 698  
 (15) 2005.02.11  
 (51) LOC (8) Cl. 09-01  
 (21) f 2004 0078  
 (22) 2004.05.10  
 (18) 2009.05.10

(28) 2  
 (71)(73) EURO-ALCO S.A., MD  
 Str. Bucuriei nr. 20, MD-2004, Chişinău, Republica Moldova  
 (72) BURCEAC Eugen, MD  
 (54) Butelii

(55)



1.1

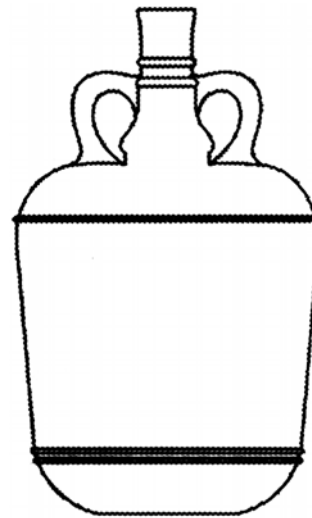

1.2



2.1

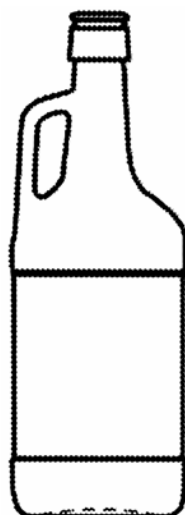

2.2



2.3

(11) 699  
(15) 2005.02.14  
(51) LOC (7) Cl. 09-01  
(21) f 2003 0131  
(22) 2003.12.03  
(18) 2008.12.03

(28) 2  
(71)(73) ASCONI S.R.L., FIRMĂ COMERCIALĂ DE  
PRODUCȚIE, MD  
MD-6824, Puhoi, Chișinău, Republica Moldova  
(72) JITARU Constantin, MD  
(54) Butelii

(55)



1.1



1.2



1.3

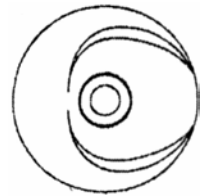

1.4

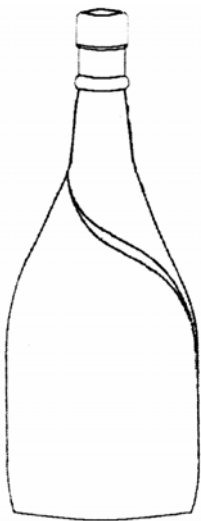

2.1



2.2

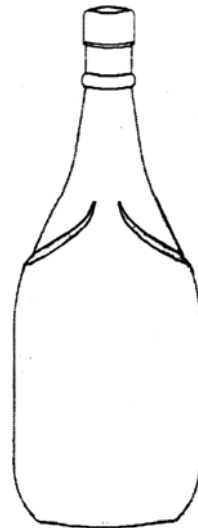

2.3

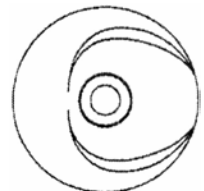

2.4

- (11) **700**  
 (15) 2005.02.01  
 (51) **LOC (7) Cl. 19-08**  
 (21) f 2003 0051  
 (22) 2003.06.26  
 (18) 2008.06.26  
 (28) 23  
 (57) Culori revendicate: desenul 1 - alb, negru; desenul 2 - alb, negru; desenul 3 - galben, roșu, alb; desenul 4 - galben-deschis, verde, auriu, roșu, negru; desenul 5 - alb, negru, galben, auriu, cafea cu lapte, cafeniu, cafeniu-închis, cafeniu-deschis, maro, roz, roșu, bordo, violet, verde; desenul 6 - alb, negru, galben, auriu, cafea cu lapte, cafeniu, cafeniu-închis, cafeniu-deschis, maro, roz, roșu, bordo, violet, albastru, verde; desenul 7 - alb, negru, galben, auriu, cafea cu lapte, cafeniu, cafeniu-închis, cafeniu-deschis, maro, roz, roșu, bordo, violet, albastru, verde; desenul 8 - alb, negru, galben, auriu, cafea cu lapte, cafeniu, cafeniu-închis, cafeniu-deschis, maro, roz, roșu, bordo, violet, verde; desenul 9 - alb, negru, galben, auriu, cafea cu lapte, cafeniu, cafeniu-închis, cafeniu-deschis, maro, roz, roșu, bordo, violet, verde; desenul 10 - alb, negru galben, auriu, cafea cu lapte, cafeniu, cafeniu-închis, cafeniu-deschis, maro, roz, roșu, bordo, violet, verde; desenul 11 - alb, negru, galben, auriu, cafea cu lapte, cafeniu, cafeniu-închis,

cafeniu-deschis, maro, roz, roșu, bordo, violet, verde; desenul 12 - alb, negru, galben, auriu, cafea cu lapte, cafeniu, cafeniu-închis, cafeniu-deschis, maro, roz, roșu, bordo, violet, verde; desenul 13 - alb, galben-deschis, galben-închis, auriu, cafeniu-închis, cafeniu-deschis, cafea cu lapte, gri; desenul 14 - alb, negru, galben-deschis, galben-închis, auriu, cafeniu-închis, cafeniu-deschis, cafea cu lapte, gri; desenul 15 - roșu, alb, negru, galben-deschis, auriu, cafeniu, cafeniu-închis, cafeniu-deschis; desenul 16 - negru, roșu, galben-deschis, auriu, cafeniu, cafeniu-închis, cafeniu-deschis; desenul 17 - alb, negru, albastru-închis, albastru-deschis, roșu, galben, verde, cafeniu; desenul 18 - alb, negru, roșu, albastru-închis, albastru-deschis, galben, verde, cafeniu; desenul 19 - alb, negru, verde, albastru-închis, albastru-deschis, roșu, galben, cafeniu; desenul 20 - alb, negru, verde, albastru-închis, albastru-deschis, liliachiu, roșu, galben, cafeniu; desenul 21 - alb, negru, galben, bordo, gri, cafeniu-deschis; desenul 22 - alb, negru, galben, bordo, gri, cafeniu-deschis; desenul 23 - alb, negru, galben, bordo, gri, cafeniu-deschis.

- (71)(73) MOLDAGROVIN S.R.L., MD  
 Str. Corolenco nr. 6, MD-5301, Vulcănești, UTA  
 Găgăuzia, Republica Moldova  
 (72) PETICO Oleg, RU  
 (54) **Etichete**

(55)

**Remarcă: ponderea semantică a părții verbale nu se protejează.**

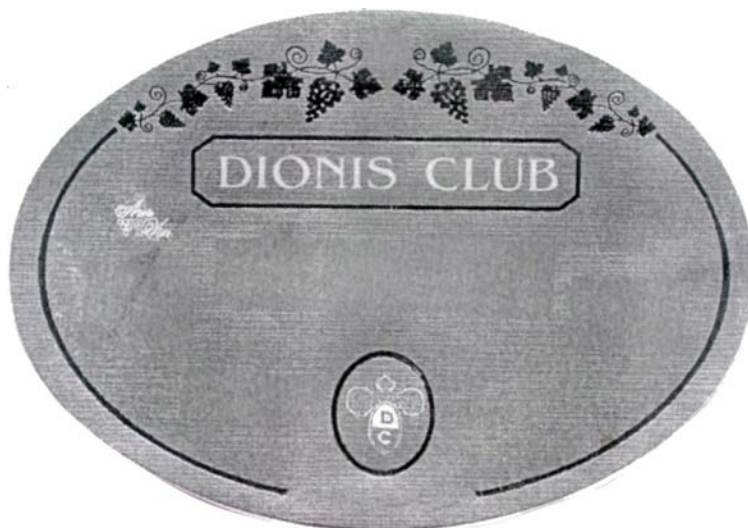

(11) 700



2



3



4



5

(11) 700

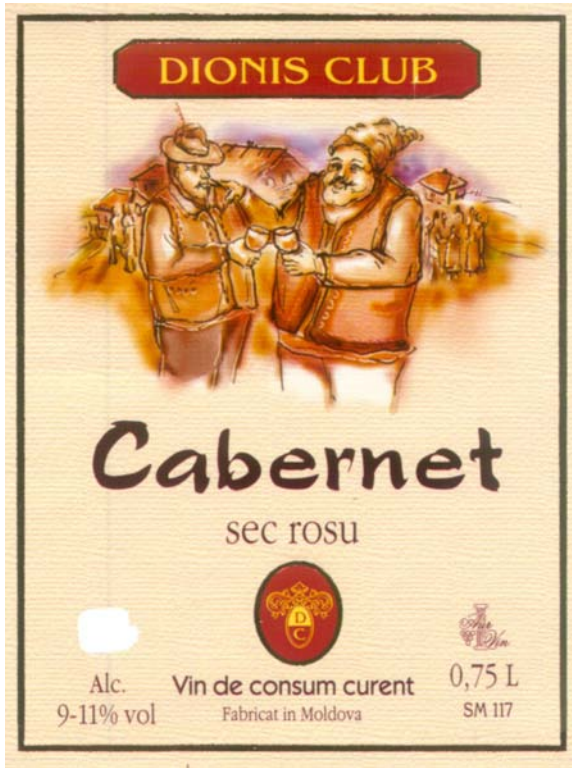

6



7

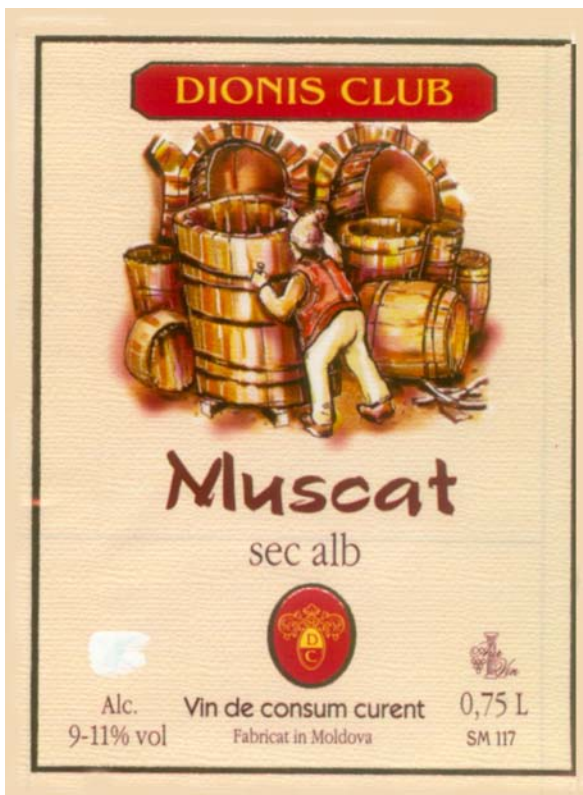

8

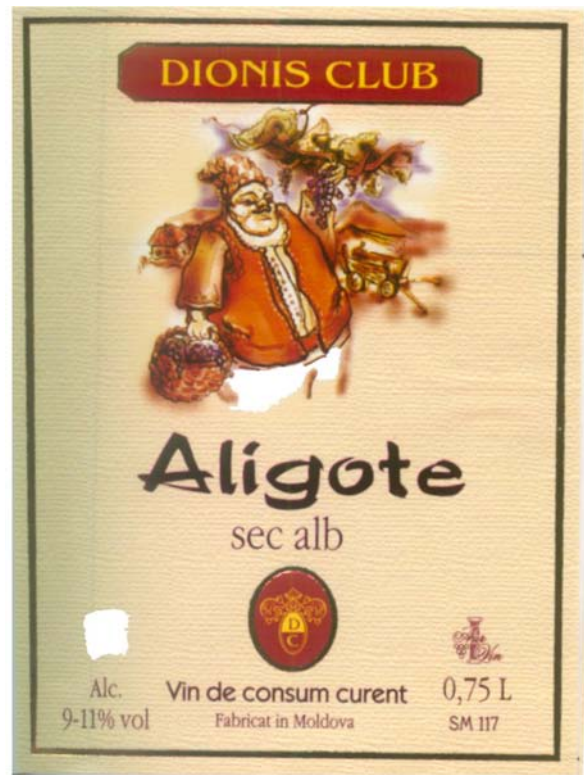

9

(11) 700

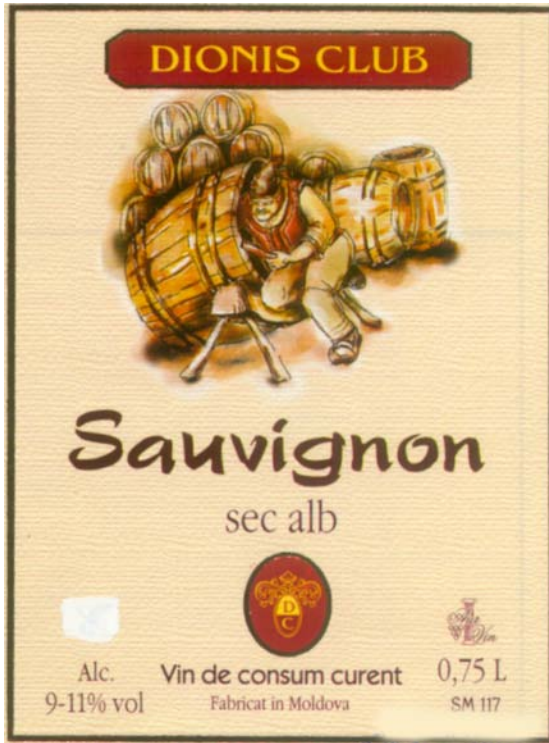

10

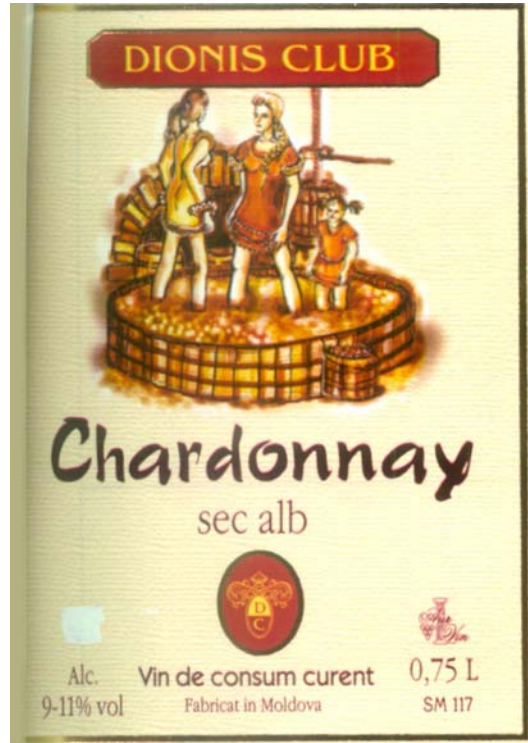

11



12

(11) 700



13



14



15

(11) 700

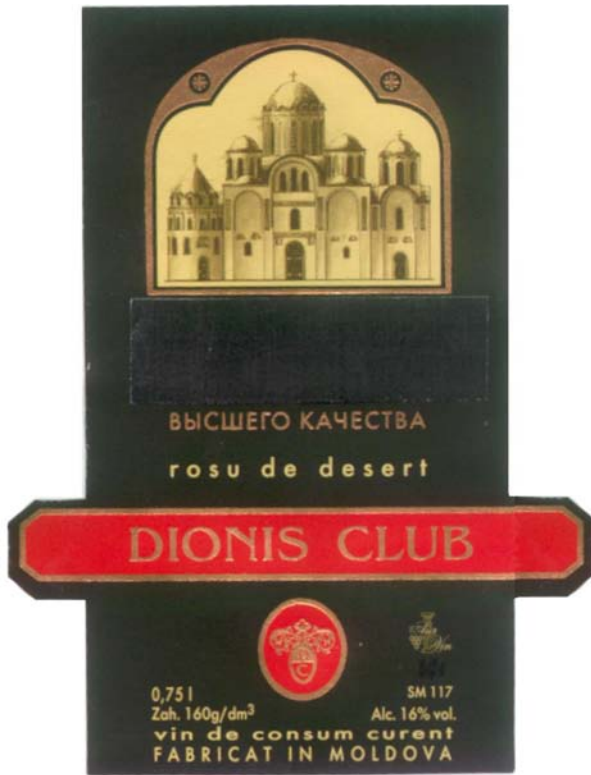

16

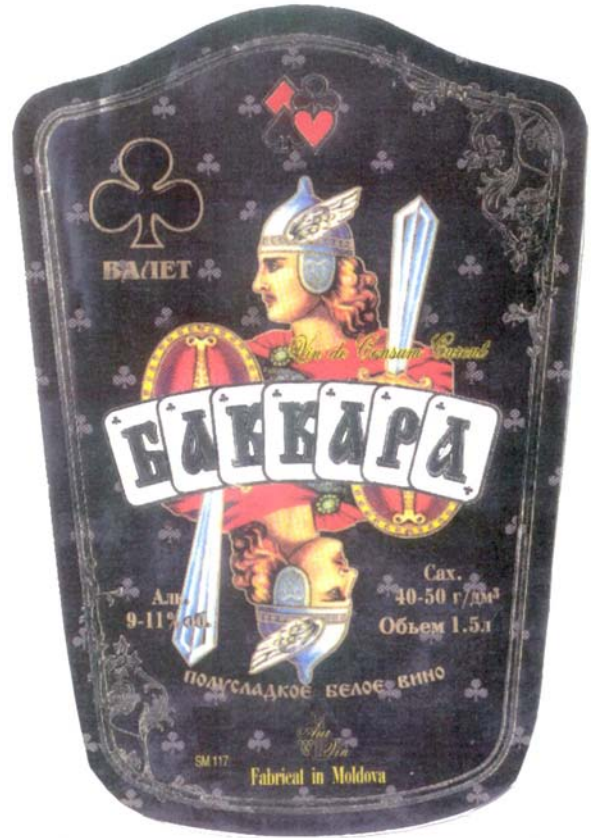

17



18

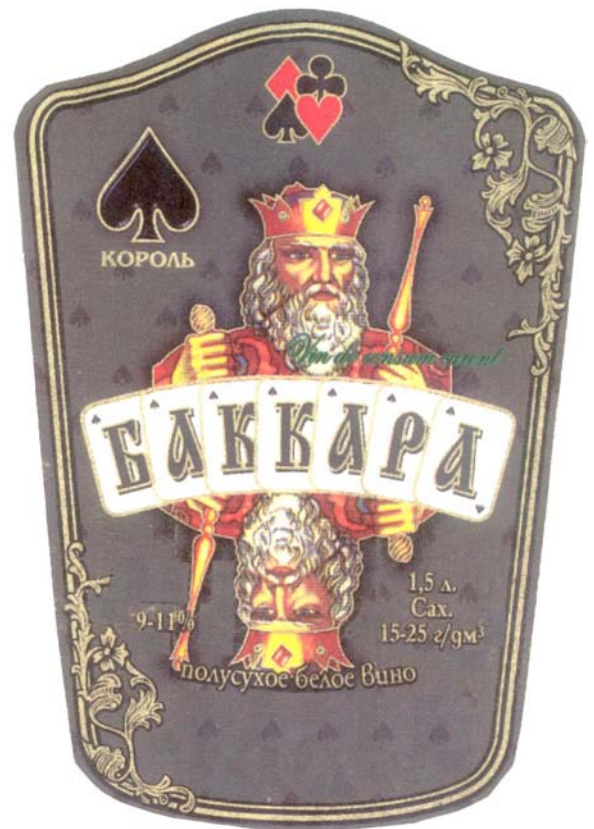

19

(11) 700



20

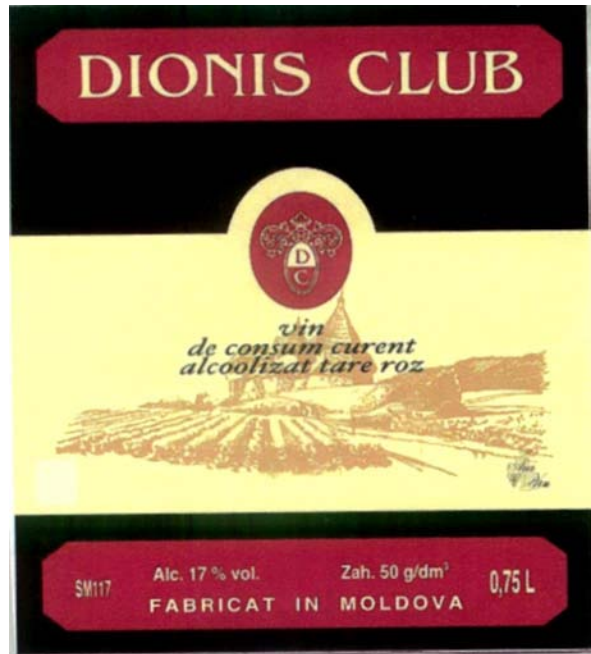

21

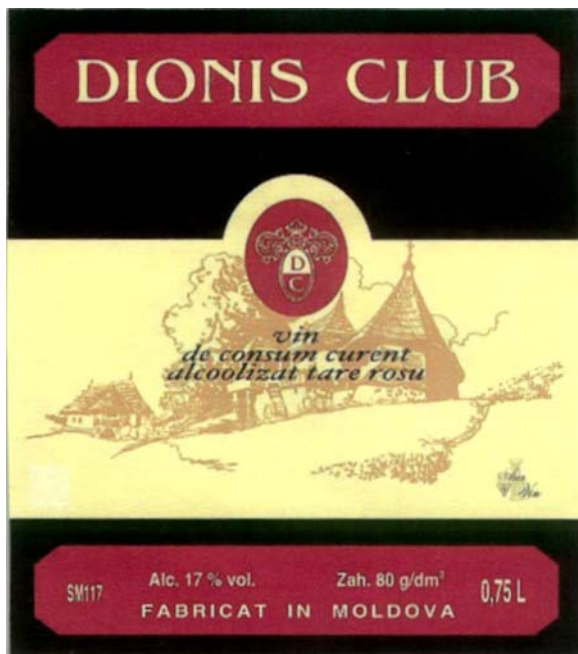

22

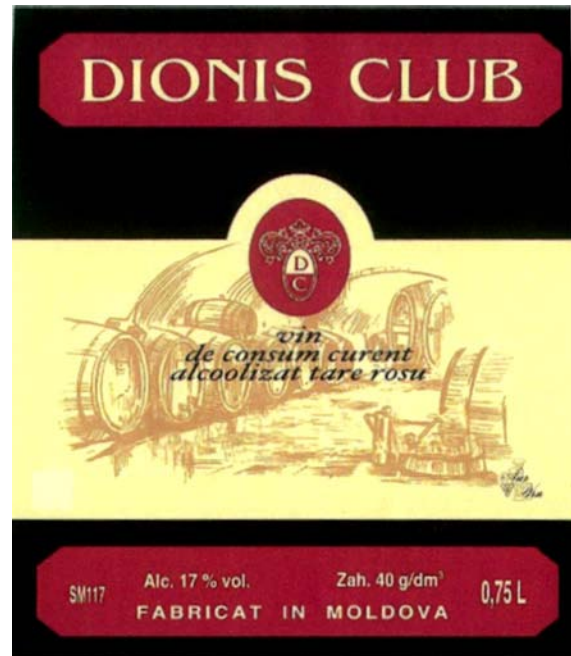

23

- (11) 701
- (15) 2005.02.16
- (51) LOC (8) CI. 19-08, 99
- (21) f 2004 0087
- (22) 2004.05.17
- (18) 2009.05.17

- (28) 1
- (71)(73) UNITED WINE COMPANY S.R.L., ÎNTRERPRINDERE MIXTĂ, MD  
Str. Mihai Eminescu nr. 5, MD-2012, Chişinău, Republica Moldova
- (72) FORTUNA Romeo, MD
- (54) Set de etichete

(55)  
Remarcă: ponderea semantică a părții verbale nu se protejează.



1.1



1.2

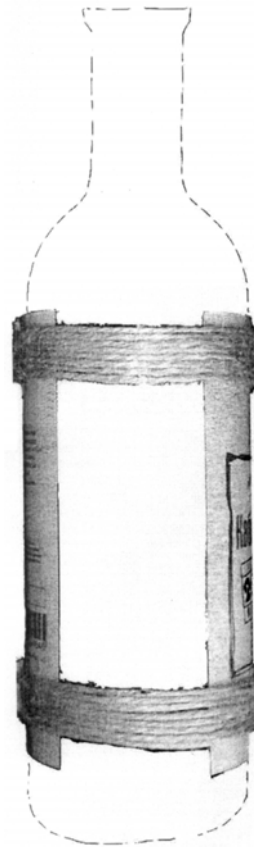

1.3

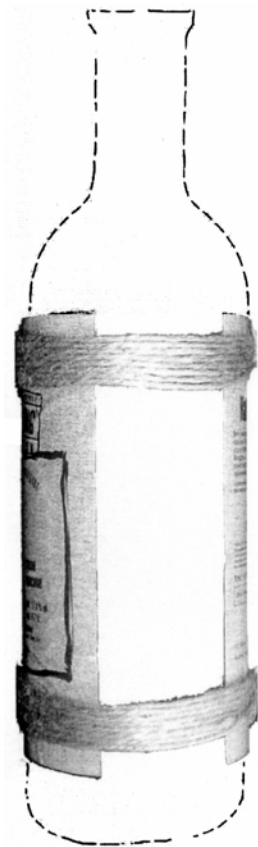

1.4



1.5



1.6

- (11) **702**  
 (15) 2005.02.18  
 (51) **LOC (8) Cl. 19-08**  
 (21) f 2004 0073  
 (22) 2004.05.04  
 (18) 2009.05.04  
 (28) 8  
 (57) Culori revendicate: modelul 1 - alb, negru, roșu, albastru, auriu, galben, cafeniu; modelul 2 - alb, verde, roșu, albastru-închis, albastru-deschis, auriu, violet, oranj, galben, gri; modelul 3 - roșu, galben-închis, galben-deschi, cafeniu, negru, alb, albastru; modelul 4 - negru, roșu, albastru, auriu, gri, cafeniu; modelul 5 - negru, roșu, albastru, auriu, gri, cafeniu, verde; modelul 6 - negru, roșu, auriu, bronz, galben-închis, galben-deschis, cafeniu, albastru; modelul 7 - galben-închis, galben-deschis, cafeniu, negru, roșu, auriu, albastru-închis, albastru-deschis; modelul 8 - alb, auriu, roșu, albastru.
- (71)(73) LAVINA GRUP S.R.L., MD  
 Str. 27 August nr. 96, MD-2003, Durlești, Chișinău, Republica Moldova
- (72) PLĂMĂDEALĂ Vasilii, MD
- (54) **Etichete**

(55)

**Remarcă: ponderea semantică a părții verbale nu se protejează.**



(11) 702

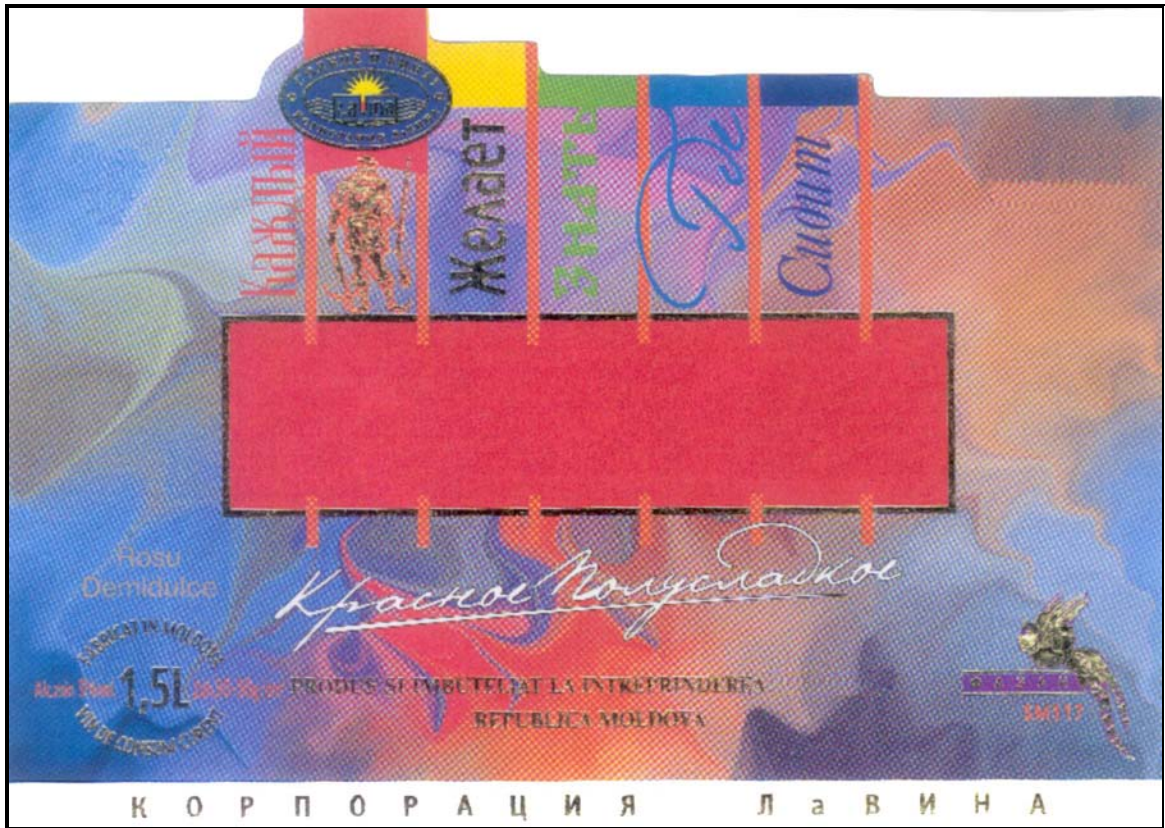

(11) 702

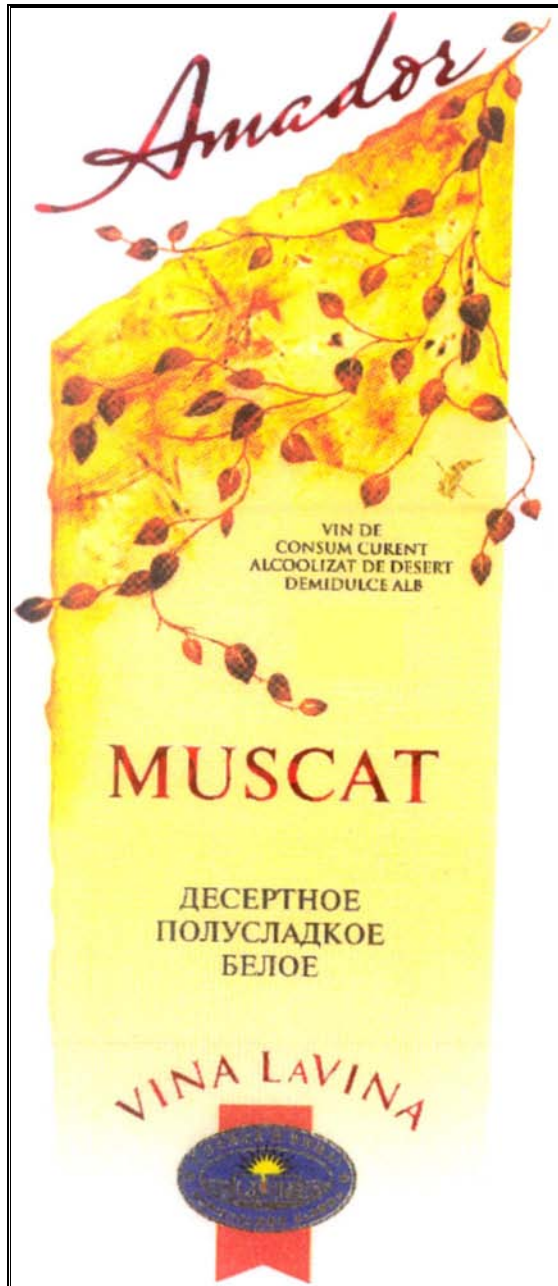

3



4



5



(11) 702

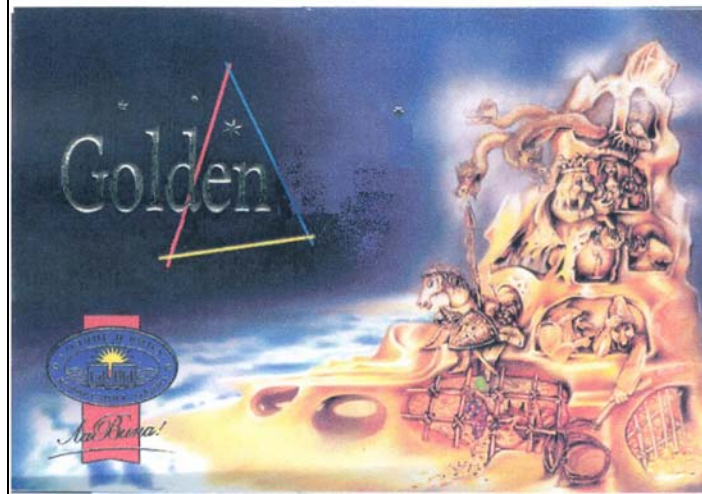

7



8

(11) **703**  
(15) 2005.01.28  
(51) **LOC (8) Cl. 19-99**  
(21) f 2004 0054  
(22) 2004.04.05  
(18) 2009.04.05  
(28) 1

(71)(73) GB & CO S.R.L., ÎNTRERINDERE MIXTĂ  
MOLDO-BRITANICĂ, COMPANIE, MD  
Str. Zimbrului nr. 10A, MD-2024, Chişinău,  
Republica Moldova  
(72) EFCARPIDIS Anatol, MD  
(54) **Support pentru plachetă-etichetă**

(55)



## FG4L Lista certificatelor de înregistrare a desenelor și modelelor industriale eliberate în februarie 2005

Se publică următoarele date: numărul curent, numărul certificatului, clasele conform CIDMI, numărul depozitului, data depozitului, numărul de desene și modele industriale, titularul, codul țării conform normei ST. 3 OMPI, numărul BOPI în care a fost publicată înregistrarea

| Nr. crt. | (11)<br>Nr.<br>certificatului | (51)<br>Clase    | (21)<br>Nr.<br>depozitului | (22)<br>Data<br>depozitului | (28)<br>Nr. de desene și<br>modele industriale | (73)<br>Titular, cod ST. 3 OMPI                                 | (44)<br>Nr.<br>BOPI |
|----------|-------------------------------|------------------|----------------------------|-----------------------------|--|---|---------------------|
| 1        | 578                           | 09-01            | f 2003 0039                | 2003.05.26                  | 1  | CUZNEȚOV Iurie, MD  | 5/2004              |
| 2        | 585                           | 09-01            | f 2003 0063                | 2003.07.23                  | 1  | MOLDAGROVIN S.R.L., MD  | 6/2004              |
| 3        | 586                           | 09-01            | f 2003 0087                | 2003.09.19                  | 1  | MOLDGOLDVIN S.R.L.,<br>ÎNȚREPRINDERE MIXTĂ, MD                  | 6/2004              |
| 4        | 587                           | 09-01            | f 2003 0088                | 2003.09.25                  | 1  | UNITED WINE COMPANY,<br>ÎNȚREPRINDERE MIXTĂ, MD                 | 6/2004              |
| 5        | 588                           | 09-01            | f 2003 0101                | 2003.10.28                  | 5  | UNITED WINE COMPANY,<br>ÎNȚREPRINDERE MIXTĂ, MD                 | 6/2004              |
| 6        | 589                           | 09-01            | f 2003 0078                | 2003.08.26                  | 1  | IVANȚOV Eugen, MD   | 6/2004              |
| 7        | 590                           | 09-01            | f 2003 0097                | 2003.10.21                  | 1  | UNITED WINE COMPANY<br>S.R.L., ÎNȚREPRINDERE<br>MIXTĂ, MD       | 6/2004              |
| 8        | 591                           | 09-01            | f 2003 0084                | 2003.09.09                  | 1  | GRANDVIN S.R.L., MD   | 6/2004              |
| 9        | 592                           | 19-08            | f 2003 0053                | 2003.06.11                  | 16   | ÎNȚREPRINDEREA MIXTĂ<br>"ACOREX WINE HOLDING"<br>S.A., MD       | 6/2004              |
| 10       | 593                           | 31-00            | f 2003 0094                | 2003.10.17                  | 3  | "777 ȘI C" S.R.L., MD   | 6/2004              |
| 11       | 594                           | 01-01            | f 2003 0114                | 2003.11.13                  | 2  | ORHEI S.A., MD  | 7/2004              |
| 12       | 595                           | 06-01,<br>03, 05 | f 2003 0099                | 2003.10.27                  | 1  | ICAM S.A., ÎNȚREPRINDERE<br>DE PRODUCȚIE ȘI COMERȚ,<br>MD       | 7/2004              |
| 13       | 596                           | 06-01,<br>05     | f 2003 0100                | 2003.10.27                  | 1  | ICAM S.A., ÎNȚREPRINDERE<br>DE PRODUCȚIE ȘI COMERȚ,<br>MD       | 7/2004              |
| 14       | 597                           | 09-01            | f 2003 0098                | 2003.10.24                  | 1  | IVANȚOV Eugen, MD   | 7/2004              |
| 15       | 598                           | 09-01            | f 2003 0090                | 2003.10.07                  | 19   | LION GRI S.R.L., ÎNȚREPRIN-<br>DERE MIXTĂ (MOLDOVA-<br>SUA), MD | 7/2004              |
| 16       | 599                           | 09-01            | f 2003 0103                | 2003.10.31                  | 1  | SĂLCUȚA S.R.L.,<br>ÎNȚREPRINDERE MIXTĂ, MD                      | 7/2004              |
| 17       | 600                           | 09-01            | f 2003 0109                | 2003.11.07                  | 1  | UNITED WINE COMPANY<br>S.R.L., ÎNȚREPRINDERE<br>MIXTĂ, MD       | 7/2004              |
| 18       | 601                           | 09-03            | f 2003 0104                | 2003.11.03                  | 1  | ZAMURA Elena, MD  | 7/2004              |
| 19       | 602                           | 19-08            | f 2003 0102                | 2003.10.29                  | 3  | MOLDGOLDVIN S.R.L.,<br>ÎNȚREPRINDERE MIXTĂ, MD                  | 7/2004              |
| 20       | 603                           | 20-03            | f 2003 0105                | 2003.11.04                  | 1  | TARICOM GRUP S.R.L., MD   | 7/2004              |

## NZ4L Lista desenelor și modelelor industriale reînnoite

Se publică următoarele date: numărul curent, numărul certificatului, data expirării termenului de reînnoire, numărul depozitului, data depozitului, clasele conform CIDMI, numărul de desene și modele industriale reînnoite (numărul desenului și modelului industrial reînnoit), titularul și adresa, codul țării conform normei ST. 3 OMPI, nr. BOPI în care a fost publicată înregistrarea

| Nr. crt. | (11)<br>Nr. cer-<br>tifica-<br>tului | (18)<br>Data<br>expirării<br>reînnoirii | (21)<br>Nr.<br>depozitului | (22)<br>Data<br>depozitului | (51)<br>Clase   | (28)(20)<br>Nr. de desene<br>și modele<br>industriale<br>reînnoite<br>(nr. desenului<br>și modelului<br>industrial<br>reînnoit) | (73)<br>Titularul și adresa,<br>cod ST. 3 OMPI   | (44)(45)<br>Nr.<br>BOPI |
|----------|--------------------------------------|---|----------------------------|-----------------------------|-----------------|---|--|-------------------------|
| 1        | 260                                  | 2010.09.11                              | f 2000 0077                | 2000.09.11                  | 09-03;<br>13-99 | 1   | VIDAR S.R.L., FIRMĂ DE<br>PRODUȚIE ȘI COMERȚ, MD<br>Bd. Decebal nr. 139, MD-2060,<br>Chișinău, Republica Moldova | 12/2000<br>11/2001      |

## FG4L Lista desenelor și modelelor industriale înregistrate în Republica Moldova conform Aranjamentului de la Haga, aranjate în ordinea numerelor de înregistrare internațională

Se publică următoarele date: numărul curent, numărul înregistrării internaționale, data înregistrării internaționale, data priorității, titularul, codul țării conform normei ST. 3 OMPI, denumirea desenului și modelului industrial, clasele conform CIDMI, numărul de desene și modele industriale (numărul desenului și modelului industrial), data prevăzută de expirare a termenului de valabilitate a înregistrării, numărul Buletinului de Desene și Modele Internaționale (IDB) în care a fost publicată cererea de înregistrare

| Nr. crt. | (11)<br>Nr.<br>înregistrării | (15)<br>Data<br>înregistrării<br><br>(23)(30)<br>Prioritate      | (73)<br>Titular,<br>cod ST. 3 OMPI        | (54)<br>Denumirea desenului<br>și modelului industrial  | (51)<br>Clase | (28)(20)<br>Nr. de desene<br>și modele<br>industriale<br>(nr. desenului<br>și modelului<br>industrial) | (18)<br>Valabilitate | Nr. IDB |
|----------|------------------------------|--|---|---|---------------|--|----------------------|---------|
| 1        | 2                            | 3  | 4   | 5   | 6             | 7  | 8                    | 9       |
| 1        | DM/065378                    | 2004.05.14<br><br><b>2003.12.02,<br/>40307590.4,<br/>DE</b>      | HANSA<br>METALLWERKE<br>AG, DE            | Robinet termostatic de perete pentru baie, robinet termostatic de perete pentru duș / Wall-mounted thermostatic bathtub mixer faucet, wall-mounted thermostatic shower mixer faucet / Mitigeur thermostatique mural de baignoire, mitigeur thermostatique mural de douche | 23-01         | 2  | 2009.05.14           | 10/2004 |
| 2        | DM/065401                    | 2004.05.10<br><br><b>2004.02.16,<br/>40400966.2,<br/>DE</b>      | DAIMLERCHRY-<br>SLER AG, DE               | Faruri din față și din spate pentru autovehicule / Front lights for vehicles, rear light for vehicles / Feux avant pour véhicules, feu arrière pour véhicules   | 26-06         | 4  | 2009.05.10           | 10/2004 |
| 3        | DM/065434                    | 2004.05.03<br><br><b>2004.02.16,<br/>40400965.4,<br/>DE</b>      | DAIMLERCHRY-<br>SLER AG, DE               | Faruri din față și din spate pentru autovehicule / Front lights for vehicles, rear light for vehicle / Feux avant pour véhicules, feu arrière pour véhicule   | 26-06         | 3  | 2009.05.03           | 10/2004 |
| 4        | DM/065439                    | 2004.05.26<br><br><b>2003.12.23,<br/>000113071-<br/>0001, EM</b> | TERRAMARK<br>MARKENCREA-<br>TION GMBH, DE | Butelie / Bottle / Bouteille  | 09-01         | 1  | 2009.05.26           | 10/2004 |
| 5        | DM/065527                    | 2004.05.10<br><br><b>2004.01.27,<br/>40400403.2,<br/>DE</b>      | DAIMLERCHRY-<br>SLER AG, DE               | Roată pentru autovehicul (cu excepția vehiculelor feroviare) / Wheel for vehicles (except for rail vehicles) / Roue pour véhicules (autres que véhicules ferroviaires)  | 12-16         | 1  | 2009.05.10           | 10/2004 |
| 6        | DM/065532                    | 2004.05.17   | VASCO INTER-<br>NATIONAL<br>SARL, LU      | Lingură / Spoon / Cuillère  | 07-03         | 1  | 2009.05.17           | 10/2004 |

| 1  | 2         | 3   | 4   | 5   | 6     | 7  | 8          | 9       |
|----|-----------|---|---|---|-------|----|------------|---------|
| 7  | DM/065545 | 2004.05.12<br><br><b>2004.03.24,<br/>40401882.3,<br/>DE</b>     | DAIMLERCHRY-<br>SLER AG, DE   | Roată pentru autovehicul (cu excepția vehiculelor feroviare) / Wheel for vehicles (except for rail vehicles) / Roue de véhicules (à l'exception de véhicules ferroviaires)  | 12-16 | 1  | 2009.05.12 | 10/2004 |
| 8  | DM/065578 | 2004.05.03<br><br><b>2003.11.07,<br/>000098777,<br/>EM</b>      | MASERATI<br>S.P.A., IT  | Automobile / Cars / Automobiles   | 12-08 | 2  | 2009.05.03 | 10/2004 |
| 9  | DM/065579 | 2004.05.03<br><br><b>2003.11.07,<br/>000105622,<br/>EM</b>      | MASERATI<br>S.P.A., IT  | Automobile (jucării) / Toy cars / Voitures (jouets)   | 21-01 | 2  | 2009.05.03 | 10/2004 |
| 10 | DM/065634 | 2004.05.10<br><br><b>2004.01.27,<br/>40400408.3,<br/>DE</b>     | DAIMLERCHRY-<br>SLER AG, DE   | Faruri din față și din spate pentru autovehicule / Front light for vehicles, rear light for vehicles / Phare avant pour véhicules, phare arrière pour véhicules   | 26-06 | 2  | 2009.05.10 | 10/2004 |
| 11 | DM/065644 | 2004.05.12<br><br><b>2003.12.22,<br/>40308061.4,<br/>DE</b>     | DAIMLERCHRY-<br>SLER AG, DE   | Tablou de bord pentru autovehicule, volan pentru conducere, planșă de bord pentru autovehicule, consolă pentru autovehicule, cabină de autovehicul / Instrument panel for vehicles, steering wheel, dashboard for vehicles, console for vehicles, vehicle interior / Tableau de bord pour véhicules, volant de direction, planche de bord pour véhicules, console pour véhicules, habitacle de véhicule | 12-16 | 5  | 2009.05.12 | 10/2004 |
| 12 | DM/065650 | 2004.05.14<br><br><b>2003.12.31,<br/>MI20030000<br/>438, IT</b> | QUADRINVEST<br>S.P.A., IT   | Instrumente pentru scris și desen / Writing and drawing instruments / Instruments d'écriture et de dessin   | 19-06 | 3  | 2009.05.14 | 10/2004 |
| 13 | DM/065893 | 2004.01.30<br><br><b>2003.11.05,<br/>40307043.0,<br/>DE</b>     | DAIMLERCHRY-<br>SLER AG, DE   | Roți pentru autovehicule / Wheels for vehicles / Roues de véhicules   | 12-16 | 6  | 2009.01.30 | 10/2004 |
| 14 | DM/065909 | 2004.09.02  | WESTFÄLIS-<br>CHE TEXTIL-<br>GESEL-<br>LSCHAFT<br>KLINGENTHAL<br>CO.MBH, DE | Țesături / Fabrics / Tissus   | 05-05 | 20 | 2009.09.02 | 10/2004 |
| 15 | DM/065932 | 2004.10.04<br><br><b>2004.04.13,<br/>04 1836, FR</b>            | HEAUME<br>ACTIVITES S.A.,<br>CH   | Cască pentru echitație / Helmet for horseback riding / Casque pour l'équitation   | 02-03 | 1  | 2009.10.04 | 10/2004 |

| 1  | 2         | 3          | 4  | 5  | 6            | 7  | 8          | 9       |
|----|-----------|------------|--|--|--------------|----|------------|---------|
| 16 | DM/065941 | 2004.10.05 | SWATCH AG<br>(SWATCH S.A.)<br>(SWATCH LTD.), CH                | Ceas de mână /<br>Wristwatch / Montre-<br>bracelet   | 10-02        | 1  | 2009.10.05 | 10/2004 |
| 17 | DM/065953 | 2004.10.18 | SWATCH AG<br>(SWATCH S.A.)<br>(SWATCH LTD.), CH                | Ceasuri de mână /<br>Wristwatches / Mon-<br>tres-bracelets   | 10-02        | 4  | 2009.10.18 | 10/2004 |
| 18 | DM/065954 | 2004.05.28 | RENAULT<br>S.A.S. SOCIÉTÉ<br>PAR ACTIONS<br>SIMPLIFIÉES,<br>FR | Autovehicul, capota<br>motorului, ușa din față<br>din dreapta, ușa din<br>față din stânga, ușa din<br>spate din dreapta, ușa<br>din spate din stânga,<br>aripa dreaptă din față,<br>aripa stângă din față,<br>aripa dreaptă din<br>spate, aripa stângă din<br>spate, ladă pentru<br>autovehicul, bară de<br>protecție din față<br>pentru autovehicul,<br>bară de protecție din<br>spate pentru<br>autovehicul, drilă de<br>ventilație pentru<br>autovehicul, oglindă<br>retrovizoare din<br>dreapta, oglindă<br>retrovizoare din<br>stânga, parbriz pentru<br>autovehicul, geamul<br>din spate pentru<br>autovehicul, capac<br>pentru roată / Motor<br>vehicle, vehicle hood,<br>vehicle front right door,<br>vehicle front left door,<br>vehicle rear right door,<br>vehicle rear left door,<br>vehicle front right wing,<br>vehicle front left wing,<br>vehicle rear right wing,<br>vehicle rear left wing,<br>vehicle boot, vehicle<br>front bumper, vehicle<br>rear bumper, vehicle<br>ventilation grille,<br>vehicle right rearview<br>mirror, vehicle left rear-<br>view mirror, vehicle<br>windscreen, vehicle<br>rear window, vehicle<br>hubcap / Véhicule<br>automobile, capot de<br>véhicule, porte avant<br>droite de véhicule,<br>porte avant gauche de<br>véhicule, porte arrière<br>droite de véhicule,<br>porte arrière gauche<br>de véhicule, aile avant<br>droite de véhicule, aile<br>avant gauche de<br>véhicule, aile arrière<br>droite de véhicule, aile<br>arrière gauche de | 12-08,<br>16 | 19 | 2009.05.28 | 10/2004 |

|    |           |            |  |   |       |   |            |         |
|----|-----------|------------|--|---|-------|---|------------|---------|
|    |           |            |  | véhicule, coffre de véhicule, pare-choc avant de véhicule, pare-choc arrière de véhicule, grille de ventilation pour véhicule, rétroviseur droit de véhicule, rétroviseur gauche de véhicule, pare brise de véhicule, vitre arrière de véhicule, enjoliveur de véhicule |       |   |            |         |
| 19 | DM/065957 | 2004.10.18 | SWATCH AG (SWATCH S.A.) (SWATCH LTD.), CH        | Ceas de mână / Wristwatch / Montre-bracelet   | 10-02 | 1 | 2009.10.18 | 10/2004 |
| 20 | DM/065958 | 2004.10.18 | SWATCH AG (SWATCH S.A.) (SWATCH LTD.), CH        | Ceas de mână / Wristwatch / Montre-bracelet   | 10-02 | 1 | 2009.10.18 | 10/2004 |
| 21 | DM/065959 | 2004.10.18 | SWATCH AG (SWATCH S.A.) (SWATCH LTD.), CH        | Brățări pentru ceasuri / Watch bracelets / Bracelets de montres   | 10-07 | 3 | 2009.10.18 | 10/2004 |
| 22 | DM/065960 | 2004.07.16 | STICHTING ENERGIEONDERZOEK CENTRUM NEDERLAND, NL | Colector solar / Solar cell / Capteur solaire   | 13-99 | 1 | 2009.07.16 | 10/2004 |

## FG4L Lista desenelor și modelelor industriale înregistrate în Republica Moldova conform Aranjamentului de la Haga, aranjate în ordinea claselor CIDMI

Se publică următoarele date: clasele, numărul înregistrării internaționale, data înregistrării internaționale, data priorității, titularul, codul țării conform normei ST. 3 OMPI, denumirea desenului și modelului industrial, numărul de desene și modele industriale (numărul desenului și modelului industrial), data prevăzută de expirare a termenului de valabilitate a înregistrării, numărul Buletinului de Desene și Modele Internaționale (IDB) în care a fost publicată cererea de înregistrare

| (51)<br>Clase | (11)<br>Nr.<br>înregistrării | (15)<br>Data<br>înregistrării<br><br>(23)(30)<br>Prioritate      | (73)<br>Titular, cod ST. 3<br>OMPI                                   | (54)<br>Denumirea desenului și<br>modelului industrial                                   | (28)(20)<br>Nr. de desene<br>și modele<br>industriale<br>(nr. desenului<br>și modelului<br>industrial) | (18)<br>Valabilitate | Nr.<br>IDB |
|---------------|------------------------------|--|--|--|--|----------------------|------------|
| 1             | 2                            | 3  | 4  | 5  | 6  | 7                    | 8          |
| 02-03         | DM/065932                    | 2004.10.04<br><br><b>2004.04.13,<br/>04 1836, FR</b>             | HEAUME<br>ACTIVITES S.A.,<br>CH                                      | Cască pentru echitație /<br>Helmet for horseback<br>riding / Casque pour<br>l'équitation | 1  | 2009.10.04           | 10/2004    |
| 05-05         | DM/065909                    | 2004.09.02   | WESTFÄLISCHE<br>TEXTIL-<br>GESELLSCHAFT<br>KLINGENTHAL<br>CO.MBH, DE | Țesături / Fabrics /<br>Tissus   | 20   | 2009.09.02           | 10/2004    |
| 07-03         | DM/065532                    | 2004.05.17   | VASCO<br>INTERNATIONAL<br>SARL, LU                                   | Lingură / Spoon /<br>Cuillère  | 1  | 2009.05.17           | 10/2004    |
| 09-01         | DM/065439                    | 2004.05.26<br><br><b>2003.12.23,<br/>000113071-<br/>0001, EM</b> | TERRAMARK<br>MARKENCREA-<br>TION GMBH, DE                            | Butelie / Bottle /<br>Bouteille  | 1  | 2009.05.26           | 10/2004    |
| 10-02         | DM/065941                    | 2004.10.05   | SWATCH AG<br>(SWATCH S.A.)<br>(SWATCH LTD.),<br>CH                   | Ceas de mână /<br>Wristwatch / Montre-<br>bracelet                                       | 1  | 2009.10.05           | 10/2004    |
| 10-02         | DM/065953                    | 2004.10.18   | SWATCH AG<br>(SWATCH S.A.)<br>(SWATCH LTD.),<br>CH                   | Ceasuri de mână /<br>Wristwatches / Montres-<br>bracelets                                | 4  | 2009.10.18           | 10/2004    |
| 10-02         | DM/065957                    | 2004.10.18   | SWATCH AG<br>(SWATCH S.A.)<br>(SWATCH LTD.),<br>CH                   | Ceas de mână /<br>Wristwatch / Montre-<br>bracelet                                       | 1  | 2009.10.18           | 10/2004    |
| 10-02         | DM/065958                    | 2004.10.18   | SWATCH AG<br>(SWATCH S.A.)<br>(SWATCH LTD.),<br>CH                   | Ceas de mână /<br>Wristwatch / Montre-<br>bracelet                                       | 1  | 2009.10.18           | 10/2004    |
| 10-07         | DM/065959                    | 2004.10.18   | SWATCH AG<br>(SWATCH S.A.)<br>(SWATCH LTD.),<br>CH                   | Brățări pentru ceasuri /<br>Watch bracelets /<br>Bracelets de montres                    | 3  | 2009.10.18           | 10/2004    |
| 12-08         | DM/065578                    | 2004.05.03<br><br><b>2003.11.07,<br/>000098777,<br/>EM</b>       | MASERATI S.P.A.,<br>IT   | Automobile / Cars /<br>Automobiles   | 2  | 2009.05.03           | 10/2004    |

| 1            | 2         | 3          | 4  | 5   | 6  | 7          | 8       |
|--------------|-----------|------------|--|---|----|------------|---------|
| 12-08,<br>16 | DM/065954 | 2004.05.28 | RENAULT S.A.S.<br>SOCIÉTÉ PAR<br>ACTIONS<br>SIMPLIFIÉE, FR | Autovehicul, capota<br>motorului, ușa din față<br>din dreapta, ușa din față<br>din stânga, ușa din<br>spate din dreapta, ușa<br>din spate din stânga,<br>aripa dreaptă din față,<br>aripa stângă din față,<br>aripa dreaptă din spate,<br>aripa stângă din spate,<br>ladă pentru autovehicul,<br>bară de protecție din<br>față pentru autovehicul,<br>bară de protecție din<br>spate pentru<br>autovehicul, drilă de<br>ventilație pentru<br>autovehicul, oglindă<br>retrovizoare din dreapta,<br>oglină retrovizoare din<br>stânga, parbriz pentru<br>autovehicul, geamul din<br>spate pentru<br>autovehicul, capac<br>pentru roată / Motor<br>vehicle, vehicle hood,<br>vehicle front right door,<br>vehicle front left door,<br>vehicle rear right door,<br>vehicle rear left door,<br>vehicle front right wing,<br>vehicle front left wing,<br>vehicle rear right wing,<br>vehicle rear left wing,<br>vehicle boot, vehicle<br>front bumper, vehicle<br>rear bumper, vehicle<br>ventilation grille, vehicle<br>right rearview mirror,<br>vehicle left rearview<br>mirror, vehicle windscre-<br>en, vehicle rear window,<br>vehicle hubcap /<br>Véhicule automobile,<br>capot de véhicule, porte<br>avant droite de véhicule,<br>porte avant gauche de<br>véhicule, porte arrière<br>droite de véhicule, porte<br>arrière gauche de<br>véhicule, aile avant<br>droite de véhicule, aile<br>avant gauche de<br>véhicule, aile arrière<br>droite de véhicule, aile<br>arrière gauche de<br>véhicule, coffre de<br>véhicule, pare-choc<br>avant de véhicule, pare-<br>choc arrière de véhicule,<br>grille de ventilation pour<br>véhicule, rétroviseur<br>droit de véhicule,<br>rétroviseur gauche de<br>véhicule, pare brise de<br>véhicule, vitre arrière de<br>véhicule, enjoliveur de<br>véhicule | 19 | 2009.05.28 | 10/2004 |

| 1     | 2         | 3   | 4  | 5   | 6 | 7          | 8       |
|-------|-----------|---|--|---|---|------------|---------|
| 12-16 | DM/065527 | 2004.05.10<br><b>2004.01.27,<br/>40400403.2,<br/>DE</b>     | DAIMLERCHRYSLER AG, DE                           | Roată pentru autovehicul (cu excepția vehiculelor feroviare) / Wheel for vehicles (except for rail vehicles) / Roue pour véhicules (autres que véhicules ferroviaires)  | 1 | 2009.05.10 | 10/2004 |
| 12-16 | DM/065545 | 2004.05.12<br><b>2004.03.24,<br/>40401882.3,<br/>DE</b>     | DAIMLERCHRYSLER AG, DE                           | Roată pentru autovehicul (cu excepția vehiculelor feroviare) / Wheel for vehicles (except for rail vehicles) / Roue de véhicules (à l'exception de véhicules ferroviaires)  | 1 | 2009.05.12 | 10/2004 |
| 12-16 | DM/065644 | 2004.05.12<br><b>2003.12.22,<br/>40308061.4,<br/>DE</b>     | DAIMLERCHRYSLER AG, DE                           | Tablou de bord pentru autovehicule, volan pentru conducere, planșă de bord pentru autovehicule, consolă pentru autovehicule, cabină de autovehicul / Instrument panel for vehicles, steering wheel, dashboard for vehicles, console for vehicles, vehicle interior / Tableau de bord pour véhicules, volant de direction, planche de bord pour véhicules, console pour véhicules, habitacle de véhicule | 5 | 2009.05.12 | 10/2004 |
| 12-16 | DM/065893 | 2004.01.30<br><b>2003.11.05,<br/>40307043.0,<br/>DE</b>     | DAIMLERCHRYSLER AG, DE                           | Roți pentru autovehicule / Wheels for vehicles / Roues de véhicules   | 6 | 2009.01.30 | 10/2004 |
| 13-99 | DM/065960 | 2004.07.16  | STICHTING ENERGIEONDERZOEK CENTRUM NEDERLAND, NL | Colector solar / Solar cell / Capteur solaire   | 1 | 2009.07.16 | 10/2004 |
| 19-06 | DM/065650 | 2004.05.14<br><b>2003.12.31,<br/>MI20030000<br/>438, IT</b> | QUADRINVEST S.P.A., IT                           | Instrumente pentru scris și desen / Writing and drawing instruments / Instruments d'écriture et de dessin   | 3 | 2009.05.14 | 10/2004 |
| 21-01 | DM/065579 | 2004.05.03<br><b>2003.11.07,<br/>000105622,<br/>EM</b>      | MASERATI S.P.A., IT                              | Automobile (jucării) / Toy cars / Voitures (jouets)   | 2 | 2009.05.03 | 10/2004 |
| 23-01 | DM/065378 | 2004.05.14<br><b>2003.12.02,<br/>40307590.4,<br/>DE</b>     | HANSA METALLWERKE AG, DE                         | Robinet termostatic de perete pentru baie, robinet termostatic de perete pentru duș / Wall-mounted thermostatic bathtub mixer faucet, wall-mounted thermostatic shower mixer faucet / Mitigeur thermostatique mural de baignoire, mitigeur thermostatique mural de douche   | 2 | 2009.05.14 | 10/2004 |

| 1     | 2         | 3   | 4                           | 5  | 6 | 7          | 8       |
|-------|-----------|---|-----------------------------|--|---|------------|---------|
| 26-06 | DM/065401 | 2004.05.10<br><br><b>2004.02.16,<br/>40400966.2,<br/>DE</b> | DAIMLERCHRYS-<br>LER AG, DE | Faruri din față și din<br>spate pentru<br>autovehicule / Front<br>lights for vehicles, rear<br>light for vehicles / Feux<br>avant pour véhicules,<br>feu arrière pour<br>véhicules   | 4 | 2009.05.10 | 10/2004 |
| 26-06 | DM/065434 | 2004.05.03<br><br><b>2004.02.16,<br/>40400965.4,<br/>DE</b> | DAIMLERCHRYS-<br>LER AG, DE | Faruri din față și din<br>spate pentru<br>autovehicule / Front<br>lights for vehicles, rear<br>light for vehicle / Feux<br>avant pour véhicules,<br>feu arrière pour véhicule        | 3 | 2009.05.03 | 10/2004 |
| 26-06 | DM/065634 | 2004.05.10<br><br><b>2004.01.27,<br/>40400408.3,<br/>DE</b> | DAIMLERCHRYS-<br>LER AG, DE | Faruri din față și din<br>spate pentru<br>autovehicule / Front light<br>for vehicles, rear light<br>for vehicles / Phare<br>avant pour véhicules,<br>phare arrière pour<br>véhicules | 2 | 2009.05.10 | 10/2004 |

## NZ4L Lista desenelor și modelelor industriale reînnoite în Republica Moldova conform Aranjamentului de la Haga, aranjate în ordinea numerelor de înregistrare internațională

Se publică următoarele date: numărul curent, numărul înregistrării internaționale, titularul, codul țării conform normei ST. 3 OMPI, numărul de desene și modele industriale reînnoite (numărul desenului și modelului industrial reînnoit), data expirării reînnoirii, numărul BOPI în care a fost publicată înregistrarea internațională, numărul Buletinului de Desene și Modele Internaționale (IDB) în care a fost publicată reînnoirea

| Nr. crt. | (11)<br>Nr.<br>înregistrării | (73)<br>Titular, cod ST. 3 OMPI  | (28)(20)<br>Nr. de desene<br>și modele industriale<br>reînnoite<br>(nr. desenului și<br>modelului industrial<br>reînnoit) | (17)<br>Data expirării<br>reînnoirii | (44)<br>Nr. BOPI | Nr. IDB |
|----------|------------------------------|--|---|--------------------------------------|------------------|---------|
| 1        | DM/031233                    | SONY OVERSEAS S.A., CH   | 1(3)  | 2009.07.28 (2R)                      | 12/1997          | 10/2004 |
| 2        | DM/031456                    | TISSOT S.A., CH  | 1   | 2009.08.31 (2R)                      | 12/1997          | 10/2004 |
| 3        | DM/031565                    | COMPAGNIE DES MONTRES<br>LONGINES, FRANCILLON S.A.<br>(LONGINES WATCH CO.,<br>FRANCILLON LTD.), CH | 2   | 2009.09.13 (2R)                      | 12/1997          | 10/2004 |
| 4        | DM/031842                    | WESTFÄLISCHE TEXTIL-GES.<br>KLINGENTHAL & CO. MBH, DE  | 3 (26,30,39)  | 2009.10.05 (2R)                      | 12/1997          | 10/2004 |
| 5        | DM/049922                    | SONY OVERSEAS SA, CH   | 4   | 2009.11.04 (2R)                      | 4/2000           | 10/2004 |
| 6        | DM/050000                    | SWATCH AG (SWATCH S.A.)<br>(SWATCH LTD.), CH   | 12  | 2009.11.24 (2R)                      | 6/2000           | 10/2004 |
| 7        | DM/050121                    | PALOMA - SLADKOGORSKA<br>TOVARNA PAPIRJA D.O.O., SI  | 2   | 2009.12.15 (2R)                      | 6/2000           | 10/2004 |
| 8        | DM/050135                    | SWATCH AG (SWATCH S.A.)<br>(SWATCH LTD.), CH   | 1   | 2009.12.19 (2R)                      | 6/2000           | 10/2004 |
| 9        | DM/050136                    | TISSOT S.A., CH  | 1   | 2009.12.16 (2R)                      | 6/2000           | 10/2004 |
| 10       | DM/050254                    | DE' LONGHI S.P.A., IT  | 1   | 2009.09.15 (1R)                      | 7/2000           | 10/2004 |
| 11       | DM/050675                    | ALFRED KÄRCHER GMBH & CO.<br>KG., DE   | 1   | 2009.09.15 (1R)                      | 8/2000           | 10/2004 |
| 12       | DM/050837                    | DISTRIBORG FRANCE SOCIÉTÉ<br>ANONYME, FR   | 4   | 2009.08.27 (1R)                      | 8/2000           | 10/2004 |
| 13       | DM/051601                    | WESTFÄLISCHE<br>TEXTILGESELLSCHAFT<br>KLINGENTHAL & CO. MBH, DE                                    | 7 (1,2,4,7,9,16,17)   | 2009.09.20 (1R)                      | 12/2000          | 10/2004 |
| 14       | DM/052853                    | SOREMARTEC S.A., BE  | 26  | 2009.09.23 (1R)                      | 3/2001           | 10/2004 |
| 15       | DM/052859                    | SOREMARTEC S.A., BE  | 8   | 2009.09.27 (1R)                      | 3/2001           | 10/2004 |

## VII

# **Modificări intervenite în statutul juridic al cererilor sau titlurilor de protecție ale obiectelor de proprietate industrială**

În acest capitol sunt prezentate schimbările intervenite în situația juridică a cererilor și titlurilor de protecție: modificări ale denumirilor solicitanților / titularilor, ale adreselor acestora; date despre cererile retrase, respinse, repuse în termenele omise; titluri de protecție decăzute din drepturi, anulate, revalidate; date privind contractele de cesiune, licență, gaj și franchising; lista eratelor.

In this Chapter there are presented amendments produced in the legal state of the applications and titles of protection: amendments of the applicants / rightowners names, addresses thereof; data relating to the withdrawn, refused, refiled in the omitted terms applications; forfeited, cancelled, revalidated titles of protection; data relating to the assignment, license, gage and franchise agreements; the errata.

## Lista modificărilor

Se publică următoarele date: numărul curent, obiectul de proprietate industrială, numărul depozitului, numărul titlului de protecție, numărul BOPI, datele inițiale, datele modificate

| Nr. crt. | OPI                             | Nr. depozit  | Nr. titlului de protecție                    | Nr. BOPI   | Date inițiale   | Date modificate  |
|----------|---------------------------------|--|--|--|---|--|
| 1        | 2                               | 3  | 4  | 5  | 6   | 7  |
| 1        | Cereri de înregistrare a mărcii | 014263<br>014333<br>014335<br>014530                     | -<br>-<br>-<br>-                             | 11/2004<br>11/2004<br>11/2004<br>12/2004                 | (730)<br>RENAISSANCE PERFECT S.R.L., întreprindere mixtă moldo-română, MD<br>Str. Chișinăului nr. 94 "A", MD-2845, Cricova, Republica Moldova   | (730)<br>RENAISSANCE PERFECT S.R.L., întreprindere mixtă moldo-română, MD<br>Str. Chișinăului nr. 94 "A", MD-2096, Cricova, Republica Moldova          |
| 2        | Mărci                           | 001631<br>000772<br>001449<br>001453<br>001455<br>001452 | 1048<br>1264<br>1275<br>1276<br>1278<br>1304 | 3/1995<br>5/1995<br>5/1995<br>5/1995<br>5/1995<br>5/1995 | (730)<br>THE COCA-COLA COMPANY, corporația statului Delaware, US<br>310 North Avenue N.W., City of Atlanta, State of Georgia 30313, Statele Unite ale Americii                                  | (730)<br>THE COCA-COLA COMPANY, corporația statului Delaware, US<br>One Coca-Cola Plaza, Atlanta, GA 30313, Statele Unite ale Americii                 |
| 3        | Marcă                           | 001442   | 1523   | 1/1995<br>6/1995   | (730)<br>THE COCA-COLA COMPANY, US<br>310 North Avenue N.W. City of Atlanta, State of Georgia 30313, Statele Unite ale Americii   | (730)<br>THE COCA-COLA COMPANY, corporația statului Delaware, US<br>One Coca-Cola Plaza, Atlanta, GA 30313, Statele Unite ale Americii                 |
| 4        | Marcă                           | 010052   | 9151   | 8/2002<br>1/2003   | (730)<br>THE COCA-COLA COMPANY, corporație organizată și existentă conform statului Delaware, US<br>310 North Avenue, N.W., City of Atlanta, State of Georgia 30313, Statele Unite ale Americii | (730)<br>THE COCA-COLA COMPANY, corporația statului Delaware, US<br>One Coca-Cola Plaza, Atlanta, GA 30313, Statele Unite ale Americii                 |
| 5        | Marcă                           | 002430   | 3746   | 10/1995<br>6/1996  | (730)<br>Grienbachstrasse 11, CH 6300 Zug, Elveția  | (730)<br>Zaehlerweg 4, 6300 Zug, Elveția   |
| 6        | Marcă                           | 003245   | 2496   | 12/1995  | (730)<br>CHAMPION SPARK PLUG COMPANY, corporația statului Delaware, US<br>600 Travis, Houston, Texas 77002, Statele Unite ale Americii  | (730)<br>Federal-Mogul Ignition Company (a Delaware Company), US<br>26555 Northwestern Highway, Southfield, Michigan 48034, Statele Unite ale Americii |
| 7        | Marcă                           | 004500   | 4768   | 8/1996<br>7/1997   | (730)<br>2-11, Ikenohata 1-chome, Taito-ku, Tokyo, Japonia  | (730)<br>3-26, Kanda-Nishiki-cho, Chiyoda-ku, Tokyo, Japonia   |
| 8        | Marcă                           | 004500   | 4768   | 8/1996<br>7/1997   | (730)<br>AIWA CO., LTD., JP<br>3-26, Kanda-Nishiki-cho, Chiyoda-ku, Tokyo, Japonia  | (730)<br>SONY KABUSHIKI KAISHA (also trading as SONY CORPORATION), JP<br>6-7-35 Kitashinagawa, Shinagawa-ku, Tokyo, Japonia                            |

| 1  | 2     | 3  | 4                                    | 5  | 6  | 7  |
|----|-------|--|--------------------------------------|--|--|--|
| 9  | Mărci | 003305<br>003304                               | 2084<br>3932                         | 9/1995<br>2/1996<br>10/1996                              | (730)<br>30 Herbert Street, Dublin 2,<br>Irlanda   | (730)<br>Unit 4B, Block 2, 1 <sup>st</sup> Floor,<br>Blanchardstown Corporate Park,<br>Blanchardstown, Dublin 15,<br>Irlanda |
| 10 | Mărci | 001675<br><br>003748<br>003749                 | 1711<br><br>3154<br>3155             | 2/1995<br>7/1995<br>2/1996<br>2/1996                     | (730)<br>Square de Meeûs<br>5-6, 1040 Brussels, Belgia   | (730)<br>Culliganlaan 2A,<br>B-1831 Diegem, Belgia   |
| 11 | Marcă | 003163   | 2584                                 | 12/1995  | (730)<br>BOURJOIS S.A., FR<br>12-14 Rue Victor Noir<br>NEUILLY SUR SEINE,<br>Franța                                | (730)<br>BOURJOIS, SOCIETE PAR<br>ACTIONS SIMPLIFIEE, FR<br>12-14 rue Victor Noir, 92200<br>NEUILLY SUR SEINE, Franța        |
| 12 | Mărci | 003158<br>003159<br>003160<br>003161<br>003162 | 2642<br>2643<br>2644<br>2645<br>2646 | 1/1996<br>1/1996<br>1/1996<br>1/1996<br>1/1996           | (730)<br>BOURJOIS S.A., FR<br>12-14 RUE VICTOR NOIR,<br>92200 NEUILLY SUR<br>SEINE, FRANȚA                         | (730)<br>BOURJOIS, SOCIETE PAR<br>ACTIONS SIMPLIFIEE, FR<br>12-14 rue Victor Noir, 92200<br>NEUILLY SUR SEINE, Franța        |
| 13 | Mărci | 003395<br><br>003437<br><br>003438             | 3854<br><br>3860<br><br>3861         | 2/1996<br>8/1996<br>2/1996<br>8/1996<br>2/1996<br>8/1996 | (730)<br>WEST GRAND<br>BOULEVARD AND CASS<br>AVENUE, DETROIT,<br>MICHIGAN, 48202,<br>STATELE UNITE ALE<br>AMERICII | (730)<br>300 Renaissance Center, City of<br>Detroit,<br>State of Michigan<br>48265-3000, Statele Unite ale<br>Americii       |
| 14 | Mărci | 003362<br>003454<br>003368<br>003385<br>003391 | 2089<br>2143<br>2270<br>2287<br>2291 | 9/1995<br>10/1995<br>11/1995<br>11/1995<br>11/1995       | (730)<br>2100 Ronson Road, Iselin,<br>New Jersey 08830-3077,<br>STATELE UNITE ALE<br>AMERICII                      | (730)<br>3239 Satellite Boulevard,<br>Building 500, Duluth-Georgia<br>30096, Statele Unite ale Americii                      |
| 15 | Marcă | 002130   | 1090                                 | 3/1995   | (730)<br>ARTHUR GUINNESS SON &<br>Co (DUBLIN) LIMITED,<br>DUBLIN, IE<br>St. James's Gate, Dublin,<br>Irlanda       | (730)<br>Arthur Guinness Son & Co.<br>(Dublin) Limited, IE<br>St. James's Gate Brewery,<br>Dublin 8, Irlanda                 |
| 16 | Marcă | 002136   | 2123                                 | 9/1995   | (730)<br>ARTHUR GUINNESS SON &<br>CO., (DUBLIN) LIMITED, IE<br>ST. JAMES'S GATE,<br>DUBLIN, IRLANDA                | (730)<br>Arthur Guinness Son & Co.<br>(Dublin) Limited, IE<br>St. James's Gate Brewery,<br>Dublin 8, Irlanda                 |
| 17 | Marcă | 000439   | 2135                                 | 3/1995<br>9/1995   | (730)<br>ARTHUR GUINNESS SON &<br>CO., (DUBLIN) LIMITED, GB<br>St. James's Gate, Dublin,<br>Irlanda                | (730)<br>Arthur Guinness Son & Co.<br>(Dublin) Limited, IE<br>St. James's Gate Brewery,<br>Dublin 8, Irlanda                 |
| 18 | Marcă | 004185   | 4923                                 | 12/1996<br>9/1997  | (730)<br>Burmah Castrol House,<br>Pipers Way, Swindon,<br>Wiltshire, SN3 1RE,<br>Regatul Unit                      | (730)<br>Wakefield House,<br>Pipers Way, Swindon, Wiltshire,<br>SN3 1RE,<br>Regatul Unit                                     |
| 19 | Marcă | 003789   | 4100                                 | 3/1996<br>11/1996  | (730)<br>6-1, 2-CHOME, NISHI<br>SHINJUKU, SHINJUKU-KU,<br>TOKYO, JAPONIA   | (730)<br>6-2, Hon-machi<br>1-chome, Shibuya-ku, Tokyo,<br>Japonia  |
| 20 | Marcă | 003632   | 4119                                 | 4/1996<br>11/1996  | (730)<br>GEORGE HOUSE,<br>50 GEORGE SQUARE,<br>GLASGOW G2 1RR,<br>SCOTIA   | (730)<br>Burnside Road, Farburn<br>Industrial Estate, Dyce,<br>Aberdeen AB21 7PB, Regatul<br>Unit                            |

| 1  | 2     | 3                          | 4                    | 5  | 6  | 7  |
|----|-------|----------------------------|----------------------|--|--|--|
| 21 | Mărci | 003334<br>003328<br>003331 | 3799<br>3934<br>3937 | 1/1996<br>7/1996<br>3/1996<br>10/1996<br>3/1996<br>10/1996 | (730)<br>EMI RECORDS LIMITED, O<br>SOCIETATE ORGANIZATĂ<br>ȘI EXISTENTĂ CONFORM<br>LEGILOR ANGLIEI, GB<br>1/3 UXBRIDGE ROAD<br>HAYES MIDDLESEX,<br>ANGLIA                            | (730)<br>EMI RECORDS LTD., GB<br>EMI House,<br>43 Brook Green,<br>London W6 7EF, Anglia  |
| 22 | Marcă | 001040                     | 582                  | 11/1994  | (730)<br>APV PLC., LONDON, GB<br>2 Lygon Place, LONDON,<br>SW1W OJR, Anglia  | (730)<br>APV LIMITED, GB<br>1 Lygon Place, LONDON,<br>SW1W OJR, Regatul Unit   |
| 23 | Marcă | 001040                     | 582                  | 11/1994  | (730)<br>1 Lygon Place, LONDON,<br>SW1W OJR, Regatul Unit  | (730)<br>2-4 Victoria street, Windsor,<br>Berkshire SL4 1EN,<br>Regatul Unit   |
| 24 | Marcă | 001040                     | 582                  | 11/1994  | (730)<br>APV LIMITED, GB<br>2-4 Victoria street, Windsor,<br>Berkshire SL4 1EN,<br>Regatul Unit  | (730)<br>APV SYSTEMS LIMITED, GB<br>Carlisle Place,<br>London SW1P 1BX, Regatul<br>Unit  |
| 25 | Marcă | 001468                     | 1532                 | 1/1995<br>6/1995   | (730)<br>51a Frederick Street,<br>Edinburg, Scoția   | (730)<br>111-113 Renfrew Road, Paisley,<br>PA3 4DY, Scoția   |
| 26 | Marcă | 001817                     | 1432                 | 6/1995   | (730)<br>TAKEDA CHEMICAL<br>INDUSTRIES, LTD, JP  | (730)<br>Takeda Pharmaceutical<br>Company Limited., JP   |
| 27 | Marcă | 003745                     | 3563                 | 4/1996   | (730)<br>RHONE-POULENC<br>CHIMIE, FR   | (730)<br>RHODIA CHIMIE, FR   |
| 28 | Marcă | 001393                     | 4225                 | 6/1996<br>12/1996  | (730)<br>TELA PAPIERFABRIK AG,<br>CH<br>Tiergartenweg 1, 4710<br>Balsthal, Elveția   | (730)<br>TELA-KIMBERLY<br>SWITZERLAND GmbH, CH<br>Tiergartenweg 1,<br>CH-4710 BALSTHAL, Elveția  |
| 29 | Marcă | 003204                     | 2852                 | 1/1996   | (730)<br>PLAYTEX APPAREL, INC.,<br>CORPORAȚIA STATULUI<br>DELAWARE, US<br>700 FAIRFIELD AVENUE,<br>STAMFORD,<br>CONNECTICUT 06904,<br>STATELE UNITE ALE<br>AMERICII                  | (730)<br>Sara Lee Corporation<br>(a Maryland Corporation), US<br>1000 East Hanes Mill Road,<br>Winston-Salem,<br>North Carolina 27105, Statele<br>Unite ale Americii |
| 30 | Marcă | 002730                     | 3374                 | 3/1996   | (730)<br>PLAYTEX APPAREL, INC.,<br>CORPORAȚIA STATULUI<br>DELAWARE, US<br>700 FAIRFIELD AVENUE,<br>CITY OF STAMFORD,<br>STATE OF CONNECTICUT<br>06904, STATELE UNITE<br>ALE AMERICII | (730)<br>Sara Lee Corporation<br>(a Maryland Corporation), US<br>1000 East Hanes Mill Road,<br>Winston-Salem,<br>North Carolina 27105, Statele<br>Unite ale Americii |
| 31 | Marcă | 002225                     | 2531                 | 1/1993   | (730)<br>TULIP INTERNATIONAL<br>A/S, DK  | (730)<br>TULIP INTERNATIONAL P/S,<br>DK  |
| 32 | Marcă | 003698                     | 4121                 | 4/1996<br>11/1996  | (730)<br>THORNDAL CIRCLE,<br>DARIEN, CT 06820,<br>STATELE UNITE ALE<br>AMERICII  | (730)<br>1801 Bayberry Court, P.O.Box<br>18100, Richmond, Virginia<br>23226-8100,<br>Statele Unite ale Americii  |

| 1  | 2     | 3  | 4                                     | 5  | 6  | 7   |
|----|-------|--|---------------------------------------|--|--|---|
| 33 | Marcă | 012162   | 10520                                 | 11/2003<br>5/2004  | (730)<br>NORI S.A., MD<br>Str. Andrei Doga<br>nr. 26, of. 32,<br>MD-2024, Chişinău,<br>Republica Moldova<br><br>(750)<br>NORI S.A., MD<br>Str. Andrei Doga<br>nr. 26, of. 32,<br>MD-2024, Chişinău,<br>Republica Moldova | (730)<br>NORI S.A., MD<br>Str. Munceşti nr. 173,<br>MD-2002, Chişinău,<br>Republica Moldova<br><br>(750)<br>NORI S.A., MD<br>Str. Petru Movilă nr. 23, bloc 1,<br>MD-2004, Chişinău,<br>Republica Moldova |
| 34 | Mărci | 004908<br>004920<br>004924<br>006814<br>013132 | 3795<br>4607<br>4611<br>6052<br>10998 | 1/1996<br>7/1996<br>9/1996<br>5/1997<br>9/1996<br>5/1997<br>8/1998<br>2/2004<br>9/2004 | (730)<br>VITANTA-INTRAVEST S.A.,<br>întreprindere mixtă<br>Moldova-Liechtenstein, MD   | (730)<br>EFES VITANTA MOLDOVA<br>BREWERY S.A., întreprindere<br>mixtă, MD   |
| 35 | Marcă | 013281   | 11306                                 | 6/2004<br>11/2004  | (730)<br>RENAISSANCE PERFECT<br>S.R.L., întreprindere mixtă<br>moldo-română, MD<br>Str. Chişinăului nr. 94 "A",<br>MD-2845, Cricova,<br>Republica Moldova  | (730)<br>RENAISSANCE PERFECT<br>S.R.L., întreprindere mixtă<br>moldo-română, MD<br>Str. Chişinăului nr. 94 "A",<br>MD-2096, Cricova, Republica<br>Moldova   |

## Lista contractelor de cesiune

Se publică următoarele date: numărul curent, obiectul de proprietate industrială, numărul și data depozitului, numărul titlului de protecție, numărul BOPI, date despre cedent, date despre cesionar, numărul și data înregistrării contractului

| Nr. crt. | OPI   | Nr. și data depozitului | Nr. titlului de protecție | Nr. BOPI           | Date despre cedent   | Date despre cesionar   | Nr. și data înregistrării contractului |
|----------|-------|-------------------------|---------------------------|--------------------|--|--|--|
| 1        | 2     | 3                       | 4                         | 5                  | 6  | 7  | 8                                      |
| 1        | Marcă | 011712<br>2002.05.02    | 9935                      | 7/2003<br>12/2003  | VINIMPEX S.R.L.,<br>întreprindere mixtă<br>moldo-bulgară, MD<br>Str. Frunze nr. 2,<br>MD-6118,<br>Tvardița, Taraclia,<br>Republica Moldova | Întreprinderea cu capital<br>străin "INTERGRAPE"<br>S.R.L., MD<br>Str. Gagarin nr. 30,<br>MD-7422,<br>Tvardița, Taraclia,<br>Republica Moldova | 745<br>2005.02.11                      |
| 2        | Marcă | 003283<br>1994.11.23    | 2252                      | 11/1995<br>12/2004 | SYNDIAL S.p.A., IT<br>Piazza Boldrini n. 1,<br>San Donato Milanese,<br>Milan, Italia   | POLIMERI EUROPA<br>S.p.A., IT<br>Via E. Fermi 4 - Brindisi,<br>Italia  | 746<br>2005.02.11                      |
| 3        | Marcă | 000164<br>1993.08.11    | 742                       | 12/1994<br>10/1997 | The Singer Company<br>N.V., Netherland<br>Antilles, NL<br>Kaya W.F.G (Jombi)<br>Mensing 14, Curacao,<br>Netherlands Antilles,<br>Olanda    | Singer N.V., NL<br>De Ruyterkade 62,<br>Curacao,<br>Islands Antilles, Olanda   | 747<br>2005.02.11                      |

| 1 | 2     | 3  | 4                            | 5  | 6  | 7  | 8                 |
|---|-------|--|------------------------------|--|--|--|-------------------|
| 4 | Mărci | 002136<br>1994.02.28<br>000226<br>1993.09.20<br><br>000439<br>1993.11.19 | 2123<br><br>2130<br><br>2135 | 9/1995<br><br>3/1995<br>9/1995<br>4/2004<br>3/1995<br>9/1995 | Arthur Guinness Son & Co. (Dublin) Limited, IE<br>St. James's Gate<br>Brewery, Dublin 8,<br>Irlanda                                      | Diageo Ireland, IE<br>St. James's Gate,<br>Dublin 8, Irlanda   | 748<br>2005.02.14 |
| 5 | Marcă | 004153<br>1994.12.30   | 4140                         | 5/1996<br>11/1996  | FOUNTAINBRAND<br>INTERNATIONAL<br>N.V., AN<br>De Ruyterkade 58A,<br>Curasao,<br>Antilele Olandeze  | FOUNTAIN<br>NETHERLANDS<br>HOLDING B.V., NL<br>Baronielaan 139,<br>NL 4818<br>PD Breda, Olanda                                     | 749<br>2005.02.14 |
| 6 | Marcă | 003935<br>1994.12.30   | 2993                         | 2/1996   | E.I. DU PONT DE<br>NEMOURS AND<br>COMPANY, US<br>1007 MARKET STREET,<br>WILMINGTON,<br>DELAWARE, 19898,<br>STATELE UNITE ALE<br>AMERICII | Meyer Intellectual<br>Properties Limited,<br>CN<br>382 Kwun Tong Road,<br>Kowloon, Hong Kong,<br>China                             | 750<br>2005.02.14 |
| 7 | Marcă | 002855<br>1994.08.12   | 1478                         | 6/1995<br>11/2003  | DIAGEO UNITED<br>KINGDOM LIMITED,<br>GB<br>8 Henrietta Place,<br>London W1G 0NB,<br>Anglia,<br>Regatul Unit                              | Diageo Scotland<br>Limited, GB<br>Edinburgh Park, 5<br>Lochside Way,<br>Edinburgh EH12 9DT,<br>Scoția, Regatul Unit                | 752<br>2005.02.15 |
| 8 | Marcă | 003195<br>1994.11.01   | 2847                         | 1/1996   | KANEBO KABUSHIKI<br>KAISHA (KANEBO,<br>LTD.), JP<br>17-4, SUMIDA 5<br>CHOME SUMIDA-KU,<br>TOKYO, JAPONIA                                 | Kabushiki Kaisha<br>Kanebo Keshohin<br>(Kanebo Cosmetics<br>Inc.), JP<br>20-20, Kaigan<br>3-chome,<br>Minato-ku, Tokyo,<br>Japonia | 753<br>2005.02.15 |
| 9 | Marcă | 004996<br>1995.10.27   | 5203                         | 7/1997<br>12/1997<br>10/2004                                 | Norgips GmbH<br>Gebäude & Bauartikel,<br>DE<br>Grosse Rosenstr. 21,<br>DE-34117 Kassel,<br>Germania                                      | Norgips GmbH & Co.<br>KG, DE<br>Am Bahnhof 7,<br>DE-97346 Iphofen,<br>Germania   | 754<br>2005.02.15 |

## Lista contractelor de licență

Se publică următoarele date: numărul curent, obiectul de proprietate industrială, numărul și data depozitului, numărul titlului de protecție, numărul BOPI, date despre licențiator, date despre licențiat, informații privind contractul de licență, numărul și data înregistrării contractului

| Nr. crt. | OPI   | Nr. și data depozitului | Nr. titlului de protecție | Nr. BOPI          | Licențiator   | Licențiat   | Informații privind contractul de licență   | Nr. și data înregistrării contractului |
|----------|-------|-------------------------|---------------------------|-------------------|---|---|--|--|
| 1        | Marcă | 012738<br>2003.02.14    | 10775                     | 12/2003<br>7/2004 | Japan Tobacco<br>Inc., JP<br>2-2-1,<br>Toranomon,<br>Minato-ku,<br>Tokyo, Japonia | JT<br>International<br>S.A., CH<br>14 Chemin<br>Rieu, 1211<br>Geneva 17,<br>Elveția | 1. Licență exclusivă<br>2. Termenul de acțiune – de la 01.01.2001 până la 31.12.2025<br>3. Teritoriul de acțiune – Republica Moldova | 755<br>2005.02.15                      |

## Lista contractelor de gaj

Se publică următoarele date: numărul curent, obiectul de proprietate industrială, numărul și data depozitului, numărul titlului de protecție, numărul BOPI, date despre debitorul gajist, date despre creditorul gajist, numărul și data înregistrării contractului

| Nr. crt. | OPI   | Nr. și data depozitului | Nr. titlului de protecție | Nr. BOPI         | Date despre debitorul gajist   | Date despre creditorul gajist   | Nr. și data înregistrării contractului |
|----------|-------|-------------------------|---------------------------|------------------|--|---|--|
| 1        | Mărci | 013178<br>2003.06.25    | 11001                     | 2/2004<br>9/2004 | VINĂRIA PURCARI S.R.L.,<br>întreprindere mixtă, MD<br>MD-4229, Purcari,<br>Ștefan-Vodă,<br>Republica Moldova       | Banca Comercială<br>„Moldova<br>Agroindbank” S.A.,<br>MD<br>Str. Cosmonauților<br>nr. 9,<br>MD-2005,<br>mun. Chișinău,<br>Republica Moldova | 9<br>2005.02.07                        |
|          |       | 013179<br>2003.06.25    | 11002                     | 2/2004<br>9/2004 | VINĂRIA PURCARI S.R.L.,<br>întreprindere mixtă, MD<br>MD-4229, Purcari,<br>r-nul Ștefan-Vodă,<br>Republica Moldova |   |  |

## MM9A Lista brevetelor de invenție a căror valabilitate a încetat înainte de termen prin neachitarea taxei de menținere în vigoare a brevetului (cu dreptul de restabilire), conform art. 30 din Legea nr. 461/1995 (situația la 2005.02.28)

Se publică următoarele date: numărul curent, numele sau denumirea titularului, codul țării conform normei ST. 3 OMPI, numărul brevetului, numărul depozitului, data depozitului, data încetării valabilității

| Nr. crt. | (73)<br>Titularul, cod ST. 3 OMPI                                   | (11)<br>Nr. brevet | (21)<br>Nr. depozit | (22)<br>Data depozit | Data încetării valabilității |
|----------|---|--------------------|---------------------|----------------------|------------------------------|
| 1        | "ELECTROMAȘINA" S.R.L., întreprindere mixtă, MD; VOLOȘINA Lidia, MD | 1670               | a 2000 0142         | 2000.08.14           | 2003.08.14                   |
| 2        | BABIN Gheorghe, MD  | 1950               | 97-0288             | 1997.11.11           | 2003.11.11                   |
| 3        | CELAC Valentin, MD  | 1973               | a 2001 0408         | 2001.12.07           | 2003.12.07                   |
| 4        | CRUDU Oleg, MD  | 1916               | a 2001 0314         | 2001.09.24           | 2003.09.24                   |
| 5        | DANILOV Alexei, MD; BRÎNZEI Sergiu, MD                              | 1969               | a 2001 0254         | 2001.08.03           | 2003.08.03                   |
| 6        | DJAMUS Gazi Bilal, MD; GODOROJA Pavel, MD                           | 1874               | a 2001 0348         | 2001.10.19           | 2003.10.19                   |
| 7        | DOICOV Ion, MD  | 1667               | a 2000 0069         | 2000.04.14           | 2003.04.14                   |
| 8        | DOROGAN Valerian, MD  | 2013               | a 2001 0247         | 2001.07.31           | 2003.07.31                   |
| 9        | FIRMA "AFN", S.R.L., MD   | 1908               | a 2001 0121         | 2001.05.02           | 2003.05.02                   |
| 10       | TIGHINEANU Ion, MD  | 1954               | a 2001 0248         | 2001.07.31           | 2003.07.31                   |
| 11       | TRIFAN Valentina, MD  | 1917               | a 2001 0319         | 2001.10.04           | 2003.10.04                   |
| 12       | ȚVEATCOV Vasile, MD; VASILACHI Larisa, MD                           | 1775               | a 2000 0066         | 2000.04.13           | 2003.04.13                   |
| 13       | ȚVEATCOV Vasile, MD; VASILACHI Larisa, MD                           | 1777               | a 2000 0064         | 2000.04.13           | 2003.04.13                   |
| 14       | UZINA DE TRACTOARE "TRACOM" S.A., MD                                | 1943               | 99-0157             | 1999.05.06           | 2003.05.06                   |
| 15       | UZINA DE TRACTOARE "TRACOM" S.A., MD                                | 1984               | 99-0242             | 1999.10.07           | 2003.10.07                   |
| 16       | VASILEVSCHII Valeriu, MD  | 1803               | 99-0018             | 1998.12.30           | 2003.12.30                   |
| 17       | ZONAGEN, INC, US  | 1663               | 98-0007             | 1996.04.26           | 2003.04.26                   |

## FD2A/FD4A Decăderi din drepturile ce decurg din brevet de invenție prin neachitarea taxelor, conform articolului 39(1) din Legea nr. 461/1995

Se publică următoarele date: numărul curent, codul țării conform normei ST. 3 OMPI, numărul brevetului, codul tipului de document conform normei ST. 16 OMPI, clasele conform CIB, numărul depozitului, data depozitului, data luării hotărârii de decădere, numărul BOPI în care a fost publicată hotărârea de acordare a brevetului

| Nr. crt. | Cod ST. 3 OMPI | (11) Nr. brevet | (13) Cod ST. 16 OMPI | (51) <sup>7</sup> Clase                | (21) Nr. depozit | (22) Data depozit | Data hotărârii de decădere | (45) Nr. BOPI |
|----------|----------------|-----------------|----------------------|--|------------------|-------------------|----------------------------|---------------|
| 1        | US PCT         | 2312            | B2                   | C 12 N 15/82, 15/60, 5/10; A 01 H 5/00 | 97-0144          | 1995.09.05        | 2005.01.31                 | 11/2003       |

## FC2A Lista cererilor de brevet de invenție respinse

Se publică următoarele date: numărul curent, codul țării conform normei ST. 3 OMPI, numărul depozitului, data depozitului, data respingerii cererii, numărul BOPI în care a fost publicată cererea de brevet de invenție, articolul din Legea nr. 461/1995 sau temeiul în baza căruia a fost respinsă cererea

| Nr. crt. | Cod ST. 3 OMPI | (21) Nr. depozit | (22) Data depozit | Data respingerii | (41) Nr. BOPI | Temei  |
|----------|----------------|------------------|-------------------|------------------|---------------|--------|
| 1        | MD             | a 2002 0005      | 2001.12.25        | 2005.01.25       | 2/2004        | Art. 5 |
| 2        | MD             | a 2002 0270      | 2002.11.07        | 2005.01.25       | 9/2004        | Art. 6 |

## FA1A Lista cererilor de brevet de invenție retrase

Se publică următoarele date: numărul curent, codul țării conform normei ST. 3 OMPI, numărul depozitului, data depozitului, data retragerii cererii, numărul BOPI în care a fost publicată cererea de brevet de invenție

| Nr. crt. | Cod ST. 3 OMPI | (21) Nr. depozit | (22) Data depozit | Data retragerii | (41) Nr. BOPI |
|----------|----------------|------------------|-------------------|-----------------|---------------|
| 1        | MD             | a 2002 0118      | 2002.04.10        | 2005.01.28      | 10/2003       |
| 2        | MD             | a 2002 0158      | 2002.06.06        | 2005.01.28      | 5/2004        |
| 3        | MD             | a 2002 0174      | 2002.07.08        | 2005.01.28      | 4/2004        |
| 4        | MD             | a 2002 0180      | 2002.07.12        | 2005.01.28      | 3/2004        |
| 5        | MD             | a 2004 0056      | 2004.03.04        | 2005.01.14      | -             |

## Lista mărcilor pentru reînnoirea termenului de valabilitate 2005.04.01 – 2005.06.30

Se publică următoarele date: numărul curent, numărul înregistrării, numărul depozitului, denumirea mărcii, data expirării valabilității, titularul și codul țării conform normei ST. 3 OMPI

| Nr. crt. | (111) Numărul înregistrării | (210) Numărul depozitului | (540) Denumirea mărcii                                     | (181) Data expirării valabilității | (730) Titularul, cod ST. 3 OMPI  |
|----------|-----------------------------|---------------------------|--|------------------------------------|--|
| 1        | 2                           | 3                         | 4  | 5                                  | 6  |
| 1        | 67                          | 000588                    | AJINOMOTO<br>AJI-NO-MOTO                                   | 2005.06.21                         | AJINOMOTO CO. INC., JP   |
| 2        | 68                          | 000589                    |  | 2005.06.21                         | AJINOMOTO CO. INC., JP   |
| 3        | 2389                        | 004563                    | MONARCH  | 2005.04.20                         | Societate pe acțiuni de tip închis "ISABEL" S.A., MD   |
| 4        | 2428                        | 004513                    | TRIADA LTD   | 2005.04.19                         | TRIADA, societate cu răspundere limitată, MD   |
| 5        | 2552                        | 004512                    | CD   | 2005.04.25                         | FABRICA DE DROJDIE S.A., MD  |
| 6        | 2638                        | 004592                    | ФЛОАРЕ   | 2005.05.18                         | Closed Joint-Stock Company "FLOARE", MD  |
| 7        | 2639                        | 004593                    | ФЛОАРЕ   | 2005.05.18                         | Closed Joint-Stock Company "FLOARE", MD  |
| 8        | 2640                        | 004596                    | FLOARE   | 2005.05.18                         | Closed Joint-Stock Company "FLOARE", MD  |
| 9        | 3444                        | 004562                    | SM   | 2005.04.20                         | Societate pe acțiuni de tip închis "ISABEL" S.A., MD   |
| 10       | 3665                        | 004581                    | PF FINANCIAL<br>PAPERS                                     | 2005.05.15                         | SUD-VEST FOTO-FOND, societate pe acțiuni, MD   |
| 11       | 3710                        | 004641                    | HOTEL DACIA<br>HD  | 2005.06.12                         | HOTEL DACIA, întreprindere de stat, MD   |
| 12       | 3732                        | 004623                    | LUDMILA Ltd  | 2005.05.31                         | LUDMILA LTD., firmă privată, MD  |
| 13       | 3739                        | 004483                    | АСКЭТ  | 2005.04.12                         | ASKET, societate pe acțiuni de tip închis, MD  |
| 14       | 3841                        | 004811                    | AGAT   | 2005.04.08                         | AGAT S.A., MD  |
| 15       | 3877                        | 004493                    |  | 2005.04.14                         | TAIR-PLUS, societate cu răspundere limitată, MD  |
| 16       | 3955                        | 004469                    | BINGO<br>TECHNO<br>LOTO                                    | 2005.04.10                         | TEHNO, întreprindere mixtă moldo-engleză, MD   |
| 17       | 4020                        | 004453                    | RP   | 2005.04.05                         | ROMIR-PRODUCTION, întreprindere mixtă moldo-rusă-română-israeliană, MD   |
| 18       | 4068                        | 004498                    | A ALLIED<br>DOMECCQ  | 2005.04.10                         | ALLIED DOMECCQ PLC, GB   |
| 19       | 4102                        | 004606                    | ZODIAC   | 2005.05.29                         | Concernul de producție și comerț "ZODIAC", MD  |
| 20       | 4148                        | 004474                    | SERVERNET  | 2005.04.10                         | Compaq Information Technologies Group, L.P., (corporație organizată și existentă conform legilor statului Texas), US |
| 21       | 4159                        | 004589                    | ALFA-NISTRU<br>S.A.  | 2005.05.16                         | ALFA NISTRU S.A., MD   |
| 22       | 4173                        | 004558                    | GONCHAROV<br>ГОНЧАРОВ                                      | 2005.04.28                         | INVINCOM S.R.L., firmă comercială de producție, MD   |
| 23       | 4180                        | 004612                    | INSTITUTUL<br>NAȚIONAL AL<br>VIEI ȘI<br>VINULUI<br>MOLDOVA | 2005.04.25                         | Institutul Național al Viei și Vinului, MD   |
| 24       | 4181                        | 004624                    | NEXEON   | 2005.06.14                         | SPRINT INTERNATIONAL COMMUNICATIONS CORPORATION, corporația statului Delaware, US                                    |
| 25       | 4189                        | 004455                    | PANOPTIC   | 2005.04.03                         | PANOPTIC, societate pe acțiuni, MD   |
| 26       | 4190                        | 004607                    | RENAȘTERE  | 2005.05.29                         | RENAȘTERE S.A., firmă de comerț și producție, MD   |
| 27       | 4214                        | 004590                    | AMATO  | 2005.05.17                         | AMATO S.R.L., MD   |
| 28       | 4215                        | 004556                    |  | 2005.04.25                         | BETON ARMAT, societate pe acțiuni, MD  |
| 29       | 4219                        | 004560                    | ratiopharm   | 2005.05.02                         | RATIOPHARM GMBH & CO., DE  |
| 30       | 4220                        | 004559                    | РАТИОФАРМ  | 2005.05.02                         | RATIOPHARM GMBH & CO., DE  |

| 1  | 2    | 3      | 4  | 5          | 6   |
|----|------|--------|--|------------|---|
| 31 | 4236 | 004580 | Sun TV<br>MOLDAVIAN-<br>AMERICAN<br>JOINT<br>VENTURE | 2005.05.15 | Sun Communications S.R.L., întreprindere mixtă,<br>MD   |
| 32 | 4237 | 004454 | JUSTAR   | 2005.04.05 | "JUSTAR" S.R.L., MD   |
| 33 | 4240 | 004625 |  | 2005.06.13 | SCANIA CV AB, SE  |
| 34 | 4261 | 004595 | ULTRA GRIP   | 2005.05.24 | THE GOODYEAR TIRE & RUBBER COMPANY,<br>US   |
| 35 | 4262 | 004599 | GASOLINE   | 2005.04.26 | JEANJER, LTD, US  |
| 36 | 4264 | 004601 | SANKYO   | 2005.05.17 | SANKYO COMPANY LIMITED, JP  |
| 37 | 4265 | 004602 | ТИЧИГАРЕН  | 2005.05.17 | SANKYO COMPANY LIMITED, JP  |
| 38 | 4268 | 004572 | GONCHAROV  | 2005.05.10 | INVINCOM S.R.L., firmă comercială de producție,<br>MD   |
| 39 | 4271 | 004657 | NATURAL<br>BOOTS<br>COLLECTION                       | 2005.06.29 | THE BOOTS COMPANY PLC, GB   |
| 40 | 4273 | 004655 | RED DOG  | 2005.06.23 | MILLER BREWING COMPANY, US  |
| 41 | 4274 | 004647 | MERRY<br>WIDOW                                       | 2005.06.23 | Warnaco U.S., Inc., corporație organizată și<br>existentă conform legilor statului Delaware, US                   |
| 42 | 4279 | 004571 |  | 2005.05.05 | INPROM S.R.L., MD   |
| 43 | 4283 | 004628 | CONTINENTAL  | 2005.05.10 | Souza Cruz S.A., BR   |
| 44 | 4284 | 004629 | FREE   | 2005.05.10 | Souza Cruz S.A., BR   |
| 45 | 4285 | 004630 | CONTINENTAL  | 2005.05.18 | Souza Cruz S.A., BR   |
| 46 | 4286 | 004631 | MINISTER   | 2005.05.18 | Souza Cruz S.A., BR   |
| 47 | 4287 | 004632 | FREE   | 2005.05.18 | Souza Cruz S.A., BR   |
| 48 | 4288 | 004633 | MINISTER   | 2005.05.25 | Souza Cruz S.A., BR   |
| 49 | 4299 | 004573 | VIACOM   | 2005.05.10 | Viacom International Inc., US   |
| 50 | 4307 | 004637 | BIRD   | 2005.05.12 | BAKER HUGHES INCORPORATED, US   |
| 51 | 4313 | 004700 | UȘAM   | 2005.05.25 | Universitatea de științe aplicative din Moldova,<br>MD  |
| 52 | 4325 | 004566 | RED<br>DREAMING                                      | 2005.04.28 | BATMARK LIMITED, a limited liability company<br>organized and existing under the laws of England<br>and Wales, GB |
| 53 | 4326 | 004570 | LACIPIL  | 2005.05.10 | Glaxo Group Limited, GB   |
| 54 | 4328 | 004578 | GOLDEN<br>AMERICAN                                   | 2005.05.12 | AMERICAN CIGARETTE COMPANY<br>(OVERSEAS) LIMITED, CH  |
| 55 | 4341 | 004614 | MIRABELLA  | 2005.06.01 | VITIS-HÎNCEȘTI S.A., MD   |
| 56 | 4342 | 004615 | CENTAUR  | 2005.06.01 | Întreprinderea tehnico-științifică "PLANTA-VIN"<br>S.R.L., MD   |
| 57 | 4343 | 004616 | KEHTABP  | 2005.06.01 | OENOLAB, societate tehnico-științifică, MD  |
| 58 | 4351 | 004550 | RIGHT CUT  | 2005.04.14 | U.S. SMOKELESS TOBACCO COMPANY,<br>corporație organizată și existentă conform legilor<br>statului Delaware, US    |
| 59 | 4352 | 004549 | WATERMAN   | 2005.04.14 | WATERMAN S.A., FR   |
| 60 | 4353 | 004548 | NATCO  | 2005.04.14 | T. CHOITHRAM (INTERNATIONAL) LIMITED, GB  |
| 61 | 4355 | 004546 | YKK  | 2005.04.05 | YKK CORPORATION, JP   |
| 62 | 4371 | 004618 | RDM  | 2005.06.09 | RDM S.R.L., întreprindere de cercetare și<br>producție, MD  |
| 63 | 4372 | 004619 | FINLANDIA<br>CRANBERRY                               | 2005.06.12 | FINLANDIA VODKA WORLDWIDE LTD, FI   |
| 64 | 4373 | 004634 | SB SmithKline<br>Beecham                             | 2005.06.05 | SmithKline Beecham p.l.c., GB   |
| 65 | 4374 | 004635 | SB   | 2005.06.05 | SmithKline Beecham p.l.c., GB   |
| 66 | 4388 | 004642 | TUSUPREX   | 2005.06.19 | KRAKOWSKIE ZAKLADY FARMACEUTYCZNE<br>"POLFA" SPOLKA AKCYJNA OF KRAKOW, PL   |
| 67 | 4389 | 004650 | CARMEL   | 2005.06.26 | SOCIETE COOPERATIVE VIGNERONNE DES<br>GRANDES CAVES RICHON-LE-ZION AND<br>ZICRON-JACOB LTD., IL                   |
| 68 | 4390 | 004648 | YOUR LIFE  | 2005.06.23 | LEINER HEALTH PRODUCTS, INC., a Delaware<br>Corporation, US   |

| 1   | 2    | 3      | 4   | 5          | 6  |
|-----|------|--------|---|------------|--|
| 69  | 4427 | 004476 | AQUATRED  | 2005.04.10 | THE GOODYEAR TIRE & RUBBER COMPANY, US   |
| 70  | 4428 | 004477 | EAGLE   | 2005.04.10 | THE GOODYEAR TIRE & RUBBER COMPANY, US   |
| 71  | 4429 | 004478 | GT2   | 2005.04.10 | THE GOODYEAR TIRE & RUBBER COMPANY, US   |
| 72  | 4430 | 004479 | NCT   | 2005.04.10 | THE GOODYEAR TIRE & RUBBER COMPANY, US   |
| 73  | 4431 | 004480 | UNISTEEL  | 2005.04.10 | THE GOODYEAR TIRE & RUBBER COMPANY, US   |
| 74  | 4432 | 004481 | VECTOR  | 2005.04.10 | THE GOODYEAR TIRE & RUBBER COMPANY, US   |
| 75  | 4433 | 004482 | WRANGLER  | 2005.04.10 | THE GOODYEAR TIRE & RUBBER COMPANY, US   |
| 76  | 4434 | 004484 | QIQ   | 2005.04.12 | NU SKIN INTERNATIONAL, INC., US  |
| 77  | 4435 | 004485 | DIAMONDLINK                                       | 2005.04.12 | NU SKIN INTERNATIONAL, INC., US  |
| 78  | 4436 | 004486 | INTERIOR DESIGN                                   | 2005.04.12 | NU SKIN INTERNATIONAL, INC., US  |
| 79  | 4440 | 004475 | EVEREADY  | 2005.04.10 | Eveready Battery Company, Inc., US   |
| 80  | 4442 | 004171 |   | 2005.04.01 | ACTONERNE TOVARISTVO "ROSTOC", UA  |
| 81  | 4443 | 004172 | ПЕНСИОН МЬЮЧЕЛС                                   | 2005.04.01 | ACTONERNE TOVARISTVO "ROSTOC", UA  |
| 82  | 4450 | 004584 | GLAXO<br>WELLCOME                                 | 2005.05.18 | Glaxo Group Limited, GB  |
| 83  | 4485 | 004568 | MG GM   | 2005.04.27 | Societatea pe acțiuni moldo-rusă de tip deschis "Moldovagaz", MD                               |
| 84  | 4492 | 004758 | JTC   | 2005.05.29 | Firma de producție și comerț "JTC" S.R.L., MD  |
| 85  | 4527 | 004656 |   | 2005.06.29 | A.P. "RĂUT", MD  |
| 86  | 4531 | 004760 | CARBONITE   | 2005.06.16 | THE GILLETTE COMPANY, corporație organizată și existentă conform legilor statului Delaware, US |
| 87  | 4539 | 004611 | LANDER  | 2005.05.24 | LANDER CO., INC., a Delaware corporation, US   |
| 88  | 4553 | 004764 | GRIZLI  | 2005.06.06 | BASF Agro B.V., Arnhem (NL),<br>Zweigniederlassung Wädensvil, CH                               |
| 89  | 4555 | 004822 | JENȘEN<br>BĂUTURĂ<br>TARE DE<br>JENȘEN<br>MOLDOVA | 2005.04.27 | DESIGN-BIROU, firmă științifică-cooperatistă de producție, MD                                  |
| 90  | 4562 | 004743 | CSLV  | 2005.04.20 | FELIX-1M, societate pe acțiuni, MD   |
| 91  | 4593 | 004675 | AMD   | 2005.05.10 | ADVANCED MICRO DEVICES, INC., corporația statului Delaware, US                                 |
| 92  | 4597 | 004793 | БУКЕТ<br>МОЛДАВИИ                                 | 2005.06.14 | Sovhozul-fabrica "Buchetul Modovei", MD  |
| 93  | 4621 | 004679 | CAMEL<br>Rhythm                                   | 2005.06.29 | Transnational Service, Inc., US  |
| 94  | 4631 | 004518 | TIMKEN  | 2005.04.20 | THE TIMKEN COMPANY, US   |
| 95  | 4632 | 004643 | 55 INSIGHTS                                       | 2005.06.19 | WORLD INVESTMENT COMPANY LIMITED, GB   |
| 96  | 4636 | 004673 | NORDA   | 2005.04.20 | NORDA-LYSELL GmbH & Co. KG, DE   |
| 97  | 4637 | 004676 | ADVANCED<br>MICRO<br>DEVICES                      | 2005.05.10 | ADVANCED MICRO DEVICES, INC., corporația statului Delaware, US                                 |
| 98  | 4638 | 004678 | FREEDOM   | 2005.05.24 | THE HOUSE OF EDGEWORTH<br>INCORPORATED, CH   |
| 99  | 4698 | 004557 |   | 2005.04.28 | SOCIETATEA PE ACȚIUNI PENTRU<br>PRODUCEREA ZAHĂRULUI ȘI ACIDULUI<br>CITRIC "FRUNZĂ", MD        |
| 100 | 4752 | 004644 |   | 2005.06.20 | FIRMA DE PRODUCERE "POLARIS" S.R.L., MD  |
| 101 | 4768 | 004500 | AIWA  | 2005.04.14 | SONY KABUSHIKI KAISHA (also trading as<br>SONY CORPORATION), JP                                |

| 1   | 2    | 3      | 4  | 5          | 6   |
|-----|------|--------|--|------------|---|
| 102 | 4809 | 004651 |  | 2005.06.26 | SOCIETE COOPERATIVE VIGNERONNE DES GRANDES CAVES RICHON-LE-ZION AND ZICRON-JACOB LTD., IL |
| 103 | 4857 | 004692 | AMERICA ONLINE   | 2005.05.03 | AMERICA ONLINE, INC., a Delaware corporation, US  |
| 104 | 4858 | 004693 | AMERICA ONLINE   | 2005.05.03 | AMERICA ONLINE, INC., a Delaware corporation, US  |
| 105 | 4880 | 004502 | golden stork   | 2005.04.14 | TAIR-PLUS, societate cu răspundere limitată, MD   |
| 106 | 4908 | 004585 | Aurica   | 2005.05.15 | IALTEXGAL-AURICA, societate pe acțiuni, MD  |
| 107 | 4924 | 004510 | EB EXIM BANK   | 2005.04.20 | BANCA DE EXPORT-IMPORT A MOLDOVEI "EXIMBANK", MD  |
| 108 | 4975 | 005004 | TCBY   | 2005.06.16 | TCBY ENTERPRISES, INC., a Delaware corporation, US  |
| 109 | 5098 | 004691 | AOL  | 2005.05.03 | AMERICA ONLINE, INC., a Delaware corporation, US  |
| 110 | 5252 | 004677 |  | 2005.05.10 | ADVANCED MEDICAL OPTICS, INC., a Delaware corporation, US                                 |
| 111 | 5551 | 004654 | PIELART  | 2005.04.11 | COMBINATUL DE PIEI ARTIFICIALE ȘI ARTICOLE TEHNICE DE CAUCIUC "PIELART", MD               |
| 112 | 6296 | 004621 | B<br>COMBINATUL<br>DE PRODUSE<br>ALIMENTARE<br>DIN BĂLȚI | 2005.06.13 | Combinatul de produse alimentare din Bălți, MD  |
| 113 | 6297 | 004741 | ROMANIȚA<br>S.A. Hâncești                                | 2005.05.17 | FABRICA DE ÎNCĂLȚĂMINTE DIN HÂNCEȘTI "ROMANIȚA", MD                                       |

## Anulări

Comisia de Apel a AGEPI, la 02.03.2005, în baza deciziei Curții Supreme de Justiție din 16.06.2004:

- a anulat hotărârea Comisiei de Apel a AGEPI din 28 iunie 2002 în partea excluderii de la protecție din mărcile figurative „Stolichnaya”, „Moskovskaya” și „Russkaya” a tuturor elementelor, cu excepția elementelor verbale „Stolichnaya” și „Russkaya” și elementelor descriptive „Vodka”, „RUSSIAN VODKA”, „IMPORTED FROM RUSSIA”, „Stolichnaya vodka”, „40% (70 Br.proof) 75 cl”, „distilled and bottled in Russia for Vao Soiuzplodoimport Moscow”, „Cool Before Drinking”.

Mărcile „Stolichnaya”, „Moskovskaya” și „Russkaya” vor fi protejate conform certificatelor de înregistrare nr. 1715, nr. 5766, nr. 7502, în limitele prevederilor art. 6(3) din Legea nr. 588/1995 privind mărcile și denumirile de origine a produselor.

## Lista eratelor

Se publică următoarele date: numărul curent, obiectul de proprietate industrială, numărul depozitului, numărul titlului de protecție, numărul BOPI, datele care au fost publicate, datele corectate

| Nr. crt. | OPI   | Nr. depozit                          | Nr. titlului de protecție    | Nr. BOPI   | Publicat  | Se va cita  |
|----------|-------|--------------------------------------|------------------------------|--|---|---|
| 1        | Mărci | 004908<br>004920<br>004924<br>006814 | 3795<br>4607<br>4611<br>6052 | 1/1996<br>7/1996<br>9/1996<br>5/1997<br>9/1996<br>5/1997<br>8/1998 | (730)<br>ÎNTREPRINDEREA MIXTĂ<br>"VITANTA-INTRAVEST"<br>SOCIETATE PE ACȚIUNI,<br>MD | (730)<br>VITANTA-INTRAVEST S.A.,<br>întreprindere mixtă Moldova-<br>Liechtenstein, MD |

2. În BOPI nr. 2/2005, la pagina 108, textul:

**„NZ4L Lista desenelor și modelelor industriale înregistrate în Republica Moldova conform Aranjamentului de la Haga, aranjate în ordinea numerelor de înregistrare internațională**

Se publică următoarele date: numărul curent, numărul înregistrării internaționale, titularul, codul țării conform normei ST. 3 OMPI, numărul de desene și modele industriale reînnoite (numărul desenului și modelului industrial reînnoit), data expirării reînnoirii, numărul BOPI în care a fost publicată înregistrarea internațională, numărul Buletinului de Desene și Modele Internaționale (IDB) în care a fost publicată reînnoirea”

se substituie cu textul:

**„FG4L Lista desenelor și modelelor industriale înregistrate în Republica Moldova conform Aranjamentului de la Haga, aranjate în ordinea numerelor de înregistrare internațională**

Se publică următoarele date: numărul curent, numărul înregistrării internaționale, data înregistrării internaționale, data priorității, titularul, codul țării conform normei ST. 3 OMPI, denumirea desenului și modelului industrial, clasele conform CIDMI, numărul de desene și modele industriale (numărul desenului și modelului industrial), data prevăzută de expirare a termenului de valabilitate a înregistrării, numărul Buletinului de Desene și Modele Internaționale (IDB) în care a fost publicată cererea de înregistrare”.



# VIII

## La Comisia de Apel a AGEPI

În acest compartiment sunt publicate informații privind rezultatele examinării contestațiilor depuse la Comisia de Apel a AGEPI. Conform Regulamentului Comisiei de Apel a AGEPI, orice decizie referitoare la protecția obiectelor de proprietate industrială poate fi contestată de către solicitanți/titulari (nemijlocit sau prin reprezentanții în proprietatea industrială) sau de către persoane terțe.

In this compartment it is published the following information the results of the examination of appeals filed with the Appeal Board of AGEPI. According to the Regulations of the Appeals Board of AGEPI any decision referred to the protection of industrial property objects can be opposed by the applicants/owners (directly or by professional representatives in industrial property) or by third parties.

## Lista contestațiilor examinate la Comisia de Apel a AGEPI în februarie 2005

Se publică următoarele date: numărul curent, numărul și data depozitului, solicitantul sau titularul, numărul și denumirea titlului de protecție, data depunerii și obiectul contestației, contestatarul, data examinării contestației, rezultatul examinării contestației

| Nr. crt. | Nr. și data depozitului | Solicitant / Titular          | Nr. și denumirea titlului de protecție               | Data depunerii și obiectul contestației  | Contestatarul  | Data examinării contestației | Rezultatul examinării contestației  |
|----------|-------------------------|-------------------------------|--|--|--|------------------------------|---|
| 1        | 2                       | 3                             | 4  | 5  | 6  | 7                            | 8   |
| 1        | 013023<br>2003.05.30    | OOO "Argument-XX", RU         | VIN<br>DIN<br>PROVINCIE                              | 2004.10.27<br>Împotriva<br>refuzului<br>definitiv de<br>a acorda<br>protecție<br>juridică în<br>Moldova      | OOO<br>"Argument-<br>XX", RU                         | 2005.02.01                   | <b>Se respinge</b> revendicarea contestatarului ca fiind neîntemeiată.<br><b>Se abrogă</b> decizia din 2004.06.10 cu privire la acceptarea parțială a cererii de înregistrare a mărcii, emisă de Departamentul Mărci și Modele Industriale. Dosarul se remite în Departamentul Mărci, Modele și Desene Industriale pentru emiterea deciziei definitive de acceptare parțială în baza art. 7(1)2) din Legea nr. 588/1995, cu excluderea disclămării elementului „VIN”. |
| 2        | 012709<br>2003.03.21    | „GHIADA”<br>SRL, MD           | МЯГКОВ   | 2004.05.11<br>Împotriva<br>înregistrării<br>mărcii   | ZAO „PERȘII<br>LICHERO-<br>GORILCEANII<br>ZAVOD”, UA | 2005.02.01                   | <b>Se acceptă</b> revendicarea contestatarului.<br><b>Se menține în vigoare</b> decizia din 2004.10.07 cu privire la respingerea cererii de înregistrare a mărcii, nr. depozit 012709 din 2003.03.21, emisă de Departamentul Mărci și Modele Industriale. Dosarul se transmite în Arhivă.   |
| 3        | 013244<br>2003.07.03    | BEL-<br>ALCO<br>S.R.L.,<br>MD | Secărică<br>Секэрикэ                                 | 2004.11.15<br>Împotriva<br>deciziei de<br>respingere<br>parțială a<br>cererii de<br>înregistrare<br>a mărcii | BEL-ALCO<br>S.R.L., MD                               | 2005.02.01                   | <b>Se respinge</b> revendicarea contestatarului.<br><b>Se menține în vigoare</b> decizia din 2004.06.28 cu privire la acceptarea parțială a cererii de înregistrare a mărcii, emisă de Departamentul Mărci și Modele Industriale. Dosarul se transmite în Departamentul Mărci, Modele și Desene Industriale pentru efectuarea procedurilor ulterioare.  |
| 4        | 015230<br>23.07.2004    | „Asconi”<br>SRL, MD           | Tridimen-<br>sională<br>(Старый<br>виноград-<br>ник) | 2004.11.30<br>Împotriva<br>deciziei de<br>respingere a<br>înregistrării<br>mărcii                            | „Asconi” SRL,<br>MD                                  | 2005.02.01                   | <b>Se respinge</b> revendicarea contestatarului.<br><b>Se menține în vigoare</b> decizia din 2004.12.27 cu privire la respingerea totală a cererii de înregistrare a mărcii, emisă de Departamentul Mărci și Modele Industriale. Dosarul se transmite în Arhivă.  |

| 1  | 2                         | 3  | 4   | 5  | 6   | 7          | 8  |
|----|---------------------------|--|---|--|---|------------|--|
| 5  | 013646<br>2003.10.01      | Cobra Electronics Europe, Ltd., IE           | CEEL  | 2004.11.10<br>Privind respingerea înregistrării mărcii     | Cobra Electronics Europe, Ltd., IE                        | 2005.02.01 | <b>Se acceptă</b> înregistrarea mărcii în temeiul scrisorii de acord eliberată de Î.M. „MOLDCEEL” S.A., MD la 2004.10.15.<br><b>Se abrogă</b> decizia din 2004.09.28 cu privire la respingerea totală a cererii de înregistrare a mărcii, emisă de Departamentul Mărci și Modele Industriale. Dosarul se transmite în Departamentul Mărci, Modele și Desene Industriale pentru efectuarea procedurilor ulterioare. |
| 6  | 013178<br>2003.06.24      | VINĂRIA PURCARI SRL, întreprindere mixtă, MD | ROȘU DE PURCARI   | 2004.09.29<br>De anulare a înregistrării mărcii            | Î.S. Combinatul de Vinuri de Calitate “MILEȘTII MICI”, MD | 2005.02.01 | <b>Se respinge</b> revendicarea contestatarului ca fiind neîntemeiată. Dosarul se transmite în Arhivă.   |
| 7  | 013179<br>2003.06.24      | VINĂRIA PURCARI SRL, întreprindere mixtă, MD | NEGRU DE PURCARI  | 2004.09.29<br>De anulare a înregistrării mărcii            | Î.S. Combinatul de Vinuri de Calitate “MILEȘTII MICI”, MD | 2005.02.01 | <b>Se respinge</b> revendicarea contestatarului ca fiind neîntemeiată. Dosarul se transmite în Arhivă.   |
| 8  | f 2003 0120<br>2003.11.11 | „HELI-BRASAS” SRL, MD                        | „Boxe pentru blocuri de distribuție și evidență a energiei electrice” | 2004.11.01<br>Împotriva înregistrării modelului industrial | „Vaptos” SRL, MD  | 2005.02.01 | <b>Se abrogă</b> hotărârea de înregistrare a desenelor și modelelor industriale din 2004.03.19, emisă de Departamentul Mărci și Modele Industriale, în temeiul acordului solicitantului, prezentat în scris la 31.01.2005. Dosarul se transmite în Departamentul Mărci, Modele și Desene Industriale pentru efectuarea procedurilor ulterioare.  |
| 9  | f 2003 0122<br>2003.11.11 | „HELI-BRASAS” SRL, MD                        | „Boxe pentru blocuri de distribuție și evidență a energiei electrice” | 2004.11.01<br>Împotriva înregistrării modelului industrial | „Vaptos” SRL, MD  | 2005.02.01 | <b>Se abrogă</b> hotărârea de înregistrare a desenelor și modelelor industriale din 2004.03.18, emisă de Departamentul Mărci și Modele Industriale, în temeiul acordului solicitantului, prezentat în scris la 31.01.2005. Dosarul se transmite în Departamentul Mărci, Modele și Desene Industriale pentru efectuarea procedurilor ulterioare.  |
| 10 | 1709                      | Cebotari Mihai, MD<br>Purici Georgeta, MD    | Compoziție și procedeu de preparare a pâinii de grâu integral         | 2004.11.12<br>Cu privire la anularea brevetului nr. 1709   | Produse Cerealiere S.A., MD                               | 2005.02.01 | <b>Se respinge</b> revendicarea contestatarului ca fiind neîntemeiată. Dosarul se transmite în Arhivă.   |

# SIMPOZION ANUAL ȘTIINȚIFICO-PRACTIC „LECTURI AGEPI - 2005”

**Agencia de Stat pentru Proprietatea Intelectuală a Republicii Moldova**  
Vă adresează invitația de a participa la cea de-a opta ediție a Simpozionului anual științifico-practic „Lecturi AGEPI” care va avea loc în perioada 20-21 aprilie 2005.

## Tematica Simpozionului:

- Protecția și valorificarea obiectelor de proprietate industrială
- Protecția și utilizarea dreptului de autor și drepturilor conexe
- Perfecționarea bazei legislativ-normative a protecției și valorificării proprietății intelectuale
- Practica judiciară privind protecția drepturilor titularilor de proprietate intelectuală
- Încurajarea activității inovatoare și stimularea spiritului inovativ
- Promovarea transferului tehnologic
- Modalitățile de comercializare a obiectelor de proprietate intelectuală
- Activitatea organismelor nonguvernamentale în domeniul proprietății intelectuale
- Tehnologiile informaționale și proprietatea intelectuală
- Extinderea domeniului de proprietate intelectuală
- Economia și evaluarea proprietății intelectuale
- Contracarea falsificării și pirateriei.

Simpozionul va fi inaugurat la 20 aprilie 2005, ora 10<sup>00</sup>, în sala de conferințe a AGEPI.

Comunicările vor fi publicate ulterior într-o ediție specială (în redacția autorilor) care va imprima la tipografia AGEPI și va fi distribuită gratuit autorilor.

Termenul-limită de prezentare a comunicărilor pentru publicare este 29 aprilie 2005.

## Cerințe față de comunicări:

- Titlul comunicării va fi cules cu litere majuscule, fontul 16, bold, centrat
- Fiecare comunicare va conține prenumele și numele autorului, gradul științific și titlul didactic al acestuia, locul de muncă și funcția
- Comunicările se vor prezenta pe suport hârtie și pe suport electronic
- Textul comunicării va fi cules la intervalul de 1,5, cu fontul 14, Times New Roman, pe file de formatul A4 păstrând marginile: stânga 30 mm, dreapta 15 mm, părțile de sus și de jos câte 25 mm
- Comunicările expediate prin e-mail se prezintă ulterior pe suport hârtie, semnate de autori, culese la calculator în programul Word for Windows, fontul Times New Roman
- Volumul comunicării nu va depăși 8 pagini
- Un autor poate să prezinte nu mai mult de două comunicări
- Responsabilitatea pentru corectitudinea cifrelor, numelor, denumirilor, terminologiei și altor date folosite în comunicări revine autorilor.

**PENTRU INFORMAȚII DETALIATE, ADRESAȚI-VĂ LA AGEPI.**

### Adresa:

Str. Andrei Doga nr. 24, bloc 1, MD-2024, mun. Chișinău

Fax: 400594

Tel.: 400635; 400593

E-mail: [viorel@agepi.md](mailto:viorel@agepi.md)

# CURSURI AGEPI

Agenția de Stat pentru Proprietatea Intelectuală vă invită la cursurile de instruire  
**„Protecția proprietății intelectuale”** pentru obținerea calificării  
**„CONSILIER ÎN PROPRIETATE INTELECTUALĂ”**.

- Durata și orarul studiilor: 10 săptămâni în zilele de luni, miercuri și vineri între orele 14<sup>00</sup> – 17<sup>30</sup>.
- Instruirea se efectuează în bază de contract, în limbile română și rusă.
- Taxa de studii – 1500 lei/persoană.
- Înscrierea la cursuri se efectuează permanent.
- Studiile încep în funcție de completarea grupelor.

\* \* \* \* \*

Agenția de Stat pentru Proprietatea Intelectuală vă invită la cursurile de instruire  
**„Evaluarea proprietății intelectuale”** pentru obținerea calificării  
**„SPECIALIST ÎN EVALUAREA PROPRIETĂȚII INTELECTUALE”**.

- Durata studiilor: 10 săptămâni; pentru persoanele care au studii superioare în domeniul PI sau care au absolvit cursurile „Protecția proprietății intelectuale” și au obținut calificarea „Consilier în proprietate intelectuală” – 5 săptămâni.
- Orarul studiilor: de două ori pe săptămână între orele 14<sup>00</sup> – 17<sup>30</sup>.
- Instruirea se efectuează în bază de contract, în limbile română și rusă.
- Taxa de studii: 3000 lei/persoană; pentru persoanele care au studii superioare în domeniul PI sau care au absolvit cursurile „Protecția proprietății intelectuale” – 1500 lei/persoană.
- Înscrierea la cursuri se efectuează permanent.
- Studiile încep în funcție de completarea grupelor.

## ADRESA NOASTRĂ:

str. Andrei Doga nr. 24, bloc 1, MD-2024, mun. Chișinău

Relații la tel.: 400635

Fax: 400594

---

**Consiliul editorial:**

Ștefan Novac (președinte), Ion Daniliuc, Maria Rojnevschi, Vitalie Rusanovschi,  
Veaceslav Crețetov, Tudor Jovmir, Victoria Bliuc, Simion Levîțchi, Andrei Moisei, Ana Zavalistâi, Iurie Badâr

**Colegiul de redacție:**

Ecaterina Marandici, Lucia Gordilă, Alexandra Cozlov

Tehnoredactare computerizată: Zinaida Bondari

---



© AGEPI, 2005.

B O P I nr. 3/2005  
Formatul A4  
Coli de tipar 20,0  
Imprimat la Tipografia AGEPI