

**AGENȚIA DE STAT  
PENTRU PROPRIETATEA INTELLECTUALĂ  
CHIȘINĂU – REPUBLICA MOLDOVA**

**BULETIN OFICIAL  
DE  
PROPRIETATE INTELLECTUALĂ**

**Official Bulletin  
of Intellectual Property**

**2  
2026**

Publicat la 28 februarie 2026

# PUBLICAȚIILE AGEPI

## **Buletinul Oficial de Proprietate Intelectuală (BOPI):**

- apare din octombrie 1993, având o periodicitate lunară;
- include informații privind cererile din domeniul proprietății intelectuale depuse la AGEPI, titlurile de protecție acordate și certificatele înregistrate, modificările în statutul juridic al obiectelor de proprietate industrială, hotărârile Comisiei de contestații, deciziile instanțelor judecătorești privind litigiile în domeniul proprietății intelectuale, acte normative naționale și tratate internaționale, comunicări și alte informații de ordin general ce vizează domeniul proprietății intelectuale;
- Buletinul Oficial de Proprietate Intelectuală poate fi consultat gratuit la Agenția de Stat pentru Proprietatea Intelectuală a Republicii Moldova (AGEPI) – în sala de lectură a bibliotecii sau online pe adresa: <http://agepi.gov.md/ro/publication/48>;
- Buletinul Oficial de Proprietate Intelectuală poate fi procurat la AGEPI. Persoanele interesate pot comanda contra cost exemplare individuale pe hârtie.

## **Revista de proprietate intelectuală, știință și educație „Intellectus”:**

- apare din anul 1995, având o periodicitate semestrială;
- este o publicație științifică, recenzată, cu acces deschis, acreditată, prin Decizia Consiliului de conducere al Agenției Naționale de Asigurare a Calității în Educație și Cercetare nr. 23 din 30 septembrie 2022 cu privire la evaluarea, clasificarea și monitorizarea revistelor științifice, în categoria de clasificare B la profilurile: Științe juridice; Științe economice; Științe inginerești și tehnologii;
- abordează multilateral diverse aspecte ale proprietății intelectuale, prevederile legislației naționale și internaționale în domeniu, publică studii semnate de cercetători și inventatori din diferite domenii ale științei, economiei, educației și tehnicii.

Abonarea la publicațiile AGEPI pe suport de hârtie este nelimitată și poate fi efectuată direct la AGEPI (inclusiv prin e-mail).

## **Pentru informații detaliate privind condițiile de abonare, accesați:**

<http://agepi.gov.md/ro/services/biblioteca-pi>

**Telefon de contact:** (+373 22) 188-597

## CUPRINS

Informație generală .....	5
<b>I. Invenții .....</b>	<b>7</b>
<b>BB2A</b> Cereri de brevet european pentru care s-a solicitat validarea în Republica Moldova publicate .....	13
<b>FF4A</b> Brevete de invenție acordate .....	25
<b>FF9Y</b> Brevete de invenție de scurtă durată acordate .....	28
<b>FG9A</b> Publicarea brevetelor europene validate în Republica Moldova .....	33
<b>FG4A</b> Lista brevetelor de invenție eliberate .....	38
<b>FG9Y</b> Lista brevetelor de invenție de scurtă durată eliberate .....	38
<b>II. Soiuri de plante .....</b>	<b>40</b>
<b>BZ9E</b> Cereri de brevet pentru soi de plantă publicate .....	42
<b>FF9E</b> Brevete pentru soi de plantă acordate .....	44
<b>FG9E</b> Brevete pentru soi de plantă eliberate .....	46
<b>III. Mărci .....</b>	<b>47</b>
Cereri de înregistrare .....	50
Mărci înregistrate în baza cererilor acceptate parțial .....	125
Lista certificatelor de înregistrare a mărcilor eliberate în ianuarie 2026 .....	130
Lista mărcilor reînnoite .....	132
<b>IV. Indicații geografice, denumiri de origine, specialități tradiționale garantate .....</b>	<b>136</b>
Lista denumirilor de origine și indicațiilor geografice pentru care este solicitată protecție în Republica Moldova conform Sistemului de la Lisabona .....	137
Lista denumirilor de origine cărora le-a fost acordată protecție în Republica Moldova în ianuarie 2026, conform Aranjamentului de la Lisabona .....	138
<b>V. Design industrial (Desene și modele industriale) .....</b>	<b>139</b>
<b>BA1L</b> Cereri de înregistrare .....	142
<b>FG4L</b> Lista certificatelor de înregistrare a desenelor și modelelor industriale eliberate .....	166
<b>ND4L</b> Lista desenelor și modelelor industriale reînnoite .....	166
<b>VI. Modificări intervenite în statutul juridic al cererilor și titlurilor de protecție .....</b>	<b>167</b>
Lista modificărilor .....	168
Lista contractelor de cesiune .....	172
Lista contractelor de licență .....	175
Modificări în contractele de licență .....	175
<b>MM4A</b> Lista brevetelor de invenție a căror valabilitate a încetat înainte de termen prin neachitarea taxei (ce beneficiază de posibilitatea repunerii în drepturi) .....	175
<b>MM4A</b> Lista brevetelor de invenție a căror valabilitate a încetat înainte de termen prin neachitarea taxei, pentru care termenul de repunere în drepturi a expirat .....	176
<b>FC9Y</b> Lista cererilor de brevet de invenție de scurtă durată respinse .....	176
<b>MM9Y</b> Lista brevetelor de invenție de scurtă durată a căror valabilitate a încetat înainte de termen prin neachitarea taxei (ce beneficiază de posibilitatea repunerii în drepturi) .....	177
<b>MM9Y</b> Lista brevetelor de invenție de scurtă durată a căror valabilitate a încetat înainte de termen prin neachitarea taxei, pentru care termenul de repunere în drepturi a expirat .....	177
<b>MM4E</b> Lista brevetelor europene validate a căror valabilitate a încetat înainte de termen prin neachitarea taxei (ce beneficiază de posibilitatea repunerii în drepturi) .....	178
<b>MM4E</b> Lista brevetelor europene validate a căror valabilitate a încetat înainte de termen prin neachitarea taxei, pentru care termenul de repunere în drepturi a expirat .....	178
<b>MM9E</b> Lista brevetelor pentru soi de plantă a căror valabilitate a încetat înainte de termen prin neachitarea taxei (cu dreptul de restabilire) .....	179
Lista cererilor de înregistrare a mărcilor retrase .....	179
Lista cererilor de înregistrare a mărcilor respinse .....	179
Lista certificatelor de înregistrare a mărcilor al căror termen de valabilitate a expirat (inclusiv termenul de grație) .....	181
Lista mărcilor valabilitatea înregistrării cărora expiră în iulie 2026 .....	185
<b>FC4L</b> Lista desenelor și modelelor industriale respinse .....	191
<b>MK4L</b> Lista certificatelor de înregistrare a desenelor și modelelor industriale al căror termen de valabilitate a expirat (inclusiv termenul de grație) .....	191
<b>VII. Comisia de contestații a AGEPI .....</b>	<b>192</b>
<b>VIII. Comisia de mediere .....</b>	<b>192</b>
<b>IX. Decizii ale instanțelor judecătorești .....</b>	<b>192</b>
<b>X. Monitor .....</b>	<b>194</b>
<b>XI. Materiale de informare din domeniul proprietății intelectuale .....</b>	<b>194</b>

## CONTENTS

General information .....	5
<b>I. Inventions .....</b>	<b>7</b>
<b>BB2A</b> Published European patent applications for which validation in the Republic of Moldova has been requested .....	13
<b>FF4A</b> Granted patents for invention .....	25
<b>FF9Y</b> Granted short-term patents for invention .....	28
<b>FG9A</b> Publication of European patents validated in the Republic of Moldova .....	33
<b>FG4A</b> List of issued patents for invention .....	38
<b>FG9Y</b> List of issued short-term patents for invention .....	38
<b>II. Plant varieties .....</b>	<b>40</b>
<b>BZ9E</b> Published plant variety patent applications .....	42
<b>FF9E</b> Granted plant variety patents .....	44
<b>FG9E</b> Issued plant variety patents .....	46
<b>III. Trademarks .....</b>	<b>47</b>
Applications for registration .....	50
Trademarks registered on the basis of partially accepted applications .....	125
List of trademark registration certificates issued in January 2026 .....	130
List of renewed trademarks .....	132
<b>IV. Geographical indications, appellations of origin, traditional specialties guaranteed .....</b>	<b>136</b>
List of appellations of origin and geographical indications for which protection is sought in the Republic of Moldova under the Lisbon System .....	137
List of appellations of origin for which protection was granted in the Republic of Moldova in January 2026 under the Lisbon Agreement .....	138
<b>V. Industrial design .....</b>	<b>139</b>
<b>BA1L</b> Applications for registration .....	142
<b>FG4L</b> List of issued industrial design registration certificates .....	166
<b>ND4L</b> List of renewed industrial designs .....	166
<b>VI. Amendments made in the legal status of applications and titles of protection .....</b>	<b>167</b>
List of amendments .....	168
List of assignment agreements .....	172
List of license agreements .....	175
Amendments to license agreements .....	175
<b>MM4A</b> List of invalid patents for invention by nonpayment of fee (which benefit from the possibility of re-establishment of rights) .....	175
<b>MM4A</b> List of invalid patents for invention by nonpayment of fee, for which the term for re-establishment of the omitted term has expired .....	176
<b>FC9Y</b> List of rejected short-term patent applications .....	176
<b>MM9Y</b> List of invalid short-term patents for invention by nonpayment of fee (which benefit from the possibility of re-establishment of rights) .....	177
<b>MM9Y</b> List of invalid short-term patents for invention by nonpayment of fee, for which the term for re-establishment of the omitted term has expired .....	177
<b>MM4E</b> List of invalid validated European patents by nonpayment of fee (which benefit from the possibility of re-establishment of rights) .....	178
<b>MM4E</b> List of invalid validated European patents by nonpayment of fee, for which the term for re-establishment of the omitted term has expired .....	178
<b>MM9E</b> List of invalid plant variety patents by nonpayment of fee (with the right of revalidation) .....	179
List of withdrawn trademark applications .....	179
List of rejected trademark applications .....	179
List of trademark registration certificates the term of validity of which has expired (including the grace period) .....	181
List of trademarks the term of validity of which expires in July 2026 .....	185
<b>FC4L</b> List of rejected industrial designs .....	191
<b>MK4L</b> List of industrial design registration certificates the term of validity of which has expired (including the grace period) .....	191
<b>VII. Appeals Board of the AGEPI .....</b>	<b>192</b>
<b>VIII. Mediation Board .....</b>	<b>192</b>
<b>IX. Court decisions .....</b>	<b>192</b>
<b>X. Monitor .....</b>	<b>194</b>
<b>XI. Intellectual property information materials .....</b>	<b>194</b>

## Informație generală

Buletinul Oficial de Proprietate Intelectuală conține informații din domeniul PI.

Secțiuni speciale sunt destinate invențiilor, soiurilor de plante, mărcilor, indicațiilor geografice, denumirilor de origine, desenelor și modelelor industriale.

Persoanele interesate pot urmări regimul juridic al cererilor de solicitare a protecției, al obiectelor de proprietate industrială brevetate și înregistrate pe teritoriul Republicii Moldova.

În Buletin se publică acte oficiale, regulamente, convenții internaționale, acorduri bilaterale, norme și standarde în domeniu etc.

## General information

The Official Bulletin of Intellectual Property contains information in the field of IP.

Special sections are provided for inventions, plant varieties, trademarks, geographical indications, appellations of origin, and industrial designs.

Concerned persons can familiarize themselves with the legal regime of the applications for protection, of the industrial property objects patented and registered in the Republic of Moldova.

Official documents, regulations, international conventions, bilateral agreements, norms and standards in the field, etc., shall be published in the Bulletin.

Extras din codurile normalizate ale Organizației Mondiale a Proprietății Intelectuale  
(norma ST. 3 OMPI) referitoare la organizațiile internaționale și țările care eliberează  
sau înregistrează titluri de proprietate industrială (lista este actualizată de OMPI în 2024)

AD	Andorra	EA	Organizația Eurasiatică de Brevete (OEAB)	JP	Japonia	PH	Filipine
AE	Emiratele Arabe Unite	EC	Ecuador	KE	Kenya	PK	Pakistan
AF	Afganistan	EE	Estonia	KG	Kârgâzstan	PL	Polonia
AL	Albania	EG	Egipt	KH	Cambodgia	PT	Portugalia
AM	Armenia	EM	Oficiul Uniunii Europene pentru Proprietate Intelectuală (EUIPO)	KP	Republica Populară Democrată Coreeană	PY	Paraguay
AO	Angola	EP	Oficiul European de Brevete (OEB)	KR	Republica Coreea	QA	Qatar
AP	Organizația Regională Africană de Proprietate Intelectuală (ARIPO)	ES	Spania	KW	Kuweit	QZ	Oficiul Comunitar pentru Soiuri de Plante (Uniunea Europeană) (CPVO)
AR	Argentina	ET	Etiopia	KY	Insulele Cayman	RO	România
AT	Austria	EU	Uniunea Europeană	KZ	Kazahstan	RS	Serbia
AU	Australia	FI	Finlanda	LA	Republica Democratică Populară Laos	RU	Federația Rusă
AZ	Azerbaidjan	FK	Insulele Falkland (Malvine)	LB	Liban	RW	Rwanda
BA	Bosnia și Herțegovina	FR	Franța	LI	Liechtenstein	SA	Arabia Saudită
BD	Bangladesh	GB	Regatul Unit	LK	Sri Lanka	SE	Suedia
BE	Belgia	GE	Georgia	LR	Liberia	SG	Singapore
BF	Burkina Faso	GG	Guernsey	LS	Lesotho	SI	Slovenia
BG	Bulgaria	GH	Ghana	LT	Lituania	SK	Slovacia
BM	Insulele Bermude	GI	Gibraltar	LU	Luxemburg	SL	Sierra Leone
BN	Brunei Darussalam	GL	Groenlanda	LV	Letonia	SM	San Marino
BR	Brazilia	GM	Gambia	LY	Libia	SN	Senegal
BS	Bahamas	GN	Guineea	MA	Maroc	SO	Somalia
BT	Bhutan	GR	Grecia	MC	Monaco	SV	Salvador
BX	Oficiul din Benelux pentru Proprietate Intelectuală (BOIP)	GT	Guatemala	MD	Republica Moldova	SY	Republica Arabă Siriană
BY	Belarus	GW	Guineea-Bissau	ME	Muntenegro	TD	Ciad
CA	Canada	GY	Guyana	MG	Madagascar	TH	Thailanda
CF	Republica Centrafricană	HK	Hong Kong, China	MK	Macedonia de Nord	TJ	Tadjikistan
CG	Congo	HN	Honduras	MN	Mongolia	TM	Turkmenistan
CH	Elveția	HR	Croația	MR	Mauritania	TN	Tunisia
CI	Coasta de Fildeș	HT	Haiti	MS	Montserrat	TR	Turcia
CL	Chile	HU	Ungaria	MT	Malta	TT	Trinidad și Tobago
CM	Camerun	IB	Biroul Internațional al Organizației Mondiale de Proprietate Intelectuală (OMPI)	MU	Mauritius	TW	Taiwan Provincie Chineză
CN	China	ID	Indonezia	MV	Maldive	UA	Ucraina
CO	Columbia	IE	Irlanda	MX	Mexic	US	Statele Unite ale Americii
CR	Costa Rica	IL	Israel	MY	Malaezia	UY	Uruguay
CU	Cuba	IN	India	MZ	Mozambic	UZ	Uzbekistan
CV	Republica Capului Verde	IQ	Irak	NG	Nigeria	VC	Sfântul Vincent și Grenadinele
CY	Cipru	IR	Iran (Republica Islamică)	NI	Nicaragua	VE	Venezuela (Republica Bolivariană)
CZ	Cehia	IS	Islanda	NL	Regatul Țărilor de Jos	VG	Insulele Virgine Britanice
DE	Germania	IT	Italia	NO	Norvegia	VN	Vietnam
DK	Danemarca	JM	Jamaica	NP	Nepal	WO	Organizația Mondială de Proprietate Intelectuală (OMPI)
DO	Republica Dominicană	JO	Iordania	NZ	Noua Zeelandă	YE	Yemen
DZ	Algeria			OA	Organizația Africană de Proprietate Intelectuală (OAPI)	ZA	Africa de Sud
				OM	Oman		
				PA	Panama		
				PE	Peru		

# I

## Invenții / Inventions

**P**rotecția juridică a invențiilor în Republica Moldova se asigură în temeiul Legii nr. 50/2008 privind protecția invențiilor.

În conformitate cu Legea, brevetele de invenție sunt eliberate de AGEPI și certifică prioritatea, calitatea de autor și dreptul exclusiv al titularilor de brevete asupra invențiilor. O invenție este brevetabilă dacă este nouă, implică o activitate inventivă și este susceptibilă de aplicare industrială.

Cererea de brevet se depune la AGEPI de către orice persoană care dispune de dreptul de a solicita brevet, personal sau prin reprezentant, și trebuie să includă documentele prevăzute la art. 33 din Lege.

În prezenta Secțiune se publică datele referitoare la cererile de brevet de invenție, brevetele și brevetele de scurtă durată acordate, în special datele bibliografice, rezumatele și, după caz, materialele grafice ale acestora, datele bibliografice referitoare la cererile de brevet european pentru care se solicită validarea în Republica Moldova și la brevetele europene validate, precum și listele brevetelor și brevetelor de scurtă durată eliberate.

**L**egal protection of inventions in the Republic of Moldova shall be afforded on the basis of the Law No 50/2008 on the Protection of Inventions.

In accordance with this Law, patents for invention shall be granted by the AGEPI and shall certify the priority, the authorship and the exclusive right of patent owners in the inventions. An invention may be patented if it is new, if it involves an inventive step and if it is susceptible of industrial application.

The patent application shall be filed with the AGEPI, directly or through a representative, by any person entitled to apply for a patent, and shall contain the documents provided for in Art. 33 of the Law.

Data on patent applications, granted patents and short-term patents for invention, particularly bibliographic data, abstracts and, where appropriate, graphic materials thereof, bibliographic data on European patent applications for which validation in the Republic of Moldova is requested and on validated European patents, and lists of issued patents and short-term patents for invention shall be published in this Section.

**CODURILE INID ÎN BAZA NORMEI OMPI ST.9  
PENTRU IDENTIFICAREA DATELOR BIBLIOGRAFICE REFERITOARE  
LA DOCUMENTELE DE BREVET, PUBLICATE DE AGEPI**

**INID CODES FOR THE IDENTIFICATION BIBLIOGRAPHIC DATA  
IN PATENT DOCUMENTS PUBLISHED BY AGEPI,  
ACCORDING TO WIPO STANDARD ST.9**

- (11) Numărul titlului de protecție  
Number of the title of protection
- (12) Denumirea tipului de document  
Designation of the kind of document
- (13) Codul tipului de document conform normei ST.16 OMPI  
Kind-of-document code according to WIPO Standard ST.16
- (15) Informații privind corectarea sau modificarea documentului  
Document correction or modification information
- (21) Numărul de depozit  
Number assigned to the application
- (22) Data de depozit  
Date of filing the application
- (23) Data priorității de expoziție  
Date of exhibition priority
- (31) Numărul cererii prioritare  
Number assigned to priority application
- (32) Data de depozit a cererii prioritare  
Date of filing of priority application
- (33) Țara cererii prioritare, codul conform normei ST.3 OMPI  
Country of the priority application, code according to WIPO Standard ST.3
- (41) Data publicării cererii: numărul BOPI, anul  
Date of publication of the application: number of BOPI, year
- (45) Data publicării hotărârii de acordare a titlului de protecție: numărul BOPI, anul  
Date of publication of the decision of grant of the title of protection: number of BOPI, year
- (46) Data publicării traducerii revendicărilor cererii de brevet european  
Date of publication of the translation of the claims of an European patent application  
Data publicării traducerii revendicărilor modificate  
Date of publication of the translation of the amended claims
- (47) Data eliberării titlului de protecție: numărul BOPI, anul  
Date of issuance of the title of protection: number of BOPI, year
- (48) Data publicării documentului corectat sau modificat  
Date of publication of a corrected or modified document
- (49) Data publicării traducerii fasciculului de brevet european validat  
Date of publication of the translation of the validated European patent specification  
Data publicării traducerii fasciculului de brevet european validat menținut în forma modificată  
Date of publication of the translation of the validated European patent specification maintained in its amended form

- (51) Clasificarea Internațională de Brevete  
International Patent Classification
- (54) Titlul invenției sau denumirea soiului de plantă  
Title of the invention or name of the plant variety
- (56) Lista documentelor referitoare la stadiul anterior  
List of prior art documents
- (57) Rezumatul sau revendicările  
Abstract or claims
- (62) Numărul și data depozitului cererii anterioare din care prezentul document este divizionar  
Number and filing date of the earlier application from which the present patent document has been divided up
- (67) Numărul cererii transformate și data transformării  
Number of converted patent application and date of conversion
- (68) Numărul și data de publicare a brevetului de bază pentru certificatul suplimentar de protecție  
Number and publication date of the basic patent for the supplementary protection certificate
- (71) Numele solicitantului (solicitanților), codul țării conform normei ST.3 OMPI  
Name(s) of applicant(s), code of the country according to WIPO Standard ST.3
- (72) Numele inventatorului (inventatorilor) sau amelioratorului (amelioratorilor), codul țării conform normei ST.3 OMPI  
Name(s) of inventor(s) or breeder(s), code of the country according to WIPO Standard ST.3
- (73) Numele sau denumirea titularului (titularilor), codul țării conform normei ST.3 OMPI  
Name(s) of owner(s), code of the country according to WIPO Standard ST.3
- (74) Numele mandatarului autorizat  
Name of patent attorney
- (80) Data publicării de către OEB a mențiunii acordării brevetului european  
Date of publication of the mention of the grant of the European patent by the EPO  
Data publicării de către OEB a mențiunii privind menținerea brevetului european în forma modificată  
Date of publication of the mention of the grant of the European patent by the EPO in its amended form
- (82) Data publicării solicitării de validare a brevetului european  
Date of publication of the request for validation of the European patent
- (85) Data deschiderii fazei naționale în conformitate cu PCT  
Date of commencement of the national phase pursuant to PCT
- (86) Cerere internațională (PCT): numărul și data de depozit  
PCT international application: number and filing date
- (87) Publicarea cererii internaționale (PCT) sau cererii comunitare pentru soi de plantă (EC): numărul și data  
Publication of the PCT international application or the community plant variety application (EC): number and date
- (92) Numărul și data primei autorizații de lansare pe piață în Republica Moldova a produsului medicamentos sau fitofarmaceutic  
Number and date of the first national authorization to place the medicinal or phytopharmaceutical product on the market in the Republic of Moldova
- (94) Data expirării termenului de valabilitate a certificatului suplimentar de protecție  
Date of expiry of the term of validity of the supplementary protection certificate
- (95) Denumirea produsului protejat printr-un brevet de bază pentru care a fost cerut sau eliberat certificatul suplimentar de protecție  
Name of the product protected by a basic patent and in respect of which the supplementary protection certificate has been applied for or issued

- (96) Numărul cererii și data de depozit a cererii de brevet european  
Number and filing date of the European patent application
- (97) Numărul și data publicării de către OEB a cererii de brevet european  
Number and date of publication of the European patent application by the EPO

**CODURILE PENTRU IDENTIFICAREA DIFERITELOR TIPURI  
DE DOCUMENTE DE BREVET ÎN BAZA NORMEI OMPI ST.16,  
PUBLICATE DE AGEPI**

**CODES FOR THE IDENTIFICATION OF DIFFERENT KINDS  
OF PATENT DOCUMENTS ACCORDING TO WIPO  
STANDARD ST.16, PUBLISHED BY AGEPI**

**1.1 CODURILE PENTRU DOCUMENTELE DE BREVET DE INVENȚIE  
CODES FOR PATENT DOCUMENTS**

- A0** – cerere de brevet de invenție publicată înainte de termenul legal de 18 luni de la data de depozit sau data priorității recunoscute  
– patent application published before the established term of 18 months after the filing date or recognized priority date
- A1** – cerere de brevet de invenție publicată în termenul legal, împreună cu raportul de documentare  
– patent application published within the established term with a search report
- A2** – cerere de brevet de invenție publicată în termenul legal, fără raportul de documentare  
– patent application published within the established term without a search report
- A3** – raport de documentare al cererii de brevet de invenție (publicat ulterior publicării cererii)  
– search report of a patent application (published after publication of the application)
- A8** – cerere de brevet de invenție publicată cu corecturi sau modificări în pagina de capăt (bibliografică) a documentului  
– patent application published with corrected or modified first page of the document
- A9** – cerere de brevet de invenție cu corecturi sau modificări ale oricărei părți a documentului  
– patent application with corrections or amendments to any part of the document
- B1** – brevet de invenție acordat  
– granted patent for invention
- B2** – brevet de invenție acordat, amendat în urma procedurilor de opoziție  
– granted patent for invention, amended after opposition procedures
- B8** – brevet de invenție acordat, cu corecturi sau modificări în pagina de capăt (bibliografică) a documentului  
– granted patent for invention with corrected or modified first page of the document
- B9** – brevet de invenție acordat, cu corecturi sau modificări ale oricărei părți a documentului  
– granted patent for invention with corrections or amendments to any part of the document
- C1** – brevet de invenție eliberat  
– issued patent for invention
- C3** – brevet de invenție eliberat, amendat în urma procedurilor de limitare sau anulare  
– issued patent for invention, amended after limitation or cancellation procedures
- C8** – brevet de invenție eliberat, cu corecturi sau modificări în pagina de capăt (bibliografică) a documentului  
– issued patent for invention with corrections or amendments to the front (bibliographic) page of the document
- C9** – brevet de invenție eliberat, cu corecturi sau modificări ale oricărei părți a documentului  
– issued patent for invention with corrections or amendments to any part of the document

- T1** – traducerea revendicărilor cererii de brevet european  
– translation of the claims of a European patent application
- T2** – traducerea fasciculului de brevet european validat  
– translation of the validated European patent specification
- T3** – traducerea fasciculului de brevet european validat menținut în forma modificată  
– translation of the validated European patent specification maintained in its amended form
- T4** – traducerea fasciculului de brevet european validat menținut în forma limitată  
– translation of the validated European patent specification maintained in limited form
- T8** – traducerea corectată a fasciculului de brevet european validat cu corecturi în pagina de capăt (bibliografică) a documentului  
– corrected translation of the validated European patent specification with corrections to the front (bibliographic) page of the document
- T9** – traducerea corectată a fasciculului de brevet european validat cu corecturi ale oricărei părți a documentului  
– corrected translation of the validated European patent specification with corrections to any part of the document

## **1.2 CODURILE PENTRU DOCUMENTELE DE BREVET DE INVENȚIE DE SCURTĂ DURATĂ CODES FOR SHORT-TERM PATENT DOCUMENTS**

- U0** – cerere de brevet de invenție de scurtă durată publicată înainte de termenul legal de 18 luni de la data de depozit sau data priorității recunoscute  
– short-term patent application published before the established term of 18 months after the filing date or recognized priority date
- U1** – cerere de brevet de invenție de scurtă durată publicată la termen, împreună cu raportul de documentare  
– short-term patent application published within the established term together with a search report
- U2** – cerere de brevet de invenție de scurtă durată publicată la termen, fără raportul de documentare  
– short-term patent application published within the established term without a search report
- U3** – raport de documentare al unei cereri de brevet de invenție de scurtă durată (publicat ulterior publicării cererii)  
– search report of a short-term patent application (published after publication of the application)
- Y** – brevet de invenție de scurtă durată acordat  
– granted short-term patent for invention
- Y3** – brevet de invenție de scurtă durată acordat, amendat în urma procedurii de opoziție  
– granted short-term patent for invention, amended after opposition procedure
- Y8** – brevet de invenție de scurtă durată acordat, cu corecturi sau modificări în pagina de capăt (bibliografică) a documentului  
– granted short-term patent for invention with corrections or amendments to the front (bibliographic) page of the document
- Y9** – brevet de invenție de scurtă durată acordat, cu corecturi sau modificări ale oricărei părți a documentului  
– granted short-term patent for invention with corrections or amendments to any part of the document
- Z** – brevet de invenție de scurtă durată eliberat  
– issued short-term patent for invention
- Z4** – brevet de invenție de scurtă durată eliberat, amendat în urma procedurilor de limitare sau de anulare  
– issued short-term patent for invention, amended after limitation or cancellation procedures
- Z5** – brevet de invenție de scurtă durată prelungit  
– extended short-term patent for invention
- Z6** – brevet de invenție de scurtă durată prelungit, amendat în urma procedurii de prelungire  
– extended short-term patent for invention, amended after extension procedure
- Z8** – brevet de invenție de scurtă durată eliberat sau prelungit, cu corecturi sau modificări în pagina de capăt (bibliografică) a documentului

- issued or extended short-term patent for invention with corrections or amendments to the front (bibliographic) page of the document
- Z9** – brevet de invenție de scurtă durată eliberat sau prelungit, cu corecturi sau modificări ale oricărei părți
- issued or extended short-term patent for invention with corrections or amendments to any part of the document

**CODURILE OMPI PENTRU CODIFICAREA TITLURILOR INFORMAȚIILOR  
REFERITOARE LA INVENȚII, PUBLICATE ÎN BULETINUL OFICIAL  
DE PROPRIETATE INTELECTUALĂ CONFORM NORMEI ST.17**

**WIPO CODES ON CODING OF HEADINGS OF ANNOUNCEMENTS CONCERNING  
INVENTIONS MADE IN THE OFFICIAL BULLETIN OF INTELLECTUAL PROPERTY  
IN ACCORDANCE WITH THE STANDARD ST.17**

- BB1A** Cereri de brevet de invenție publicate  
Published patent applications
- BB1Y** Cereri de brevet de invenție de scurtă durată publicate  
Published short-term patent applications
- BB2A** Cereri de brevet european pentru care s-a solicitat validarea în Republica Moldova publicate  
Published European patent applications for which validation in the Republic of Moldova has been requested
- FF4A** Brevete de invenție acordate  
Granted patents for invention
- FF9Y** Brevete de invenție de scurtă durată acordate  
Granted short-term patents for invention
- FG9A** Publicarea brevetelor europene validate în Republica Moldova  
Publication of European patents validated in the Republic of Moldova
- FA9A** Lista cererilor de brevet de invenție retrase  
List of withdrawn patent applications
- FC9A** Lista cererilor de brevet de invenție respinse  
List of rejected patent applications
- FG4A** Lista brevetelor de invenție eliberate  
List of issued patents for invention
- FG9Y** Lista brevetelor de invenție de scurtă durată eliberate  
List of issued short-term patents for invention
- FA9Y** Lista cererilor de brevet de invenție de scurtă durată retrase  
List of withdrawn short-term patent applications
- FC9Y** Lista cererilor de brevet de invenție de scurtă durată respinse  
List of rejected short-term patent applications
- FC9E** Lista cererilor de publicare a traducerii fasciculului de brevet european respinse  
List of rejected applications for the publication of the translation of the European patent specification
- MM4A** Decăderi din drepturile ce decurg din brevet de invenție  
Forfeiture of rights deriving from the patent for invention
- MK4A** Lista brevetelor de invenție a căror durată de valabilitate a expirat  
List of expired patents for invention
- HC4A** Brevete de invenție acordate, cu corecturi sau modificări în pagina de capăt (bibliografică) a documentului  
Granted patents for invention with corrected or modified first page of the document

- MM9Y** Decăderi din drepturile ce decurg din brevet de invenție de scurtă durată  
Forfeiture of rights deriving from the short-term patent for invention
- ND4Y** Lista brevetelor de invenție de scurtă durată al căror termen de valabilitate a fost prelungit  
List of short-term patents for invention whose term of validity has been extended
- MK4Y** Lista brevetelor de invenție de scurtă durată a căror valabilitate a expirat  
List of short-term patents for invention whose term of validity has been expired
- ML9Y** Lista cererilor de prelungire a termenului de valabilitate a brevetului de invenție de scurtă durată respinse  
List of refused applications for extension of the term of validity of a short-term patent
- TC9Y** Lista brevetelor de invenție de scurtă durată eliberate, cu corecturi sau modificări în pagina de capăt (bibliografică) a documentului  
List of issued short-term patents for invention with corrected or modified first page of the document
- TH4A** Publicarea traducerii corectate a fasciculului de brevet european validat în Republica Moldova  
Publication of the corrected translation of the European patent specification validated in the Republic of Moldova
- LD4E** Publicarea traducerii fasciculului de brevet european validat în Republica Moldova menținut în forma limitată  
Publication of the translation of the European patent specification validated in the Republic of Moldova, maintained in limited form

**SECȚIUNILE CLASIFICĂRII INTERNAȚIONALE DE BREVETE (CIB)**  
**INTERNATIONAL PATENT CLASSIFICATION SECTIONS (IPC)**  
**РАЗДЕЛЫ МЕЖДУНАРОДНОЙ ПАТЕНТНОЙ КЛАССИФИКАЦИИ (МПК)**

- |  |   |
|--|---|
| <b>A</b> NECESITĂȚI CURENTE ALE VIEȚII<br>HUMAN NECESSITIES                              | <b>E</b> CONSTRUCȚII FIXE<br>FIXED CONSTRUCTIONS  |
| <b>B</b> TEHNICI INDUSTRIALE DIVERSE<br>TRANSPORT PERFORMING<br>OPERATIONS. TRANSPORTING | <b>F</b> MECANICĂ. ILUMINAT. ÎNCĂLZIRE. ARMAMENT.<br>EXPLOZIVE<br>MECHANICAL ENGINEERING. LIGHTING. HEATING.<br>WEAPONS. BLASTING |
| <b>C</b> CHIMIE ȘI METALURGIE<br>CHEMISTRY. METALLURGY                                   | <b>G</b> FIZICĂ<br>PHYSICS  |
| <b>D</b> TEXTILE ȘI HÂRTIE<br>TEXTILES. PAPER  | <b>H</b> ELECTRICITATE<br>ELECTRICITY   |

**BB2A Cereri de brevet european  
pentru care s-a solicitat validarea  
în Republica Moldova publicate /  
Published European patent applications  
for which validation in the Republic  
of Moldova has been requested**

**A** GEPI publică fiecare solicitare de validare după informarea de către OEB privind achitarea taxei stabilite pentru validare, dar nu înainte de expirarea unui termen de 18 luni de la data depunerii sau, dacă o prioritate a fost revendicată, de la data celei mai vechi priorități. O cerere de brevet european, pentru care s-a plătit taxa de validare, și un brevet european validat vor avea aceleași efecte ca și o cerere de brevet sau un brevet în conformitate cu Legea nr. 50/2008 privind protecția invențiilor.

**A** GEPI shall publish any request for validation after it has been informed by the EPO that the prescribed validation fee has been paid, but not before the expiry of a time limit of 18 months from the filing date or, if priority has been claimed, the earliest priority date. A European patent application for which the validation fee has been paid and a validated European patent shall have the same effects as a patent application and a patent in accordance with the Law No 50/2008 on the Protection of Inventions.

(21) e 2026 0059 (13) A1  
 (51) Int.Cl.: G09F 7/18 (2006.01.01)  
           G09F 15/00 (2006.01.01)  
 (96) 24152651.6, 2024.01.18  
 (97) 4567775, 2025.06.11  
 (31) 44702623  
 (32) 2023.12.07  
 (33) PL  
 (71) FLAGOWA KRAINA SPÓLKA Z  
       OGRANICZONA ODPOWIEDZIALNOSCIA, PL  
 (72) LENCZYK Leszek, PL  
 (54) Ramă publicitară montată cu umplutură de  
       ramă publicitară

(21) e 2026 0062 (13) A1  
 (51) Int.Cl.: G06Q 20/20 (2012.01.01)  
           G06Q 20/40 (2012.01.01)  
           G06Q 20/38 (2012.01.01)  
 (96) 24217444.9, 2024.12.04  
 (97) 4567703, 2025.06.11  
 (31) 202300026034; 13532023  
 (32) 2023.12.05; 2023.12.05  
 (33) IT; CH  
 (71) CORNÈR BANCA SA, CH  
 (72) MARCHETTO Jarno, CH  
 (54) Metodă de asociere electronică între ele-  
       mente și sisteme de plată

(21) e 2026 0060 (13) A1  
 (51) Int.Cl.: C07K 16/18 (2006.01.01)  
           G01N 33/68 (2006.01.01)  
           A61P 21/00 (2006.01.01)  
           A61P 21/02 (2006.01.01)  
           A61P 25/00 (2006.01.01)  
           A61P 25/28 (2006.01.01)  
           A61P 43/00 (2006.01.01)  
 (96) 24192932.2, 2016.06.02  
 (97) 4465050, 2024.11.20  
 (31) 201562171693P  
 (32) 2015.06.05  
 (33) US  
 (71) GENENTECH, INC., US; AC IMMUNE SA, CH  
 (72) ADOLFSSON Oskar, CH; AYALON Gai, US;  
       DI CARA Danielle Marie, US  
 (54) Anticorpi anti-Tau și procedee de utilizare

(21) e 2026 0063 (13) A1  
 (51) Int.Cl.: A61K 31/198 (2006.01.01)  
           A61K 38/05 (2006.01.01)  
           A61P 1/16 (2006.01.01)  
           A61P 13/12 (2006.01.01)  
           A61K 9/00 (2006.01.01)  
           A61M 1/28 (2006.01.01)  
           A61P 9/00 (2006.01.01)  
 (96) 24707801.7, 2024.03.01  
 (87) WO 2024/184220, 2024.09.12  
 (31) 23159875  
 (32) 2023.03.03  
 (33) EP  
 (71) ZYTOPROTEC FLEXIBLE  
       KAPITALGESELLSCHAFT, AT  
 (72) AUFRICHT Christoph, AT; EIBENSTEINER  
       Fabian, AT; HERZOG Rebecca, AT;  
       KRATOCHWILL Klaus, AT  
 (54) Agenți aminoacizi protectori pentru utilizare  
       în dializa peritoneală

(21) e 2026 0061 (13) A1  
 (51) Int.Cl.: B27L 5/00 (2006.01.01)  
           B27K 5/02 (2006.01.01)  
           B41M 1/38 (2006.01.01)  
           B41M 7/00 (2006.01.01)  
 (96) 24217172.6, 2024.12.03  
 (97) 4566779, 2025.06.11  
 (31) 202300026091  
 (32) 2023.12.06  
 (33) IT  
 (71) ALPI S.P.A., IT  
 (72) VICARIO Gianpaolo, IT; LELLI Marco, IT  
 (54) Procedeu de producere a foilor de lemn  
       multistratificate care reproduc textura lem-  
       nului natural

(21) e 2026 0064 (13) A1  
 (51) Int.Cl.: A61K 31/192 (2006.01.01)  
           A61P 1/16 (2006.01.01)  
           A61K 9/20 (2006.01.01)  
 (96) 24708235.7, 2024.03.05  
 (87) WO 2024/184365, 2024.09.12  
 (31) 23305292  
 (32) 2023.03.06  
 (33) EP  
 (71) GENFIT, FR  
 (72) ROUDOT Alice, FR; JOISSAINS Marie-  
       Jeanne, FR

(54) **Forme medicamentoase solide de elafibranor**

(21) **e 2026 0065 (13) A1**

(51) **Int.Cl.: A61K 47/54 (2017.01.01)  
A61P 3/10 (2006.01.01)**

(96) 24708468.4, 2024.03.05

(87) WO 2024/184352, 2024.09.12

(31) 23160259; 23203738

(32) 2023.03.06; 2023.10.16

(33) EP; EP

(71) ASCENDIS PHARMA A/S, DK

(72) SPROGØE Kennett, DK; BISEK Nicola, DE; WEISBROD Samuel, DE

(54) **Compuși medicamentoși care conțin fragmente de legare a albuminei**

(21) **e 2026 0066 (13) A1**

(51) **Int.Cl.: F01N 1/16 (2006.01.01)  
F01N 1/18 (2006.01.01)  
F01N 13/18 (2010.01.01)  
F02D 9/04 (2006.01.01)  
F02D 9/10 (2006.01.01)  
F02M 26/54 (2016.01.01)  
F02M 26/67 (2016.01.01)  
F02M 26/70 (2016.01.01)  
F16D 3/04 (2006.01.01)  
F16D 3/12 (2006.01.01)  
F16D 3/10 (2006.01.01)  
F16D 3/52 (2006.01.01)  
F16K 31/04 (2006.01.01)**

(96) 24708496.5, 2024.03.06

(87) WO 2024/184399, 2024.09.12

(31) 23160296

(32) 2023.03.06

(33) EP

(71) AKRAPOVIC D.D., SI

(72) PENCA Jure, SI; AKRAPOVIC Igor, SI; VEBER Bostjan, SI

(54) **Dispozitiv de cuplare, sistem de supape și procedeu de operare a sistemului de supape**

(21) **e 2026 0067 (13) A1**

(51) **Int.Cl.: C04B 7/43 (2006.01.01)  
C04B 20/04 (2006.01.01)  
C04B 28/02 (2006.01.01)  
C04B 28/04 (2006.01.01)**

**C04B 28/06 (2006.01.01)**

(96) 24710522.4, 2024.03.07

(87) WO 2024/184851, 2024.09.12

(31) 23160426

(32) 2023.03.07

(33) EP

(71) KARTULI CEMENT LLC, GE

(72) SADUNISHVILI Zaal, GE; KITRIASHVILI Mikheil, GE; ADUASHVILI Zakaria, GE; ROBAKIDZE Teona, GE; GURASPASHVILI Giorgi, GE; MENABDISHVILI Zurab, GE; JAVAKHISHVILI Ivane, GE; CHKHEIDZE Vakhtang, GE; GOCHITASHVILI Kakha, GE; KESAURI Neli, GE

(54) **Procedeu și instalație pentru producerea cimentului compozit și ciment compozit**

(21) **e 2026 0068 (13) A1**

(51) **Int.Cl.: A61P 15/00 (2006.01.01)  
A61K 31/47 (2006.01.01)  
A61P 15/08 (2006.01.01)  
C07D 471/04 (2006.01.01)**

(96) 24710693.3, 2024.03.07

(87) WO 2024/184461, 2024.09.12

(31) 202363450847P; 202363606514P

(32) 2023.03.08; 2023.12.05

(33) US; US

(71) FERRING B.V., NL

(72) TURNBULL Philip Stewart, US; ZHU Zhaoning, US; STALEWSKI Jacek, US; GILLARD Rachel Marie, US; BULLESS Theodore Henry Noah, GB; CARTER Tom Scott, GB; FAULKNER Adele, GB; GREENAWAY Catherine Jane, GB; LECCI Cristina, GB; MILLS Matthew Robert, GB; SALAS Carlos Arróniz, GB

(54) **Modulatori micromoleculari ai receptorului FSH**

(21) **e 2026 0069 (13) A1**

(51) **Int.Cl.: E01F 7/04 (2006.01.01)**

(96) 24714568.3, 2024.03.04

(87) WO 2024/189458, 2024.09.19

(31) 202300004578

(32) 2023.03.10

(33) IT

(71) OFFICINE MACCAFERRI S.P.A., IT

(72) GAGLIARDI Antoine, IT

(54) **Grilă metalică de înaltă rezistență pentru îngrădire și protecție și mașină pentru producerea acesteia**

(21) **e 2026 0070 (13) A1**

(51) **Int.Cl.:** **A61K 39/395** (2006.01.01)  
**C07K 16/24** (2006.01.01)  
**A61P 17/00** (2006.01.01)

(96) 24714725.9, 2024.03.05

(87) WO 2024/186796, 2024.09.12

(31) 202363489029P

(32) 2023.03.08

(33) US

(71) DERMIRA, INC., US

(72) ATWATER Amber, US; MESKIMEN Eric R., US; PILLAI Sreekumar, US; RUEDA Maria Jose, US

(54) **Anticorpi anti-IL-13 pentru tratamentul dermatitei atopice**

(21) **e 2026 0071 (13) A1**

(51) **Int.Cl.:** **C12N 5/0783** (2010.01.01)  
**A61K 39/00** (2006.01.01)  
**A61P 35/00** (2006.01.01)

(96) 24715052.7, 2024.03.07

(87) WO 2024/186971, 2024.09.12

(31) 202363450538P

(32) 2023.03.07

(33) US

(71) INTELLIA THERAPEUTICS, INC., US

(72) SCHULTES Birgit, US; ZHANG Qingzhan, US

(54) **Compoziții de CISH și procedee de imunoterapie**

(21) **e 2026 0072 (13) A1**

(51) **Int.Cl.:** **A61K 31/403** (2006.01.01)  
**A61P 25/02** (2006.01.01)  
**A61P 25/04** (2006.01.01)  
**A61P 29/00** (2006.01.01)  
**C07D 209/52** (2006.01.01)

(96) 24715397.6, 2024.03.06

(87) WO 2024/191686, 2024.09.19

(31) 202363489563P

(32) 2023.03.10

(33) US

(71) ELI LILLY AND COMPANY, US

(72) KIELBASA William Brian, US; MONK Scott Alan, US; PEARLMAN Eric Michael, US; REMICK David Michael, US; RIZZO John Robert, US

(54) **Procedee de obținere și regimuri de dozare pentru utilizarea agoniștilor SSTR4 și a sărurilor acestora**

(21) **e 2026 0073 (13) A1**

(51) **Int.Cl.:** **C07K 16/24** (2006.01.01)  
**A61P 1/04** (2006.01.01)  
**A61K 39/00** (2006.01.01)

(96) 24717462.6, 2024.03.08

(87) WO 2024/191771, 2024.09.19

(31) 202363489634P; 202363511264P

(32) 2023.03.10; 2023.06.30

(33) US; US

(71) ELI LILLY AND COMPANY, US

(72) FRIEDRICH Stuart William, US; KOMOCSAR Wendy Jo, US; LARKIN Amy E, US

(54) **Metode de tratament al colitei ulcerative**

(21) **e 2026 0074 (13) A1**

(51) **Int.Cl.:** **C07D 471/20** (2006.01.01)  
**C07D 491/22** (2006.01.01)  
**C07D 519/00** (2006.01.01)  
**C07F 9/28** (2006.01.01)  
**A61P 35/00** (2006.01.01)  
**A61K 31/527** (2006.01.01)  
**A61K 31/662** (2006.01.01)

(96) 24719330.3, 2024.03.07

(87) WO 2024/187049, 2024.09.12

(31) 202363450845P; 202363457981P;  
202363528938P; 202463557025P

(32) 2023.03.08; 2023.04.07; 2023.07.26;  
2024.02.23

(33) US; US; US; US

(71) SYNNOVATION THERAPEUTICS, INC., US

(72) YANG Jeffrey, US; BAI Yu, US; HE Chunhong, US; ZHOU Fei, US; YOU Lin, US; MUKAI Ken, US; ZHENG Hewen, US; LI Yu, US; ZHANG Fenglei, US; QI Chao, US; WU Liangxing, US; YAO Wenqing, US

(54) **Compuși heterociclici în calitate de inhibitori ai WRN**

- (21) **e 2026 0075** (13) **A1**  
 (51) **Int.Cl.:** **B32B 17/10** (2006.01.01)  
**C08F 255/02** (2006.01.01)  
**C08F 265/06** (2006.01.01)  
**C08F 2/48** (2006.01.01)  
**C09K 3/10** (2006.01.01)  
**C08F 299/00** (2006.01.01)  
**E06B 3/663** (2006.01.01)
- (96) 24721668.2, 2024.04.25  
 (87) WO 2024/223730, 2024.10.31  
 (31) 202305324  
 (32) 2023.04.25  
 (33) BE  
 (71) TENACHEM, LV; SOUDAL NV, BE  
 (72) JAUNBERGS Janis, LV; FORIER Bart Francois Martin, BE; UMBRASKO Juris, LV; BARTHOLOMEEUSEN Evelyne, BE  
 (54) **Etanșor de margine pentru fabricarea geamului termoizolant cu două sau mai multe straturi sau a modulelor solare care conține o compoziție de etanșare acrilică fotopolimerabilă în calitate de etanșor secundar**
- 
- (21) **e 2026 0076** (13) **A1**  
 (51) **Int.Cl.:** **A61K 38/17** (2006.01.01)  
**A61K 38/18** (2006.01.01)  
**C07K 14/71** (2006.01.01)  
**C07K 19/00** (2006.01.01)
- (96) 24767546.5, 2024.01.29  
 (87) WO 2024/186418, 2024.09.12  
 (31) 202363451198P  
 (32) 2023.03.09  
 (33) US  
 (71) MERCK SHARP & DOHME LLC, US  
 (72) SADINENI Vikram, US; BHIWANKAR Meena Nikhil, US; LIU Xiaoqing, US  
 (54) **Formulări care conțin variante de polipeptidă ActRIIa**
- 
- (21) **e 2026 0077** (13) **A1**  
 (51) **Int.Cl.:** **A61K 39/00** (2006.01.01)  
**A61K 48/00** (2006.01.01)  
**C12N 15/10** (2006.01.01)  
**C12N 15/11** (2006.01.01)  
**C12N 15/86** (2006.01.01)
- (96) 24767806.3, 2024.03.06  
 (87) WO 2024/186940, 2024.09.12  
 (31) 202363488627P; 202363498902P  
 (32) 2023.03.06; 2023.04.28
- (33) US; US  
 (71) GENERAL MEDICINES INC., US  
 (72) SIMS Joshua Joyner, US  
 (54) **Optimizarea codonilor și procedee de utilizare a acestora**
- 
- (21) **e 2026 0078** (13) **A1**  
 (51) **Int.Cl.:** **A61K 38/18** (2006.01.01)  
**A61K 47/10** (2017.01.01)  
**A61K 47/12** (2006.01.01)  
**A61K 47/18** (2017.01.01)  
**A61K 47/26** (2006.01.01)  
**A61P 9/12** (2006.01.01)  
**C07K 14/71** (2006.01.01)  
**C07K 16/46** (2006.01.01)  
**C07K 19/00** (2006.01.01)
- (96) 24767837.8, 2024.03.07  
 (87) WO 2024/186990, 2024.09.12  
 (31) 202363451195P; 202463626394P  
 (32) 2023.03.09; 2024.01.29  
 (33) US; US  
 (71) MERCK SHARP & DOHME LLC, US  
 (72) PANCHAL Jainik P., US; XU Jun, US; PIERSON Nicholas A., US; PAVON Jorge Alex, US; SONG Jing, US; MCCOY Mark A., US; GILES Morgan B., US; RAMAN Nisha, US  
 (54) **Formulări care conțin variante de proteină ActRIIa**
- 
- (21) **e 2026 0079** (13) **A1**  
 (51) **Int.Cl.:** **C07K 16/28** (2006.01.01)  
**C07K 16/30** (2006.01.01)  
**C07K 16/46** (2006.01.01)  
**C12N 15/13** (2006.01.01)  
**C12N 15/63** (2006.01.01)  
**A61K 39/395** (2006.01.01)  
**A61P 35/00** (2006.01.01)
- (96) 24771284.7, 2024.03.07  
 (87) WO 2024/191322, 2024.09.19  
 (31) 2023105614  
 (32) 2023.03.10  
 (33) RU  
 (71) JOINT STOCK COMPANY "BIOCAD", RU  
 (72) BELIASNIKOVA Alina Valerevna, RU; FILINA Valentina Yurevna, RU; IVANOVA Anastasiya Andreevna, RU; KYTMANOVA Olga Leonidovna, RU; LEGOTSKII Sergei Aleksandrovich, RU; KRAT Sergei Mikhailovich, RU; MOROZOV Dmitry Valentinovich, RU

(54) **Anticorp bispecific izolat care se leagă specific de CD3 și antigenul tumoral și utilizarea acestuia**

(21) **e 2026 0080 (13) A1**

(51) **Int.Cl.:** **C23C 16/02** (2006.01.01)  
**C23C 16/06** (2006.01.01)  
**C23C 16/40** (2006.01.01)  
**C23C 16/455** (2006.01.01)

(96) 24020281.2, 2024.08.30

(97) 4570944, 2025.06.18

(31) 44595323

(32) 2023.08.30

(33) PL

(71) UNIWERSYTET MIKOLAJA KOPERNIKA W TORUNIU, PL

(72) POMASTOWSKI Pawel, PL; RADTKE Aleksandra, PL; PISZCZEK Piotr, PL; SAGANDYKOVA Gulyaim, PL

(54) **Procedeu de obținere a plăcilor cu nanostraturi de oxid de aluminiu (III) și aplicarea nanostraturilor placate cu oxid de aluminiu (III)**

(21) **e 2026 0081 (13) A1**

(51) **Int.Cl.:** **A46B 5/00** (2006.01.01)

(96) 24189941.8, 2024.07.22

(97) 4578336, 2025.07.02

(31) 202318400788

(32) 2023.12.29

(33) US

(71)(72) GUZMÁN-LUGO Eulogio A., PR

(54) **Perii ergonomice, flexibile și reglabile**

(21) **e 2026 0082 (13) A1**

(51) **Int.Cl.:** **C07K 16/28** (2006.01.01)  
**A61P 35/00** (2006.01.01)

(96) 24712960.4, 2024.03.12

(87) WO 2024/189544, 2024.09.19

(31) 202363451781P; 202363459857P

(32) 2023.03.13; 2023.04.17

(33) US; US

(71) JANSSEN BIOTECH, INC., US

(72) CURTIN Joshua, US; BAIG Mahadi, US

(54) **Terapii combinate cu anticorpi bispecifici anti-EGFR/c-Met și anticorpi anti-PD-1**

(21) **e 2026 0083 (13) A1**

(51) **Int.Cl.:** **B63C 9/01** (2006.01.01)  
**B63C 9/18** (2006.01.01)  
**B63C 9/20** (2006.01.01)  
**B64C 39/02** (2023.01.01)  
**B64U 10/14** (2023.01.01)  
**B64U 50/14** (2023.01.01)  
**B64U 101/55** (2023.01.01)  
**B64U 101/57** (2023.01.01)

(96) 24715269.7, 2024.03.06

(87) WO 2024/194715, 2024.09.26

(31) 202300005076

(32) 2023.03.17

(33) IT

(71) ARDISSON Ettore, IT; TONELLI, Paolo, IT

(72) ARDISSON Ettore, IT

(54) **Sistem de salvare de pe un vehicul de salvare, cum ar fi o navă sau de pe coastă, a unei persoane naufragiate sau a unui înotător aflat în dificultate în mare sau în orice alt bazin de apă și procedeu de salvare care adoptă un astfel de sistem**

(21) **e 2026 0084 (13) A1**

(51) **Int.Cl.:** **A61L 31/04** (2006.01.01)  
**A61L 31/14** (2006.01.01)  
**A61L 31/16** (2006.01.01)

(96) 24716641.6, 2024.03.15

(87) WO 2024/194164, 2024.09.26

(31) 20230100221

(32) 2023.03.17

(33) GR

(71) UNI-PHARMA KLEON TSETIS PHARMACEUTICAL LABORATORIES S.A., GR; NATIONAL AND KAPODISTRIAN UNIVERSITY OF ATHENS, GR

(72) ROUSSIS Vasileios, GR; IOANNOU Efstathia, GR; KIKIONIS Stefanos, GR; ILIOU Konstantina, GR; IATROU Ermolaos, GR; CHOINOPOULOS Iannis, GR; ZINELIS Spyridon, GR; ELIADES Georgios, GR; KITRAKI Efthymia, GR; POLYCHRONIS Georgios, GR; KARRA Aikaterini, GR; TSETI Ioulia, GR

(54) **Membrane micro/nanofibroase electrofilate multistrat pe bază de polizaharide marine sulfatate pentru regenerarea țesutului/ osului parodontal**

(21) **e 2026 0085 (13) A1**

(51) **Int.Cl.:** **A61K 31/4155** (2006.01.01)

(96) 24717968.2, 2024.03.15

(87) WO 2024/192350, 2024.09.19

(31) 202363452530P

(32) 2023.03.16

(33) US

(71) INCYTE CORPORATION, US

(72) BROWN Kurt Andrew, US; DZHINDZIKHASHVILI Irma, US; SAILER Cornelius P., US; DOS SANTOS Leandro Luiz, US

(54) **Inhibitori ai căii JAK1 pentru tratamentul astmului**

(21) **e 2026 0086 (13) A1**

(51) **Int.Cl.:** **A61K 39/395** (2006.01.01)

**A61P 35/00** (2006.01.01)

**C07K 16/28** (2006.01.01)

(96) 24718949.1, 2024.03.12

(87) WO 2024/191983, 2024.09.19

(31) 202363489808P

(32) 2023.03.13

(33) US

(71) REGENERON PHARMACEUTICALS, INC., US

(72) CHAUDHRY Aafia, US; MOHAMED Hesham, US

(54) **Metode de tratament al cancerului cu molecule bispecifice anti-CD22 x anti-CD28**

(21) **e 2026 0087 (13) A1**

(51) **Int.Cl.:** **C07D 471/04** (2006.01.01)

**C07D 487/04** (2006.01.01)

**C07D 487/10** (2006.01.01)

**A61P 35/00** (2006.01.01)

(96) 24719347.7, 2024.03.12

(87) WO 2024/191996, 2024.09.19

(31) 202363451867P; 202363588817P; 202363598333P

(32) 2023.03.13; 2023.10.09; 2023.11.13

(33) US; US; US

(71) INCYTE CORPORATION, US

(72) LI Xin, US; VECHORKIN Oleg, US; AI Yanran, US; ATASOYLU Onur, US; DANG Hang Thi, US; DOUTY Brent, US; HE Chunhong, US; HE Peng, US; LIANG Michael, US; NGUYEN Minh, US; STYDUHAR Evan, US; WANG Anlai, US; WANG Xiaozhao, US; YE Hai Fen, US; YUE Eddy W., US; ZHANG Ke, US; ZHAO Peng, US

(54) **Uree biciclică în calitate de inhibitor al kinazei**

(21) **e 2026 0088 (13) A1**

(51) **Int.Cl.:** **B29C 33/38** (2006.01.01)

**B29C 33/40** (2006.01.01)

**B29C 33/42** (2006.01.01)

**B29C 33/50** (2006.01.01)

**B29C 33/52** (2006.01.01)

**B29C 70/44** (2006.01.01)

**B29D 22/00** (2006.01.01)

**B33Y 80/00** (2015.01.01)

(96) 24720561.0, 2024.03.05

(87) WO 2024/189461, 2024.09.19

(31) 202300005034

(32) 2023.03.16

(33) IT

(71) ADDYX S.R.L., IT

(72) DI FULVIO Matteo, IT

(54) **Element sacrificial pentru producerea corpurilor cu nervuri din material compozit**

(21) **e 2026 0089 (13) A1**

(51) **Int.Cl.:** **C07K 16/46** (2006.01.01)

**C07K 19/00** (2006.01.01)

**C07K 1/00** (2006.01.01)

**C12N 15/13** (2006.01.01)

**C12N 15/62** (2006.01.01)

**C12N 15/79** (2006.01.01)

(96) 24767492.2, 2024.02.27

(87) WO 2024/186232, 2024.09.12

(31) 2023105130

(32) 2023.03.06

(33) RU

(71) JOINT STOCK COMPANY "BIOCAD", RU

(72) POLIAKOV Dmitrii Nikolaevich, RU;  
 LEGOTSKII Sergei Aleksandrovich, RU;  
 DANILOV Maksim Andreevich, RU;  
 BARANOVSKAIA Marianna Dmitrievna, RU;  
 IVANOVA Kseniia Vitalievna, RU;  
 NAZARENKO Olga Viktorovna, RU;  
 IAKOVLEV Pavel Andreevich, RU; MOROZOV  
 Dmitry Valentinovich, RU

(54) **Moleculă asemănătoare anticorpului care  
 conține heterodimerul proteinei CD1b uma-  
 ne (cluster de diferențiere 1)**

(21) **e 2026 0090 (13) A1**

(51) **Int.Cl.:** **A61K 47/68** (2017.01.01)  
**A61K 31/4745** (2006.01.01)  
**A61K 39/395** (2006.01.01)  
**A61K 45/00** (2006.01.01)  
**A61P 13/12** (2006.01.01)  
**A61P 15/00** (2006.01.01)  
**A61P 35/00** (2006.01.01)  
**A61P 43/00** (2006.01.01)  
**C07K 7/02** (2006.01.01)  
**C07K 16/30** (2006.01.01)  
**C12N 15/13** (2006.01.01)

(96) 24770920.7, 2024.03.13

(87) WO 2024/190815, 2024.09.19

(31) 2023039600

(32) 2023.03.14

(33) JP

(71) DAIICHI SANKYO COMPANY, LIMITED, JP

(72) NAGASE Shotaro, JP

(54) **Combinatie de conjugat anticorp anti-CDH6-  
 medicament cu un inhibitor al VEGF**

(21) **e 2026 0091 (13) A1**

(51) **Int.Cl.:** **G16B 20/40** (2019.01.01)  
**G16B 40/00** (2019.01.01)  
**G16H 50/20** (2018.01.01)  
**G16H 50/30** (2018.01.01)  
**G16H 50/50** (2018.01.01)  
**G16H 50/70** (2018.01.01)  
**C12Q 1/68** (2018.01.01)  
**G16B 20/20** (2019.01.01)

(96) 24771686.3, 2024.03.13

(87) WO 2024/192177, 2024.09.19

(31) 202363451814P; 202363590387P

(32) 2023.03.13; 2023.10.13

(33) US; US

(71) PHENOMIX SCIENCES, INC., US; MAYO  
 FOUNDATION FOR MEDICAL EDUCATION  
 AND RESEARCH, US

(72) ACOSTA Andres J., US; CAMILLERI Michael  
 L., US; CIFUENTES Lizeth, US; O'CONNOR  
 Timothy, US

(54) **Procedee de prezicere a răspunsului la  
 agenții farmacologici la pacienții cu obe-  
 zitate**

(21) **e 2026 0092 (13) A1**

(51) **Int.Cl.:** **A01N 37/08** (2006.01.01)  
**A01N 25/02** (2006.01.01)  
**A01G 7/06** (2006.01.01)

(96) 24771791.1, 2024.03.15

(87) WO 2024/192328, 2024.09.19

(31) 202363452240P

(32) 2023.03.15

(33) US

(71) AGROFRESH INC., US

(72) LIU Lei, US; WEHMEYER Fiona, US

(54) **Compoziții și procedee de aplicare prin pul-  
 verizarea amestecului în rezervor a 1-MCP**

(21) **e 2026 0093 (13) A1**

(51) **Int.Cl.:** **G09F 9/302** (2006.01.01)  
**G09F 9/33** (2006.01.01)  
**G09F 19/22** (2006.01.01)  
**G09F 27/00** (2006.01.01)

(96) 23209281.7, 2023.11.11

(97) 4553813, 2025.05.14

(71)(72) OTTO Alexander, AT

(54) **Panou de afișare, în special pentru indi-  
 catoare rutiere interschimbabile**

(21) **e 2026 0094 (13) A1**

(51) **Int.Cl.:** **A62C 4/02** (2006.01.01)

(96) 23216426.9, 2023.12.13

(97) 4570328, 2025.06.18

(71) REMBE GMBH SAFETY + CONTROL, DE

(72) PENNO Michael, DE; PENNO Bernhard, DE

(54) **Opritor de flacără și dispozitiv de destinde-  
 re a presiunii de explozie fără flacără, în  
 special de destindere a presiunii de explo-  
 zie de praf**

(21) **e 2026 0095 (13) A1**  
 (51) **Int.Cl.: B67D 1/08** (2006.01.01)  
 (96) 23220842.1, 2023.12.29  
 (97) 4574745, 2025.06.25  
 (31) 202306242  
 (32) 2023.12.21  
 (33) UA  
 (71) TECHNOLOGIA JSC, UA  
 (72) ZAIETS Sergii Volodymyrovych, UA  
 (54) **Robinet de distribuire a lichidului cu protecție contra deschiderii nesancționate**

---

(21) **e 2026 0096 (13) A1**  
 (51) **Int.Cl.: C07D 215/56** (2006.01.01)  
**C07C 69/96** (2006.01.01)  
**C07B 59/00** (2006.01.01)  
**C07C 33/18** (2006.01.01)  
 (96) 24212494.9, 2018.11.30  
 (97) 4484402, 2025.01.01  
 (31) 17382829  
 (32) 2017.12.01  
 (33) EP  
 (71) VERTEX PHARMACEUTICALS INCORPORATED, US  
 (72) LEMERCIER LEWANDOWSKI Berenice, US; LEWIS Robert, US; LOOKER Adam, US; MORGAN Adam, US; ROEPER Stefanie, US; RYAN Michael, US; SOLSONA ROCABERT Juan Gabriel, ES; WILDE Nathan, US  
 (54) **Procedee de obținere a modulatorilor regulatorului de conductanță transmembranară al fibrozei chistice**

---

(21) **e 2026 0097 (13) A1**  
 (51) **Int.Cl.: B65D 71/00** (2006.01.01)  
 (96) 24717582.1, 2024.03.21  
 (87) WO 2024/193770, 2024.09.26  
 (31) 102023107398  
 (32) 2023.03.23  
 (33) DE  
 (71)(72) GIURIATO Stella, DE  
 (54) **Husă de palet pentru mărfuri paletizate**

---

(21) **e 2026 0098 (13) A1**  
 (51) **Int.Cl.: A47J 37/06** (2006.01.01)  
**A47J 37/07** (2006.01.01)  
 (96) 24718329.6, 2024.03.21  
 (87) WO 2024/194448, 2024.09.26  
 (31) 202304135  
 (32) 2023.03.21  
 (33) GB  
 (71) SEERGRILLS LTD, GB  
 (72) SUDERA Suraj, GB; THORNTON Jamie, GB; MOGHIMI Mohammadhossein, GB; SUDERA Pawan, GB; KASHI Navid, GB; GUNDU Tonderai, GB; DREW Thomas, GB; PHIPPS Robert, GB; ASPLEY Jordan, GB; PROCTER Michael, GB  
 (54) **Dispozitiv de gătit la grătar**

---

(21) **e 2026 0099 (13) A1**  
 (51) **Int.Cl.: A61K 47/60** (2017.01.01)  
**A61P 35/00** (2006.01.01)  
 (96) 24719393.1, 2024.03.19  
 (87) WO 2024/196937, 2024.09.26  
 (31) 202363453370P  
 (32) 2023.03.20  
 (33) US  
 (71) SYNTHORX, INC., US  
 (72) GASTINE Silke Elisabeth, DE; MENG Wan-Ju, US; RAMUSOVIC Sergej, DE; STREIT Michael R.W., US; WANG Rui, US  
 (54) **Terapia cancerului cu conjugate IL-2-PEG**

---

(21) **e 2026 0100 (13) A1**  
 (51) **Int.Cl.: A61K 31/4985** (2006.01.01)  
**A61K 9/00** (2006.01.01)  
**A61K 47/00** (2006.01.01)  
**A61P 1/00** (2006.01.01)  
**A61P 17/00** (2006.01.01)  
**A61P 17/06** (2006.01.01)  
**A61P 19/02** (2006.01.01)  
**A61P 37/02** (2006.01.01)  
 (96) 24719792.4, 2024.03.21  
 (87) WO 2024/197127, 2024.09.26  
 (31) 202363491665P; 202463623994P  
 (32) 2023.03.22; 2024.01.23  
 (33) US; US  
 (71) ABBVIE INC., US

- (72) MOHAMED Mohamed-Eslam F., US; TAN Cheng Thiam, US; TEIXEIRA Henrique D., US; CHU Alvina D., US
- (54) **Metode de tratament al pacienților pediatrici cu upadacitinib**

---

(21) **e 2026 0101 (13) A1**

- (51) **Int.Cl.:** **C07D 233/28** (2006.01.01)  
**C07D 263/16** (2006.01.01)  
**C07D 413/12** (2006.01.01)  
**A01N 43/50** (2006.01.01)  
**A01N 43/76** (2006.01.01)

- (96) 24720648.5, 2024.03.21
- (87) WO 2024/197109, 2024.09.26
- (31) 202363454096P
- (32) 2023.03.23
- (33) US
- (71) FMC CORPORATION, US
- (72) DE Saptarshi, US; STEVENSON Thomas Martin, US; MCCANN Stephen Frederick, US; KOMIRISHETTY Kashinath, US
- (54) **Oxazolidinone și imidazolinone substituie în calitate de erbicide**

---

(21) **e 2026 0102 (13) A1**

- (51) **Int.Cl.:** **A61K 31/553** (2006.01.01)  
**A61P 11/06** (2006.01.01)

- (96) 24774258.8, 2024.03.22
- (87) WO 2024/193695, 2024.09.26
- (31) 202310291119
- (32) 2023.03.23
- (33) CN
- (71) HAISCO PHARMACEUTICALS PTE. LTD., SG
- (72) XU Zaiyang, CN; CUI Xiaofei, CN; REN Dong, CN; LIU Bo, CN; YAO Zhi'ang, CN
- (54) **Compoziție farmaceutică care conține un inhibitor micromolecular al dipeptidil peptidazei**

---

(21) **e 2026 0103 (13) A1**

- (51) **Int.Cl.:** **A61K 31/714** (2006.01.01)  
**A61P 3/02** (2006.01.01)  
**C07H 23/00** (2006.01.01)

(96) 24774389.1, 2024.03.15

- (87) WO 2024/194887, 2024.09.26
- (31) 202321018456
- (32) 2023.03.18
- (33) IN
- (71) EXTROVIS AG, CH; EXTROVIS PRIVATE LIMITED, IN
- (72) VACZI Janos, CH; KAMMA Hanumantha Rao, CH; SINGAMPALLI Rajasekhara Reddy, IN
- (54) **Compoziție gata de utilizare apoasă stabilă de hidroxocobalamină**

---

(21) **e 2026 0104 (13) A1**

- (51) **Int.Cl.:** **C10G 65/04** (2006.01.01)
- (96) 24775324.7, 2024.03.07
- (87) WO 2024/196450, 2024.09.26
- (31) 202318445055
- (32) 2023.03.22
- (33) US
- (71) INFINIUM TECHNOLOGY, LLC, US
- (72) SCHUETZLE Robert, US; WRIGHT Harold, US; WRIGHT Benjamin, US
- (54) **Producerea de combustibili din esteri și acizi grași hidroprocesați, hidrogen cu conținut scăzut de carbon și dioxid de carbon într-o instalație integrată HEFA și eFuels**

---

(21) **e 2026 0105 (13) A1**

- (51) **Int.Cl.:** **C12N 15/85** (2006.01.01)  
**C12N 15/90** (2006.01.01)  
**C12N 9/12** (2006.01.01)  
**C12N 9/22** (2006.01.01)  
**C12N 15/11** (2006.01.01)
- (96) 24775687.7, 2024.03.20
- (87) WO 2024/197103, 2024.09.26
- (31) 202363453662P
- (32) 2023.03.21
- (33) US
- (71) TESSERA THERAPEUTICS, INC., US
- (72) NAIR Rahul Ravindran, US; BRODYAGIN Nikita, US; APPONI Luciano Henrique, US; BOTHMER Anne Helen, US; MIR Aamir, US; BRIONES John Frederick, US; COTTARAMUSINO Cecilia Giovanna Silvia, US
- (54) **Molecule-șablon de ARN ghid modificate**

- (21) **e 2026 0106** (13) **A1**  
 (51) **Int.Cl.:** **A61K 47/68** (2017.01.01)  
**C07K 16/30** (2006.01.01)  
**A61K 47/22** (2006.01.01)  
**A61P 35/00** (2006.01.01)  
 (96) 24775708.1, 2024.03.21  
 (87) WO 2024/197140, 2024.09.26  
 (31) 202363454009P  
 (32) 2023.03.22  
 (33) US  
 (71) EXELIXIS, INC., US  
 (72) GOGAS Kathleen, US; KANTAK Seema, US; MENDELSON Brian Alan, US; SARMA Ganapathy, US; MATSUDA Yutaka, US  
 (54) **Conjugate anticorp-medicament anti-DLL3 și utilizările acestora**
- 
- (21) **e 2026 0107** (13) **A1**  
 (51) **Int.Cl.:** **C04B 35/56** (2006.01.01)  
**C04B 35/58** (2006.01.01)  
**C04B 35/622** (2006.01.01)  
**C04B 35/626** (2006.01.01)  
**C04B 35/634** (2006.01.01)  
**C04B 35/636** (2006.01.01)  
**C04B 41/00** (2006.01.01)  
**F16D 65/00** (2006.01.01)  
**F16D 69/02** (2006.01.01)  
**C22C 26/00** (2006.01.01)  
 (96) 24787149.4, 2024.10.09  
 (87) WO 2025/078386, 2025.04.17  
 (31) 23203457; 24193565  
 (32) 2023.10.13; 2024.08.08  
 (33) EP; EP  
 (71) TREIBACHER INDUSTRIE AG, AT  
 (72) DEMOLY Alban, AT  
 (54) **Amestec de pulbere**
- 
- (21) **e 2026 0108** (13) **A1**  
 (51) **Int.Cl.:** **G03G 15/08** (2006.01.01)  
**G03G 21/16** (2006.01.01)  
 (96) 25150152.4, 2018.09.21  
 (97) 4524659, 2025.03.19  
 (31) 2017181802  
 (32) 2017.09.21  
 (33) JP  
 (71) CANON KABUSHIKI KAISHA, JP
- (72) GAMO Yohei, JP; MINE Tsukasa, JP; KAMURA Akihito, JP; KATAJAMA Koji, JP; YAMAOKA Masato, JP; OIZUMI Yusuke, JP; JIMBA Manabu, JP; OKINO Ayatomo, JP; YOMODA Nobuyuki, JP; ISOBE Keisuke, JP  
 (54) **Container de suplimentare a dezvoltorului și sistem de suplimentare a dezvoltorului**
- 
- (21) **e 2026 0109** (13) **A1**  
 (51) **Int.Cl.:** **A61K 38/095** (2019.01.01)  
**A61K 31/165** (2006.01.01)  
**A61K 31/4425** (2006.01.01)  
**A61K 31/451** (2006.01.01)  
**A61K 38/18** (2006.01.01)  
**C07K 7/16** (2006.01.01)  
 (96) 25152377.5, 2017.10.20  
 (97) 4516803, 2025.03.05  
 (31) 201662410971P; 201762472291P  
 (32) 2016.10.21; 2017.03.16  
 (33) US; US  
 (71) AMRYT ENDO, INC., US  
 (72) PATOU Gary, US  
 (54) **Compoziții de terlipresină și procedee de utilizare a acestora**
- 
- (21) **e 2026 0110** (13) **A1**  
 (51) **Int.Cl.:** **C07D 403/12** (2006.01.01)  
**A61K 31/662** (2006.01.01)  
**A61P 5/14** (2006.01.01)  
**C07F 9/30** (2006.01.01)  
**A61P 1/16** (2006.01.01)  
**A61P 3/00** (2006.01.01)  
**A61P 3/04** (2006.01.01)  
**A61P 3/06** (2006.01.01)  
**A61P 3/10** (2006.01.01)  
**A61P 9/10** (2006.01.01)  
**A61P 35/00** (2006.01.01)  
 (96) 25157450.5, 2019.12.12  
 (97) 4529954, 2025.04.02  
 (31) 201811527414  
 (32) 2018.12.13  
 (33) CN  
 (71) TERNS, INC., US  
 (72) YU Shanghai, US; LI Ben, US  
 (54) **Compus agonist al receptorului THRβ, procedeu de obținere și utilizarea acestuia**
-

- (21) **e 2026 0111 (13) A1**
- (51) **Int.Cl.:** *E04F 15/02* (2006.01.01)  
*E04F 15/10* (2006.01.01)
- (96) 25166185.6, 2022.07.19
- (97) 4567220, 2025.06.11
- (31) 2028776
- (32) 2021.07.19
- (33) NL
- (71) I4F LICENSING NV, BE
- (72) BOUCKÉ Eddy Alberic, BE; DEVOS Pieter Renaat Karel, BE
- (54) **Sistem de plăci multifuncționale și acoperire cu plăci**
- 
- (21) **e 2026 0112 (13) A1**
- (51) **Int.Cl.:** *H02M 7/5387* (2007.01.01)  
*A24B 15/167* (2020.01.01)  
*A24F 1/30* (2006.01.01)  
*A24F 40/05* (2020.01.01)  
*A24F 40/10* (2020.01.01)  
*A24F 40/42* (2020.01.01)  
*A24F 40/485* (2020.01.01)
- A24F 40/50* (2020.01.01)  
*A24F 40/51* (2020.01.01)  
*A24F 40/53* (2020.01.01)  
*A24F 40/65* (2020.01.01)  
*A61M 11/00* (2006.01.01)  
*A61M 15/00* (2006.01.01)  
*A61M 15/06* (2006.01.01)  
*A61M 16/00* (2006.01.01)  
*B06B 1/02* (2006.01.01)  
*G16H 20/13* (2018.01.01)
- (96) 25172430.8, 2021.12.15
- (97) 4586491, 2025.07.16
- (31) 202017122025; 202117220189
- (32) 2020.12.15; 2021.04.01
- (33) US; US
- (71) SHAHEEN INNOVATIONS HOLDING LIMITED, AE
- (72) ALSHAIBA SALEH GHANNAM ALMAZROUEI Mohammed, AE; MACHOVEC Jeff, AE; LAMOUREUX Clement, AE; \*\*
- (54) **Dispozitive inhalatoare de ceață**
-

## FF4A Brevete de invenție acordate / Granted patents for invention

**O**rice persoană interesată are dreptul să ceară revocarea în tot sau în parte a hotărârii de acordare a brevetului în termen de 6 luni de la data publicării mențiunii privind acordarea brevetului. Opoziția se face în scris și motivat la AGEPI, în baza motivelor prevăzute de art. 57 alin. (2) din Legea nr. 50/2008 privind protecția invențiilor.

La data publicării în BOPI a hotărârii de acordare a brevetului în cazul în care acordarea brevetului a devenit efectivă înainte de expirarea termenului de 18 luni de la data de depozit sau, în cazul în care a fost revendicată o prioritate, de la data priorității, AGEPI pune la dispoziția publicului, în format electronic, pe pagina <http://www.db.agepi.md/inventions/Search.aspx>, descrierea, revendicările, rezumatul și, după caz, desenele, așa cum au fost depuse aceste documente.

**W**ithin 6 months as from the date of publication of the mention of the grant of the patent, any person concerned shall be entitled to request the full or partial revocation of any decision to grant a patent. The opposition shall be reasoned and filed in writing with AGEPI according to the provisions of Art. 57(2) of the Law No 50/2008 on the Protection of Inventions.

AGEPI shall, on the date of publication in BOPI of the decision to grant a patent when the grant of the patent has become effective before the expiry of a period of eighteen months from the date of filing or, if priority has been claimed, as from the date of priority, make available to the public, in electronic format, on the website <http://www.db.agepi.md/inventions/Search.aspx>, the description, the claims, the abstract and, where appropriate, any drawings as filed.

- (11) **4953 (13) B1**  
 (51) **Int. Cl.: A61B 17/58** (2006.01)  
**A61B 17/72** (2006.01)  
**G01B 7/31** (2006.01)  
**G01R 33/02** (2006.01)
- (21) a 2024 0024  
 (22) 2024.06.28  
 (71)(73) INSTITUȚIA PUBLICĂ UNIVERSITATEA TEHNICĂ A MOLDOVEI, MD  
 (72) VERJBIȚKI Valeri, MD  
 (54) **Dispozitiv de țintire distală pentru osteosinteza intramedulară a oaselor tubulare lungi**  
 (57) Invenția se referă la medicină, și anume la traumatologie și ortopedie, în special la un dispozitiv de țintire distală pentru osteosinteza intramedulară a oaselor tubulare lungi, în special, pentru alinierea a două componente situate în exteriorul și în interiorul corpului. Dispozitivul de țintire distală pentru osteosinteza intramedulară a oaselor tubulare lungi conține patru senzori electromagnetici (1-4) conectați la patru convertoare analogice-digitale (5-8), integrate într-un microprocesor (10), ieșirile căruia, prin intermediul a două demultiplexoare (11, 12) sunt conectate la două indicatoare LED (13, 14) în formă de cruce, totodată, la ieșirile microprocesorului (10) sunt conectați doi senzori inductivi (15, 16), iar dispozitivul este conectat la o sursă de alimentare (9).

Revendicări: 1  
 Figuri: 2

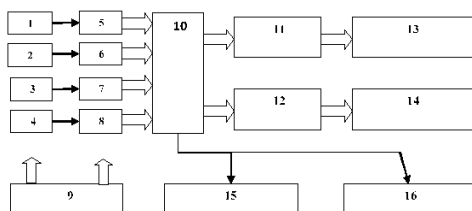

- (11) **4954 (13) B1**  
 (51) **Int. Cl.: C07D 401/06** (2006.01)  
**C07D 249/08** (2006.01)  
**A01N 43/653** (2006.01)  
**A01P 3/00** (2006.01)
- (21) a 2024 0033  
 (22) 2024.10.22  
 (71)(73) INSTITUȚIA PUBLICĂ UNIVERSITATEA DE STAT DIN MOLDOVA, MD  
 (72) MACAEV Fliur, MD; LUPAȘCU Galina, MD; STĂNGACI Eugenia, MD; ZVEAGHINȚEVA

- Marina, MD; SUCMAN Natalia, MD; LUPAȘCU Lucian, MD; GAVZER Svetlana, MD; CRISTEA Nicolae, MD  
 (54) **(Z)-1-(2,4-diclorfenil)-3-(piridin-3-il)-2-(1H-1,2,4-triazol-1-il)prop-2-en-1-ol, care manifestă proprietăți antifungice față de *Fusarium sambucinum***  
 (57) Invenția se referă la chimie și agricultură, în special la un derivat al 1,2,4-triazolului care manifestă proprietăți antifungice față de *Fusarium sambucinum*. Conform invenției, se revendică un compus nou din clasa 1,2,4 triazolilor - (Z)-1-(2,4-diclorfenil)-3-(piridin-3-il)-2-(1H-1,2,4-triazol-1-il)prop-2-en-1-ol, care poate fi utilizat în calitate de compus activ contra fungului fitopatogen din specia *F. sambucinum* – unul dintre agenții cauzali ai putregaiului de rădăcină. Rezultatul tehnic constă în sporirea activității fungitoxice a compusului din invenție în raport cu soluția cea mai apropiată cu 6,3...10,3%, în ultima zi de cultivare, în diapazonul de concentrații de 0,005...0,02%.

Revendicări: 2

- (11) **4955 (13) B1**  
 (51) **Int. Cl.: E04G 9/00** (2006.01)  
**E04G 9/08** (2006.01)  
**E04G 9/10** (2006.01)  
**E04G 11/20** (2006.01)  
**E04G 11/22** (2006.01)
- (21) a 2024 0032  
 (22) 2024.10.17  
 (71)(72)(73) CATANOI Grigori, MD  
 (54) **Dispozitiv pentru tencuirea suprafețelor construcțiilor**  
 (57) Invenția se referă la construcție, în special la dispozitive pentru tencuirea suprafețelor construcțiilor, și poate fi utilizată la tencuirea pereților și a pereților despărțitori, precum și la termoizolarea fațadelor construcțiilor și la confecționarea articolelor industriale. Dispozitivul, conform invenției, conține un montant primar (1) și un montant secundar (2), dotați cu elemente de reazem inferioare (3), elemente de reazem superioare (4) și vinciuri elicoidale (5). Fiecare montant (1 și 2) este îmbinat dintr-o parte cu câte o garnitură fixă (8) prin intermediul unor distanțiere (9). Pe montantul primar (1) sunt amplasate culise (10), îmbinate rigid cu un suport tubular (11). Între montantul primar (1) și montantul secundar

dar (2) este amplasat un panou de cofraj (14), dotat cu un racord (15), manșoane primare constructive (25), secundare (18) și suplimentare (27). Dispozitivul mai conține un set dintr-o garnitură izolatoare schimbabilă (20), o garnitură izolatoare schimbabilă volumetrică și o garnitură izolatoare schimbabilă absorbitoare, cu posibilitatea amplasării acestora pe suprafața de lucru interioară a panoului de cofraj (14) și/sau a garniturilor fixe (8), precum și o garnitură izolatoare schimbabilă provizorie pentru ecranarea suprafeței de tencuire. De asemenea, dispozitivul conține suplimentar o garnitură complexă izolatoare schimbabilă

provizorie (40), executată cu spații goale interioare deschise stăpuse (43), cu posibilitatea umplerii acestora, simultan, cu diverse mortare.

Revendicări: 1

Figuri: 10

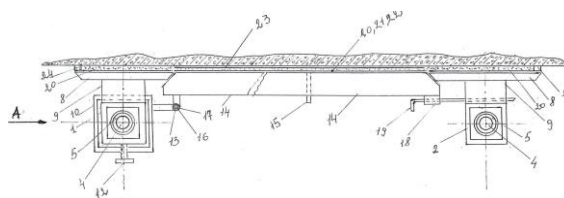

## FF9Y Brevete de invenție de scurtă durată acordate / Granted short-term patents for invention

**O**rice persoană interesată are dreptul să ceară revocarea în tot sau în parte a hotărârii de acordare a brevetului în termen de 3 luni de la data publicării mențiunii privind acordarea brevetului. Opoziția se face în scris și motivat la AGEPI, în baza motivelor prevăzute de art. 57 alin. (2) din Legea nr. 50/2008 privind protecția invențiilor.

La data publicării în BOPI a hotărârii de acordare a brevetului în cazul în care acordarea brevetului a devenit efectivă înainte de expirarea termenului de 18 luni de la data de depozit sau, în cazul în care a fost revendicată o prioritate, de la data priorității, AGEPI pune la dispoziția publicului, în format electronic, pe pagina <http://www.db.agepi.md/inventions/Search.aspx>, descrierea, revendicările, rezumatul și, după caz, desenele, așa cum au fost depuse aceste documente.

**W**ithin 3 months as from the date of publication of the mention of the grant of the patent, any person concerned shall be entitled to request the full or partial revocation of any decision to grant a patent. The opposition shall be reasoned and filed in writing with AGEPI according to the provisions of Art. 57(2) of the Law No 50/2008 on the Protection of Inventions.

AGEPI shall, on the date of publication in BOPI of the decision to grant a patent when the grant of the patent has become effective before the expiry of a period of eighteen months from the date of filing or, if priority has been claimed, as from the date of priority, make available to the public, in electronic format, on the website <http://www.db.agepi.md/inventions/Search.aspx>, the description, the claims, the abstract and, where appropriate, any drawings as filed.

- (11) **1921** (13) Y  
 (51) **Int. Cl.: A01G 23/02** (2006.01)  
 (21) s 2025 0072  
 (22) 2025.09.05  
 (71)(73) INSTITUȚIA PUBLICĂ UNIVERSITATEA TEHNICĂ A MOLDOVEI, MD
- (72) ANISIMOV Vladimir, MD; MORARU Larisa, MD; COLESNIC Igor, MD; BABIN Nichita, MD; ANISIMOV Victor, MD; DOCUCEAEVA Irina, MD
- (54) **Procedeu de tăiere a ramurii unui copac cu cădere direcționată a acesteia**
- (57) Invenția se referă la domeniul agriculturii, și anume, la tăierea ramurilor copacilor cu cădere direcționată a acestora în cazurile în care sub ramura ce urmează să fie tăiată se află plante sau automobile.  
 Procedeu, conform invenției, constă în stabilirea locului de tăiere a ramurii, estimarea greutatei ramurii ce urmează să fie tăiată, plasarea mai sus de locul de tăiere a unui suport în formă de furcă, capabil să suporte o greutate dublă a ramurii ce urmează să fie tăiată, totodată, suportul este fixat pe capătul superior al unei scări sprijinite de ramură, în apropierea locului de tăiere. Apoi, prima frânghie se aruncă peste furcă și se leagă cu primul capăt de tulpina copacului la o înălțime de 1...1,3 m de la sol, iar cel de-al doilea capăt se leagă de ramura ce urmează să fie tăiată. Ulterior, cea de-a doua frânghie se aruncă peste partea de mijloc a ramurii ce urmează să fie tăiată, capetele acesteia se aliniază și se leagă printr-un nod, care se apropie maxim de ramură, apoi aceste capete se leagă de niște țărushi, bătuți preventiv în sol, situați de-a lungul unei linii perpendiculare proiecției ramurii pe sol, pe părțile opuse ale acestei proiecții, la o distanță aproape egală cu distanța dintre sol și ramură. De asemenea, dintr-o parte și alta a locului de tăiere, de ramură se leagă capetele celei de-a treia frânghii. În plus, între locul de tăiere și locul în care este legat cel de-al doilea capăt al primei frânghii se leagă un capăt al celei de-a patra frânghii, având o lungime aproape egală cu o jumătate din distanța dintre sol și ramură, cu o greutate la capătul de jos, având o greutate aproape egală cu o jumătate din greutatea ramurii ce urmează să fie tăiată. Totodată, frânghiile se aleg astfel încât acestea să fie suficient de durabile pentru a suporta greutatea estimată triplă a ramurii ce urmează să fie tăiată. În continuare, în ramură se face o tăietură, apoi, se trag capetele celei de-a doua frânghii până la ruperea ramurii, după care, cu un cuțit se taie cea de-a treia frânghie, după aceasta, capetele celei de-a doua frânghii se dezleagă de la țărushi și cu ajutorul acesteia ramura tăiată se mută în locul prestabilit pentru căderea ei. În final, primul capăt al primei frânghii se

dezleagă de la tulpina copacului și ramura tăiată cade pe sol în locul prestabilit.

Revendicări: 1  
 Figuri: 2

- (11) **1922** (13) Y  
 (51) **Int. Cl.: A01N 43/653** (2006.01)  
**A01P 3/00** (2006.01)  
**C07D 249/08** (2006.01)  
 (21) s 2025 0081  
 (22) 2024.05.22  
 (67) a 2024 0016, 2025.10.01  
 (71)(73) INSTITUȚIA PUBLICĂ UNIVERSITATEA DE STAT DIN MOLDOVA, MD
- (72) MACAEV Fliur, MD; LUPAȘCU Galina, MD; STÂNGACI Eugenia, MD; ZVEAGHINȚEVA Marina, MD; SUCMAN Natalia, MD; LUPAȘCU Lucian, MD; GAVZER Svetlana, MD; CRISTEA Nicolae, MD
- (54) **Aplicarea (Z)-1-(2,4-diclorfenil)-3-(2-hidroxifenil)-2-(1H-1,2,4-triazol-1-il)prop-2-en-1-unei în calitate de compus activ contra *Fusarium lateritium***
- (57) Invenția se referă la chimie și agricultură, în special la aplicarea unui derivat al 1,2,4-triazolului în calitate de compus activ contra *Fusarium lateritium*.  
 Conform invenției, se revendică aplicarea (Z)-1-(2,4-diclorfenil)-3-(2-hidroxifenil)-2-(1H-1,2,4-triazol-1-il)prop-2-en-1-unei în calitate de compus activ contra fungului fitopatogen din specia *F. lateritium* – unul dintre agenții cauzali ai putregaiului de rădăcină.  
 Rezultatul tehnic constă în sporirea activității fungitoxice a compusului din invenție în raport cu soluția cea mai apropiată cu 6,5 ...21,6% pentru tulpina 17 a fungului *Fusarium lateritium* în ultima zi de cultivare, în diapazonul de concentrații de 0,02-0,01%, respectiv.

Revendicări: 1

- (11) **1923** (13) Y  
 (51) **Int. Cl.: A23B 7/005** (2006.01)  
**A23B 7/01** (2006.01)  
**A23B 7/02** (2006.01)  
 (21) s 2025 0085  
 (22) 2025.10.03  
 (71)(73) INSTITUȚIA PUBLICĂ UNIVERSITATEA TEHNICĂ A MOLDOVEI, MD

(72) VIȘANU Vitali, MD; ȚISLINSKAIA Natalia, MD; ȚĂRNĂ Ruslan, MD; POPESCU Victor, MD; BALAN Mihail, MD; MELENCIUC Mihail, MD; GÎDEI Igor, MD

(74) BALAN Mihail

(54) **Procedeu de deshidratare a piersicilor cu aplicarea microundelor**

(57) Invenția se referă la un procedeu de deshidratare a piersicilor cu aplicarea microundelor, care poate fi utilizat la întreprinderile din industria alimentară, în laboratoarele și centrele de cercetare, care au legătură cu procesele de deshidratare.

Procedeu, conform invenției, constă în aceea că, inițial, se aleg piersicile potrivite pentru uscare, coapte, fără vătămări, cu umiditatea de 87-91 %, se spală și se scot sâmburii din ele, apoi acestea se feliază cu ajutorul unui slicer în rondele cu grosimea de 3 mm și o cantitate prestabilită de rondele se aranjează orizontal, într-un strat pe un suport plat, perforat în camera de uscare. Ulterior, rondelele se deshidratează cu aplicarea microundelor de la un magnetron cu puterea totală de 600 W la regimul de 185-245 W, sau de 800 W la regimul de 210-260 W, sau de 900 W la regimul de 225-285 W, timp de 180-225 min până la atingerea unei umidități a produsului de cel mult 20 %. Totodată, în calitate de agent termic, destinat îndepărtării umidității din camera de uscare, se utilizează aerul din încăperea cu temperatura de 26-30 °C, umiditatea relativă a acestuia de 50-65 %, presiunea atmosferică normală și viteza fluxului de aer de 1,0-1,8 m/s.

Revendicări: 1

(11) **1924** (13) Y

(51) **Int. Cl.:** **A23K 50/90** (2016.01)  
**A23K 20/10** (2016.01)  
**A01K 67/00** (2006.01)  
**C07H 7/033** (2006.01)  
**C07C 215/40** (2006.01)

(21) s 2025 0066

(22) 2025.08.14

(71)(73) INSTITUȚIA PUBLICĂ UNIVERSITATEA TEHNICĂ A MOLDOVEI, MD; INSTITUȚIA PUBLICĂ UNIVERSITATEA DE STAT DIN MOLDOVA, MD

(72) EREMIA Nicolae, MD; MACAEV Fliur, MD; KRASOCICO Petru, BY; JEREGHI Vitalie, MD; COȘELEVA Olga, MD; MARDARI Tatiana, MD; SUCMAN Natalia, MD; PETCU Iana, MD; CATARAGA Ivan, MD

(74) EREMIA Nicolae

(54) **Procedeu de obținere a lăptișorului de matcă**

(57) Invenția se referă la apicultură, în particular la un procedeu de obținere a lăptișorului de matcă.

Procedeu, conform invenției, include introducerea în familia crescătoare a ramelor echipate cu botce cu larve transvazate și hrănirea zilnică a albinelor doici, în lipsa unui cules melifer de întreținere, cu un amestec de sirop de zahăr și un biostimulator, timp de 3 zile, după care ramele se scot din stup pentru colectarea lăptișorului de matcă, iar procedura se mai repetă de două ori, totodată biostimulatorul reprezintă o soluție apoasă ce conține: acid D-glucuronic, hidroxid de potasiu, clorură de colină și apă.

Revendicări: 1

(11) **1925** (13) Y

(51) **Int. Cl.:** **A23K 50/90** (2016.01)  
**A23K 20/10** (2016.01)  
**A01K 67/00** (2006.01)  
**C07H 7/033** (2006.01)  
**C07C 215/40** (2006.01)

(21) s 2025 0067

(22) 2025.08.21

(71)(73) INSTITUȚIA PUBLICĂ UNIVERSITATEA TEHNICĂ A MOLDOVEI, MD; INSTITUȚIA PUBLICĂ UNIVERSITATEA DE STAT DIN MOLDOVA, MD

(72) EREMIA Nicolae, MD; MACAEV Fliur, MD; PETCU Iana, MD; ZAGAREANU Andrei, MD; CATARAGA Ivan, MD; JEREGHI Vitalie, MD; COȘELEVA Olga, MD; SUCMAN Natalia, MD

(74) EREMIA Nicolae

(54) **Procedeu de creștere a mătcilor**

(57) Invenția se referă la apicultură, în particular la un procedeu de creștere a mătcilor.

Procedeu, conform invenției, include formarea familiei de albine doici prin înlăturarea mătcii și a fagurilor cu puiet necăpăcit, introducerea în cuib a ramei cu larve transvazate și hrănirea albinelor doici cu un amestec de sirop de zahăr și soluție apoasă de acid D-glucuronic și clorură de colină, zilnic timp de 5 zile, de la introducerea ramei cu larve transvazate până la căpăcirea botcelor.

Revendicări: 1

- (11) **1926** (13) Y  
 (51) **Int. Cl.: A61F 9/007** (2006.01)  
**A61F 9/011** (2006.01)  
 (21) s 2025 0051  
 (22) 2025.06.18  
 (71)(73) IP UNIVERSITATEA DE STAT DE  
 MEDICINĂ ȘI FARMACIE „NICOLAE  
 TESTEMIȚANU” DIN REPUBLICA  
 MOLDOVA, MD  
 (72) ALSALIEM Sulaiman, MD; BENDELIC Eu-  
 genui, MD  
 (54) **Șunt antiglaucomatos cu două supape**  
 (57) Invenția se referă la tehnica medicală, în  
 special la un șunt antiglaucomatos cu două  
 supape și poate fi utilizată în microchirurgia  
 oftalmologică pentru tratamentul chirurgical al  
 pacienților cu glaucom.  
 Esența invenției constă în aceea că șuntul  
 antiglaucomatos cu două supape (1) conține  
 un disc (2) din titan biocompatibil cu un dia-  
 metru de 2,5 mm și o grosime de 1 mm în ca-  
 re sunt executate două canale perpendiculare  
 (7), în unul dintre care sunt amplasate două  
 supape (5). Totodată, în unul din canale este  
 introdus un tub (3) din titan cu capătul exterior  
 executat curbat sub un unghi de 45°. De la  
 celălalt canal perpendicular pornesc alte două  
 canale cu un diametru mai mic în care sunt in-  
 troduse câte un tub din silicon (4). Discul (2)  
 este acoperit cu un capac (6) din titan cu un  
 diametru de 2,5 mm și o grosime de 0,1 mm  
 și fixat prin sudare.

Revendicări: 1

Figuri: 2

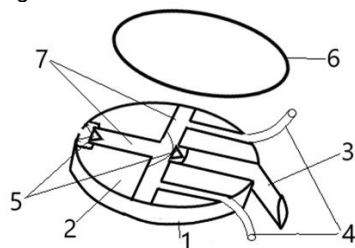

- (11) **1927** (13) Y  
 (51) **Int. Cl.: A61K 47/08** (2006.01)  
**A61P 25/02** (2006.01)  
 (21) s 2025 0061  
 (22) 2025.08.06  
 (71)(73) IP UNIVERSITATEA DE STAT DE  
 MEDICINĂ ȘI FARMACIE „NICOLAE  
 TESTEMIȚANU” DIN REPUBLICA  
 MOLDOVA, MD  
 (72) BOTEZATU Adriana, MD; BODRUG Nicolae,  
 MD; SORIC Gabriela, MD; PRADA Gabriel-

Ioan, RO; POPESCU Ana, MD; LALE  
 Yeprem, TR; LUNGU Nicolae, MD

- (54) **Metodă de tratament al sarcopeniei**  
 (57) Invenția se referă la medicină, în special la  
 gerontologie și terapie și poate fi utilizată pen-  
 tru tratamentul sarcopeniei la pacienții de vâr-  
 stă înaintată.  
 Esența invenției constă în aceea că se alter-  
 nează peste 1...2 zile administrarea intrave-  
 noasă de soluție ozonată de NaCl de 0,9% și  
 autohemoterapia majoră, și anume se admi-  
 nistrează câte 500 ml de o soluție de NaCl de  
 0,9% ozonată cu un amestec de ozon-oxigen,  
 cu o concentrație a ozonului de 5...10 μg/mL,  
 iar autohemoterapia majoră constă în recolta-  
 rea a câte 300...400 mL de sânge venos de la  
 pacient, care se ozonează, cu concentrația  
 ozonului de 15 μg/mL și se transfuzează pa-  
 cientului, seria de tratament include 8...10  
 proceduri consecutive, apoi se prelungeste cu  
 autohemoterapia minoră, care constă în recola-  
 terea a câte 5...10 mL de sânge venos, care  
 se ozonează, cu concentrația ozonului de 15  
 μg/mL și se administrează intramuscular la fi-  
 ecare a 10-a zi de alternare și include 3 pro-  
 ceduri consecutive, iar soluția de NaCl de  
 0,9% ozonată se administrează până la 6...8  
 săptămâni.

Revendicări: 1

- (11) **1928** (13) Y  
 (51) **Int. Cl.: A61M 25/14** (2006.01)  
**A61M 27/00** (2006.01)  
 (21) s 2025 0083  
 (22) 2025.09.25  
 (71)(73) BOBU Victor, MD; OVSEANNICOVA Vale-  
 ria, MD; BOBU Cristina, MD  
 (72) BOBU Victor, MD; OVSEANNICOVA Valeria,  
 MD; BOBU Cristina, MD; TĂNASE Andrian,  
 MD; ZOTA Ieremia, MD; VLADANOV Ivan,  
 MD; CODREANU Igor, MD; PETROVICI Vir-  
 gil, MD; SINIȚINA Lilia, MD; COSTENCO Eu-  
 genui, MD; SCUTELNIC Petru, MD  
 (54) **Dispozitiv urologic pentru drenare după**  
**intervenții chirurgicale la prostată și uretră**  
 (57) Invenția se referă la tehnica medicală și poate  
 fi utilizată în urologie pentru drenare cu scop  
 de profilaxie a complicațiilor postoperatorii la  
 prostată și uretră după tratamentul chirurgical  
 al adenomului de prostată.  
 Esența invenției constă în aceea că dispozi-  
 tivul include trei tuburi simetrice (1, 2 și 3) cu  
 diametrul diferit și unite pe o linie de-a lungul  
 axei lor longitudinale. Un capăt (8) al dispozi-  
 tivului este executat bont, tuburile de la capă-

tul opus (9) al dispozitivului sunt separate, fiecare capăt al cărora fiind dotat cu câte un racord, în tubul (1) cu diametrul mai mare sunt executate trei canale (4, 5, 6), unde un canal (4) comunică cu un balonaș elastic (7), amplasat la capătul bont (8) al dispozitivului, iar două canale (5, 6) trec prin balonaș (7) și se termină fiecare cu un orificiu (11) pe părțile laterale ale capătului bont (8). Tubul (2) este executat cu un diametru mai mic decât tubul (1) și se termină cu multiple orificii (10) pe partea laterală a capătului bont (8) sub balonașul elastic (7). Tubul (3) este executat cu cel mai mic diametru și este executat cu capătul orb sub balonașul elastic (7), iar pe traiectul tubului (3) în peretele lui sunt executate 4...5 orificii (12) la o distanță de 5...6 cm între ele, totodată dispozitivul are un diametru de 28...30 Fr și este executat din silicon sau latex natural acoperit cu politetrafluoroetilenă.

Revendicări: 1

Figuri: 1

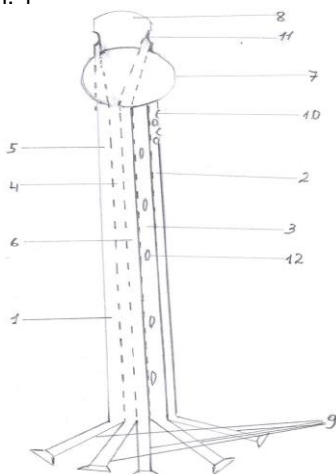

(11) 1929 (13) Y

(51) Int. Cl.: B60C 19/00 (2006.01)  
B60C 19/12 (2006.01)

(21) s 2025 0082

(22) 2025.09.25

(71)(72)(73) LESCU Marian, MD; LESCU Ion, MD

(54) **Anvelopă autoetanșabilă a roților mijlocului de transport**

(57) Invenția se referă la construcția anvelopelor roților mijloacelor de transport, și anume, la anvelopele autoetanșabile.

Anvelopa autoetanșabilă, conform invenției, conține un plasture, executat dintr-un amestec de material adeziv sensibil la presiune cu viscozitate ridicată și cauciuc în raport de

40-50%:60-50%, aplicat pe partea interioară a anvelopei. Anvelopa poate conține suplimentar un strat de fixare, executat din etilen vinil acetat sau dintr-un amestec de etilen vinil acetat și poliuretan în raport de 50:50%. Plasturele și/sau stratul de fixare pot fi aplicate etanș pe partea interioară și/sau părțile laterale ale anvelopei, de exemplu, prin pulverizare la temperatura de 100 °C. Plasturele și/sau stratul de fixare pot fi aplicate pe anvelopă cu o suprafață a acesteia de 3-5 cm până la jantă neacoperită.

Revendicări: 9

(11) 1930 (13) Y

(51) Int. Cl.: F16B 39/24 (2006.01)  
F17D 1/04 (2006.01)

(21) s 2025 0037

(22) 2025.04.24

(71)(72)(73) POGREBAN Igor, MD

(74) BALAN Mihail

(54) **Îmbinare filetată cu element de blocare pentru electrovalvă**

(57) Invenția se referă la sisteme de distribuire a gazelor, în special la îmbinări filetate cu elemente de blocare pentru electrovalve, și poate fi utilizată pentru prevenirea dezamblării electrovalvelor montate în circuitele de gaz la consumatorii casnici și a scurgerilor de gaz în mod fraudulos.

Îmbinarea, conform invenției, conține un corp metalic (1), pe care este montată electrovalva (2), alimentată electric printr-un fir (3), totodată electrovalva (2) este fixată pe corpul metalic (1) prin intermediul unor buloane filetate (4), în partea superioară a cărora sunt executate orificii diametral străpunse, prin care este trecută o sârmă (5), capetele căreia sunt unite printr-un sigiliu (6).

Revendicări: 1

Figuri: 2

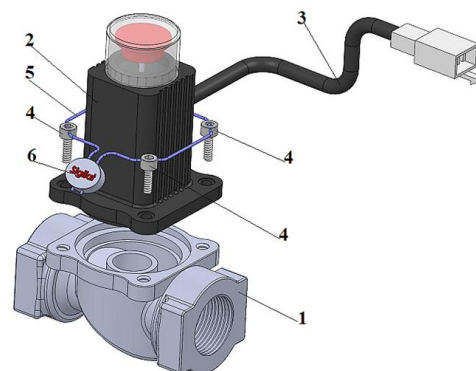

## **FG9A Publicarea brevetelor europene validate în Republica Moldova / Publication of European patents validated in the Republic of Moldova**

**B**revetul european validat conferă aceleași drepturi ca și cele conferite de un brevet, în conformitate cu Legea nr. 50/2008 privind protecția invențiilor, de la data publicării de către OEB a mențiunii privind acordarea brevetului. La data publicării în BOPI a datelor bibliografice privind brevetele europene validate în Republica Moldova, AGEPI pune la dispoziția publicului, în format electronic, pe pagina <http://db.agepi.md/inventions/Search.aspx>, descrierea, revendicările, rezumatul și, după caz, desenele, așa cum au fost depuse aceste documente, precum și traducerea fascicului de brevet european validat în Republica Moldova.

**T**he validated European patent shall confer as from the date of publication of the mention of the grant of the patent by the EPO the same rights as would be conferred by a patent in accordance with the Law No 50/2008 on the Protection of Inventions. AGEPI shall, on the date of publication in BOPI of the bibliographic data on European patents validated in the Republic of Moldova, make available to the public, in electronic format, on the page <http://db.agepi.md/inventions/Search.aspx>, the description, the claims, the abstract and, where appropriate, the drawings, as these documents were filed, and the translation of the specification of a European patent validated in the Republic of Moldova.

- (11) **MD/EP 3250591 (13) T2**  
 (51) **Int.Cl.:** **C07K 16/10** (2006.01.01)  
**A61K 39/395** (2006.01.01)  
**A61P 31/14** (2006.01.01)
- (21) e 2017 0310  
 (96) 16703030.3, 2016.01.25  
 (97) 3250591, 2017.12.06  
 (80) EPB nr. 46/2025, 2025.11.12  
 (87) WO 2016/123019, 2016.08.04  
 (31) 201562107581P; 201562161356P;  
 201562245703P  
 (32) 2015.01.26; 2015.05.14; 2015.10.23  
 (33) US; US; US  
 (71)(73) REGENERON PHARMACEUTICALS, INC.,  
 US  
 (72) KYRATSOUS Christos, US; OLSON Willi-  
 am, US; MASON Peter, US; STAHL Neil,  
 US  
 (74) JENICICOVSCAIA Galina  
 (54) **Anticorpi umani împotriva glicoproteinei**  
**virusului Ebola**  
 (57) Prezenta invenție oferă o compoziție farma-  
 ceutică care cuprinde un prim anticorp  
 monoclonal izolat care se leagă specific de  
 virusul Ebola (EBOV), în care primul anti-  
 corp monoclonal izolat cuprinde o secvență  
 de aminoacizi a regiunii variabile a lanțului  
 greu (HCVR) cu SEQ ID NO: 18 și o sec-  
 vență de aminoacizi a regiunii variabile a  
 lanțului ușor (LCVR) cu SEQ ID NO: 26;  
 cuprinzând în plus un al doilea anticorp  
 monoclonal izolat sau un fragment de lega-  
 re a antigenului acestuia care se leagă spe-  
 cific de EBOV, în care al doilea anticorp  
 monoclonal izolat sau un fragment de lega-  
 re a antigenului acestuia cuprinde o sec-  
 vență de aminoacizi HCVR cu SEQ ID NO:  
 66 și o secvență de aminoacizi LCVR cu  
 SEQ ID NO: 74;  
 și cuprinzând în plus un al treilea anticorp  
 monoclonal izolat care se leagă specific de  
 EBOV, în care al treilea anticorp  
 monoclonal izolat cuprinde o secvență de  
 aminoacizi HCVR cu SEQ ID NO: 146 și o  
 secvență de aminoacizi LCVR cu SEQ ID  
 NO: 154; în care HCVR-ul fiecăruia dintre  
 primul și al treilea anticorp monoclonal izo-  
 lat este legat de un domeniu constant IgG1  
 uman.

Revendicări: 6

Figuri: 2

Figura 2: Interacțiunea H1H17203, H1H17139P și H1H17161P cu Ebola  
 GP.10xhis și Ebola solubil GP (sGP.mmh) la 25°C

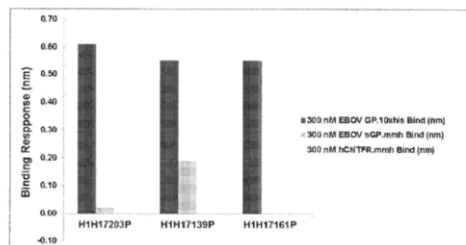

Semnă de legare a octetului HTX pentru fiecare dintre anticorpii GP Ebola la 300nM  
 Ebola GP.10xhis (negru), sGP.mmh solubil Ebola (gri închis) și proteina de control  
 negativ relevantă, hCNTFR.mmh (gri deschis)

- (11) **MD/EP 3519049 (13) T2**  
 (51) **Int.Cl.:** **C07K 16/24** (2006.01.01)  
**A61P 25/00** (2006.01.01)  
**A61P 37/00** (2006.01.01)
- (21) e 2019 0884  
 (96) 17857471.1, 2017.09.29  
 (97) 3519049, 2019.08.07  
 (80) EPB nr. 49/2025, 2025.12.03  
 (87) WO 2018/064436, 2018.04.05  
 (31) 201662402403P; 201762532068P  
 (32) 2016.09.30; 2017.07.13  
 (33) US; US  
 (71)(73) JANSSEN BIOTECH INC., US  
 (72) RANDAZZO Bruce, US; WASFI Yasmine,  
 US  
 (74) GLAZACEVA Galina  
 (54) **Metodă sigură și eficientă de tratare a psoriazisului cu anticorp specific anti-IL23**  
 (57) O metodă de tratare a psoriazisului la un  
 pacient prin administrarea unui anticorp  
 specific il-23, de exemplu, guselkumab, într-  
 o cantitate sigură și eficientă, iar pacientul  
 atinge pasi90, pasi100 sau iga 0 sau 1 scor  
 precum măsurat la 16, 24, 32, 40 și 48 de  
 săptămâni după tratamentul inițial.
- Revendicări: 12  
 Secvențe: 148

- (11) MD/EP 3697399 (13) T2
- (51) Int.Cl.: A61K 31/13 (2006.01.01)  
A61P 25/00 (2006.01.01)  
A61K 31/495 (2006.01.01)
- (21) e 2020 0852
- (96) 18708286.2, 2018.02.15
- (97) 3697399, 2020.08.26
- (80) EPB nr. 48/2025, 2025.11.26
- (87) WO 2019/078915, 2019.04.25
- (31) 201762574137P
- (32) 2017.10.18
- (33) US
- (71)(73) INTRABIO LTD, GB
- (72) FACTOR Mallory, GB
- (74) SOCOLOVA Olga
- (54) **Agenți terapeutici pentru utilizare în tratamentul sindromului picioarelor neliniștite**
- (57) Dezvăluirea de față furnizează tratament al bolilor neurodegenerative care cuprinde administrarea leucinei, acetil-leucinei sau a sărurilor acceptabile farmaceutic ale acestora.

Revendicări: 6  
Figuri: 14

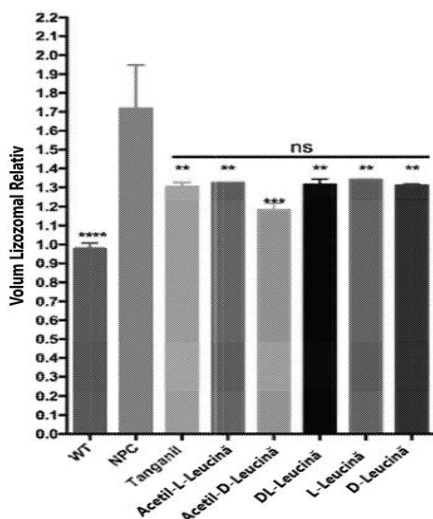

FIG. 14

- (11) MD/EP 3984523 (13) T2
- (51) Int.Cl.: A61K 9/00 (2006.01.01)  
A61K 31/395 (2006.01.01)  
A61K 31/426 (2006.01.01)  
A61K 31/573 (2006.01.01)  
A61P 5/00 (2006.01.01)
- (21) e 2022 0461
- (96) 21213854.9, 2019.12.06
- (97) 3984523, 2022.04.20
- (80) EPB nr. 36/2025, 2025.09.03
- (31) 201862776763P; 201962816674P
- (32) 2018.12.07; 2019.03.11
- (33) US; US
- (71)(73) NEUROCRINE BIOSCIENCES, INC., US;  
SANOFI, FR
- (72) FARBER Robert H., US; LOEWEN Gordon Raphael, US; ZHANG Xiaoping, US; GIRI Nagdeep, US; CHAN Jean L., US; STIRN Scott, US; SAYERS Brian, US; TAYLOR Graeme, US; COSTA Christina Marie, US; PARKS Stacy, US; VICKERY Anthony D., US; DOWNING Kristie M., US; IYOHA Kingsley, GB; NGWENYA-JONES Ayanda, GB; CHARLIER Anne, FR; MEHTON Gurvinder Singh, GB
- (74) CORCODEL Angela
- (54) **Antagonist al receptorului CRF1, formulări farmaceutice și forme solide ale acestora pentru tratamentul hiperplaziei suprarenale congenitale**
- (57) Sunt furnizate metode legate de tratarea hiperplaziei suprarenale congenitale la un subiect care necesită aceasta, prin administrarea de 4-(2-cloro-4-metoxi-5-metilfenil)-N-[(1S)-2-ciclopropil-1-(3-fluoro-4-metilfenil)etil]-5-metil-N-prop-2-inil-1,3-tiazol-2-amină (Formula I) sau o sare acceptabilă farmaceutic a acesteia. În plus, sunt furnizate formulări farmaceutice și forme solide de 4-(2-cloro-4-metoxi-5-metilfenil)-N-[(1S)-2-ciclopropil-1-(3-fluoro-4-metilfenil)etil]-5-metil-N-prop-2-inil-1,3-tiazol-2-amină sau o sare farmaceutic acceptabilă a acesteia, și utilizarea lor în tratamentul hiperplaziei suprarenale congenitale (HAC).

Revendicări: 141  
Figuri: 28

- (11) **MD/EP 4194548** (13) T2  
 (51) **Int.Cl.:** **C12N 5/071** (2010.01.01)  
**A61K 35/39** (2015.01.01)  
 (21) e 2024 0068  
 (96) 22213072.6, 2017.06.14  
 (97) 4194548, 2023.06.14  
 (80) EPB nr. 43/2025, 2025.10.22  
 (31) 201662352968P  
 (32) 2016.06.21  
 (33) US  
 (71)(73) JANSSEN BIOTECH, INC., US  
 (72) RIECK Sebastian, US; REZANIA Alireza, US  
 (74) SOCOLOVA Olga  
 (54) **Generarea de celule beta funcționale derivate din celule stem pluripotente umane care posedă respirație mitocondrială dependentă - de glucoză și răspuns la secreția de insulină în două faze**  
 (57) Invenția oferă metode de diferențiere a celulelor endocrine pancreatice în celule beta pancreatice care exprimă PDX1, NKX6.1, MAFA, UCN3 și SLC2A. Aceste celule beta pancreatice pot fi obținute prin diferențierea treptată a celulelor stem pluripotente. Celulele beta pancreatice prezintă respirație mitocondrială dependentă de glucoză și secreție de insulină stimulată de glucoză, similară celulelor insulare.  
 Revendicări: 16  
 Figuri: 10
- 
- (11) **MD/EP 4333840** (13) T2  
 (51) **Int.Cl.:** **A61K 31/4155** (2006.01.01)  
**A61K 31/519** (2006.01.01)  
**A61K 31/5377** (2006.01.01)  
**A61K 39/395** (2006.01.01)  
**A61K 45/06** (2006.01.01)  
**A61P 17/00** (2006.01.01)  
**A61P 17/04** (2006.01.01)  
**C07K 16/24** (2006.01.01)  
 (21) e 2024 0289  
 (96) 22725046.1, 2022.05.03  
 (97) 4333840, 2024.03.13  
 (80) EPB nr. 45/2025, 2025.11.05  
 (87) WO 2022/235613, 2022.11.10  
 (31) 202163183249P  
 (32) 2021.05.03
- (33) US  
 (71)(73) INCYTE CORPORATION, US  
 (72) SMITH Paul, US; BROWN Kurt Andrew, US  
 (74) CORCODEL Angela  
 (54) **Inhibitori ai căii JAK1 pentru tratamentul afecțiunii prurigo nodular**  
 (57) Această dezvăluire se referă la inhibitori ai căii JAK1 și la utilizarea lor în tratarea *prurigo nodularis*.  
 Revendicări: 10  
 Figuri: 3
- 
- (11) **MD/EP 4382155** (13) T2  
 (51) **Int.Cl.:** **A24F 40/05** (2020.01.01)  
**A24F 40/42** (2020.01.01)  
**A61M 15/00** (2006.01.01)  
**A61M 15/06** (2006.01.01)  
 (21) e 2025 0002  
 (96) 23214007.9, 2023.12.04  
 (97) 4382155, 2024.06.12  
 (80) EPB nr. 45/2025, 2025.11.05  
 (31) 202263430307P  
 (32) 2022.12.05  
 (33) US  
 (71)(73) SHAHEEN INNOVATIONS HOLDING LIMITED, AE  
 (72) ALSHAIBA SALEH GHANNAM ALMAZROUEI Mohammed, AE; MACHOVEC Jeff, AE; DIVAKARAN Dinil, AE; MOHAMED HUSSEIN ARBAB Ahmed, AE; LAMOUREUX Clement, AE; \*\*  
 (74) CORCODEL Angela  
 (54) **Dispozitive de inhalare de lichid pulverizat pentru administrarea unor agenți terapeutici**  
 (57) Un dispozitiv generator de lichid pulverizat (400) pentru livrarea unui lichid pulverizat către un utilizator, dispozitivul generator de lichid pulverizat (400) fiind destinat utilizării cu un dispozitiv de acționare (202). Dispozitivul generator de lichid pulverizat (400) cuprinde o carcasă (204) care conține o cameră de lichid (218), camera de lichid conținând un lichid care urmează să fie atomizat, lichidul cuprinzând un agent terapeutic. Un ansamblu de sonicare (425) este cuplat la carcasa (204), ansamblul de sonicare (425) cuprinzând un traductor cu ultrasunete (215), o primă porțiune de ansamblu (426) și o a doua porțiune de

ansamblu (428) cuplată la prima porțiune de ansamblu (426). Cel puțin una dintre prima porțiune de ansamblu (426) și a doua porțiune de ansamblu (428) cuprinde o secțiune deformabilă elastic care formează o etanșare între prima porțiune de ansamblu (426) și a doua porțiune de ansamblu (428), care minimizează sau previne scurgerea unui fluid între prima porțiune de ansamblu (426) și a doua porțiune de ansamblu (428).

Revendicări: 15

Figuri: 86

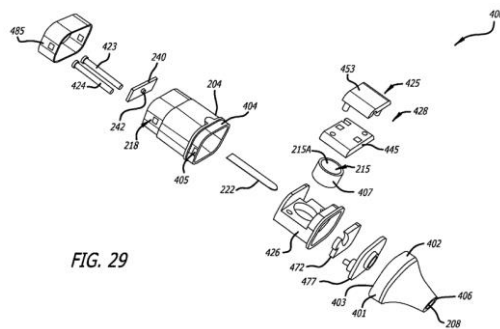

FIG. 29

flanșă într-o manieră de potrivire a formei, în care unul dintre cele cel puțin două elemente individuale de aliniere are o formă de angrenare a flanșei care este substanțial sferică. În plus, dezvoltarea de față furnizează un colier de țevă care cuprinde o structură anulară configurată să primească cel puțin o țevă; structura inelară incluzând un prim element de flanșă dispus la un capăt al structurii inelare și un al doilea element de flanșă dispus la alt capăt al structurii inelare; în care primul element de flanșă și al doilea element de flanșă includ structuri de susținere respective care se extind una spre cealaltă și se suprapun una peste alta. În plus, dezvoltarea de față furnizează un colier de țevă cuprinzând o structură inelară configurată să primească cel puțin o țevă; în care structura inelară cuprinde cel puțin o structură de fixare configurată să se angajeze cu o margine proeminentă a cel puțin unei țevi. Totodată, dezvoltarea de față furnizează un ansamblu de coliere pentru țevi, care cuprinde unul sau mai multe coliere de țevă așa cum sunt prezentate în aceasta; și un element de fixare montat pe primul element de flanșă și pe al doilea element de flanșă. În plus, dezvoltarea de față furnizează o metodă pentru furnizarea stabilizării poziționale a unuia sau mai multor componente cuprinse într-unul sau mai multe coliere de țevă și/sau ansamblul de coliere de țevă prezentat în aceasta în timpul fixării acestuia.

Revendicări: 21

Figuri: 2

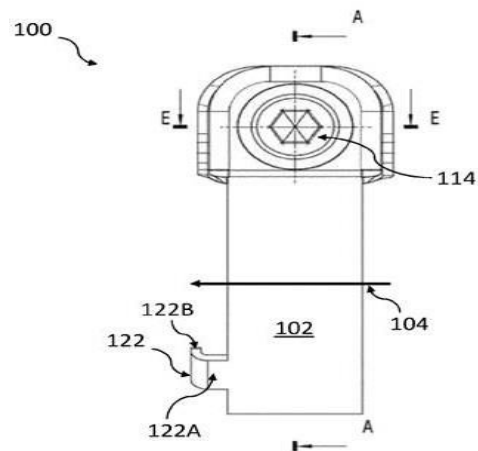

Fig. 1A

- (11) **MD/EP 4528141 (13) T2**
- (51) **Int.Cl.: F16L 23/08** (2006.01.01)
- (21) e 2025 0284
- (96) 23198907.0, 2023.09.21
- (97) 4528141, 2025.03.26
- (80) EPB nr. 44/2025, 2025.10.29
- (71)(73) AKRAPOVIC D.D., SI
- (72) PENCA Jure, SI; VEBER Bostjan, SI; PIRNAR Joze, SI
- (74) SOCOLOVA Olga
- (54) **Colier de țevă, ansamblu colier de țevă și metodă de fixare a acestuia**
- (57) Prezenta dezvoltare furnizează un colier de țevă, cuprinzând o structură anulară configurată să primească cel puțin o țevă; structura anulară incluzând un prim element de flanșă aranjat la un capăt al structurii inelare și un al doilea element de flanșă aranjat la un alt capăt al structurii inelare; cel puțin două elemente individuale de aliniere configurate să fie dispuse pe un element de fixare pentru a se angrena respectiv cu primul element de flanșă și cu al doilea element de

## FG4A Lista brevetelor de invenție eliberate

Se publică următoarele date: numărul curent, codul țării conform normei ST.3 OMPI, numărul brevetului, codul tipului de document conform normei ST.16 OMPI, indicii de clasificare conform CIB, numărul depozitului, data depozitului, numărul BOPI în care a fost publicată mențiunea privind acordarea brevetului

Nr. crt.	Cod ST. 3 OMPI	(11) Nr. brevet	(13) Cod ST. 16 OMPI	(51) Indicii de clasificare	(21) Nr. depozit	(22) Data depozit	(45) Nr. BOPI
1	MD	4929	C1	<b>C07D 405/04</b> (2006.01) <b>C07D 311/04</b> (2006.01) <b>C07D 249/08</b> (2006.01) <b>A01N 43/653</b> (2006.01) <b>A01P 3/00</b> (2006.01)	a 2024 0009	2024.04.22	7/2025
2	MD	4930	C1	<b>C12N 1/20</b> (2006.01) <b>C12Q 1/30</b> (2006.01) <b>C12N 9/08</b> (2006.01) <b>A61K 35/74</b> (2015.01) <b>C12R 1/07</b> (2006.01)	a 2024 0012	2024.04.26	7/2025
3	MD	4931	C1	<b>C12Q 1/30</b> (2006.01) <b>C12N 9/08</b> (2006.01) <b>C12N 1/20</b> (2006.01) <b>A61K 35/74</b> (2015.01) <b>C12R 1/07</b> (2006.01)	a 2024 0011	2024.04.26	7/2025

## FG9Y Lista brevetelor de invenție de scurtă durată eliberate

Se publică următoarele date: numărul curent, codul țării conform normei ST.3 OMPI, numărul brevetului, codul tipului de document conform normei ST.16 OMPI, indicii de clasificare conform CIB, numărul depozitului, data depozitului, numărul BOPI în care a fost publicată mențiunea privind acordarea brevetului

Nr. crt.	Cod ST. 3 OMPI	(11) Nr. brevet	(13) Cod ST. 16 OMPI	(51) Indicii de clasificare	(21) Nr. depozit	(22) Data depozit	(45) Nr. BOPI
1	2	3	4	5	6	7	8
1	MD	1859	Z	<b>A23K 10/16</b> (2016.01) <b>A23K 10/38</b> (2016.01) <b>A23K 50/50</b> (2016.01) <b>A61K 35/748</b> (2015.01) <b>A61K 36/064</b> (2006.01) <b>A61D 7/00</b> (2006.01)	s 2024 0103	2024.10.11	7/2025
2	MD	1860	Z	<b>A23K 50/90</b> (2016.01) <b>A23K 20/20</b> (2016.01) <b>C07C 61/39</b> (2006.01)	s 2024 0098	2024.10.11	7/2025
3	MD	1861	Z	<b>A61B 17/56</b> (2006.01) <b>A61B 17/68</b> (2006.01) <b>A61B 17/72</b> (2006.01)	s 2024 0110	2024.11.05	7/2025
4	MD	1862	Z	<b>A61K 47/08</b> (2006.01) <b>A61K 36/53</b> (2006.01) <b>A61K 36/38</b> (2006.01) <b>A61K 36/28</b> (2006.01) <b>A61K 36/534</b> (2006.01) <b>A61K 36/484</b> (2006.01) <b>A61P 1/04</b> (2006.01)	s 2025 0006	2025.01.13	7/2025
5	MD	1863	Z	<b>B01J 13/02</b> (2016.01) <b>A61K 9/50</b> (2016.01)	s 2024 0085	2024.09.05	7/2025
6	MD	1864	Z	<b>B01J 13/02</b> (2016.01) <b>A61K 9/50</b> (2016.01)	s 2024 0086	2024.09.05	7/2025
7	MD	1865	Z	<b>C30B 11/00</b> (2006.01) <b>C30B 25/00</b> (2006.01) <b>C01G 15/00</b> (2006.01) <b>C01G 19/00</b> (2006.01) <b>C01G 19/02</b> (2006.01) <b>C04B 35/00</b> (2006.01) <b>C04B 35/453</b> (2006.01) <b>C04B 35/457</b> (2006.01)	s 2024 0068	2024.06.27	7/2025

1	2	3	4	5	6	7	8
8	MD	1866	Z	<i>F17D 1/00</i> (2006.01) <i>F17D 1/04</i> (2006.01)	s 2024 0076	2024.08.21	7/2025
9	MD	1867	Z	<i>F17D 1/00</i> (2006.01) <i>F17D 1/04</i> (2006.01)	s 2024 0095	2024.09.25	7/2025
10	MD	1868	Z	<i>F26B 9/06</i> (2006.01) <i>F26B 21/00</i> (2006.01) <i>F26B 21/06</i> (2006.01)	s 2024 0084	2024.09.02	7/2025
11	MD	1886	Z	<i>A01N 63/22</i> (2020.01) <i>C12N 1/20</i> (2006.01) <i>C12R 1/07</i> (2006.01) <i>A01P 3/00</i> (2006.01)	s 2025 0020	2025.02.27	10/2025
12	MD	1887	Z	<i>A47C 17/02</i> (2006.01) <i>A47C 19/02</i> (2006.01) <i>F16B 12/02</i> (2006.01) <i>F16B 12/10</i> (2006.01)	s 2025 0009	2025.01.21	10/2025
13	MD	1888	Z	<i>A61J 3/00</i> (2006.01)	s 2024 0116	2024.12.04	10/2025
14	MD	1889	Z	<i>A61K 33/30</i> (2006.01) <i>A61K 38/39</i> (2006.01) <i>A61F 2/28</i> (2006.01)	s 2025 0033	2025.04.16	10/2025
15	MD	1890	Z	<i>A61K 38/39</i> (2006.01) <i>A61F 2/28</i> (2006.01)	s 2025 0034	2025.04.16	10/2025
16	MD	1891	Z	<i>C30B 23/00</i> (2006.01) <i>C30B 1/04</i> (2006.01) <i>C30B 29/64</i> (2006.01) <i>C01G 29/00</i> (2006.01)	s 2024 0067	2024.06.24	10/2025
17	MD	1892	Z	<i>F28D 1/053</i> (2006.01) <i>F24H 1/10</i> (2006.01) <i>F28F 3/12</i> (2006.01) <i>F28F 13/06</i> (2006.01)	s 2024 0105	2024.11.01	10/2025
18	MD	1893	Z	<i>G09F 23/10</i> (2006.01)	s 2024 0077	2024.08.21	10/2025

## II

# Soiuri de plante / Plant varieties

**P**rotecția juridică a soiurilor de plante în Republica Moldova se asigură în temeiul Legii nr. 39/2008 privind protecția soiurilor de plante.

În conformitate cu această Lege, brevetele pentru soi de plantă sunt eliberate de AGEPI și certifică prioritatea și paternitatea amelioratorului și dreptul exclusiv al titularului de brevet asupra soiului.

Un soi este brevetabil dacă este nou, distinct, omogen și stabil și este desemnat printr-o denumire conformă cu prevederile Legii.

Cererea de brevet pentru soi de plantă se depune la AGEPI de către orice persoană care, conform art. 11 și 12 din Lege, dispune de dreptul de a solicita brevet, personal sau prin reprezentant și trebuie să îndeplinească cerințele prevăzute la art. 33 din Lege.

În prezenta Secțiune se publică date privind cererile de brevet pentru soi de plantă depuse, brevetele pentru soi de plantă acordate și brevetele pentru soi de plantă eliberate conform procedurii naționale.

**L**egal protection of plant varieties in the Republic of Moldova shall be afforded on the bases of Law No 39/2008 on the Protection of Plant Varieties.

In accordance with this Law, variety patents shall be granted by AGEPI and shall certify the priority of the variety, the authorship of the breeder and the exclusive right of the patent owner in the variety. The plant variety shall be patentable where it is new, distinct, uniform and stable and shall be designated by a denomination in accordance with the provisions of the Law.

The variety patent application shall be filed with the AGEPI by any person who, according to Art. 11 and 12 of the Law, is entitled to apply for a patent, in person or through a representative, and shall fulfill the requirements specified in Art. 33 of the Law.

Data concerning the filed plant variety applications, granted plant variety patents and plant variety patents issued according to the national procedure shall be published in this Section.

**CODURILE OMPI PENTRU CODIFICAREA TITLURILOR INFORMAȚIILOR  
REFERITOARE LA SOIURILE DE PLANTE PUBLICATE ÎN BULETINUL OFICIAL  
DE PROPRIETATE INTELECTUALĂ CONFORM NORMEI ST. 17**

**WIPO CODES ON CODING OF HEADINGS OF ANNOUNCEMENTS CONCERNING  
PLANT VARIETIES MADE IN THE OFFICIAL BULLETIN  
OF INTELLECTUAL AL PROPERTY IN ACCORDANCE WITH THE STANDARD ST. 17**

- BZ9E** Cereri de brevet pentru soi de plantă publicate  
Published plant variety patent applications
- BA9E** Denumirile soiurilor  
Variety denominations
- FF9E** Brevete pentru soi de plantă acordate  
Granted plant variety patents
- FF9E** Lista brevetelor pentru soi de plantă acordate, aranjate în ordinea numerelor de brevete (anual)  
Numerical index of granted plant variety patents (yearly)
- FG9E** Brevete pentru soi de plantă eliberate  
Issued plant variety patents
- FA9E** Lista cererilor de brevet pentru soi de plantă retrase  
List of withdrawn plant variety patent applications
- FC9E** Lista cererilor de brevet pentru soi de plantă respinse  
List of rejected plant variety patent applications
- MC9E** Lista cererilor de brevet pentru soi de plantă anulate  
List of nullited plant variety patent applications
- MM9E** Lista brevetelor pentru soi de plantă a căror valabilitate a încetat  
List of invalid plant variety patents
- HF9E** Lista brevetelor pentru soi de plantă revalidate  
List of revalidated plant variety patents

## **BZ9E Cereri de brevet pentru soi de plantă publicate / Published plant variety patent applications /**

**P**ublicarea în BOPI a cererilor de brevet pentru soi de plantă asigură solicitantului o protecție provizorie în condițiile prevăzute de art. 26 din Legea nr. 39/2008 privind protecția soiurilor de plante.  
Conform art. 49 din Lege, după publicarea cererii orice persoană poate să prezinte la AGEPI obiecții referitor la denumirea soiului și la satisfacerea condițiilor de brevetabilitate, în condițiile stabilite în Lege.

**P**ublication in BOPI of plant variety patent applications provides to the applicant a provisional protection under the terms of Article 26 of Law No 39/2008 on the Protection of Plant Varieties.  
According to Article 49 of the Law, after the publication of the application any person may file with the AGEPI objections to the denomination of the variety and to the compliance with the requirements of patentability, under the terms established in the Law.

**BZ9E Cereri de brevet pentru soi de plantă publicate**

Se publică următoarele date: numărul curent, numărul de depozit, data de depozit, solicitantul, amelioratorul, denumirea comună (taxonul botanic), denumirea propusă a soiului, data publicării

Nr. crt.	Nr. depozit/ Data depozit	a. Solicitantul b. Amelioratorul	Denumirea comună ( <i>Taxonul botanic</i> )	Denumirea propusă a soiului	Data publicării
1	v 2025 0018 / 2025.11.03	a. INSTITUȚIA PUBLICĂ INSTITUTUL NAȚIONAL DE CERCETĂRI APLICATIVE ÎN AGRICULTURĂ ȘI MEDIICINĂ VETERINARĂ, MD  b. SAVIN Gheorghe, MD; TOFAN Svetlana, MD; CORNEA Vladimir, MD; BACA Ivan, MD; POPOV Andron, MD	VIȚĂ-DE-VIE ( <i>Vitis vinifera</i> L.)	APIREN DE CHIȘINĂU	2026.02.28
2	v 2025 0019 / 2025.11.11	a. INSTITUȚIA PUBLICĂ UNIVERSITATEA DE STAT DIN MOLDOVA, MD  b. ALEXANDROV Eugeniu, MD	VIȚĂ-DE-VIE ( <i>Vitis rotundifolia</i> Michx. var. <i>rotundifolia</i> x <i>Vitis vinifera</i> L. subsp. <i>vinifera</i> )	INDIGO	2026.02.28

## FF9E Brevete pentru soi de plantă acordate / Granted plant variety patents

**O**rice hotărâre de acordare a brevetului pentru soi de plantă poate fi contestată de către o persoană afectată de hotărârea respectivă în mod direct și personal.  
Contestația motivată se depune la AGEPI în termen de 2 luni de la data publicării hotărârii.

**A**ny decision to grant a plant variety patent may be appealed by a person directly and personally affected by that decision.  
The reasoned appeal shall be lodged with the AGEPI within 2 months as from the date of publication of the decision.

## FF9E Brevete pentru soi de plantă acordate

Se publică următoarele date: numărul curent, numărul de depozit, data de depozit, titularul, amelioratorul, denumirea comună (taxonul botanic), denumirea soiului, numărul brevetului, data acordării brevetului

Nr. crt.	Nr. de depozit / Data de depozit	a. Titularul b. Amelioratorul	Denumirea comună ( <i>Taxonul botanic</i> )	Denumirea soiului	Numărul de brevet / Data acordării
1	v 2022 0008 / 2022.03.23	a INSTITUȚIA PUBLICĂ CENTRUL NAȚIONAL DE CERCETARE ȘI PRODUCERE A SEMINȚELOR, MD  b. POSTOLATI Alexei, MD; GĂINĂ Lidia, MD; SERGHEI Titu, MD; ȚURCAN Iulia, MD; ATANOVA Lilia, MD; RUDOI Marina, MD; TARAN Mihail, MD; STAVĂR Lidia, MD	GRÂU COMUN ( <i>Triticum aestivum</i> L.)	RÂNDUNICA	472 / 2026.02.28
2	v 2022 0009 / 2022.03.23	a. INSTITUȚIA PUBLICĂ CENTRUL NAȚIONAL DE CERCETARE ȘI PRODUCERE A SEMINȚELOR, MD  b. POSTOLATI Alexei, MD; GĂINĂ Lidia, MD; SERGHEI Titu, MD; ȚURCAN Iulia, MD; ATANOVA Lilia, MD; RUDOI Marina, MD; TARAN Mihail, MD; STAVĂR Lidia, MD	GRÂU COMUN ( <i>Triticum aestivum</i> L.)	FLUIERAȘ	473 / 2026.02.28

## FG9E Brevete pentru soiuri de planta eliberate / Issued plant variety patents

Se publică următoarele date: numărul curent, numărul de depozit, data de depozit,  
numele titularului, numele amelioratorului, denumirea comună (taxonul botanic),  
denumirea soiului, numărul de brevet, data acordării brevetului

Nr. crt.	Nr. depozit/ Data depozit	a. Titularul b. Amelioratorul	Denumirea comună ( <i>Taxonul botanic</i> )	Denumirea soiului	Numărul de brevet/ Data acordării
1	2	3	4	5	6
1	v 2023 0006 / 2023.01.30	a. CERASINA GmbH, DE b. STOPPEL Peter, DE	CIREȘ ( <i>Prunus avium</i> (L.) L.)	FINAL 131	466 / 2025.10.31
2	v 2023 0001 / 2023.01.24	a. CERASINA GmbH, DE b. STOPPEL Peter, DE	CIREȘ ( <i>Prunus avium</i> (L.) L.)	FINAL 104	467 / 2025.10.31
3	v 2024 0016 / 2024.07.26	a. BETTER3FRUIT NV, BE b. BETTER3FRUIT NV, BE	MĂR ( <i>Malus domestica</i> (Suckow) Borkh.)	IPADOR	468 / 2025.11.30
4	v 2020 0017 / 2020.08.10	a. RKD LLC, US b. CALLAHAN Richard, US	MĂR ( <i>Malus domestica</i> (Suckow) Borkh.)	RKD	469 / 2025.11.30

# III

## Mărci / Trademarks

**P**rotecția juridică a mărcilor în Republica Moldova se asigură în temeiul înregistrării lor la AGEPI în modul stabilit de Legea nr. 38/2008 privind protecția mărcilor. În conformitate cu Legea, marca se autentifică prin certificatul de înregistrare eliberat de AGEPI. Certificatul de înregistrare confirmă prioritatea mărcii și dreptul exclusiv al titularului asupra mărcii pentru produsele și serviciile indicate în certificat.

În prezenta Secțiune se publică datele privind cererile de înregistrare, datele privind mărcile înregistrate în baza cererilor acceptate parțial, mărcile înregistrate și mărcile reînnoite prin procedura națională. Mărcile înregistrate conform Aranjamentului de la Madrid privind înregistrarea internațională a mărcilor și Protocolului referitor la Aranjamentul de la Madrid la care Republica Moldova este parte se publică în limbile franceză, engleză și spaniolă în Buletinul OMPI de Mărci Internaționale ("Gazette OMPI des marques internationales / WIPO Gazette of International Marks / Gaceta de la OMPI de Marcas Internacionales"). Buletinul include toate datele referitoare la înregistrările internaționale noi, la reînnoiri, la desemnări posterioare, precum și la modificări și alte acțiuni ce se referă la înregistrările internaționale. Buletinul este disponibil accesului public pe site-ul OMPI, pe adresele <https://www3.wipo.int/madrid/monitor/en/#gazette>, <https://www3.wipo.int/madrid/monitor/fr/#gazette> sau <https://www3.wipo.int/madrid/monitor/es/#gazette>.

**L**egal protection of trademarks in the Republic of Moldova shall be afforded on the basis of registration with the AGEPI, as established by Law No 38/2008 on the Protection of Trademarks. According to this Law the trademark is certified by a registration certificate issued by AGEPI. The registration certificate shall attest the priority date of the trademark and the exclusive right of the owner in the trademark for the goods and services entered in the certificate.

Data on filed trademark applications, data on trademarks registered on the basis of partially accepted applications, registered trademarks and trademarks renewed under the national procedure shall be published in this Section.

Trademarks registered under the Madrid Agreement and the Protocol Concerning the International Registration of Marks to which the Republic of Moldova is a party shall be published in French, English and Spanish in the Gazette OMPI des marques internationales / WIPO Gazette of International Marks / Gaceta de la OMPI de Marcas Internacionales. The Gazette includes all relevant data on new international registrations, renewals, subsequent designations as well as amendments and other entries referred to the international registrations. The Gazette is available for public on the WIPO site at <https://www3.wipo.int/madrid/monitor/en/#gazette>, <https://www3.wipo.int/madrid/monitor/fr/#gazette> or <https://www3.wipo.int/madrid/monitor/es/#gazette>.

**CODURILE INID PENTRU IDENTIFICAREA DATELOR BIBLIOGRAFICE  
REFERITOARE LA MĂRCI, CONFORM NORMEI ST. 60 OMPI  
LIST OF INID CODES CONCERNING BIBLIOGRAPHIC DATA  
RELATING TO MARKS, ACCORDING TO WIPO STANDARD ST. 60**

- (100)** Date privind înregistrarea/reînnoirea  
Data concerning the registration/renewal
- Numărul de ordine  
Serial number
- (111)** Numărul de ordine al înregistrării  
Serial number of the registration
- (116)** Numărul de ordine al reînnoirii, dacă este diferit de numărul de ordine al înregistrării inițiale  
Serial number of the renewal where different from initial registration number
- Data înregistrării/reînnoirii  
Date of the registration/renewal
- (151)** Data înregistrării  
Date of the registration
- (156)** Data reînnoirii  
Date of the renewal
- Numere de înregistrare conexe  
Related registration numbers
- (181)** Data prevăzută de expirare a înregistrării  
Expected expiration date of the registration
- (186)** Data prevăzută de expirare a reînnoirii  
Expected expiration date of the renewal
- (200)** Date referitoare la cerere  
Data concerning the application
- (210)** Numărul de depozit al cererii  
Serial number of the application
- (220)** Data de depozit a cererii  
Date of filing of the application
- (230)** Data referitoare la expoziție  
Data concerning exhibitions
- (300)** Date referitoare la prioritate conform Convenției de la Paris, și alte date referitoare la vechimea sau la înregistrarea mărcii în țara de origine  
Data relating to priority under the Paris Convention and other data relating to seniority or to the registration of the mark in the country of origin
- (310)** Numărul de depozit al cererii inițiale  
Serial number assigned to the first application
- (320)** Data de depozit a cererii inițiale  
Date of filing of the first application
- (330)** Codul conform normei ST.3 a OMPI, care permite identificarea oficiului național sau regional la care a fost depusă cererea inițială sau organizația la care a fost depusă cererea inițială  
WIPO Standard ST.3 code, identifying the national or regional Office where the first application was made or the organization where the first application was made
- (400)** Date la care anumite informații sunt făcute accesibile publicului  
Date(s) of making information available to the public
- (441)** Data la care informațiile privind cererea neexaminată au fost făcute accesibile publicului  
Date of making information available to the public regarding the non-examined application
- (442)** Data la care informațiile privind cererea examinată au fost făcute accesibile publicului  
Date of making information available to the public regarding the examined application
- (450)** Data la care informațiile privind înregistrarea au fost făcute accesibile publicului  
Date of making information available to the public regarding the registration

- (500)** Informații diverse  
Various information
- Clasificarea produselor și/sau serviciilor**  
Classification, goods and/or services
- (511)** Clasificarea internațională a produselor și serviciilor, în scopul înregistrării mărcilor (Clasificarea de la Nisa) și/sau lista produselor și/sau serviciilor clasificate conform acestei clasificări  
The International Classification of Goods and Services for the Purposes of the Registration of Marks (Nice Classification) and/or list of goods and/or services classified according thereto
- Indicații referitoare la folosirea mărcii**  
Indications regarding the use of the mark
- (526)** Elementele mărcii asupra cărora nu se extinde dreptul exclusiv  
Disclaimer
- Descrierea elementelor figurative ale mărcii**  
Description of the figurative elements of the mark
- (531)** Conform Clasificării internaționale a elementelor figurative ale mărcilor (Clasificarea de la Viena)  
According to the International Classification of the Figurative Elements of Marks (Vienna Classification)
- (540)** Reproducerea mărcii  
Reproduction of the mark
- (551)** Indicarea faptului că marca este o marcă colectivă, o marcă de certificare sau o marcă de garanție  
Indication to the effect that the mark is a collective mark, a certification mark or a guarantee mark
- (554)** Marca tridimensională  
Three-dimensional mark
- (580)** Data înscrierii oricărui tip de tranzacție privind cererile de înregistrare sau înregistrările (de exemplu: modificare de titular, modificare de nume sau adresă, renunțare, expirare a protecției)  
Date of recording of any kind of transaction in respect of applications or registrations (e.g., change in ownership, change in name or address, renunciation, termination of protection)
- (591)** Informații privind culorile revendicate  
Information concerning colors claimed
- (600)** Referințe la alte depozite și înregistrări de marcă înrudite din punct de vedere juridic  
References to other legally related application(s) and registration(s)
- (641)** Numărul și data altor cereri înrudite din punct de vedere juridic  
Number(s) and date(s) of other legally related applications
- (646)** Numărul și data altor înregistrărilor înrudite din punct de vedere juridic  
Number(s) and date(s) of other legally related registrations
- (700)** Informații privind părțile interesate de o cerere sau de o înregistrare  
Information concerning parties concerned with the application/registration
- (730)** Numele și adresa solicitantului sau titularului înregistrării  
Name and address of the applicant or the holder of the registration
- Informații privind licențiatul sau licențiații**  
Information regarding licensee(s)
- (791)** Numele și adresa licențiatului  
Name and address of the licensee
- (800)** Anumite date referitoare la înregistrarea internațională a mărcilor conform Aranjamentului de la Madrid, privind înregistrarea internațională a mărcilor și Protocolului referitor la acest Aranjament  
Certain data relating to the international registration of marks under the Madrid Agreement Concerning the International Registration of Marks and the Protocol Relating to that Agreement

## Cereri de înregistrare / Applications for registration

În conformitate cu Legea nr. 38/2008 privind protecția mărcilor, cererea de înregistrare a mărcii se depune la AGEPI de către solicitant, personal sau prin intermediul unui reprezentant.

O cerere trebuie să se refere la o singură marcă și trebuie să conțină documentele prevăzute în art. 30 din Lege.

Orice persoană interesată în termen de 3 luni de la data publicării datelor cu privire la cererea depusă poate prezenta în scris la AGEPI observații motivate privind necesitatea de a refuza înregistrarea mărcii conform art. 7 și/sau să formuleze o opoziție la înregistrarea mărcii pe motiv că înregistrarea acesteia ar trebui refuzată în baza prevederilor art. 8 și/sau, după caz, art. 7 din Lege.

In accordance with the Law No 38/2008 on the Protection of Trademarks, a trademark registration application shall be filed with the AGEPI by the applicant, in person or through a representative.

An application shall relate to one trademark only and shall contain the documents provided for in Art. 30 of the Law.

Within three months of the date of publication of a trademark registration application, any person concerned shall be entitled to submit its comments in writing to the AGEPI, providing justification of the need for refusal of the trademark registration on the basis of Article 7 and/or lodge an opposition against registration of a trademark on the grounds that its registration must be refused on the basis of Article 8 and/or, as appropriate, Article 7 of the Law.

(210) **056103**  
 (220) 15.09.2025  
 (730) **GNATIUC Vladislav, MD**  
 Str. Petru Rareș nr. 36, ap. 129A,  
 MD-2005, Chișinău, Republica Moldova

(540)



(591) Culori revendicate: oranj, albastru.

(511) NCL(12-2025)

- 07 - mașini, mașini-unelte, unelte acționate electric; motoare, cu excepția celor pentru vehiculele terestre; componente de cuplare și transmisie a mașinilor, cu excepția celor pentru vehiculele terestre; unelte agricole, altele decât uneltele de mână, acționate manual; incubatoare pentru ouă; mașini automate de vânzare;
- 08 - scule și instrumente de mână, acționate manual; tacâmuri; arme albe, cu excepția armelor de foc; aparate de ras;
- 09 - aparate și instrumente științifice, pentru cercetare, de navigare, geodezice, fotografice, cinematografice, audiovizuale, optice, de cântărire, de măsurare, de semnalizare, de detectare, de testare, de verificare, de salvare și didactice; aparate și instrumente pentru conducerea, distribuția, transformarea, acumularea, reglarea sau controlul distribuției sau utilizării energiei electrice; aparate și instrumente pentru înregistrarea, transmiterea, reproducerea sau procesarea sunetului, imaginilor sau a datelor; suporturi media înregistrate și descărcabile, software pentru calculatoare, suporturi media digitale sau analogice de înregistrare și de stocare fără conținut; mecanisme pentru aparate cu preplată; case de marcat, dispozitive de calculat; calculatoare și dispozitive periferice pentru calculatoare; costume de scufandru, măști pentru scufandri, dopuri de urechi pentru scufandri, clești de nas pentru scufandri și înotători, mănuși pentru scufandri, aparate de respirat pentru înot subacvatic; extincatoare;
- 11 - aparate și instalații de iluminat, de încălzire, de răcire, de producere a vaporilor, de coacere, de uscare, de ventilare, de distribuire a apei și de uz sanitar;
- 19 - materiale, nemetalice, pentru clădiri și construcții; conducte rigide, nemetalice, pentru construcții; asfalt, smoală, gudron și bitum; construcții transportabile, nemetalice; monumente, nemetalice;
- 35 - publicitate; marketing; promovarea vânzărilor; difuzarea informațiilor comerciale și de afaceri; gestiunea și administrarea afacerilor comerciale; lucrări de birou; prezentarea produselor prin toate mijloacele de comunicare în scopuri de vânzare cu amănuntul și angro; servicii de intermediere comercială; furnizarea și exploatarea unei piețe electronice on-line pentru vânzători și cumpărători de bunuri și servicii; servicii on-line de tranzacționare, și anume operarea platformelor în care vânzătorii pot expune, oferi spre vânzare, achiziționare sau licitare produse și servicii prin intermediul Internetului, în scopul facilitării tranzacțiilor comerciale între terți; administrarea programelor de fidelitate a clienților, inclusiv programe cu beneficii sub formă de reduceri la transport, acces anticipat la promoții, reduceri la servicii de stocare on-line, streaming de muzică, video și jocuri; furnizarea informațiilor privind vânzările, promoțiile și campaniile de publicitate; servicii de abonamente pentru cărți, muzică, filme, jocuri și alte publicații; furnizarea ghidurilor de publicitate on-line și a bazelor de date de căutare; compilarea, sistematizarea, actualizarea și gestionarea bazelor de date informatice; consultanță în afaceri și comerț; cercetări de piață și sondaje de opinie; servicii de agenții de import-export; optimizarea motoarelor de căutare (SEO) și optimizarea traficului pe site; servicii ale agențiilor de publicitate; organizarea expozițiilor, târgurilor comerciale și defilărilor de modă în scopuri comerciale sau publicitare; administrarea programelor de sponsorizare; servicii de comercializare pentru terți, prestate atât on-line, cât și prin puncte de vânzare fizice, inclusiv prin supermarketuri, hipermarketuri, buticuri, magazine, farmacii, optici, chioșcuri, tarabe și alte unități comerciale, toate referitoare la o gamă variată de bunuri de consum din multiple domenii;

39 - transport; ambalarea și depozitarea mărfurilor; organizarea de călătorii; distribuirea produselor; servicii de distribuție și livrare a produselor comandate on-line; servicii de livrare a bunurilor; servicii de curierat; servicii de logistică în domeniul transportului și distribuției; transport rutier, feroviar, aerian și maritim; transport de pasageri și de mărfuri; expedierea și livrarea coletelor; servicii de urmărire a expedierilor și furnizarea de informații privind transportul și livrarea acestora; servicii de depozitare și gestionare a stocurilor; închirierea vehiculelor de transport; toate serviciile menționate fiind prestate pentru o gamă variată de bunuri de consum și comerciale.

(531) CFE(9) 02.09.14; 02.09.20; 18.01.19; 27.05.01; 29.01.12.

(210) **056106**

(220) 15.09.2025

(730) **IRENEART S.R.L., MD**

Str. Salcânilor nr. 28,

MD-2002, Chișinău, Republica Moldova

(540)



(591) Culori revendicate: alb, roșu.

(511) NCL(12-2025)

25 - îmbrăcăminte, încălțăminte, articole care servesc la acoperirea capului;

35 - publicitate; marketing; promovarea vânzărilor; difuzarea informațiilor comerciale și de afaceri; gestiunea și administrarea afacerilor comerciale; lucrări de birou; prezentarea produselor prin toate mijloacele de comunicare în scopuri de vânzare cu amănuntul și angro; servicii de intermediere comercială; furnizarea și exploatarea unei piețe electronice on-line pentru vânzători și cumpărători de bunuri și servicii; servicii on-line de tranzacționare, și anume operarea platformelor

în care vânzătorii pot expune, oferi spre vânzare, achiziționare sau licitare produse și servicii prin intermediul Internetului, în scopul facilitării tranzacțiilor comerciale între terți; administrarea programelor de fidelitate a clienților, inclusiv programe cu beneficii sub formă de reduceri la transport, acces anticipat la promoții, reduceri la servicii de stocare on-line, streaming de muzică, video și jocuri; furnizarea informațiilor privind vânzările, promoțiile și campaniile de publicitate; servicii de abonamente pentru cărți, muzică, filme, jocuri și alte publicații; furnizarea ghidurilor de publicitate on-line și a bazelor de date de căutare; compilarea, sistematizarea, actualizarea și gestionarea bazelor de date informatice; consultanță în afaceri și comerț; cercetări de piață și sondaje de opinie; servicii de agenții de import-export; optimizarea motoarelor de căutare (SEO) și optimizarea traficului pe site; servicii ale agențiilor de publicitate; organizarea expozițiilor, târgurilor comerciale și defilărilor de modă în scopuri comerciale sau publicitare; administrarea programelor de sponsorizare; servicii de comercializare pentru terți, prestate atât online, cât și prin puncte de vânzare fizice, inclusiv prin supermarketuri, hipermarketuri, buticuri, magazine, farmacii, optici, chioșcuri, tarabe și alte unități comerciale, toate referitoare la o gamă variată de bunuri de consum din multiple domenii.

(531) CFE(9) 26.04.18; 27.05.10; 29.01.12.

(210) **056107**

(220) 15.09.2025

(730) **IRENEART S.R.L., MD**

Str. Salcânilor nr. 28,

MD-2002, Chișinău, Republica Moldova

(540)



- (591) Culori revendicate: alb, roșu.  
 (511) NCL(12-2025)  
 25 - îmbrăcăminte, încălțăminte, articole care servesc la acoperirea capului;  
 35 - publicitate; marketing; promovarea vânzărilor; difuzarea informațiilor comerciale și de afaceri; gestiunea și administrarea afacerilor comerciale; lucrări de birou; prezentarea produselor prin toate mijloacele de comunicare în scopuri de vânzare cu amănuntul și angro; servicii de intermediere comercială; furnizarea și exploatarea unei piețe electronice on-line pentru vânzători și cumpărători de bunuri și servicii; servicii on-line de tranzacționare, și anume operarea platformelor în care vânzătorii pot expune, oferi spre vânzare, achiziționare sau licitare produse și servicii prin intermediul Internetului, în scopul facilitării tranzacțiilor comerciale între terți; administrarea programelor de fidelitate a clienților, inclusiv programe cu beneficii sub formă de reduceri la transport, acces anticipat la promoții, reduceri la servicii de stocare on-line, streaming de muzică, video și jocuri; furnizarea informațiilor privind vânzările, promoțiile și campaniile de publicitate; servicii de abonamente pentru cărți, muzică, filme, jocuri și alte publicații; furnizarea ghidurilor de publicitate on-line și a bazelor de date de căutare; compilarea, sistematizarea, actualizarea și gestionarea bazelor de date informatice; consultanță în afaceri și comerț; cercetări de piață și sondaje de opinie; servicii de agenții de import-export; optimizarea motoarelor de căutare (SEO) și optimizarea traficului pe site; servicii ale agențiilor de publicitate; organizarea expozițiilor, târgurilor comerciale și defilărilor de modă în scopuri comerciale sau publicitare; administrarea programelor de sponsorizare; servicii de comercializare pentru terți, prestate atât on-line, cât și prin puncte de vânzare fizice, inclusiv prin supermarketuri, hipermarketuri, buticuri, magazine, farmacii, optici, chioșcuri, tarabe și alte unități comerciale, toate referitoare la o gamă variată de bunuri de consum din multiple domenii.  
 (531) CFE(9) 26.04.18; 27.05.10; 27.05.01.

- (210) **056288**  
 (220) 13.10.2025  
 (730) **BOROZAN Ilie, MD**  
 MD-3031, Racovăț, Soroca, Republica Moldova  
 (540)



- (591) Culori revendicate: auriu, negru.  
 (511) NCL(12-2025)  
 25 - îmbrăcăminte, încălțăminte, articole care servesc la acoperirea capului;  
 35 - publicitate; administrarea, organizarea și managementul afacerilor; lucrări de birou;  
 41 - educație; instruire; divertisment; activități sportive și culturale;  
 42 - servicii științifice și tehnologice, precum și servicii de cercetare și creație, referitoare la acestea; servicii de analiză industrială, cercetare industrială și proiectare industrială; servicii de control al calității și de autentificare; crearea și dezvoltarea calculatoarelor și programelor de calculator.  
 (531) CFE(9) 03.07.17; 27.03.03; 27.05.19; 29.01.12.

- (210) **056314**  
 (220) 20.10.2025  
 (730) **VIVO MOBILE COMMUNICATION CO., LTD., CN**  
 No. 1, vivo Road, Chang'an, Dongguan, Guangdong, China

(540)



(511) NCL(12-2025)

09 - telefoane inteligente; telefoane mobile; telefoane inteligente care se poartă în combinație cu hainele; telefoane inteligente pliabile; aparate de telecomunicații sub formă de bijuterii; componente și piese pentru telefoane mobile și telefoane inteligente; etuiuri pentru telefoane mobile; suporturi adaptate pentru telefoane mobile și telefoane inteligente; lentile fotografice pentru telefoane inteligente; lentile pentru selfie-uri; inele adaptoare pentru atașarea obiectivelor la aparate foto; suporturi pentru selfie (monopoduri manuale); folii de protecție adaptate pentru telefoane inteligente; ecrane de telefoane mobile; curele pentru telefoane mobile; surse de alimentare portabile (baterii reîncărcabile); baterii galvanice; adaptoare electrice; alimentatoare pentru acumulatori; încărcătoare portabile; încărcătoare fără fir; încărcătoare de baterii pentru telefoane mobile; cabluri USB pentru telefoane inteligente; cabluri USB; calculatoare personale; blocnotesuri electronice; tablete; laptopuri; huse pentru laptopuri; hardware pentru calculatoare; programe de calculatoare (software descărcabil); platforme software pentru calculatoare; programe de calculator înregistrate; căști pentru telefoane inteligente; căști; căști fără fir; aparat de control de la distanță; senzori; cipuri (circuite integrate); procesoare (unități centrale de prelucrare); aparate de fotografiat; suporturi pentru aparate de fotografiat; echipamente de procesare a datelor; asistente personale digitale (PDA); afișaje care se pot purta ca îmbrăcăminte; stilouri capacitive pentru dispozitive cu ecran tactil; calculatoare portabile care se poartă în combinație cu hainele; aparate de sistem de poziționare globală (GPS); dispozitive portabile de urmărire a activității; monitoare care se poartă în combinație cu hainele; periferice adaptate pentru a fi folosite la calculatoare; aparate de recunoaștere facială; cântare electronice; microfoane; ecrane tactile pentru

computere; căști de realitate virtuală; căști de realitate augmentată; ochelari de realitate virtuală; hardware pentru realitate virtuală; tastaturi pentru telefoane inteligente; ochelari inteligenți; ceasuri inteligente; brățări de identificare codate electronic; inele inteligente; difuzoare inteligente; televizoare inteligente; roboți umanoizi cu inteligență artificială pentru utilizare casnică la curățenie și spălat; roboți umanoizi cu inteligență artificială pentru pregătirea băuturilor; roboți umanoizi cu funcții de comunicare și învățare pentru asistarea și divertismentul oamenilor.

(531) CFE(9) 27.05.01.

(210) **056334**

(220) 23.10.2025

(730) **SIMPLEX - CO S.R.L., MD**

Str. Chișinăului nr. 11, MD-4839,  
Stăuceni, Chișinău, Republica Moldova

(540)



GERMAN PIPE BRAND

(526) Elementele mărcii asupra cărora solicitantul declară că renunță la invocarea oricărui drept exclusiv: „GERMAN PIPE BRAND”, cu excepția executării grafice deosebite.

(591) Culori revendicate: alb (HEX #FFFFFF), negru (HEX #000000).

(511) NCL(12-2025)

06 - metale comune și aliajele lor, minereuri; materiale metalice pentru edificare și construcții; construcții transportabile metalice; cabluri și fire neelectrice din metal comun; mici articole de fierărie; containere metalice pentru depozitare sau transport; seifuri; țevi și fittinguri din oțel inoxidabil; materiale metalice pentru instalații de apă și încălzire; accesorii metalice de conexiune pentru construcții;

11 - aparate și instalații de iluminat, de încălzire, de răcire, de producere a vaporilor, de coacere, de uscarea, de ventilare, de distribuire a apei și de uz sanitar, componente și accesorii pentru instalații sanitare și de distribuire a

- apei; fittinguri, țevi pentru sisteme de apă caldă/rece;
- 35 - publicitate; administrarea, organizarea și managementul afacerilor; lucrări de birou; servicii de comerț angro și cu amănuntul, inclusiv on-line, referitor la țevi, fittinguri și accesorii pentru instalații tehnico-sanitare; servicii de promovare și publicitate.
- (531) CFE(9) 26.04.18; 26.04.24; 27.05.09.

- (210) **056348**  
 (220) 28.10.2025  
 (730) **MITROFAN Mariana, MD**  
 Str. Grenoble nr. 130/1, ap. 54, MD-2019,  
 Codru, Chișinău, Republica Moldova
- (540)

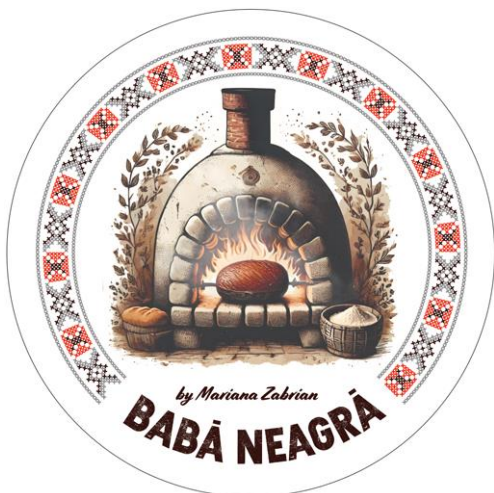

- (526) Elementele mărcii asupra cărora solicitantul declară că renunță la invocarea oricărui drept exclusiv: „BABĂ NEAGRĂ”, cu excepția executării grafice deosebite.
- (591) Culori revendicate: cafeniu de diferite nuanțe, roșu, gri de diferite nuanțe, alb, negru, oranj, bej.
- (511) NCL(12-2025)  
 30 - produse de patiserie și cofetărie;  
 35 - publicitate; administrarea, organizarea și managementul afacerilor;  
 39 - transport; ambalarea și depozitarea mărfurilor;  
 43 - servicii de alimentație publică.
- (531) CFE(9) 05.01.06; 08.01.01; 08.01.15; 08.01.16; 13.03.02; 25.01.13; 26.01.16; 27.05.09; 29.01.15.

- (210) **056357**  
 (220) 24.10.2025  
 (730) **Atlantic Grease and Lubricants FZC, AE**  
 Plot Nos 2G 11 & 12, Hamriyah Freezone - Phase 1, P.O.BOX 41583, Sharjah, Emiratele Arabe Unite
- (540)



- (511) NCL(12-2025)  
 04 - unsori industriale; lubrifianți; uleiuri pentru motoare; ulei pentru angrenaje; uleiuri de umectare; uleiuri de gresare; ulei de rapiță pentru uz industrial; lichide de tăiere; unsori de lubrifiere; ceruri de uz industrial; aditivi non-chimici pentru combustibili; etanol (combustibil); gazolină; biocombustibil; gaz combustibil; lumânări; fitile pentru lumânări; fitiluri de lampă; gaze utilizate la iluminat; uleiuri pentru iluminat; combustibili pentru iluminat; uleiuri combustibile; motorină; ceară pentru iluminat; grafit lubrifiant; combustibil pe bază de benzen; hidrogen (combustibil); combustibil pe bază de xilen; ulei; brichete de turbă (combustibili); turbă (combustibil); carburanți; parafină; cerezină.
- (531) CFE(9) 26.04.04; 26.04.18; 26.04.24; 27.05.09.

- (210) **056371**  
 (220) 31.10.2025  
 (730) **BOLȘACOV Andrei, MD**  
 Bd. Mircea cel Bătrân nr. 15, ap. 99,  
 MD-2044, Chișinău, Republica Moldova
- (540)

## ELDORADO

- (511) NCL(12-2025)  
 32 - bere; băuturi nealcoolice; ape minerale și carbogazoase; băuturi din fructe și sucuri de fructe; siropuri și alte preparate pentru fabricarea băuturilor nealcoolice;

- 33 - băuturi alcoolice, cu excepția berii; preparate alcoolice pentru fabricarea băuturilor;
- 35 - publicitate; marketing; promovarea vânzării; difuzarea informațiilor comerciale și de afaceri; gestiunea și administrarea afacerilor comerciale; lucrări de birou; prezentarea produselor prin toate mijloacele de comunicare în scopuri de vânzare cu amănuntul și angro; servicii de intermediere comercială; furnizarea și exploatarea unei piețe electronice on-line pentru vânzători și cumpărători de bunuri și servicii; servicii on-line de tranzacționare, și anume operarea platformelor în care vânzătorii pot expune, oferi spre vânzare, achiziționare sau licitare produse și servicii prin intermediul Internetului, în scopul facilitării tranzacțiilor comerciale între terți; administrarea programelor de fidelitate a clienților, inclusiv programe cu beneficii sub formă de reduceri la transport, acces anticipat la promoții, reduceri la servicii de stocare on-line, streaming de muzică, video și jocuri; furnizarea informațiilor privind vânzările, promoțiile și campaniile de publicitate; servicii de abonamente pentru cărți, muzică, filme, jocuri și alte publicații; furnizarea ghidurilor de publicitate on-line și a bazelor de date de căutare; compilarea, sistematizarea, actualizarea și gestionarea bazelor de date informatice; consultantță în afaceri și comerț; cercetări de piață și sondaje de opinie; servicii de agenții de import-export; optimizarea motoarelor de căutare (SEO) și optimizarea traficului pe site; servicii ale agențiilor de publicitate; organizarea expozițiilor, târgurilor comerciale și defilărilor de modă în scopuri comerciale sau publicitare; administrarea programelor de sponsorizare; servicii de comercializare pentru terți, prestate atât on-line, cât și prin puncte de vânzare fizice, inclusiv prin supermarketuri, hipermarketuri, buticuri, magazine, farmacii, optici, chioșcuri, tarabe și alte unități comerciale, toate referitoare la o gamă variată de bunuri de consum din multiple domenii;
- 39 - transport; ambalarea și depozitarea mărfurilor; organizarea de călătorii;
- 43 - servicii de alimentație publică; servicii de cazare temporară.

- (210) **056377**  
 (220) 31.10.2025  
 (730) **ADRAGĂI George, RO**  
 Calea Vitan, Nr. 58, Etaj 1, Ap. 9, Sector 3,  
 București, România  
 (540)



- (591) Culori revendicate: portocaliu.  
 (511) NCL(12-2025)  
 30 - alimente semipreparate și snackuri; produse de brutărie, produse de cofetărie, ciocolată și deserturi; alimente pe bază de cacao; alimente pe bază de cereale pentru consum uman; alimente preparate din aluat; aluat; aluat de drojdie cu umpluturi care conțin carne; aluat de drojdie cu umpluturi care conțin legume; aluat de drojdie cu umpluturi care conțin fructe; aluat de pâine; produse de patiserie; aluaturi și amestecuri de aluat; amestecuri de copt gata preparate; amestecuri pentru patiserie; aperitive sărate pe bază de făină; baghete umplute; baghete; băuturi pe bază de cafea; băuturi cu aromă de ciocolată; biscuiți; biscuiți sărați; condimente pentru pizza; toppinguri congelate pentru pizza; brișe (muffins); cafea, ceai; cacao și înlocuitori ai acesteia; rulade cu gem; ciocolată tartinabilă; clătite americane; covrigei; cornuri; covrigei moi; covrigei glazurate cu ciocolată; brișe (scones); gofre de ciocolată; gustări care conțin predominant pâine; gustări cu multcereale; chifle pentru hamburgeri; brișe; chifle cu cartofi; chifle cu pui; pâine, și anume mini chifle; pizza preparată; pâine coaptă în prealabil; pâine crocantă; pâine cu stafide; chifle umplute; pateuri cu ciocolată; pateuri din patiserie pufoasă; pâtés en croute; pateuri (produse de patiserie); pizza; plăcinte; plăcinte dulci și sărate; plăcinte proaspete; preparate pentru fabricarea băuturilor (pe bază de cafea); paste congelate umplute cu carne și legume; produse de patiserie care conțin fructe; produse de patiserie care conțin creme și fructe; produse de patiserie cu ciocolată; produse de patiserie cu semințe de mac; prăjituri rulou; sandvișuri; grăunțe (condimente); snackuri; tarte; umpluturi pe bază de ciocolată pentru prăjituri și plăcinte; cornete pentru înghețată; înghețată; înlocuitor de înghețată; dulciuri

(bomboane), tablete de ciocolată și gumă de mestecat; glazuri dulci și umpluturi; alimente obținute dintr-un îndulcitor pentru îndulcirea deserturilor; zahăr, îndulcitori naturali, glazuri și umpluturi dulci, produse apicole și decorațiuni comestibile; pâine pentru hotdog; gogoși cu gaură în mijloc; gogoși proaspete cu brânză de vaci;

- 32 - ape; băuturi carbogazoase aromate; băuturi care conțin vitamine; băuturi din fructe și sucuri de fructe; băuturi nealcoolice; băuturi nealcoolice din fructe uscate; limonade; siropuri de fructe; smoothies; sorbeturi (băuturi); sucuri; sucuri carbonatate.

(531) CFE(9) 27.05.25; 29.01.01.

(210) **056378**

(220) 31.10.2025

(730) **ADRAGĂI George, RO**

Calea Vitan, Nr. 58, Etaj 1, Ap. 9, Sector 3, București, România

(540)



(591) Culori revendicate: galben, maro-închis, alb.

(511) NCL(12-2025)

- 29 - carne, mezeluri și brânzeturi pentru patiserie și preparate de panificație; mâncăruri preparate, alimente semipreparate și gustări sărate; bucăți de carne de pui utilizate ca umplutură pentru sandvișuri; cabanoși pentru hotdog; cărnuri gătitе; cartofi prăjiți sub formă de aperitive; chipsuri; gemuri din fructe; gogoși; gogoși cu brânză proaspătă de vaci; hamburgeri; umpluturi de fructe pentru plăcinte; umplutură de carne pentru plăcinte; fructe, ciuperci, legume, nuci și leguminoase prelucrate; ouă și produse din ouă; produse lactate și înlocuitori; supe și baze de supă, extracte din carne;

- 30 - alimente semipreparate și snackuri; produse de brutărie, produse de cofetărie, ciocolată și deserturi; alimente pe bază de cacao; alimente pe bază de cereale pentru consum uman; alimente preparate din aluat; aluat; aluat de drojdie cu umpluturi care conțin carne; aluat de drojdie cu umpluturi care conțin legume; aluat de drojdie cu umpluturi care

conțin fructe; aluat de pâine; aluat de prăjituri; aluaturi și amestecuri din acestea; amestecuri gata pregătite pentru copt; amestecuri preparate de patiserie; aperitive sărate pe bază de faină; baghete umplute; baghete; băuturi din cafea; băuturi cu aroma de ciocolată; biscuiți; biscuiți crackers; blat de pizza; blaturi de pizza congelate; briose; cafea, ceaiuri, cacao și înlocuitori ai acestora; chifle cu gem; ciocolată tartinabilă; clătite; covrigei; cornuri; covrigei moi; covrigi cu glazură de ciocolată; covrigi; cozonaci; gofre de ciocolată; gustări care constau în principal din pâine; gustări pe bază de multicereale; hamburgeri introduși în chifle; lipie; lipie pe bază de cartofi; lipii cu pui; lipii pentru sandvișuri (pâine); mâncăruri preparate sub formă de pizza; pâine coaptă în prealabil; pâine crocantă; pâine cu stafide; pâine cu umplutură; pâine; pateuri cu ciocolată; pateuri de foietaj; pateuri cu cârnați; pâtés en croute; pateuri (patiserie); pateuri (produse de patiserie); pizza; plăcinte; plăcinte dulci sau sărate; plăcinte proaspete; prăjituri; preparate pentru fabricarea de băuturi (pe bază de cafea); produse de patiserie; produse de patiserie congelate umplute cu carne și legume; produse de patiserie care conțin fructe; produse de patiserie care conțin creme și fructe; produse de patiserie cu ciocolată; produse de patiserie cu semințe de mac; rulouri (produse de patiserie); rulouri umplute; sandvișuri; semințe folosite pentru aseasonare; snacksuri crocante; tarte; umpluturi pe bază de ciocolată pentru prăjituri și plăcinte;

- 35 - servicii de vânzare cu amănuntul on-line cu privire la următoarele produse: produse de panificație, produse de patiserie, covrigi sărați și pizza, alimente fast food și produse de cofetărie, cafea și băuturi, cum ar fi ape, băuturi carbogazoase aromate, băuturi din fructe și sucuri de fructe, băuturi răcoritoare și băuturi răcoritoare carbogazoase; servicii de vânzare cu amănuntul cu privire la următoarele produse: produse de panificație, produse de patiserie, covrigi sărați și pizza, alimente fast food și produse de cofetărie, cafea și băuturi, cum ar fi ape, băuturi carbogazoase aromate, băuturi din fructe și sucuri de fructe, băuturi răcoritoare și băuturi răcoritoare carbogazoase; servicii de vânzare angro cu privire la următoarele produse: produse de panificație, produse de patiserie, covrigi sărați și pizza, alimente fast food și produse de cofetărie, cafea și băuturi, cum ar fi ape, bău-

- turi carbogazoase aromate, băuturi din fructe și sucuri de fructe, băuturi răcoritoare și băuturi răcoritoare carbogazoase; informații și asistență comerciale pentru consumatori; servicii de administrare comercială pentru prelucrarea automată a vânzărilor pe Internet; servicii de comenzi on-line în următoarele domenii: restaurante cu servire la pachet și livrare la domiciliu; organizare de evenimente, expoziții, târguri și spectacole în scopuri comerciale, promoționale și publicitare; servicii de publicitate, marketing și promovare; prezentări de produse și servicii de afișare a produselor; servicii de asistență și consultanță pentru publicitate, marketing și promovare; servicii de consultanță în afaceri; informare cu privire la produsele de consum în legătură cu alimente sau băuturi;
- 43 - servicii de restaurant și bar; servicii ale bistrourilor; servicii oferite de cantine; servicii de catering; servicii oferite de cafenele și ceainării; servicii oferite de pizzerii, patiserii, simigerii, covrigării; servicii de restaurante cu autoservire; fast-fooduri; furnizarea alimentelor și băuturilor în gogoșării; servicii de restaurante fast-food; servicii de restaurante pentru furnizarea mâncărurilor rapide; servicii de snack-baruri; pregătirea și furnizarea alimentelor și băuturilor destinate consumului imediat; furnizarea alimentelor și băuturilor în restaurante și baruri; servicii de alimente și băuturi în restaurante și baruri; servicii de restaurant cu servire la pachet; servicii de mâncăruri și băuturi la pachet; servicii de consultanță în domeniul cateringului.
- (531) CFE(9) 25.01.13; 26.04.03; 26.11.08; 27.05.09; 29.01.13.
- 
- (210) **056379**  
 (220) 22.10.2025  
 (730) **GNATIUC Vladislav, MD**  
 Str. Petru Rareș nr. 36, ap. 129A,  
 MD-2005, Chișinău, Republica Moldova
- (540)
- ## FILTRE NOI
- (511) NCL(12-2025)  
 11 - aparate și instalații de iluminat, de încălzire, de răcire, de producere a vaporilor, de coacere, de uscare, de ventilare, de distribuire a apei și de uz sanitar;
- 32 - bere; băuturi nealcoolice; ape minerale și carbogazoase; băuturi din fructe și sucuri de fructe; siropuri și alte preparate pentru fabricarea băuturilor nealcoolice;
- 35 - publicitate; marketing; promovarea vânzărilor; difuzarea informațiilor comerciale și de afaceri; gestiunea și administrarea afacerilor comerciale; lucrări de birou; prezentarea produselor prin toate mijloacele de comunicare în scopuri de vânzare cu amănuntul și angro; servicii de intermediere comercială; furnizarea și exploatarea unei piețe electronice on-line pentru vânzători și cumpărători de bunuri și servicii; servicii on-line de tranzacționare, și anume operarea platformelor în care vânzătorii pot expune, oferi spre vânzare, achiziționare sau licitare produse și servicii prin intermediul Internetului, în scopul facilitării tranzacțiilor comerciale între terți; administrarea programelor de fidelitate a clienților, inclusiv programe cu beneficii sub formă de reduceri la transport, acces anticipat la promoții, reduceri la servicii de stocare on-line, streaming de muzică, video și jocuri; furnizarea informațiilor privind vânzările, promoțiile și campaniile de publicitate; servicii de abonamente pentru cărți, muzică, filme, jocuri și alte publicații; furnizarea ghidurilor de publicitate on-line și a bazelor de date de căutare; compilarea, sistematizarea, actualizarea și gestionarea bazelor de date informatice; consultanță în afaceri și comerț; cercetări de piață și sondaje de opinie; servicii de agenții de import-export; optimizarea motoarelor de căutare (SEO) și optimizarea traficului pe site; servicii ale agențiilor de publicitate; organizarea expozițiilor, târgurilor comerciale și defilărilor de modă în scopuri comerciale sau publicitare; administrarea programelor de sponsorizare; servicii de comercializare pentru terți, prestate atât on-line, cât și prin puncte de vânzare fizice, inclusiv prin supermarketuri, hipermarketuri, buticuri, magazine, farmacii, optici, chioșcuri, tarabe și alte unități comerciale, toate referitoare la o gamă variată de bunuri de consum din multiple domenii;
- 37 - servicii de construcții; servicii de instalații și reparații; extracții miniere, foraje pentru extracția de petrol și gaze.
-

- (210) **056424**  
 (220) 10.11.2025  
 (730) **JARDCONS S.R.L., MD**  
 Str. Unirii nr. 2, ap. 34,  
 MD-3505, Orhei, Republica Moldova  
 (540)

## HOODCLEAN

- (511) NCL(12-2025)  
 01 - produse chimice destinate industriei, științelor, fotografiei, agriculturii, horticulturii și silviculturii; rășini artificiale în stare brută, materiale plastice în stare brută; compoziții pentru stingerea și prevenirea incendiilor; preparate pentru călire și sudură; substanțe pentru tăbăcirea blănușilor și pieilor de animale; adezivi pentru utilizare în industrie; chituri și alte produse de umplere; compost, gunoi de grajd, îngrășămintă; preparate biologice pentru utilizare în industrie și știință;  
 40 - tratarea materialelor; reciclarea gunoaielor și deșeurilor; filtrarea aerului și tratarea apei; servicii de imprimare; conservarea alimentelor și a băuturilor.

- (210) **056426**  
 (220) 31.10.2025  
 (730) **Yatsenko Viktoriia, UA**  
 Zhytomyr Region, Zviahel District, Rudnia-Ivanivska, 27 Zarichna Street, Ucraina  
 (540)



- (591) Culori revendicate: gri, negru.  
 (511) NCL(12-2025)

- 07 - mașini, mașini-unelte, unelte acționate electrice; motoare, cu excepția celor pentru vehiculele terestre; componente de cuplare și transmisie a mașinilor, cu excepția celor pentru vehiculele terestre; unelte agricole, altele decât uneltele de mână, acționate manual; incubatoare pentru ouă; mașini automate de vânzare;  
 11 - aparate și instalații de iluminat, de încălzire, de răcire, de producere a vaporilor, de coacere, de uscare, de ventilare, de distribuire a apei și de uz sanitar.  
 (531) CFE(9) 24.07.23; 26.11.08; 26.11.10; 27.05.11; 29.01.12.

- (210) **056432**  
 (220) 07.11.2025  
 (730) **DRAGANOV Veaceslav, MD**  
 Str. N. Dimo nr. 29/3, ap. 78,  
 MD-2068, Chișinău, Republica Moldova  
 (540)



- (526) Elementele mărcii asupra cărora solicitantul declară că renunță la invocarea oricărui drept exclusiv: „Shop”, cu excepția executării grafice deosebite.  
 (591) Culori revendicate: maro, bej.  
 (511) NCL(12-2025)  
 21 - ustensile și recipiente pentru menaj sau de bucătărie; articole de bucătărie și veselă, cu

excepția furculițelor, cuțitelor și lingurilor; piepteni și bureți; perii, cu excepția pensulelor; materiale pentru perii; articole pentru curățare; sticlă brută sau semiprelucrată, cu excepția sticlei pentru construcții; sticlărie, porțelan și ceramică.

(531) CFE(9) 02.09.01; 07.01.09; 07.01.24; 27.03.15; 27.05.08; 29.01.12.

(210) 056458

(220) 13.11.2025

(730) HONGKONG VANLIEW TECHNOLOGY CO., LIMITED, HK

Room 9042, 9th Floor, Block B, Chung Mei Centre, 15-17 Hing Yip Street, Kwun Tong, Kowloon, Hong Kong, China

(540)



(511) NCL(12-2025)

34 - țigarete; țigarete care conțin înlocuitori de tutun, cu excepția celor pentru uz medical; narghilele; arome, altele decât uleiurile esențiale, pentru utilizare în țigări electronice; țigarete electronice; soluții lichide pentru utilizare în țigări electronice; vaporizatoare orale pentru fumători; inhalatoare folosite ca alternativă la țigările tradiționale; huse pentru țigări electronice; tutun de mestecat.

(531) CFE(9) 02.01.01; 02.01.16; 02.01.23; 25.01.10; 25.01.25.

(210) 056462

(220) 14.11.2025

(730) CUZNEȚOV Iurie, MD

Str. A. Șciusev nr. 17, ap. 6,  
MD-2001, Chișinău, Republica Moldova

(540)

## BLACK JACK

(511) NCL(12-2025)

25 - îmbrăcăminte, încălțăminte, articole care servesc la acoperirea capului;

28 - jocuri, jucării și articole pentru joacă; aparate pentru jocuri video; articole de gimnastică și sport; decorațiuni (ornamente) pentru pomul de Crăciun;

29 - carne, pește, păsări și vânat; extracte din carne; fructe și legume conservate, congelate, uscate și fierte; jeleuri, dulceturi, compoturi; ouă; lapte, brânzeturi, unt, iaurt și alte produse lactate; uleiuri și grăsimi comestibile;

30 - cafea, ceai, cacao și înlocuitori ai acestora; orez, paste făinoase și tăiței; tapioca și sago; făină și preparate din cereale; pâine, produse de patiserie și cofetărie; ciocolată; înghețată, șerburi și alte înghețate comestibile; zahăr, miere, sirop de melasă; drojdie, praf de copt; sare, condimente, mirodenii, plante aromatice conservate; oțet, sosuri și alte condimente; gheață (apă înghețată);

32 - bere; băuturi nealcoolice; ape minerale și carbogazoase; băuturi din fructe și sucuri de fructe; siropuri și alte preparate pentru fabricarea băuturilor nealcoolice;

34 - tutun și înlocuitori de tutun; țigări și trabucuri; țigări electronice și vaporizatoare orale pentru fumători; articole pentru fumători; chibrituri;

35 - servicii on-line de tranzacționare, și anume servicii de operare on-line pe piețe pentru vânzătorii și cumpărătorii de produse și servicii; servicii on-line de tranzacționare în care vânzătorii afișează produsele sau serviciile care urmează să fie oferite spre vânzare, achiziționare sau spre licitare prin intermediul Internetului, în scopul facilitării vânzării de produse și servicii de către terți prin intermediul unei rețele de calculatoare; oferire de răspuns evaluativ și evaluări de produse și

servicii oferite de vânzători, evaluarea valorii și a prețurilor produselor și serviciilor oferite de vânzători, serviciilor de performanță a cumpărătorilor și vânzătorilor, serviciilor de livrare, precum și experiența globală de tranzacționare în legătură cu acestea; oferirea unui ghid de căutare de publicitate on-line care oferă produse și servicii ale vânzătorilor; oferirea unei baze de date de căutare on-line de evaluare pentru cumpărători și vânzători; publicitate; gestiunea afacerilor comerciale; administrare comercială; lucrări de birou; servicii de comercializare pentru terți prestate de supermarketuri, hipermarketuri, buticuri, magazine, gherete, chioșcuri și tarabe;

43 - servicii de alimentație publică; servicii de cazare temporară.

---

(210) **056463**  
 (220) 14.11.2025  
 (730) **BULAN Anna, MD**  
 Str. N. Dimo nr. 21, ap. 122,  
 MD-2068, Chișinău, Republica Moldova  
 (540)

  
**ANABELLE**  
 STORE

(526) Elementele mărcii asupra cărora solicitantul declară că renunță la invocarea oricărui drept exclusiv: „STORE”, cu excepția executării grafice deosebite.

(511) NCL(12-2025)  
 25 - îmbrăcăminte, încălțăminte, articole care servesc la acoperirea capului;

35 - servicii on-line de tranzacționare, și anume servicii de operare on-line pe piețe pentru vânzătorii și cumpărătorii de produse și servicii; servicii on-line de tranzacționare în care vânzătorii afișează produsele sau serviciile care urmează să fie oferite spre vânzare, achiziționare sau spre licitare prin intermediul Internetului, în scopul facilitării vânzării de produse și servicii de către terți prin intermediul unei rețele de calculatoare; oferire de răspuns evaluativ și evaluări de produse și servicii oferite de vânzători, evaluarea valorii

și a prețurilor produselor și serviciilor oferite de vânzători, serviciilor de performanță a cumpărătorilor și vânzătorilor, serviciilor de livrare, precum și experiența globală de tranzacționare în legătură cu acestea; oferirea unui ghid de căutare de publicitate on-line care oferă produse și servicii ale vânzătorilor; oferirea unei baze de date de căutare on-line de evaluare pentru cumpărători și vânzători; publicitate; gestiunea afacerilor comerciale; administrare comercială; lucrări de birou; servicii de comercializare pentru terți prestate de supermarketuri, hipermarketuri, buticuri, magazine, gherete, chioșcuri și tarabe.

(531) CFE(9) 27.05.19; 27.05.22.

---

(210) **056464**  
 (220) 14.11.2025  
 (730) **BURDUJA Andrei, MD**  
 Str. Busuiocului nr. 12, MD-2081,  
 Bubuieci, Chișinău, Republica Moldova  
 (540)

## LUMEA COVOARELOR

(511) NCL(12-2025)

24 - textile și înlocuitori de textile; lenjerie de uz casnic; perdele din material textil sau plastic;

27 - covoare, preșuri, rogojini, linoleum și alte produse pentru acoperirea podelelor; tapete murale, nu din materiale textile;

35 - servicii on-line de tranzacționare, și anume servicii de operare on-line pe piețe pentru vânzătorii și cumpărătorii de produse și servicii; servicii on-line de tranzacționare în care vânzătorii afișează produsele sau serviciile care urmează să fie oferite spre vânzare, achiziționare sau spre licitare prin intermediul Internetului, în scopul facilitării vânzării de produse și servicii de către terți prin intermediul unei rețele de calculatoare; oferire de răspuns evaluativ și evaluări de produse și servicii oferite de vânzători, evaluarea valorii și a prețurilor produselor și serviciilor oferite de vânzători, serviciilor de performanță a cumpărătorilor și vânzătorilor, serviciilor de livrare, precum și experiența globală de tranzacționare în legătură cu acestea; oferirea unui ghid de căutare de publicitate on-line care oferă produse și servicii ale vânzătorilor;

oferirea unei baze de date de căutare on-line de evaluare pentru cumpărători și vânzători; publicitate; gestiunea afacerilor comerciale; administrare comercială; lucrări de birou; servicii de comercializare pentru terți prestate de supermarketuri, hipermarketuri, buticuri, magazine, gherete, chioșcuri și tarabe.

- 
- (210) **056485**  
 (220) 19.11.2025  
 (310) 99400251  
 (320) 18.09.2025  
 (330) US  
 (730) **C. V. Starr & Co., Inc., US**  
 399 Park Avenue, 2nd Floor, New York, New York 10022, Statele Unite ale Americii  
 (540)

# STARR

- (511) NCL(12-2025)  
 36 - servicii de asigurare, și anume administrarea planurilor de asigurări; afaceri financiare și afaceri monetare, și anume servicii de informații, management și analiză financiară; afaceri imobiliare, și anume subscrierea asigurărilor în domeniul proprietăților imobiliare; servicii de subscriere a asigurărilor cu privire la proprietăți; servicii de subscriere a asigurărilor de accidente; servicii de subscriere a asigurărilor suplimentare; servicii de agenție a asigurărilor de proprietăți; servicii de subscriere a asigurărilor în domeniul aviatic și spațial; servicii de subscriere a asigurărilor de viață; servicii de subscriere a asigurărilor de sănătate și accidente; servicii de subscriere a asigurărilor în domeniul serviciilor de alimentație; servicii de subscriere a asigurărilor în domeniul restaurantelor; servicii de subscriere a asigurărilor în domeniul gestionării crizelor; servicii de subscriere a asigurărilor în domeniul energiei; servicii de subscriere a asigurărilor de mediu; servicii de subscriere a asigurărilor pentru răspunderea administratorilor; servicii de subscriere a asigurărilor pentru construcții; servicii de

subscriere a asigurărilor maritime; servicii de subscriere a asigurărilor pentru compensarea lucrătorilor; servicii de subscriere a asigurărilor pentru răspunderea profesională suplimentară; servicii de agenție a asigurărilor de accidente și de sănătate; servicii de agenție a asigurărilor în domeniul aviatic și spațial; servicii de agenție a asigurărilor pentru gestionarea crizelor; servicii de agenție a asigurărilor în domeniul energiei; servicii de agenție a asigurărilor pentru răspunderea administratorilor; servicii de agenție a asigurărilor pentru construcții; servicii de agenție a asigurărilor maritime; servicii de agenție a asigurărilor pentru compensarea lucrătorilor; servicii de agenție a asigurărilor pentru răspunderea profesională suplimentară; servicii de investiții, și anume servicii de gestionare a activelor financiare; servicii de consiliere privind investițiile financiare; servicii de subscriere a asigurărilor pentru garanție și pentru răspunderea contractuală; servicii de planificare financiară; servicii de gestionare a activelor financiare; servicii de protejare a activelor financiare, și anume achiziție, consultanță, asistență, și dezvoltarea activelor și investițiilor; servicii de tranzacționare a titlurilor de valoare, opțiuni, mărfuri, valori mobiliare corporative și acțiuni, valori mobiliare guvernamentale și municipale, precum și servicii de contracte la termen (futures) și contracte la termen (forward); servicii de asistență și planificare financiară; servicii de gestiune și de asistență cu privire la investiții; servicii de administrare a fondurilor, și anume administrarea financiară a fondurilor private de investiții, fondurilor de capital privat, fondurilor speculative și fondurilor imobiliare; consultanță în domeniul financiar și al asigurărilor;

- 39 - servicii de asistență pentru călătorii, și anume furnizarea transporturilor de persoane pentru asistență medicală și stomatologică; servicii de transport medical de urgență și repatriere a rămășițelor umane, transport de pasageri, și anume organizare și asistență pentru transportul de persoane; informații de călătorie; rezolvarea formalităților pentru vize, pașapoarte și documente de călătorie pentru persoanele care călătoresc în străinătate; servicii de asistență pentru călătorie, și anume realizarea formalităților pentru schimbarea în caz de urgență a biletelor de avion pentru călători.
-

- (210) **056486**  
 (220) 19.11.2025  
 (730) **Balun Athletics Holdco, LLC, US**  
 433 N. Camden Dr., Ste 730, Beverly Hills  
 California 90210, Statele Unite ale Americii  
 (540)

## BALUN

- (511) NCL(12-2025)  
 18 - poșete, portofele, genți din piele, rucsacuri, genți pentru atleți, bagaje de mână, genți de umăr, genți sport de uz general, genți sportive, genți;  
 25 - pulovere cu guler rotund, tricouri, pulovere cu glugă, bluze sport cu glugă, hanorace cu glugă, pulovere, pulovere cu mânecă lungă, cămăși și cămăși cu mânecă scurtă, maiouri, pantaloni, șosete, pălării, jeanși denim, șorturi, articole pentru acoperirea capului, costume de baie;  
 28 - mingi de fotbal american, mingi de volei, mingi de fotbal, mingi de baschet, plase (articole de sport), porți pentru fotbal și fotbal american, apărători de tibie pentru fotbal, apărători de tibie (articole de sport), mănuși pentru portari, conuri de marcaj pentru sport, bâte de baseball, benzi de rezistență pentru exerciții fizice, rachete de tenis, coarde de sărit, bile pentru locuri de joacă.

- (210) **056494**  
 (220) 18.11.2025  
 (730) **ZHEJIANG CFMOTO POWER CO., LTD., CN**  
 NO.116, WUZHOU ROAD, YUHANG ECONOMIC DEVELOPMENT ZONE, HANGZHOU, ZHEJIANG, CHINA  
 (540)



- (511) NCL(12-2025)  
 12 - pedale pentru motocicletă; pneuri (anvelope); parbrize pentru vehicule; butuci de roată pentru vehicule; cadre de motocicletă; retrovizoare; parașocuri pentru automobile; amortizoare pentru motocicletă; șei de motocicletă; șasiuri de motor, pentru vehicule terestre; motocicletă electrice; bărci cu motor; apărători de noroi pentru motocicletă; motocicletă; vehiculele terestre; vehicule utilitare; vehicule pentru orice tip de teren; recipiente pentru depozitare adaptate pentru a fi utilizate în vehicule; vehicule și elemente de structură ale acestora; quad-uri (ATV); trotinete cu pedale.  
 (531) CFE(9) 26.13.25; 27.01.03; 27.05.21.

- (210) **056495**  
 (220) 18.11.2025  
 (730) **Bioline Products s.r.o., CZ**  
 Pátkova 831, Libeň, 182 00 Praha 8, Cehia  
 (540)



- (511) NCL(12-2025)  
 05 - suplimente nutritive; suplimente alimentare pentru animale; substanțe dietetice de uz medical; unguente de uz farmaceutic; medicamente de uz veterinar; droguri de uz medical; remedii pentru medicina umană; produse veterinare; preparate pentru tratarea arsurilor; produse farmaceutice pentru îngrijirea pielii; preparate farmaceutice; preparate enzimatice de uz veterinar; preparate enzimatice de uz medical; produse chimico-farmaceutice; preparate chimice de uz veterinar; preparate chimice de uz medical; digestive de uz farmaceutic; suplimente alimentare pe bază de enzime.  
 (531) CFE(9) 01.13.01; 01.15.21; 26.15.01; 27.05.09.

- (210) **056499**  
 (220) 19.11.2025  
 (730) **SAIC GM Wuling Automobile Company Limited, CN**  
 No.18, Hexi Road, Liunan District, Liuzhou, Guangxi, China  
 (540)

**BAOJUN**

- (511) NCL(12-2025)  
 12 - locomotive; vehicule cu telecomandă, altele decât cele de jucărie; vehicule electrice; vehicule de locomotie terestră, aeriană, navală și pe calea ferată; mașini; mașini fără conducător (mașini autonome); automobile robotizate; capote de motoare pentru vehicule; caroserii pentru automobile; amortizoare pentru automobile; parasolare (storuri) pentru automobile; butuci de roată pentru vehicule; dispozitive antifurt pentru vehicule; biciclete; trotinete (vehicule); triciclete motorizate; triciclete electrice; automobile electrice; scutere pentru persoane cu mobilitate redusă; biciclete electrice; scutere autobalansabile; scutere electrice cu autobalans; monocicluri cu autobalans; funiculare; cărucioare pentru transportul sacilor; bandaje de roți pentru vehicule; aparate de zbor; nave; amortizoare de suspensie pentru vehicule; portbagaje pentru vehicule; scaune de siguranță pentru copii (pentru vehicule); ștergătoare de parbriz; huse pentru scaune de vehicule; parbrize; volane pentru vehicule; oglinzi retrovizoare laterale pentru vehicule; motocicletă;
- 35 - publicitate; publicitate televizată; prezentarea produselor prin toate mijloacele de comunicare pentru vânzarea cu amănuntul; servicii de strategie în publicitate; publicitate on-line într-o rețea informatizată; date referitoare la afaceri; servicii de relații cu publicul; organizarea târgurilor comerciale; furnizarea informațiilor de afaceri prin intermediul unui site; agenții de import-export; marketing; servicii de telemarketing; furnizarea unei piețe online pentru cumpărătorii și vânzătorii de bunuri și servicii; consultanță pentru probleme legate de personal; servicii de relocare pentru afaceri; servicii de fotocopiere; contabilitate; căutare de sponsorizare; închirierea au-

- tomatelor de vânzare; servicii de vânzare cu amănuntul sau angro pentru produse medicale; servicii de vânzare de automobile.  
 (531) CFE(9) 27.05.01.

- (210) **056508**  
 (220) 20.11.2025  
 (730) **NISTREAN Mario, MD**  
 Șos. Hâncești nr. 204, ap. 34,  
 MD-2070, Chișinău, Republica Moldova  
 (540)



- (511) NCL(12-2025)  
 09 - aparate și instrumente științifice, pentru cercetare, de navigare, geodezice, fotografice, cinematografice, audiovizuale, optice, de cântărire, de măsurare, de semnalizare, de detectare, de testare, de verificare, de salvare și didactice; aparate și instrumente pentru conducerea, distribuția, transformarea, acumularea, reglarea sau controlul distribuției sau utilizării energiei electrice; aparate și instrumente pentru înregistrarea, transmiterea, reproducerea sau procesarea sunetului, imaginilor sau a datelor; suporturi media înregistrate și descărcabile, software pentru calculatoare, suporturi media digitale sau analogice de înregistrare și de stocare fără conținut; mecanisme pentru aparate cu preplată; case de marcat, dispozitive de calculat; calculatoare și dispozitive periferice pentru calculatoare;
- 35 - publicitate; administrarea, organizarea și managementul afacerilor; lucrări de birou;
- 38 - servicii de telecomunicații;
- 42 - servicii științifice și tehnologice, precum și servicii de cercetare și creație, referitoare la acestea; servicii de analiză industrială, cercetare industrială și proiectare industrială; servicii de control al calității și de autentificare; crearea și dezvoltarea calculatoarelor și programelor de calculator.
- (531) CFE(9) 14.01.13; 24.17.08; 26.05.04; 27.05.09.

- (210) **056512**  
 (220) 21.11.2025  
 (730) **PROFLER S.R.L., MD**  
 Str. Liviu Deleanu nr. 10/8, ap. 49, MD-2003,  
 Durlești, Chișinău, Republica Moldova  
 (540)

## PROFLER

- (511) NCL(12-2025)  
 09 - software de calculatoare descărcabil și aplicații mobile pentru proiectarea, construirea și publicarea site-urilor web; instrumente de dezvoltare software descărcabile pentru design web, prototipare și machetare; software descărcabil pentru convertirea și extragerea elementelor de design grafic în cod sursă pentru calculator; aplicații software pentru facilitarea colaborării în timp real între utilizatori în procesul de creație digitală; software pentru dezvoltarea programelor de calculator și a interfețelor de utilizator; platforme software descărcabile pentru gestionarea conținutului digital;  
 42 - furnizarea utilizării temporare a unei aplicații web nedescărcabile pentru construirea, proiectarea, editarea și publicarea site-urilor web; furnizarea utilizării temporare a unui software on-line pentru gestionarea conținutului web (CMS) și a activelor digitale; software ca serviciu (SaaS) care permite utilizatorilor vizualizarea, crearea și modificarea interfețelor web fără scriere directă de cod; furnizarea instrumentelor software on-line pentru convertirea elementelor de design în cod sursă funcțional; platformă de cloud computing pentru găzduirea și administrarea site-urilor web create; servicii de tehnologie a informației pentru facilitarea colaborării în timp real la crearea paginilor web.

- (210) **056515**  
 (220) 24.11.2025  
 (730) **CEMORTAN Valerian, MD**  
 Str. Academiei nr. 8, bloc 2, ap. 26,  
 MD-2028, Chișinău, Republica Moldova  
 (540)

## ASTA E BERE, NU VORBĂ

- (511) NCL(12-2025)  
 32 - bere; cocteiluri pe bază de bere; bere și produse de bere; bere fără alcool; bere de grâu; înlocuitor de bere; bere fără gluten; băuturi pe bază de bere;  
 43 - servicii de alimentație publică; servicii de cazare temporară.

- (210) **056516**  
 (220) 18.11.2025  
 (730) **HOTFROST LIMITED, CN**  
 Flat A, 8/F, Kingswell Commercial Tower,  
 171, Lockhart Road, Wan Chai Hong-Kong,  
 China  
 (540)



- (591) Culori revendicate: albastru, roșu, negru.  
 (511) NCL(12-2025)  
 07 - mașini, mașini-unelte, unelte acționate electrice; motoare, cu excepția celor pentru vehiculele terestre; componente de cuplare și transmisie a mașinilor, cu excepția celor pentru vehiculele terestre; unelte agricole, altele decât uneltele de mână, acționate manual; incubatoare pentru ouă; mașini automate de vânzare;  
 08 - scule și instrumente de mână, acționate manual; tacâmuri; arme albe, cu excepția armelor de foc; aparate de ras;  
 11 - aparate și instalații de iluminat, de încălzire, de răcire, de producere a vaporilor, de coacere, de uscare, de ventilare, de distribuire a apei și de uz sanitar;  
 35 - servicii on-line de tranzacționare, și anume servicii de operare on-line pe piețe pentru vânzătorii și cumpărătorii de produse și servicii; servicii on-line de tranzacționare în care vânzătorii afișează produsele sau serviciile care urmează să fie oferite spre vânzare, achiziționare sau spre licitare prin intermediul Internetului, în scopul facilitării vânzării de produse și servicii de către terți prin intermediul unei rețele de calculatoare; oferire de răspuns evaluativ și evaluări de produse și servicii oferite de vânzătorii, evaluarea valorii și a prețurilor produselor și serviciilor oferite

- de vânzători, serviciilor de performanță a cumpărătorilor și vânzătorilor, serviciilor de livrare, precum și experiența globală de tranzacționare în legătură cu acestea; oferirea unui ghid de căutare de publicitate on-line care oferă produse și servicii ale vânzătorilor; oferirea unei baze de date de căutare on-line de evaluare pentru cumpărători și vânzători; publicitate; gestiunea afacerilor comerciale; administrare comercială; lucrări de birou; servicii de comercializare pentru terți prestare de supermarketuri, hipermarketuri, buticuri, magazine, gherete, chioșcuri și tarabe; servicii de promovare, publicitate, intermediere comercială, prezentare, distribuție și comercializare de produse;
- 37 - servicii de construcții; servicii de instalații și reparații; extracții miniere, foraje pentru extracția de petrol și gaze.
- (531) CFE(9) 24.17.05; 24.17.07; 27.05.08; 29.01.13.

- (210) **056517**  
 (220) 18.11.2025  
 (730) **HOTFROST LIMITED, CN**  
 Flat A, 8/F, Kingswell Commercial Tower,  
 171, Lockhart Road, Wan Chai Hong-Kong,  
 China  
 (540)



- (591) Culori revendicate: albastru, gri.  
 (511) NCL(12-2025)  
 07 - mașini, mașini-unelte, unelte acționate electric; motoare, cu excepția celor pentru vehiculele terestre; componente de cuplare și

- transmisie a mașinilor, cu excepția celor pentru vehiculele terestre; unelte agricole, altele decât uneltele de mână, acționate manual; incubatoare pentru ouă; mașini automate de vânzare;
- 08 - scule și instrumente de mână, acționate manual; tacâmuri; arme albe, cu excepția armelor de foc; aparate de ras;
- 11 - aparate și instalații de iluminat, de încălzire, de răcire, de producere a vaporilor, de coacere, de uscare, de ventilare, de distribuire a apei și de uz sanitar;
- 35 - servicii on-line de tranzacționare, și anume servicii de operare on-line pe piețe pentru vânzătorii și cumpărătorii de produse și servicii; servicii on-line de tranzacționare în care vânzătorii afișează produsele sau serviciile care urmează să fie oferite spre vânzare, achiziționare sau spre licitare prin intermediul Internetului, în scopul facilitării vânzării de produse și servicii de către terți prin intermediul unei rețele de calculatoare; oferire de răspuns evaluativ și evaluări de produse și servicii oferite de vânzători, evaluarea valorii și a prețurilor produselor și serviciilor oferite de vânzători, serviciilor de performanță a cumpărătorilor și vânzătorilor, serviciilor de livrare, precum și experiența globală de tranzacționare în legătură cu acestea; oferirea unui ghid de căutare de publicitate on-line care oferă produse și servicii ale vânzătorilor; oferirea unei baze de date de căutare on-line de evaluare pentru cumpărători și vânzători; publicitate; gestiunea afacerilor comerciale; administrare comercială; lucrări de birou; servicii de comercializare pentru terți prestare de supermarketuri, hipermarketuri, buticuri, magazine, gherete, chioșcuri și tarabe; servicii de promovare, publicitate, intermediere comercială, prezentare, distribuție și comercializare de produse;
- 37 - servicii de construcții; servicii de instalații și reparații; extracții miniere, foraje pentru extracția de petrol și gaze.
- (531) CFE(9) 04.05.02; 04.05.07; 04.05.21; 27.05.01; 29.01.12.

- (210) **056547**  
 (220) 25.11.2025  
 (730) **SKYDREAMS S.R.L., MD**  
 Str. Matei Basarab nr. 3,  
 MD-5801, Telenești, Republica Moldova

(540)



(591) Culori revendicate: alb, verde, cafeniu, roșu, galben, negru.

(511) NCL(12-2025)

32 - bere; băuturi nealcoolice; ape minerale și carbogazoase; băuturi din fructe și sucuri de fructe; siropuri și alte preparate pentru fabricarea băuturilor nealcoolice;

35 - publicitate; administrarea, organizarea și managementul afacerilor; lucrări de birou;

43 - servicii de alimentație publică; servicii de cazare temporară.

(531) CFE(9) 02.03.01; 02.03.11; 02.05.03; 05.07.02; 05.07.03; 11.03.03; 26.01.14; 27.05.01; 29.01.15.

(210) **056552**

(220) 19.11.2025

(730) **SKYDREAMS S.R.L., MD**

Str. Matei Basarab nr. 3,  
MD-5801, Telenești, Republica Moldova

(540)



**SKYDREAMS**  
SRL

(511) NCL(12-2025)

32 - bere; băuturi nealcoolice; ape minerale și carbogazoase; băuturi din fructe și sucuri de fructe; siropuri și alte preparate pentru fabricarea băuturilor nealcoolice;

35 - publicitate; administrarea, organizarea și managementul afacerilor; lucrări de birou;

39 - transport; ambalarea și depozitarea mărfurilor; organizarea de călătorii;

43 - servicii de alimentație publică; servicii de cazare temporară.

(531) CFE(9) 03.07.01; 03.07.16; 03.07.24; 27.05.01.

(210) **056553**

(220) 19.11.2025

(730) **SKYDREAMS S.R.L., MD**

Str. Matei Basarab nr. 3,  
MD-5801, Telenești, Republica Moldova

(540)



(591) Culori revendicate: alb, negru, cafeniu, gri, galben, roșu, auriu.

(511) NCL(12-2025)

32 - bere; băuturi nealcoolice; ape minerale și carbogazoase; băuturi din fructe și sucuri de fructe; siropuri și alte preparate pentru fabricarea băuturilor nealcoolice;

35 - publicitate; administrarea, organizarea și managementul afacerilor; lucrări de birou;

43 - servicii de alimentație publică; servicii de cazare temporară.

(531) CFE(9) 05.07.02; 05.07.03; 05.11.15; 11.03.03; 26.01.06; 26.07.07; 27.05.09; 29.01.13.

- (210) **056565**  
 (220) 02.12.2025  
 (730) **NIVALI-PROD S.R.L., combinat de carne, MD**  
 MD-4822, Dubăsarii Vechi, Criuleni, Republica Moldova  
 (540)

*Nivali*

- (511) NCL(12-2025)  
 29 - carne, pește, păsări și vânat; extracte din carne; fructe și legume conservate, congelate, uscate și fierte; jeleuri, dulceturi, compoturi; ouă; lapte, brânzeturi, unt, iaurt și alte produse lactate; uleiuri și grăsimi comestibile;  
 35 - publicitate; administrarea, organizarea și managementul afacerilor; lucrări de birou;  
 43 - servicii de alimentație publică; servicii de cazare temporară.

- 
- (210) **056566**  
 (220) 21.11.2025  
 (730) **COVRIG Ion, MD**  
 Str. Mitropolit Petru Movilă nr. 23, bloc 8, ap. 23, MD-2004, Chișinău, Republica Moldova  
 (540)

**INTERGLASS**

- (511) NCL(12-2025)  
 19 - materiale, nemetalice, pentru clădiri și construcții; conducte rigide, nemetalice, pentru construcții; asfalt, smoală, gudron și bitum; construcții transportabile, nemetalice; monumente, nemetalice;  
 21 - ustensile și recipiente pentru menaj sau de bucătărie; articole de bucătărie și veselă, cu excepția furculițelor, cuțitelor și lingurilor; piepteni și bureți; perii, cu excepția pensulelor; materiale pentru perii; articole pentru

- curățare; sticlă brută sau semiprelucrată, cu excepția sticlei pentru construcții; sticlărie, porțelan și ceramică;  
 35 - servicii on-line de tranzacționare, și anume servicii de operare on-line pe piețe pentru vânzătorii și cumpărătorii de produse și servicii; servicii on-line de tranzacționare în care vânzătorii afișează produsele sau serviciile care urmează să fie oferite spre vânzare, achiziționare sau spre licitare prin intermediul Internetului, în scopul facilitării vânzării de produse și servicii de către terți prin intermediul unei rețele de calculatoare; oferire de răspuns evaluativ și evaluări de produse și servicii oferite de vânzatori, evaluarea valorii și a prețurilor produselor și serviciilor oferite de vânzatori, serviciilor de performanță a cumpărătorilor și vânzătorilor, serviciilor de livrare, precum și experiența globală de tranzacționare în legătură cu acestea; oferirea unui ghid de căutare de publicitate on-line care oferă produse și servicii ale vânzătorilor; oferirea unei baze de date de căutare on-line de evaluare pentru cumpărători și vânzatori; publicitate; gestiunea afacerilor comerciale; administrare comercială; lucrări de birou; servicii de comercializare pentru terți prestate de supermarketuri, hipermarketuri, buticuri, magazine, gherete, chioșcuri și tarabe; comercializarea de input-uri pentru agricultură convențională și organică, inclusiv fertilizanți, produse pentru protecția plantelor și semințe;  
 37 - servicii de construcții; servicii de instalații și reparații; extracții miniere, foraje pentru extracția de petrol și gaze;  
 40 - tratarea materialelor; reciclarea gunoaielor și deșeurilor; filtrarea aerului și tratarea apei; servicii de imprimare; conservarea alimentelor și a băuturilor.

- 
- (210) **056567**  
 (220) 27.11.2025  
 (730) **RILLA S.R.L., MD**  
 Str. Pervomaiscaia nr. 7 „g”, MD-3252, Proteagailovca, Bender, Republica Moldova

(540)



(591) Culori revendicate: alb, negru, albastru.

(511) NCL(12-2025)

29 - carne, pește, păsări și vânat; extracte din carne; fructe și legume conservate, congelate, uscate și fierte; jeleuri, dulcețuri, compoturi; ouă; lapte, brânzeturi, unt, iaurt și alte produse lactate; uleiuri și grăsimi de uz alimentar;

35 - publicitate; gestiunea afacerilor comerciale; administrare comercială; lucrări de birou.

(531) CFE(9) 01.15.24; 03.09.01; 03.09.11; 03.09.24; 27.05.11; 29.01.13.

(210) **056568**

(220) 27.11.2025

(730) **IURCENCO Iulia, MD**

Bd. Moscova nr. 9/5, ap. 56,  
MD-2068, Chișinău, Republica Moldova

(540)



(511) NCL(12-2025)

06 - metale comune și aliajele lor, minereuri; materiale metalice pentru edificare și construcții; construcții transportabile metalice; cabluri și fire neelectrice din metal comun; mici articole de fierărie; containere metalice pentru depozitare sau transport; seifuri.

(531) CFE(9) 26.07.09; 26.13.25; 27.05.19.

(210) **056575**

(220) 29.11.2025

(730) **NAGORNÎI Nicolai, MD**

Bd. Mircea cel Bătrân nr. 34, ap. 123,  
MD-2075, Chișinău, Republica Moldova

(540)



(511) NCL(12-2025)

03 - cosmetice și produse de toaletă nemedicinale; produse nemedicinale pentru curățarea dinților; produse de parfumerie, uleiuri esențiale; preparate pentru albit și alte substanțe pentru spălat; preparate pentru curățare, lustruire și șlefuire;

16 - hârtie și carton; produse de imprimare; articole pentru legătorie; fotografii; articole de papetărie și de birou, cu excepția mobilei; adezivi pentru papetărie sau menaj; materiale de desen și materiale pentru artiști; pensule; materiale didactice și de instruire; foi, folii și pungi din plastic pentru împachetare și ambalare; caractere și clișee tipografice.

(531) CFE(9) 26.04.04; 26.04.18; 26.04.24; 27.05.24.

(210) **056576**

(220) 29.11.2025

(730) **NAGORNÎI Nicolai, MD**

Bd. Mircea cel Bătrân nr. 34, ap. 123,  
MD-2075, Chișinău, Republica Moldova

(540)



- (511) NCL(12-2025)
- 07 - mașini, mașini-unelte, unelte acționate electrice; motoare, cu excepția celor pentru vehiculele terestre; componente de cuplare și transmisie a mașinilor, cu excepția celor pentru vehiculele terestre; unelte agricole, altele decât uneltele de mână, acționate manual; incubatoare pentru ouă; mașini automate de vânzare;
- 09 - aparate și instrumente științifice, pentru cercetare, de navigare, geodezice, fotografice, cinematografice, audiovizuale, optice, de cântărire, de măsurare, de semnalizare, de detectare, de testare, de verificare, de salvare și didactice; aparate și instrumente pentru conducerea, distribuirea, transformarea, acumularea, reglarea sau controlul distribuției sau utilizării energiei electrice; aparate și instrumente pentru înregistrarea, transmiterea, reproducerea sau procesarea sunetului, imaginilor sau a datelor; suporturi media înregistrate și descărcabile, software pentru calculatoare, suporturi media digitale sau analogice de înregistrare și de stocare fără conținut; mecanisme pentru aparate cu preplată; case de marcat, dispozitive de calculat; calculatoare și dispozitive periferice pentru calculatoare; costume de scafandru, măști pentru scafandri, dopuri de urechi pentru scafandri, clești de nas pentru scafandri și înotători, mănuși pentru scafandri, aparate de respirat pentru înot subacvatic; extinctoare;
- 35 - publicitate; administrarea, organizarea și managementul afacerilor; lucrări de birou;
- 37 - servicii de construcții; servicii de instalații și reparații; extracții miniere, foraje pentru extracția de petrol și gaze;
- 40 - tratarea materialelor; reciclarea gunoaielor și deșeurilor; filtrarea aerului și tratarea apei; servicii de imprimare; conservarea alimentelor și a băuturilor;
- 42 - servicii științifice și tehnologice, precum și servicii de cercetare și creație, referitoare la acestea; servicii de analiză industrială, cercetare industrială și proiectare industrială; servicii de control al calității și de autentificare; crearea și dezvoltarea calculatoarelor și programelor de calculator.
- (531) CFE(9) 13.03.23; 27.03.15; 27.05.08.

- (210) **056578**  
 (220) 01.12.2025  
 (730) **BACIU Aliona, MD**  
 Str. Bujorilor nr. 14, ap. 3,  
 MD-2009, Chișinău, Republica Moldova  
 (540)



- (591) Culori revendicate: maro, turcoaz.  
 (511) NCL(12-2025)  
 30 - cafea, ceai, cacao și înlocuitori ai acestora; orez, paste făinoase și tăiței; tapioca și sago; făină și preparate din cereale; pâine, produse de patiserie și cofetărie; ciocolată; înghețată, șerburi și alte înghețate comestibile; zahăr, miere, sirop de melasă; drojdie, praf de copt; sare, condimente, mirodenii, plante aromatice conservate; oțet, sosuri și alte condimente; gheață (apă înghețată).
- (531) CFE(9) 01.15.11; 05.07.27; 11.03.04; 27.05.10; 29.01.12.

- (210) **056579**  
 (220) 01.12.2025  
 (730) **MALACILÎ Cristina, MD**  
 Str. Pietrarilor nr. 6, ap. 8,  
 MD-2021, Chișinău, Republica Moldova  
 (540)

**OZZONI**

- (511) NCL(12-2025)  
 20 - mobile, oglinzi, rame pentru tablouri; containere, nemetalice, pentru depozitare sau transport; oase neprelucrate sau semiprelucrate, coarne, fanoane de balenă sau sedef; scoici; spumă de mare; chihlimbar galben.
- (531) CFE(9) 27.05.01.

- (210) **056580**  
 (220) 01.12.2025  
 (730) **DIOGOTI Valeria, MD**  
 MD-5813, Brînzanii Noi, Telenești, Republica  
 Moldova  
 (540)



- (591) Culori revendicate: auriu, alb, cafeniu de  
 diferite nuanțe.  
 (511) NCL(12-2025)  
 44 - servicii medicale; servicii veterinare; servicii  
 de igienă și de îngrijire a frumuseții pentru  
 oameni sau animale; servicii de agricultură,  
 acvacultură, horticultură și silvicultură.  
 (531) CFE(9) 02.09.01; 02.09.15; 03.01.08;  
 26.01.14; 26.01.15; 27.05.09; 29.01.13.

- (210) **056581**  
 (220) 01.12.2025  
 (730) **NEZALIZOV Veaceslav, MD**  
 Str. Mihai Eminescu nr. 2 ap. 30, MD-6527,  
 Merenii Noi, Anenii Noi, Republica Moldova  
 (540)

**MASTER**  
 CONSTRUCT MARKET

- (511) NCL(12-2025)  
 35 - publicitate; administrarea, organizarea și  
 managementul afacerilor; lucrări de birou.  
 (531) CFE(9) 27.05.11; 27.05.19.

- (210) **056582**  
 (220) 01.12.2025  
 (730) **ECITY S.R.L., MD**  
 Str. Nicolae Milescu Spătaru nr. 25/3, ap. 20,  
 MD-2075, Chișinău, Republica Moldova  
 (540)

**mdisplay**

- (511) NCL(12-2025)  
 09 - aparate și instrumente științifice, pentru cer-  
 cetare, de navigare, geodezice, fotografice,  
 cinematografice, audiovizuale, optice, de  
 cântărire, de măsurare, de semnalizare, de  
 detectare, de testare, de verificare, de salva-  
 re și didactice; aparate și instrumente pentru  
 conducerea, distribuția, transformarea,  
 acumularea, reglarea sau controlul distribuți-  
 ei sau utilizării energiei electrice; aparate și  
 instrumente pentru înregistrarea, transmite-  
 rea, reproducerea sau procesarea sunetului,  
 imaginilor sau a datelor; suporturi media în-  
 registrate și descărcabile, software pentru  
 calculatoare, suporturi media digitale sau  
 analogice de înregistrare și de stocare fără  
 conținut; mecanisme pentru aparate cu pre-  
 plată; case de marcat, dispozitive de calcu-  
 lat; calculatoare și dispozitive periferice pen-  
 tru calculatoare; costume de scafandru,  
 măști pentru scafandri, dopuri de urechi pen-  
 tru scafandri, clești de nas pentru scafandri și  
 înotători, mănuși pentru scafandri, aparate  
 de respirat pentru înot subacvatic; extinc-  
 toare;  
 35 - publicitate; administrarea, organizarea și  
 managementul afacerilor; lucrări de birou;  
 41 - educație; instruire; divertisment; activități  
 sportive și culturale.  
 (531) CFE(9) 27.05.11.

(210) **056583**  
 (220) 01.12.2025  
 (730) **MAIDANSCHI Anatolie, MD**  
 Str. Nicolae Starostenco nr. 25 ap. 140,  
 MD-2001, Chişinău, Republica Moldova  
 (540)



(511) NCL(12-2025)  
 35 - publicitate; administrarea, organizarea și managementul afacerilor; lucrări de birou;  
 41 - educație; instruire; divertisment; activități sportive și culturale;  
 44 - servicii medicale; servicii veterinare; servicii de igienă și de îngrijire a frumuseții pentru oameni sau animale; servicii de agricultură, acvacultură, horticultură și silvicultură.  
 (531) CFE(9) 02.01.16; 02.01.23; 02.03.16; 02.03.23; 27.05.01.

(210) **056584**  
 (220) 01.12.2025  
 (730) **CULA Evghenii, MD**  
 Str. Ginta Latină nr. 12, bloc 4, ap. 87,  
 MD-2044, Chişinău, Republica Moldova  
 (540)



(591) Culori revendicate: alb, turcoaz, gri.  
 (511) NCL(12-2025)  
 35 - publicitate; administrarea, organizarea și managementul afacerilor; lucrări de birou;

37 - servicii de construcții; servicii de instalații și reparații; extracții miniere, foraje pentru extracția de petrol și gaze;  
 40 - tratarea materialelor; reciclarea gunoaielor și deșeurilor; filtrarea aerului și tratarea apei; servicii de imprimare; conservarea alimentelor și a băuturilor.  
 (531) CFE(9) 01.15.14; 01.15.15; 01.15.23; 27.05.09; 29.01.13.

(210) **056585**  
 (220) 02.12.2025  
 (730) **NICULĂEȘ Ana, MD**  
 Str. Vasile Lupu nr. 42U,  
 MD-2069, Chişinău, Republica Moldova  
 (540)



(526) Elementele mărcii asupra cărora solicitantul declară că renunță la invocarea oricărui drept exclusiv: „respiro”, cu excepția executării grafice deosebite.  
 (591) Culori revendicate: cărămiziu, portocaliu, galben, violet, magenta, roz, turcoaz.  
 (511) NCL(12-2025)  
 35 - publicitate; managementul, organizarea și administrarea afacerilor comerciale; lucrări de birou;  
 44 - servicii medicale; servicii veterinare; servicii de igienă și de îngrijire a frumuseții pentru oameni sau animale; servicii de agricultură, acvacultură, horticultură și silvicultură.  
 (531) CFE(9) 01.15.05; 02.09.14; 02.09.15; 03.07.17; 05.03.13; 27.05.01; 29.01.15.

(210) **056591**  
 (220) 01.12.2025  
 (730) **ȘENDREA Ion, MD**  
 MD-6426, Drăgușenii Noi, Hîncești, Republica Moldova

(540)

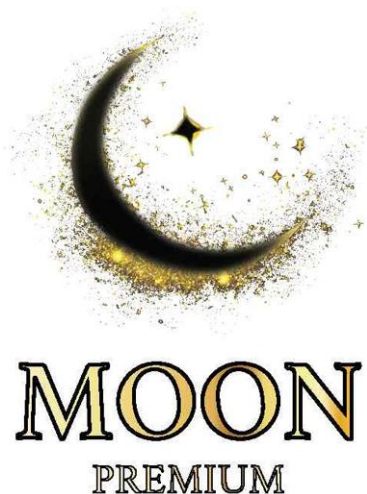

(591) Culori revendicate: alb, auriu, cafeniu, negru, galben.

(511) NCL(12-2025)

03 - cosmetice și produse de toaletă nemedicinale; produse nemedicinale pentru curățarea dinților; produse de parfumerie, uleiuri esențiale; preparate pentru albit și alte substanțe pentru spălat; preparate pentru curățare, lustruire și șlefuire;

35 - publicitate; administrarea, organizarea și managementul afacerilor; lucrări de birou.

(531) CFE(9) 01.01.13; 01.07.06; 01.11.01; 27.05.02; 29.01.15.

(210) **056592**

(220) 01.12.2025

(730) **IMENSITATE S.R.L., MD**

Str. Nicolae Testemițanu nr. 23, MD-2025,  
Codru, Chișinău, Republica Moldova

(540)

# Hintermeister

(591) Culori revendicate: verde.

(511) NCL(12-2025)

35 - publicitate; administrarea, organizarea și managementul afacerilor; lucrări de birou.

(531) CFE(9) 27.05.01; 29.01.03.

(210) **056596**

(220) 02.12.2025

(730) **IMENSITATE S.R.L., MD**

Str. Nicolae Testemițanu nr. 23, MD-2025,  
Codru, Chișinău, Republica Moldova

(540)

## VitaMilk

(511) NCL(12-2025)

35 - publicitate; administrarea, organizarea și managementul afacerilor; lucrări de birou.

(210) **056597**

(220) 02.12.2025

(310) UK00004278257

(320) 15.10.2025

(330) GB

(730) **The Wolseley Hospitality Group Holdings Limited, GB**

157-160 Piccadilly, London, W1J 9EB, Regatul Unit

(540)

## WOLSELEY

(511) NCL(12-2025)

36 - închiriere de apartamente cu servicii incluse; administrare de clădiri cu locuințe; servicii de gestiune de multiproprietăți; închirieri de spații pentru birouri (imobiliare); agenții imobiliare; intermediere pentru închirierea de proprietăți imobiliare; evaluări de proprietăți imobiliare; gestionarea proprietăților (imobiliare).

(210) **056598**

(220) 03.12.2025

(730) **PRIJILEVSCHI Rodica, MD**

Str. Tudor Vladimirescu nr. 133, ap. P102,  
MD-2003, Durlăști, Chișinău, Republica Moldova

(540)

## TOPE ELECTRIC

(511) NCL(12-2025)

- 09 - aparate și instrumente științifice, pentru cercetare, de navigare, geodezice, fotografice, cinematografice, audiovizuale, optice, de cântărire, de măsurare, de semnalizare, de detectare, de testare, de verificare, de salvare și didactice; aparate și instrumente pentru conducerea, distribuirea, transformarea, acumularea, reglarea sau controlul distribuției sau utilizării energiei electrice; aparate și instrumente pentru înregistrarea, transmiterea, reproducerea sau procesarea sunetului, imaginilor sau a datelor; suporturi media înregistrate și descărcabile, software pentru calculatoare, suporturi media digitale sau analogice de înregistrare și de stocare fără conținut; mecanisme pentru aparate cu preplată; case de marcat, dispozitive de calculat; calculatoare și dispozitive periferice pentru calculatoare; costume de scafandru, măști pentru scafandri, dopuri de urechi pentru scafandri, clești de nas pentru scafandri și înotători, mănuși pentru scafandri, aparate de respirat pentru înot subacvatic; extincătoare;
- 11 - aparate și instalații de iluminat, de încălzire, de răcire, de producere a vaporilor, de coacere, de uscare, de ventilare, de distribuire a apei și de uz sanitar;
- 35 - publicitate; administrarea, organizarea și managementul afacerilor; lucrări de birou.

detectare, de testare, de verificare, de salvare și didactice; aparate și instrumente pentru conducerea, distribuirea, transformarea, acumularea, reglarea sau controlul distribuției sau utilizării energiei electrice; aparate și instrumente pentru înregistrarea, transmiterea, reproducerea sau procesarea sunetului, imaginilor sau a datelor; suporturi media înregistrate și descărcabile, software pentru calculatoare, suporturi media digitale sau analogice de înregistrare și de stocare fără conținut; mecanisme pentru aparate cu preplată; case de marcat, dispozitive de calculat; calculatoare și dispozitive periferice pentru calculatoare; costume de scafandru, măști pentru scafandri, dopuri de urechi pentru scafandri, clești de nas pentru scafandri și înotători, mănuși pentru scafandri, aparate de respirat pentru înot subacvatic; extincătoare;

- 35 - publicitate; administrarea, organizarea și managementul afacerilor; lucrări de birou.

- (210) **056600**  
 (220) 03.12.2025  
 (730) **DARTUR PRIM S.R.L., MD**  
 Str. Ipate Soroceanu nr. 15,  
 MD-2025, Chișinău, Republica Moldova  
 (540)

- (210) **056599**  
 (220) 03.12.2025  
 (730) **PRIJILEVSCI Rodica, MD**  
 Str. Tudor Vladimirescu nr. 133, ap. P102,  
 MD-2003, Durlăști, Chișinău, Republica Moldova  
 (540)



## karlik

(511) NCL(12-2025)

- 09 - aparate și instrumente științifice, pentru cercetare, de navigare, geodezice, fotografice, cinematografice, audiovizuale, optice, de cântărire, de măsurare, de semnalizare, de

(511) NCL(12-2025)

- 35 - publicitate; administrarea, organizarea și managementul afacerilor; lucrări de birou;
- 39 - transport; ambalarea și depozitarea mărfurilor; organizarea de călătorii;
- 43 - servicii de alimentație publică; servicii de cazare temporară.
- (531) CFE(9) 01.03.09; 03.07.16; 05.01.12; 06.06.03; 06.06.25; 27.05.09.

(210) **056602**  
 (220) 03.12.2025  
 (730) **BELIBOV Igor, MD**  
 Bd. Mircea cel Bătrân nr. 20, bloc 6, ap. 272,  
 MD-2044, Chișinău, Republica Moldova  
 (540)



  
 GRAPELAND

(591) Culori revendicate: negru, alb, gri, albastru, portocaliu, auriu, maro, verde, bej-deschis.  
 (511) NCL(12-2025)  
 33 - băuturi alcoolice, cu excepția berii; preparate alcoolice pentru fabricarea băuturilor;  
 35 - publicitate; administrarea, organizarea și managementul afacerilor; lucrări de birou.  
 (531) CFE(9) 03.07.11; 03.07.13; 03.07.21; 05.05.21; 27.05.01; 29.01.15.

---

(210) **056604**  
 (220) 02.12.2025  
 (730) **JIGNEA Oleg, MD**  
 Str. Socoleni nr. 21/3, ap. 4,  
 MD-2003, Chișinău, Republica Moldova  
 (540)

**J.O.I.**

(511) NCL(12-2025)  
 31 - produse agricole, de acvacultură, horticole și forestiere, brute și neprelucrate; cereale și semințe crude și neprocesate; fructe și legume proaspete, plante aromatice proaspete; plante și flori naturale; bulbi, răsaduri și semințe pentru plantare; animale vii; hrană și băuturi pentru animale; malț;  
 33 - băuturi alcoolice, cu excepția berii; preparate alcoolice pentru fabricarea băuturilor.

(210) **056605**  
 (220) 02.12.2025  
 (730) **DIAMAR COMPANY S.R.L., MD**  
 Str. Vasile Badiu nr. 1/A,  
 MD-2059, Chișinău, Republica Moldova  
 (540)



(591) Culori revendicate: negru, sur, auriu, alb, cafeniu.  
 (511) NCL(12-2025)  
 32 - bere; băuturi nealcoolice; ape minerale și carbogazoase; băuturi din fructe și sucuri de fructe; siropuri și alte preparate pentru fabricarea băuturilor nealcoolice;  
 35 - publicitate; administrarea, organizarea și managementul afacerilor; lucrări de birou.  
 (531) CFE(9) 02.01.01; 03.09.01; 03.09.11; 03.09.16; 24.01.08; 24.01.18; 25.01.10; 25.01.25; 27.05.09; 29.01.15.

---

(210) **056606**  
 (220) 03.12.2025  
 (730) **BUGAN Nicoleta, MD**  
 Str. Vasile Lupu nr. 87, bloc 2, ap. 28,  
 MD-2008, Chișinău, Republica Moldova

(540)



(511) NCL(12-2025)

35 - publicitate; administrarea, organizarea și managementul afacerilor; lucrări de birou;

41 - educație; instruire; divertisment; activități sportive și culturale.

(531) CFE(9) 02.03.01; 02.03.14; 02.03.23; 02.05.03; 27.05.01.

(210) **056607**

(220) 03.12.2025

(730) **Pulka Petro, UA**

vul. Persykova, bud. 40 A, m. Vynohradiv, Zakarpatska obl., 90300, Ucraina

(540)



(591) Culori revendicate: alb, albastru de diferite nuanțe, gri de diferite nuanțe, verde de diferite nuanțe, roșu de diferite nuanțe, bej.

(511) NCL(12-2025)

03 - cosmetice și produse de toaletă nemedicinale; produse nemedicinale pentru curățarea dinților; produse de parfumerie, uleiuri esențiale; preparate pentru albit și alte substanțe pentru spălat; preparate pentru curățare, lustruire și șlefuire.

(531) CFE(9) 09.03.01; 09.03.09; 11.07.04; 27.05.01; 29.01.15.

(210) **056609**

(220) 04.12.2025

(730) **BOIANDENT S.R.L., MD**

Str. Ștefan cel Mare și Sfânt nr. 159, MD-3602, Ungheni, Republica Moldova

(540)



(511) NCL(12-2025)

44 - servicii medicale; servicii veterinare; servicii de igienă și de îngrijire a frumuseții pentru oameni sau animale; servicii de agricultură, acvacultură, horticultură și silvicultură.

(531) CFE(9) 02.09.10; 05.03.14; 27.05.10.

(210) **056610**

(220) 04.12.2025

(730) **APCAN PROIECT S.R.L., MD**

Str. Ion Creangă nr. 58, oficiu nr. 2,  
MD-2051, Chișinău, Republica Moldova

(540)

## APCAN PROIECT

(511) NCL(12-2025)

37 - servicii de construcții; servicii de instalații și reparații; extracții miniere, foraje pentru extracția de petrol și gaze;

42 - servicii științifice și tehnologice, precum și servicii de cercetare și creație, referitoare la acestea; servicii de analiză industrială, cercetare industrială și proiectare industrială; servicii de control al calității și de autentificare; crearea și dezvoltarea calculatoarelor și programelor de calculator.

(210) **056611**

(220) 04.12.2025

(730) **British American Tobacco (Brands) Inc., US**

251 Little Falls Drive, Suite 100, Wilmington,  
DE 19808-1674, Statele Unite ale Americii

(540)



(591) Culori revendicate: albastru de diferite nuanțe, argintiu, alb.

(511) NCL(12-2025)

34 - țigarete; tutun brut sau prelucrat; tutun de rulat; tutun de pipă; produse din tutun; înlocuitori de tutun (cu excepția celor pentru uz medical); trabucuri; cigarillos (tip de trabuc de dimensiuni reduse); brichete pentru țigarete pentru fumători; brichete pentru trabucuri pentru fumători; chibrituri; articole pentru fumători; foite pentru țigarete; tuburi de țigară; capete de țigarete; dispozitive de buzunar pentru rularea țigaretelor; mașini manuale pentru injectarea tutunului în tuburile de hârtie; țigarete electronice; soluții lichide pentru utilizare în țigări electronice; produse din tutun pentru a fi încălzite; dispozitive electronice și piese pentru acestea pentru încălzirea tutunului.

(531) CFE(9) 25.05.06; 25.07.15; 25.07.20; 25.12.01; 25.12.03; 27.01.05; 29.01.13.

(210) **056612**

(220) 04.12.2025

(730) **SABAJUC Vlad, MD**

Str. Dorobanților nr. 51,  
MD-3905, Cahul, Republica Moldova

(540)



(511) NCL(12-2025)

25 - îmbrăcăminte, încălțăminte, articole care servesc la acoperirea capului;

35 - publicitate; administrarea, organizarea și managementul afacerilor; lucrări de birou;

41 - educație; instruire; divertisment; activități sportive și culturale.

(531) CFE(9) 26.04.04; 26.04.18; 27.05.21; 27.05.24.

(210) 056613

(220) 05.12.2025

(730) ZENCENCO Inga, MD

Bd. Mircea cel Bătrân nr. 22, bloc 2, ap. 28,  
MD-2044, Chișinău, Republica Moldova

(540)

## Moontheria

(511) NCL(12-2025)

03 - cosmetice și produse de toaletă nemedicinale; produse nemedicinale pentru curățarea dinților; produse de parfumerie, uleiuri esențiale; preparate pentru albit și alte substanțe pentru spălat; preparate pentru curățare, lustruire și șlefuire;

12 - vehicule; aparate de locomotie terestră, aeriană sau navală;

13 - arme de foc; muniții și proiectile; explozive; focuri de artificii;

14 - metale prețioase și aliajele lor; bijuterii, pietre prețioase și semiprețioase; instrumente de ceasornicărie și pentru măsurarea timpului;

15 - instrumente muzicale; pupitre pentru partituri și stative pentru instrumente muzicale; baghete pentru dirijori;

16 - hârtie și carton; produse de imprimare; articole pentru legătorie; fotografii; articole de papetărie și de birou, cu excepția mobilei; adezivi pentru papetărie sau menaj; materiale de desen și materiale pentru artiști; pensule; materiale didactice și de instruire; foi, folii și pungi din plastic pentru împachetare și ambalare; caractere și clișee tipografice;

18 - piele și imitații de piele; piei de animale; genți de voiaj și de transport; umbrele și parasolare; bastoane; bice, harnașament și articole de șelărie; zgărzi, lese și îmbrăcăminte pentru animale;

20 - mobile, oglinzi, rame pentru tablouri; containere, nemetalice, pentru depozitare sau transport; oase neprelucrate sau semiprelucrate, coarne, fanoane de balenă sau sifid; scoici; spumă de mare; chihlimbar galben;

22 - frângerii și sfori; plase; corturi și prelate; marchize din materiale textile sau sintetice; vele; saci pentru transportul și depozitarea materialelor în vrac; materiale de capitonare, amortizare și de umplutură, cu excepția hârtiei, cartonului, cauciucului sau a materialelor plastice; fibre textile brute și înlocuitori ai acestora;

23 - fire de uz textil;

24 - textile și înlocuitori de textile; lenjerie de uz casnic; perdele din material textil sau plastic;

25 - îmbrăcăminte, încălțăminte, articole care servesc la acoperirea capului;

26 - dantele, șireturi și broderii, panglici și funde ca articole de mercerie; nasturi, capse și copci, ace și ace cu gămălie; flori artificiale; decorațiuni pentru păr; păr fals;

27 - covoare, preșuri, rogojini, linoleum și alte produse pentru acoperirea podelelor; tapete murale, nu din materiale textile;

28 - jocuri, jucării și articole pentru joacă; aparate pentru jocuri video; articole de gimnastică și sport; decorațiuni (ornamente) pentru pomul de Crăciun;

30 - cafea, ceai, cacao și înlocuitori ai acestora; orez, paste făinoase și tăiței; tapioca și sago; făină și preparate din cereale; pâine, produse

- de patiserie și cofetărie; ciocolată; înghețată, șerburi și alte înghețate comestibile; zahăr, miere, sirop de melasă; drojdie, praf de copt; sare, condimente, mirodenii, plante aromatice conservate; oțet, sosuri și alte condimente; gheață (apă înghețată);
- 35 - publicitate; administrarea, organizarea și managementul afacerilor; lucrări de birou;
- 36 - servicii financiare, monetare și bancare; servicii de asigurări; servicii imobiliare;
- 37 - servicii de construcții; servicii de instalații și reparații; extracții miniere, foraje pentru extracția de petrol și gaze;
- 38 - servicii de telecomunicații;
- 39 - transport; ambalarea și depozitarea mărfurilor; organizarea de călătorii;
- 41 - educație; instruire; divertisment; activități sportive și culturale;
- 42 - servicii științifice și tehnologice, precum și servicii de cercetare și creație, referitoare la acestea; servicii de analiză industrială, cercetare industrială și proiectare industrială; servicii de control al calității și de autentificare; crearea și dezvoltarea calculatoarelor și programelor de calculator;
- 43 - servicii de alimentație publică; servicii de cazare temporară;
- 44 - servicii medicale; servicii veterinare; servicii de igienă și de îngrijire a frumuseții pentru oameni sau animale; servicii de agricultură, acvacultură, horticultură și silvicultură;
- 45 - servicii juridice; servicii de securitate pentru protecția fizică a bunurilor materiale și a persoanelor; servicii matrimoniale, servicii de rețele de socializare on-line; servicii funerare; babysitting.

- 
- (210) **056614**  
 (220) 03.12.2025  
 (730) **ȘIȘCHIN Romeo, MD**  
 Bd. Mircea cel Bătrân nr. 43/E, ap. 105,  
 MD-2075, Chișinău, Republica Moldova  
 (540)



**EVOCA**  
**SERVICE**  
 THE BEST COFFEE SERVICE

- (591) Culori revendicate: alb, roșu, negru.  
 (511) NCL(12-2025)  
 35 - publicitate; administrarea, organizarea și managementul afacerilor; lucrări de birou;  
 37 - servicii de construcții; servicii de instalații și reparații; extracții miniere, foraje pentru extracția de petrol și gaze.  
 (531) CFE(9) 27.01.04; 27.05.14; 29.01.13.

- 
- (210) **056615**  
 (220) 04.12.2025  
 (730) **MEȘINA Irina, MD**  
 Str. Doncev nr. 21,  
 MD-2004, Chișinău, Republica Moldova  
**MEȘINA Valeriu, MD**  
 Bd. Mircea cel Bătrân nr. 34, ap. 13,  
 MD-2075, Chișinău, Republica Moldova  
 (540)



- (511) NCL(12-2025)  
 09 - aparate și instrumente științifice, pentru cercetare, de navigare, geodezice, fotografice, cinematografice, audiovizuale, optice, de cântărire, de măsurare, de semnalizare, de detectare, de testare, de verificare, de salvare și didactice; aparate și instrumente pentru conducerea, distribuția, transformarea, acumularea, reglarea sau controlul distribuției sau utilizării energiei electrice; aparate și instrumente pentru înregistrarea, transmiterea, reproducerea sau procesarea sunetului, imaginilor sau a datelor; suporturi media înregistrate și descărcabile, software pentru calculatoare, suporturi media digitale sau analogice de înregistrare și de stocare fără conținut; mecanisme pentru aparate cu preplată; case de marcat, dispozitive de calculat; calculatoare și dispozitive periferice pen-

tru calculatoare; costume de scafandru, măști pentru scafandri, dopuri de urechi pentru scafandri, clești de nas pentru scafandri și înotători, mănuși pentru scafandri, aparate de respirat pentru înot subacvatic; extinctoare;

28 - jocuri, jucării și articole pentru joacă; aparate pentru jocuri video; articole de gimnastică și sport; decorațiuni (ornamente) pentru pomul de Crăciun;

35 - publicitate; administrarea, organizarea și managementul afacerilor; lucrări de birou;

41 - educație; instruire; divertisment; activități sportive și culturale.

(531) CFE(9) 01.15.03; 26.01.13; 26.01.22; 27.05.02.

(210) **056617**

(220) 08.12.2025

(730) **RAZLOHA Rostyslav, UA**

Cherlenivka, Raionul Noua Suliță, Regiunea Cernăuți, Ucraina

(540)



(591) Culori revendicate: albastru, oranj.

(511) NCL(12-2025)

03 - cosmetice și produse de toaletă nemedicinale; produse nemedicinale pentru curățarea dinților; produse de parfumerie, uleiuri esențiale; preparate pentru albit și alte substanțe pentru spălat; preparate pentru curățare, lustruire și șlefuire.

(531) CFE(9) 26.11.13; 27.05.11; 29.01.12.

(210) **056618**

(220) 08.12.2025

(730) **RAZLOHA Rostyslav, UA**

Cherlenivka, Raionul Noua Suliță, Regiunea Cernăuți, Ucraina

(540)



(591) Culori revendicate: albastru, oranj.

(511) NCL(12-2025)

03 - produse de parfumerie, uleiuri esențiale.

(531) CFE(9) 26.11.13; 27.05.11; 29.01.12.

(210) **056619**

(220) 10.12.2025

(730) **RAI SOLUTIONS S.R.L., MD**

Str. Pietrarilor nr. 14/4, ap.(of.) 30, MD-2021, Chișinău, Republica Moldova

(540)



- (526) Elementele mărcii asupra cărora solicitantul declară că renunță la invocarea oricărui drept exclusiv: „.md”, cu excepția executării grafice deosebite.
- (591) Culori revendicate: verde de diferite nuanțe, galben, alb.
- (511) NCL(12-2025)
- 35 - publicitate; administrarea, organizarea și managementul afacerilor; lucrări de birou;
- 38 - servicii de telecomunicații;
- 42 - servicii științifice și tehnologice, precum și servicii de cercetare și creație, referitoare la acestea; servicii de analiză industrială, cercetare industrială și proiectare industrială; servicii de control al calității și de autentificare; crearea și dezvoltarea calculatoarelor și programelor de calculator.
- (531) CFE(9) 07.01.09; 07.01.24; 07.03.11; 27.05.01; 29.01.13.

- (210) **056620**
- (220) 02.12.2025
- (730) **MAC SOFTLUX S.R.L., MD**  
Str. Păcii nr. 63,  
MD-4003, Căușeni, Republica Moldova
- (540)



- (591) Culori revendicate: roșu, alb.
- (511) NCL(12-2025)
- 35 - publicitate; administrarea, organizarea și managementul afacerilor; lucrări de birou.
- (531) CFE(9) 18.01.01; 18.01.09; 18.01.23; 26.04.16; 27.05.01; 29.01.12.

- (210) **056621**
- (220) 04.12.2025
- (730) **SANDENT PRIM S.R.L., MD**  
Str-la Protoiereu M. Berezovschi nr. 14, ap.  
17, MD-2025, Chișinău, Republica Moldova

(540)



- (511) NCL(12-2025)
- 05 - preparate farmaceutice, medicale și de uz veterinar; produse igienice de uz medical; alimente și substanțe dietetice adaptate pentru uz medical sau veterinar, alimente pentru bebeluși; suplimente dietetice pentru oameni și animale; plasturi, materiale pentru pansamente; materiale pentru plombarea dinților și pentru mulaje dentare; dezinfectante; produse pentru distrugerea animalelor dăunătoare; fungicide, erbicide;
- 10 - aparate și instrumente chirurgicale, medicale, dentare și veterinare; membre, ochi și dinți artificiali; articole ortopedice; materiale de sutură; dispozitive terapeutice și de asistență, adaptate pentru persoanele cu handicap; aparate de masaj; aparate, dispozitive și articole pentru sugari; aparate, dispozitive și articole pentru activitate sexuală;
- 40 - tratarea materialelor; reciclarea gunoaielor și deșeurilor; filtrarea aerului și tratarea apei; servicii de imprimare; conservarea alimentelor și a băuturilor;
- 44 - servicii medicale; servicii veterinare; servicii de igienă și de îngrijire a frumuseții pentru oameni sau animale; servicii de agricultură, acvacultură, horticultură și silvicultură.
- (531) CFE(9) 02.09.10; 26.11.01; 27.05.24.

- (210) **056622**  
 (220) 05.12.2025  
 (730) **MHG IP HOLDING (SINGAPORE) PTE. LTD., SG**  
 2 Alexandra Road, #05-04/05 Delta House,  
 159919, Singapore  
 (540)

**TIVOLI**  
 HOTELS & RESORTS

- (526) Elementele mărcii asupra cărora solicitantul declară că renunță la invocarea oricărui drept exclusiv: „HOTELS & RESORTS”, cu excepția executării grafice deosebite.
- (511) NCL(12-2025)  
 35 - administrarea programelor de fidelizare a clienților; publicitate; servicii de relații cu publicul; asistență în conducerea afacerilor; administrarea hotelurilor; consultanță privind organizarea afacerii; consultanță în afaceri; difuzarea anunțurilor publicitare; servicii de marketing; studii de marketing; servicii de relații media; publicarea textelor publicitare; promovarea vânzărilor pentru terți;
- 43 - servicii de cazare hotelieră; servicii oferite de moteluri; închirierea spațiilor de cazare temporară; rezervarea spațiilor de cazare temporară; asigurarea de hrană și băuturi; restaurante (servirea mesei); snack-baruri; servicii ale barurilor; servicii oferite de cafenele; catering; restaurante cu autoservire; rezervări de hoteluri; închirierea locurilor de cazare pentru vacanțe; furnizarea spațiilor și materialelor pentru conferințe, expoziții și reuniuni; servicii de recepție pentru cazare temporară (gestionare de sosiri și plecări); servicii electronice de informații cu privire la hoteluri.
- (531) CFE(9) 26.03.23; 27.05.08.

- (210) **056623**  
 (220) 05.12.2025  
 (730) **Ciutac Sergiu Andrei, gospodărie țărănească, MD**  
 Pensiunea agroturistică Curtea Țărănească,  
 MD-4829, Măgdăcești, Criuleni, Republica  
 Moldova  
 (540)



- (511) NCL(12-2025)  
 29 - carne, pește, păsări și vânat; extracte din carne; fructe și legume conservate, congelate, uscate și fierte; jeleurii, dulceturi, compoturi; ouă; lapte, brânzeturi, unt, iaurt și alte produse lactate; uleiuri și grăsimi comestibile;
- 33 - băuturi alcoolice, cu excepția berii; preparate alcoolice pentru fabricarea băuturilor;
- 35 - publicitate; administrarea, organizarea și managementul afacerilor; lucrări de birou;
- 41 - educație; instruire; divertisment; activități sportive și culturale;
- 43 - servicii de alimentație publică; servicii de cazare temporară.
- (531) CFE(9) 03.07.03; 03.07.24; 07.03.11; 25.01.13; 27.05.11.

- (210) **056624**  
 (220) 05.12.2025  
 (730) **DUO ELITE S.R.L., MD**  
 Str. Columna nr. 140/1,  
 MD-2004, Chișinău, Republica Moldova

(540)



(591) Culori revendicate: negru, bordo.

(511) NCL(12-2025)

30 - cafea, ceai, cacao și înlocuitori ai acestora; orez, paste făinoase și tăiței; tapioca și sago; făină și preparate din cereale; pâine, produse de patiserie și cofetărie; ciocolată; înghețată, șerbeturi și alte înghețate comestibile; zahăr, miere, sirop de melasă; drojdie, praf de copt; sare, condimente, mirodenii, plante aromatice conservate; oțet, sosuri și alte condimente; gheață (apă înghețată);

35 - publicitate; administrarea, organizarea și managementul afacerilor; lucrări de birou;

43 - servicii de alimentație publică; servicii de cazare temporară.

(531) CFE(9) 26.01.06; 26.07.01; 26.13.25; 27.05.01; 29.01.12.

(210) **056625**

(220) 05.12.2025

(730) **MANGIR Grigore, MD**

MD-3438, Negrea, Hîncești, Republica Moldova

**MUNTEANU Marin, MD**

Str. Armenească nr. 75, ap. 6,

MD-2001, Chișinău, Republica Moldova

(540)



(511) NCL(12-2025)

06 - metale comune și aliajele lor, minereuri; materiale metalice pentru edificare și construcții; construcții transportabile metalice; cabluri și fire neelectrice din metal comun; mici articole

de fierărie; containere metalice pentru depozitare sau transport; seifuri;

07 - mașini, mașini-unelte, unelte acționate electrice; motoare, cu excepția celor pentru vehiculele terestre; componente de cuplare și transmisie a mașinilor, cu excepția celor pentru vehiculele terestre; unelte agricole, altele decât unelte de mână, acționate manual; incubatoare pentru ouă; mașini automate de vânzare;

09 - aparate și instrumente științifice, pentru cercetare, de navigare, geodezice, fotografice, cinematografice, audiovizuale, optice, de cântărire, de măsurare, de semnalizare, de detectare, de testare, de verificare, de salvare și didactice; aparate și instrumente pentru conducerea, distribuția, transformarea, acumularea, reglarea sau controlul distribuției sau utilizării energiei electrice; aparate și instrumente pentru înregistrarea, transmiterea, reproducerea sau procesarea sunetului, imaginilor sau a datelor; suporturi media înregistrate și descărcabile, software pentru calculatoare, suporturi media digitale sau analogice de înregistrare și de stocare fără conținut; mecanisme pentru aparate cu preplată; case de marcat, dispozitive de calculat; calculatoare și dispozitive periferice pentru calculatoare; costume de scafandru, măști pentru scafandri, dopuri de urechi pentru scafandri, clești de nas pentru scafandri și înotători, mănuși pentru scafandri, aparate de respirat pentru înot subacvatic; extincătoare;

35 - publicitate; administrarea, organizarea și managementul afacerilor; lucrări de birou;

37 - servicii de construcții; servicii de instalații și reparații; extracții miniere, foraje pentru extracția de petrol și gaze;

38 - servicii de telecomunicații.

(531) CFE(9) 27.01.04; 27.05.09.

(210) **056626**

(220) 08.12.2025

(730) **BUCURIA DULCE S.R.L., MD**

Str. Mesager nr. 5/2, ap. 207,

MD-2069, Chișinău, Republica Moldova

(540)

**FOSS MARAI**

- (511) NCL(12-2025)  
 30 - cafea, ceai, cacao și înlocuitori ai acestora; orez, paste făinoase și tăiței; tapioca și sago; făină și preparate din cereale; pâine, produse de patiserie și cofetărie; ciocolată; înghețată, șerburi și alte înghețate comestibile; zahăr, miere, sirop de melasă; drojdie, praf de copt; sare, condimente, mirodenii, plante aromatice conservate; oțet, sosuri și alte condimente; gheață (apă înghețată);  
 32 - bere; băuturi nealcoolice; ape minerale și carbogazoase; băuturi din fructe și sucuri de fructe; siropuri și alte preparate pentru fabricarea băuturilor nealcoolice;  
 33 - băuturi alcoolice, cu excepția berii; preparate alcoolice pentru fabricarea băuturilor.

- 
- (210) **056627**  
 (220) 08.12.2025  
 (730) **DYCONT SOLUTION S.R.L., MD**  
 Str. Mihail Sadoveanu nr. 11/1, ap. (of.) 91,  
 MD-2044, Chișinău, Republica Moldova  
 (540)



- (591) Culori revendicate: negru, gri, bej.  
 (511) NCL(12-2025)  
 35 - administrarea, organizarea și managementul afacerilor; contabilitate și audit;  
 36 - servicii financiare, monetare și bancare.  
 (531) CFE(9) 02.09.14; 02.09.15; 05.01.13; 05.01.16; 26.01.14; 26.01.15; 27.05.09; 29.01.13.

- (210) **056628**  
 (220) 08.12.2025  
 (730) **ZUBCO Cristian, MD**  
 Str. Vâlcele nr. 30,  
 MD-2070, Chișinău, Republica Moldova  
 (540)



**Puterea  
 Haiducului**

- (591) Culori revendicate: verde, auriu, bej.  
 (511) NCL(12-2025)  
 05 - preparate farmaceutice, medicale și de uz veterinar; produse igienice de uz medical; alimente și substanțe dietetice adaptate pentru uz medical sau veterinar, alimente pentru bebeluși; suplimente dietetice pentru oameni și animale; plasturi, materiale pentru pansamente; materiale pentru plombarea dinților și pentru mulaje dentare; dezinfectante; produse pentru distrugerea animalelor dăunătoare; fungicide, erbicide;  
 25 - îmbrăcăminte, încălțăminte, articole care servesc la acoperirea capului;  
 35 - publicitate; administrarea, organizarea și managementul afacerilor; lucrări de birou.  
 (531) CFE(9) 02.01.01; 05.01.13; 05.01.16; 27.05.01; 29.01.13.

- 
- (210) **056629**  
 (220) 08.12.2025  
 (730) **RUSNAC Ianis, MD**  
 MD-6646, Năpadova, Florești, Republica Moldova  
 (540)

**DOMARA**  
 CAPITAL

(591) Culori revendicate: negru, maro.  
 (511) NCL(12-2025)  
 36 - servicii financiare, monetare și bancare; servicii de asigurări; servicii imobiliare.  
 (531) CFE(9) 26.11.08; 27.05.11; 29.01.12.

---

(210) **056630**  
 (220) 08.12.2025  
 (310) 40-2025-0211767  
 (320) 14.11.2025  
 (330) KR  
 (730) **PALDO CO., LTD., KR**  
 7th Floor, 577, Gangnam-daero, Seocho-gu, Seoul, Republica Coreea  
 (540)

## ARIH

(511) NCL(12-2025)  
 29 - lapte; iaurt; băuturi pe bază de lapte; produse lactate; băuturi făcute din iaurt; băuturi pe bază de bacterii din acid lactic.

---

(210) **056631**  
 (220) 08.12.2025  
 (310) 40-2025-0211768  
 (320) 14.11.2025  
 (330) KR  
 (730) **PALDO CO., LTD., KR**  
 7th Floor, 577, Gangnam-daero, Seocho-gu, Seoul, Republica Coreea  
 (540)

## ARIH

(511) NCL(12-2025)  
 30 - fidea uscată; tăiței; alimente preparate pe bază de tăiței; ramen (fel de mâncare japonez pe bază de tăiței); tăiței instant; paste alimentare făinoase.

(210) **056632**  
 (220) 08.12.2025  
 (310) 40-2025-0211769  
 (320) 14.11.2025  
 (330) KR  
 (730) **PALDO CO., LTD., KR**  
 7th Floor, 577, Gangnam-daero, Seocho-gu, Seoul, Republica Coreea  
 (540)

## ARIH

(511) NCL(12-2025)  
 32 - sucuri; băuturi răcoritoare cu aromă de fructe; băuturi îmbogățite cu proteine pentru sportivi; băuturi din fructe, fără alcool; băuturi nealcoolice; băuturi carbogazoase nealcoolice; apă potabilă cu vitamine; băuturi pentru sportivi; băuturi energizante; băuturi pe bază de zer; băuturi sport cu electroliți; apă gazoasă (sifon); apă (băuturi).

---

(210) **056633**  
 (220) 08.12.2025  
 (730) **PRIVATE JOINT STOCK COMPANY „ABINBEV EFES UKRAINE”, UA**  
 30-V, Fizkultury St., Kyiv, 03150, Ucraina  
 (540)



**DER'**  
**HOPFEN**

- (591) Culori revendicate: alb, galben, negru, bej, verde, cafeniu.  
 (511) NCL(12-2025)  
 32 - bere; băuturi nealcoolice; ape minerale și carbogazoase; băuturi din fructe și sucuri de fructe; siropuri și alte preparate pentru fabricarea băuturilor nealcoolice.  
 (531) CFE(9) 04.05.01; 05.11.15; 09.07.17; 24.17.24; 27.05.09; 29.01.15.

- (210) **056634**  
 (220) 08.12.2025  
 (730) **PRIVATE JOINT STOCK COMPANY „ABINBEV EFES UKRAINE”, UA**  
 30-V, Fizkultury St., Kyiv, 03150, Ucraina  
 (540)



- (511) NCL(12-2025)  
 32 - bere; băuturi nealcoolice; ape minerale și carbogazoase; băuturi din fructe și sucuri de fructe; siropuri și alte preparate pentru fabricarea băuturilor nealcoolice.  
 (531) CFE(9) 01.01.02; 05.07.02; 05.11.15; 27.05.11.

- (210) **056635**  
 (220) 09.12.2025  
 (730) **Rothmans of Pall Mall Limited, CH**  
 Route de la Nods 3, Boncourt CH-2926, Elveția  
 (540)



- (591) Culori revendicate: albastru de diferite nuanțe, alb, argintiu, roșu.  
 (511) NCL(12-2025)  
 34 - țigarete; tutun brut sau prelucrat; tutun de rulat; tutun de pipă; produse din tutun; înlocuitori de tutun (cu excepția celor pentru uz medical); trabucuri; cigarillos (tip de trabuc de dimensiuni reduse); brichete pentru țigarete pentru fumători; brichete pentru trabucuri pentru fumători; chibrituri; articole pentru fumători; foițe pentru țigarete; tuburi de țigară; capete de țigarete; dispozitive de buzunar pentru rularea țigaretelor; mașini manuale pentru injectarea tutunului în tuburile de hârtie; țigarete electronice; soluții lichide pentru utilizare în țigări electronice; produse din tutun pentru a fi încălzite; dispozitive electronice și piese pentru acestea pentru încălzirea tutunului.  
 (531) CFE(9) 03.01.02; 03.01.22; 04.03.01; 24.01.15; 24.01.18; 24.01.19; 24.09.02; 25.03.07; 27.05.02; 29.01.14.

- (210) **056636**  
 (220) 02.12.2025  
 (730) **GANUSCEAC Dumitru, MD**  
 Str. Cringului nr. 52,  
 MD-4601, Edineț, Republica Moldova  
 (540)

# Heinemann

- (511) NCL(12-2025)  
 07 - mașini, mașini-unelte, unelte acționate electrice; motoare, cu excepția celor pentru vehiculele terestre; componente de cuplare și transmisie a mașinilor, cu excepția celor pentru vehiculele terestre; unelte agricole, altele decât uneltele de mână, acționate manual; incubatoare pentru ouă; mașini automate de vânzare;  
 09 - aparate și instrumente științifice, pentru cercetare, de navigare, geodezice, fotografice, cinematografice, audiovizuale, optice, de cântărire, de măsurare, de semnalizare, de detectare, de testare, de verificare, de salvare și didactice; aparate și instrumente pentru conducerea, distribuția, transformarea, acumularea, reglarea sau controlul distribuției.

ei sau utilizării energiei electrice; aparate și instrumente pentru înregistrarea, transmiterea, reproducerea sau procesarea sunetului, imaginilor sau a datelor; suporturi media înregistrate și descărcabile, software pentru calculatoare, suporturi media digitale sau analogice de înregistrare și de stocare fără conținut; mecanisme pentru aparate cu preplată; case de marcat, dispozitive de calculat; calculatoare și dispozitive periferice pentru calculatoare; costume de scafandru, măști pentru scafandri, dopuri de urechi pentru scafandri, clești de nas pentru scafandri și înotători, mănuși pentru scafandri, aparate de respirat pentru înot subacvatic; extinctoare;

- 11 - aparate și instalații de iluminat, de încălzire, de răcire, de producere a vaporilor, de coacere, de uscare, de ventilare, de distribuire a apei și de uz sanitar;
- 35 - publicitate; administrarea, organizarea și managementul afacerilor; lucrări de birou.

---

(210) **056638**  
 (220) 07.12.2025  
 (730) **DAMAR CONSTRUCT S.R.L., MD**  
 Str. Dr. Tudor Strișcă nr. 8/5,  
 MD-2048, Chișinău, Republica Moldova  
 (540)

**Termo**  **Depozit**

- (591) Culori revendicate: albastru-închis, oranj, albastru-deschis, galben, alb, negru.
- (511) NCL(12-2025)
- 11 - aparate și instalații de iluminat, de încălzire, de răcire, de producere a vaporilor, de coacere, de uscare, de ventilare, de distribuire a apei și de uz sanitar;
- 37 - servicii de construcții; servicii de instalații și reparații; extracții miniere, foraje pentru extracția de petrol și gaze.
- (531) CFE(9) 01.15.05; 01.15.15; 27.05.15; 29.01.15.
- 

(210) **056639**  
 (220) 08.12.2025  
 (730) **CROȘETICA S.R.L., MD**  
 Str. I. Creangă nr. 5/5, ap. 22,  
 MD-2064, Chișinău, Republica Moldova  
 (540)

  
**CROȘETICA**

- (511) NCL(12-2025)
- 28 - jocuri, jucării și articole pentru joacă; aparate pentru jocuri video; articole de gimnastică și sport; decorațiuni (ornamente) pentru pomul de Crăciun;
- 41 - educație; instruire; divertisment; activități sportive și culturale.
- (531) CFE(9) 02.09.01; 09.01.01; 09.01.05; 27.05.07.
- 

(210) **056640**  
 (220) 08.12.2025  
 (730) **TELEFIXNORD S.R.L., MD**  
 Str. Locomotivelor nr. 1A, ap. 5,  
 MD-3100, Bălți, Republica Moldova  
 (540)

**JCID**

- (511) NCL(12-2025)
- 09 - aparate și instrumente științifice, pentru cercetare, de navigare, geodezice, fotografice, cinematografice, audiovizuale, optice, de cântărire, de măsurare, de semnalizare, de detectare, de testare, de verificare, de salvare și didactice; aparate și instrumente pentru conducerea, distribuirea, transformarea, acumularea, reglarea sau controlul distribuției sau utilizării energiei electrice; aparate și instrumente pentru înregistrarea, transmiterea, reproducerea sau procesarea sunetului, imaginilor sau a datelor; suporturi media înregistrate și descărcabile, software pentru calculatoare, suporturi media digitale sau

analogice de înregistrare și de stocare fără conținut; mecanisme pentru aparate cu preplată; case de marcat, dispozitive de calculat; calculatoare și dispozitive periferice pentru calculatoare; costume de scafandru, măști pentru scafandri, dopuri de urechi pentru scafandri, clești de nas pentru scafandri și înotători, mănuși pentru scafandri, aparate de respirat pentru înot subacvatic; extincatoare.

- (210) **056641**  
 (220) 08.12.2025  
 (730) **OLISGRUP S.R.L., MD**  
 MD-3739, Zubrești, Strășeni, Republica Moldova  
 (540)



- (591) Culori revendicate: negru, maro.  
 (511) NCL(12-2025)  
 07 - mașini, mașini-unelte, unelte acționate electrice; motoare, cu excepția celor pentru vehiculele terestre; componente de cuplare și transmisie a mașinilor, cu excepția celor pentru vehiculele terestre; unelte agricole, altele decât uneltele de mână, acționate manual; incubatoare pentru ouă; mașini automate de vânzare;  
 08 - scule și instrumente de mână, acționate manual; tacâmuri; arme albe, cu excepția armelor de foc; aparate de ras;  
 09 - aparate și instrumente științifice, pentru cercetare, de navigare, geodezice, fotografice, cinematografice, audiovizuale, optice, de cântărire, de măsurare, de semnalizare, de detectare, de testare, de verificare, de salvare și didactice; aparate și instrumente pentru conducerea, distribuirea, transformarea, acumularea, reglarea sau controlul distribuției sau utilizării energiei electrice; aparate și instrumente pentru înregistrarea, transmiterea, reproducerea sau procesarea sunetului, imaginilor sau a datelor; suporturi media înregistrate și descărcabile, software pentru calculatoare, suporturi media digitale sau analogice de înregistrare și de stocare fără conținut; mecanisme pentru aparate cu pre-

plată; case de marcat, dispozitive de calculat; calculatoare și dispozitive periferice pentru calculatoare; costume de scafandru, măști pentru scafandri, dopuri de urechi pentru scafandri, clești de nas pentru scafandri și înotători, mănuși pentru scafandri, aparate de respirat pentru înot subacvatic; extincatoare.

- (531) CFE(9) 26.03.23; 27.05.08; 29.01.12.

- (210) **056642**  
 (220) 09.12.2025  
 (310) 2564372  
 (320) 09.07.2025  
 (330) AU  
 (730) **Philip Morris Brands Sarl, CH**  
 Quai Jeanrenaud 3, 2000 Neuchâtel, Elveția  
 (540)



- (591) Culori revendicate: alb, negru, gri de diferite nuanțe.  
 (511) NCL(12-2025)  
 34 - tutun brut sau prelucrat; produse de tutun; țigări de foi, țigarete, cigarillos, tutun pentru rularea propriilor țigarete, tutun de pipă, tutun de mestecat, tutun de prizat, kretek; snus; înlocuitori de tutun (cu excepția celor pentru uz medical); țigarete electronice; produse din tutun pentru a fi încălzite; dispozitive electronice și părți ale acestora pentru încălzirea țigaretelor sau a tutunului în scopul eliberării aerosolilor ce conțin nicotină pentru inhalare; soluții de nicotină lichidă pentru utilizare în țigarete electronice; articole pentru fumători, foițe pentru țigarete, tuburi pentru țigarete, filtre pentru țigarete, recipiente de tutun, tabachere pentru țigarete, scrumiere pentru fumători, pipe, dispozitive de buzunar pentru rularea țigaretelor, brichete pentru fumători, chibrituri.  
 (531) CFE(9) 24.01.15; 24.01.20; 24.07.23; 24.09.05; 26.03.23; 27.05.01; 29.01.13.

(210) **056643**  
 (220) 09.12.2025  
 (310) 95390  
 (320) 22.07.2025  
 (330) JM  
 (730) **Philip Morris Brands Sarl, CH**  
 Quai Jeanrenaud 3, 2000 Neuchâtel, Elveția  
 (540)

## MARLBORO TUNE

(511) NCL(12-2025)  
 34 - tutun brut sau prelucrat; produse de tutun; țigări de foi, țigarete, cigarillos, tutun pentru rularea propriilor țigarete, tutun de pipă, tutun de mestecat, tutun de prizat, kretek; snus; înlocuitori de tutun (cu excepția celor pentru uz medical); țigarete electronice; produse din tutun pentru a fi încălzite; dispozitive electronice și părți ale acestora pentru încălzirea țigaretelor sau a tutunului în scopul eliberării aerosolilor ce conțin nicotină pentru inhalare; soluții de nicotină lichidă pentru utilizare în țigarete electronice; articole pentru fumători, foite pentru țigarete, tuburi pentru țigarete, filtre pentru țigarete, recipiente de tutun, tabachere pentru țigarete, scrumiere pentru fumători, pipe, dispozitive de buzunar pentru rularea țigaretelor, brichete pentru fumători, chibrituri.

(210) **056644**  
 (220) 10.12.2025  
 (730) **KT & G CORPORATION, KR**  
 71, Beotkkot-gil, Daedeok-gu, Daejeon, Republica Coreea  
 (540)

## ORACLE

(511) NCL(12-2025)  
 34 - tutun; țigarete, țigări; trabucuri; tutun de prizat; foite pentru țigarete și țigări; pipe de tutun; filtre pentru țigarete; tabachere pentru țigarete sau trabucuri (cu excepția celor din

metale prețioase), cutii pentru țigarete și țigări (cu excepția celor din metale prețioase); punguțe pentru tutun; brichete pentru țigarete (cu excepția celor din metale prețioase); chibrituri; dispozitive de curățat pipe de tutun; scrumiere (cu excepția celor din metale prețioase); foarfece pentru trabucuri.

(210) **056645**  
 (220) 10.12.2025  
 (730) **MUȘET Diana, MD**  
 Str. Maria Drăgan nr. 3A, ap. 1B,  
 MD-2052, Chișinău, Republica Moldova  
 (540)



(511) NCL(12-2025)  
 29 - lapte, brânzeturi, unt, iaurt și alte produse lactate; uleiuri și grăsimi comestibile.  
 (531) CFE(9) 05.03.13; 27.05.08.

(210) **056648**  
 (220) 09.12.2025  
 (730) **BESCHIERU Nichita, MD**  
 Str. Nicolae Milescu Spătarul nr. 23, ap. 79,  
 MD-2075, Chișinău, Republica Moldova  
 (540)

## Armstrong Rumstyle

(511) NCL(12-2025)  
 33 - băuturi alcoolice, cu excepția berii; preparate alcoolice pentru fabricarea băuturilor.

(210) **056650**  
 (220) 10.12.2025  
 (730) **GORDIENCO Sergiu, MD**  
 Str. Ion Creangă nr. 9, ap. 37, MD-2081,  
 Dobrogea, Chișinău, Republica Moldova  
 (540)

## ZOOTOP.MD

(511) NCL(12-2025)  
 05 - preparate farmaceutice, medicale și de uz veterinar; produse igienice de uz medical; alimente și substanțe dietetice adaptate pentru uz medical sau veterinar, alimente pentru bebeluși; suplimente dietetice pentru oameni și animale; plasturi, materiale pentru pansamente; materiale pentru plombarea dinților și pentru mulaje dentare; dezinfectante; produse pentru distrugerea animalelor dăunătoare; fungicide, erbicide;  
 31 - produse agricole, de acvacultură, horticoale și forestiere, brute și neprelucrate; cereale și semințe crude și neprocesate; fructe și legume proaspete, plante aromatice proaspete; plante și flori naturale; bulbi, răsaduri și semințe pentru plantare; animale vii; hrană și băuturi pentru animale; malț;  
 35 - publicitate; administrarea, organizarea și managementul afacerilor; lucrări de birou;  
 39 - transport; ambalarea și depozitarea mărfurilor; organizarea de călătorii;  
 44 - servicii medicale; servicii veterinare; servicii de igienă și de îngrijire a frumuseții pentru oameni sau animale; servicii de agricultură, acvacultură, horticultură și silvicultură.

(210) **056651**  
 (220) 10.12.2025  
 (730) **GORDIENCO Sergiu, MD**  
 Str. Ion Creangă nr. 9, ap. 37, MD-2081,  
 Dobrogea, Chișinău, Republica Moldova  
 (540)

## FURAJE.MD

(511) NCL(12-2025)  
 05 - preparate farmaceutice, medicale și de uz veterinar; produse igienice de uz medical;

alimente și substanțe dietetice adaptate pentru uz medical sau veterinar, alimente pentru bebeluși; suplimente dietetice pentru oameni și animale; plasturi, materiale pentru pansamente; materiale pentru plombarea dinților și pentru mulaje dentare; dezinfectante; produse pentru distrugerea animalelor dăunătoare; fungicide, erbicide;

31 - produse agricole, de acvacultură, horticoale și forestiere, brute și neprelucrate; cereale și semințe crude și neprocesate; fructe și legume proaspete, plante aromatice proaspete; plante și flori naturale; bulbi, răsaduri și semințe pentru plantare; animale vii; hrană și băuturi pentru animale; malț;  
 35 - publicitate; administrarea, organizarea și managementul afacerilor; lucrări de birou;  
 39 - transport; ambalarea și depozitarea mărfurilor; organizarea de călătorii;  
 44 - servicii medicale; servicii veterinare; servicii de igienă și de îngrijire a frumuseții pentru oameni sau animale; servicii de agricultură, acvacultură, horticultură și silvicultură.

(210) **056652**  
 (220) 10.12.2025  
 (730) **T.P.I. - PHARM S.R.L., MD**  
 Bd. Traian nr. 2/1,  
 MD-2060, Chișinău, Republica Moldova  
 (540)

## INNERGEL

(511) NCL(12-2025)  
 05 - suplimente alimentare;  
 10 - dispozitive medicale.

(210) **056653**  
 (220) 10.12.2025  
 (730) **GORDIENCO Sergiu, MD**  
 Str. Ion Creangă nr. 9, ap. 37,  
 MD-2081, Dobrogea, Chișinău, Republica Moldova  
 (540)

## ZOOAGRO.MD

(511) NCL(12-2025)  
35 - publicitate; administrarea, organizarea și managementul afacerilor; lucrări de birou.

---

(210) **056654**  
(220) 10.12.2025  
(730) **LÎȘÎI Andrei, MD**  
Str. Olga Vrabie nr. 18,  
MD-2045, Chișinău, Republica Moldova  
(540)

## MycoVag

(511) NCL(12-2025)  
05 - preparate farmaceutice, medicale și de uz veterinar; produse igienice de uz medical; alimente și substanțe dietetice adaptate pentru uz medical sau veterinar, alimente pentru bebeluși; suplimente dietetice pentru oameni și animale; plasturi, materiale pentru pansamente; materiale pentru plombarea dinților și pentru mulaje dentare; dezinfectante; produse pentru distrugerea animalelor dăunătoare; fungicide, erbicide.

---

(210) **056655**  
(220) 10.12.2025  
(730) **MY DENTAL CLINIC LUX S.R.L., MD**  
Str. C. Brîncuși nr. 112,  
MD-2060, Chișinău, Republica Moldova  
(540)



**my dental clinic**

(591) Culori revendicate: alb, roșu, albastru-închis.  
(511) NCL(12-2025)  
10 - aparate și instrumente chirurgicale, medicale, dentare și veterinar; membre, ochi și dinți artificiali; articole ortopedice; materiale de sutură; dispozitive terapeutice și de asistență, adaptate pentru persoanele cu handi-

cap; aparate de masaj; aparate, dispozitive și articole pentru sugari; aparate, dispozitive și articole pentru activitate sexuală;

35 - publicitate; administrarea, organizarea și managementul afacerilor; lucrări de birou;  
44 - servicii medicale; servicii veterinare; servicii de igienă și de îngrijire a frumuseții pentru oameni sau animale; servicii de agricultură, acvacultură, horticultură și silvicultură.  
(531) CFE(9) 02.09.08; 04.05.07; 04.05.21; 27.05.01; 29.01.13.

---

(210) **056656**  
(220) 10.12.2025  
(310) 95382  
(320) 21.07.2025  
(330) JM  
(730) **Philip Morris Products S.A., CH**  
Quai Jeanrenaud 3, 2000 Neuchâtel, Elveția  
(540)

## UNLOCK EDITION

(511) NCL(12-2025)  
34 - vaporizatoare cu fir pentru țigări electronice și dispozitive electronice de fumat; tutun, brut sau prelucrat; produse din tutun, inclusiv țigări de foi, țigarete, cigarillos, tutun pentru rularea propriilor țigarete, tutun de pipă, tutun de mestecat, tutun de prizat, kretek; snus; înlocuitori de tutun (cu excepția celor pentru uz medical); articole pentru fumători, inclusiv foite și tuburi pentru țigarete, filtre pentru țigarete, recipiente de tutun, tabachere pentru țigarete și scrumiere pentru fumători, pipe, dispozitive de buzunar pentru rularea țigaretelor, brichete pentru fumători; chibrituri; bețe de tutun, produse din tutun pentru a fi încălzite, dispozitive electronice și părți ale acestora pentru încălzirea țigaretelor sau a tutunului pentru eliberarea de aerosoli care conțin nicotină pentru inhalare; soluții de nicotină lichidă pentru utilizare în țigări electronice; dispozitive electronice de fumat; țigări electronice; țigări electronice folosite ca înlocuitori ai țigărilor tradiționale; dispozitive electronice pentru inhalarea aerosolilor care conțin nicotină; dispozitive de vaporizare orale pentru fumători, produse din tutun și înlocuitori de tutun; articole pentru țigări elec-

tronice destinate fumătorilor; piese și accesorii pentru produsele sus-menționate incluse în clasa 34; stingătoare pentru țigăre și țigări de foi încălzite, precum și pentru bețe de tutun încălzite; huse pentru țigări electronice reîncărcabile.

(210) **056657**  
 (220) 10.12.2025  
 (730) **URSU Adrian, MD**  
 Str. Cetatea Albă nr. 20/1,  
 MD-6801, Ialoveni, Republica Moldova  
 (540)



(591) Culori revendicate: auriu.  
 (511) NCL(12-2025)  
 35 - publicitate; administrarea, organizarea și managementul afacerilor; lucrări de birou;  
 41 - educație; instruire; divertisment; activități sportive și culturale.  
 (531) CFE(9) 01.03.01; 01.03.13; 01.03.17; 27.05.02; 29.01.02.

(210) **056659**  
 (220) 11.12.2025  
 (730) **BUCURIA DULCE S.R.L., MD**  
 Str. Mesager nr. 5/2, ap. 207,  
 MD-2069, Chișinău, Republica Moldova  
 (540)

**FĂRĂ  
 COMPROMIS**

(511) NCL(12-2025)  
 30 - cafea, ceai, cacao și înlocuitori ai acestora; orez, paste făinoase și tăiței; tapioca și sago; făină și preparate din cereale; pâine, produse de patiserie și cofetărie; ciocolată; înghețată, șerburi și alte înghețate comestibile; zahăr, miere, sirop de melasă; drojdie, praf de copt; sare, condimente, mirodenii, plante aromatice conservate; oțet, sosuri și alte condimente; gheață (apă înghețată).

(210) **056660**  
 (220) 11.12.2025  
 (730) **FIODOROV Nelea, MD**  
 Str. Florilor nr. 12/A, ap. 53,  
 MD-2068, Chișinău, Republica Moldova  
 (540)



**FISH DAY**

(591) Culori revendicate: alb, auriu.  
 (511) NCL(12-2025)  
 31 - produse agricole, de acvacultură, horticoale și forestiere, brute și neprelucrate; cereale și semințe crude și neprocesate; fructe și legume proaspete, plante aromatice proaspete; plante și flori naturale; bulbi, răsaduri și semințe pentru plantare; animale vii; hrană și băuturi pentru animale; malț; pește viu;  
 35 - publicitate; administrarea, organizarea și managementul afacerilor; lucrări de birou.  
 (531) CFE(9) 03.09.01; 03.09.03; 03.09.24; 27.05.01; 29.01.12.

(210) **056661**  
 (220) 11.12.2025  
 (730) **FIODOROV Nelea, MD**  
 Str. Florilor nr. 12/A, ap. 53,  
 MD-2068, Chişinău, Republica Moldova

(540)



(591) Culori revendicate: alb, auriu.

(511) NCL(12-2025)

29 - carne, peşte, păsări şi vânat; extracte din carne; fructe şi legume conservate, congelate, uscate şi fierte; jeleurii, dulceturi, compoturi; ouă; lapte, brânzeturi, unt, iaurt şi alte produse lactate; uleiuri şi grăsimi comestibile;

31 - produse agricole, de acvacultură, horticole şi forestiere, brute şi neprelucrate; cereale şi seminţe crude şi neprocesate; fructe şi legume proaspete, plante aromatice proaspete; plante şi flori naturale; bulbi, răsaduri şi seminţe pentru plantare; animale vii; hrană şi băuturi pentru animale; malţ; peşte viu;

35 - publicitate; administrarea, organizarea şi managementul afacerilor; lucrări de birou.

(531) CFE(9) 03.09.01; 03.09.03; 03.09.24; 29.01.12.

(210) **056662**  
 (220) 11.12.2025  
 (730) **CAPCOM CO., LTD., JP**  
 3-1-3 Uchihiranomachi, Chuo-ku, Osaka, Japonia

(540)

## ACE ATTORNEY

(511) NCL(12-2025)

09 - programe de jocuri video; software pentru jocuri; programe descărcabile pentru jocuri electronice; software descărcabil pentru jocuri; software de jocuri electronice; software de joc înregistrate pe cartuş ROM, casetă, bandă, disc magnetic, disc optic, disc magneto-optic, placă cu circuit imprimat şi cu circuit electronic; software de jocuri electronice pentru dispozitive electronice de mână cu ecran cu cristale lichide, telefoane mobile, telefoane inteligente, echipamente terminale de comunicaţii mobile; programe de jocuri pentru aparate de jocuri video pentru acasă; programe de jocuri pentru aparate de jocuri video de tip arcadă; componente electronice; filme diapozitive expuse; filme cinematografice expuse; înregistrări audio şi video; fişiere cu imagini descărcabile; desene animate; fişiere cu muzică descărcabile; imagini, videoclipuri, filme, muzică, audio, informaţii text descărcabile, publicaţii electronice descărcabile; suporturi digitale de înregistrare;

41 - servicii de jocuri on-line şi furnizarea informaţiilor referitoare la acestea; furnizarea jocurilor on-line pentru telefoane mobile, telefoane inteligente şi echipamente terminale de comunicaţii mobile; furnizarea informaţiilor privind furnizarea jocurilor on-line pentru telefoane mobile, telefoane inteligente şi echipamente terminale de comunicaţii mobile; furnizarea jocurilor on-line pentru calculatoare, maşini de jocuri video pentru acasă, aparate de jocuri portabile cu ecran cu cristale lichide şi maşini de jocuri video pentru arcade; furnizarea informaţiilor referitoare la furnizarea jocurilor on-line pentru computere, aparate de jocuri video pentru acasă, aparate de joc portabile cu afişaj cu cristale lichide şi aparate de jocuri video de tip arcade; servicii de divertisment şi furnizarea informaţiilor referitoare la acestea; furnizarea de imagini, videoclipuri, filme, muzică, audio şi informaţii text nedescărcabile în domeniul jocurilor pe calculator, jocurilor video, jocurilor mobile, animaţiei şi artelor, prin intermediul reţelei de calculatoare şi furnizarea informaţiilor în legătură cu acestea; prezentări în cinematografe sau producţie şi distribuţie de filme

cinematografice și furnizarea informațiilor referitoare la acestea; producție de animații; furnizarea materialelor video on-line, nedescărcabile; furnizarea filmelor, nedescărcabile, cu ajutorul serviciilor de transmisie video la cerere; regizarea filmelor, alta decât a filmelor publicitare; punerea la dispoziție de muzică digitală (fără posibilitatea de descărcare) pe Internet; regizarea sau prezentarea pieselor; organizarea, producția și prezentarea spectacolelor și prezentărilor în direct; furnizarea programelor de televiziune, care nu pot fi descărcate, prin intermediul serviciilor video la cerere; producția emisiunilor de televiziune, radio, materiale video și filme; producția programelor radio și de televiziune prin Internet și alte platforme media; producția și distribuția înregistrărilor audio, cinematografice și video; furnizarea publicațiilor electronice on-line, nedescărcabile; servicii de editare în procesul de post-producție a muzicii, materialelor video și filmelor; coordonarea programelor de radio sau televiziune; închirierea înregistrărilor sonore și video.

- (210) **056665**  
 (220) 12.12.2025  
 (730) **MALAHOV Dmitri, MD**  
 Str. Alecu Russo nr. 63, bloc 4, ap. 76,  
 MD-2044, Chișinău, Republica Moldova  
 (540)



- (591) Culori revendicate: alb, negru, verde.  
 (511) NCL(12-2025)  
 41 - educație; instruire; formare profesională;  
 42 - servicii științifice și tehnologice, precum și servicii de cercetare și creație, referitoare la acestea;

- 45 - servicii de rețele de socializare on-line.  
 (531) CFE(9) 01.13.05; 26.01.22; 27.05.09;  
 29.01.13.

- (210) **056666**  
 (220) 12.12.2025  
 (730) **MALAHOV Dmitri, MD**  
 Str. Alecu Russo nr. 63, bloc 4, ap. 76,  
 MD-2044, Chișinău, Republica Moldova  
 (540)



- (591) Culori revendicate: alb, negru, verde.  
 (511) NCL(12-2025)  
 16 - hârtie și carton; produse de imprimare; articole pentru legătorie; fotografii; articole de papetărie și de birou, cu excepția mobilei; adezivi pentru papetărie sau menaj; materiale de desen și materiale pentru artiști; pensule; materiale didactice și de instruire; foi, folii și pungi din plastic pentru împachetare și ambalare; caractere și clișee tipografice;  
 39 - ambalarea și depozitarea mărfurilor.  
 (531) CFE(9) 19.03.03; 26.04.09; 26.15.09;  
 27.05.01; 29.01.13.

- (210) **056667**  
 (220) 12.12.2025  
 (730) **MARCHIN Anton, MD**  
 Str. Așhabad nr. 31,  
 MD-2002, Chișinău, Republica Moldova

(540)



(511) NCL(12-2025)

35 - publicitate; administrarea, organizarea și managementul afacerilor; lucrări de birou;

42 - servicii științifice și tehnologice, precum și servicii de cercetare și creație, referitoare la acestea; servicii de analiză industrială, cercetare industrială și proiectare industrială; servicii de control al calității și de autentificare; crearea și dezvoltarea calculatoarelor și programelor de calculator.

(531) CFE(9) 26.04.18; 26.04.24; 27.01.06; 27.05.24.

(210) **056668**

(220) 12.12.2025

(730) **FRUTAS PLASENCIA, S.L., ES**C/ Sánchez Coello n<sup>o</sup> 23, Benifairo de Les Valls, 46511, Valencia, Spania

(540)



(591) Culori revendicate: alb, albastru, roz.

(511) NCL(12-2025)

29 - fructe și legume conservate;

31 - fructe și legume proaspete; zarzavaturi proaspete.

(531) CFE(9) 05.03.06; 05.05.20; 05.05.23; 27.05.24; 29.01.13.

(210) **056669**

(220) 12.12.2025

(730) **FRUTAS PLASENCIA, S.L., ES**C/ Sánchez Coello n<sup>o</sup> 23, Benifairo de Les Valls, 46511, Valencia, Spania

(540)



(591) Culori revendicate: alb, negru, oranj.

(511) NCL(12-2025)

29 - fructe și legume conservate;

31 - fructe și legume proaspete; zarzavaturi proaspete.

(531) CFE(9) 25.07.08; 26.03.04; 27.05.24; 29.01.13.

(210) **056670**

(220) 12.12.2025

(730) **FRUTAS PLASENCIA, S.L., ES**C/ Sánchez Coello n<sup>o</sup> 23, Benifairo de Les Valls, 46511, Valencia, Spania

(540)



(591) Culori revendicate: alb, albastru, oranj.

(511) NCL(12-2025)

29 - fructe și legume conservate;

31 - fructe și legume proaspete; zarzavaturi proaspete.

(531) CFE(9) 25.07.08; 26.03.04; 27.05.24; 29.01.13.

(210) **056672**  
 (220) 11.12.2025  
 (730) **ENI Ion, MD**  
 Str. Miron Costin nr. 19/6, ap. 114,  
 MD-2068, Chişinău, Republica Moldova  
 (540)



(511) NCL(12-2025)  
 12 - camere de aer pentru pneuri; camere de aer pentru vehicule pe două roţi; bandaje de roţi pentru vehicule; anvelope (pneuri); butucuri de roată pentru vehicule; benzi de rulare pentru reşaparea pneurilor; pneuri (anvelope); pneuri pentru autovehicule; pneuri solide pentru roţi de vehicule; pneuri pentru vehicule pe două roţi.  
 (531) CFE(9) 26.13.25; 27.05.19.

(210) **056673**  
 (220) 12.12.2025  
 (730) **HARTI Călin, MD**  
 Str. Cuza Vodă nr. 18, MD-2091,  
 Sîngera, Chişinău, Republica Moldova

(540)



**MOLDPACK**  
 ambalează ecologic

(526) Elementele mărcii asupra cărora solicitantul declară că renunţă la invocarea oricărui drept exclusiv: „ambalează ecologic”, cu excepţia executării grafice deosebite.  
 (511) NCL(12-2025)  
 16 - hârtie şi carton; tipărituri; articole pentru legătorie; fotografii; articole de papetărie şi de birou, cu excepţia mobilei; adezivi pentru papetărie sau de uz casnic; materiale de desen şi materiale pentru artişti; pensule; materiale didactice şi educative; folii de plastic pentru documente, folii şi pungi pentru ambalat şi împachetat; caractere tipografice, forme de tipar.  
 (531) CFE(9) 19.03.03; 26.04.09; 26.15.09; 27.05.01.

(210) **056674**  
 (220) 12.12.2025  
 (730) **COJOCARI Maxim, MD**  
 Str. Vasile Lupu nr. 28B, ap. 1301,  
 MD-2008, Chişinău, Republica Moldova  
 (540)



(591) Culori revendicate: alb, albastru.  
 (511) NCL(12-2025)  
 09 - aparate şi instrumente ştiinţifice, pentru cercetare, de navigare, geodezice, fotografice, cinematografice, audiovizuale, optice, de

cântărire, de măsurare, de semnalizare, de detectare, de testare, de verificare, de salvare și didactice; aparate și instrumente pentru conducerea, distribuirea, transformarea, acumularea, reglarea sau controlul distribuției sau utilizării energiei electrice; aparate și instrumente pentru înregistrarea, transmiterea, reproducerea sau procesarea sunetului, imaginilor sau a datelor; suporturi media înregistrate și descărcabile, software pentru calculatoare, suporturi media digitale sau analogice de înregistrare și de stocare fără conținut; mecanisme pentru aparate cu preplată; case de marcat, dispozitive de calculat; calculatoare și dispozitive periferice pentru calculatoare; costume de scafandru, măști pentru scafandri, dopuri de urechi pentru scafandri, clești de nas pentru scafandri și înotători, mănuși pentru scafandri, aparate de respirat pentru înot subacvatic; extincătoare; aplicații mobile; software de aplicații de calculator descărcabil;

35 - publicitate; administrarea, organizarea și managementul afacerilor; lucrări de birou;

42 - servicii științifice și tehnologice, precum și servicii de cercetare și creație, referitoare la acestea; servicii de analiză industrială, cercetare industrială și proiectare industrială; servicii de control al calității și de autentificare; crearea și dezvoltarea calculatoarelor și programelor de calculator; furnizarea accesului temporar la software nedescărcabil găzduit pe cloud; servicii software ca serviciu (SaaS).

(531) CFE(9) 20.07.01; 20.07.02; 20.07.05; 27.05.01; 29.01.12.

(210) **056675**

(220) 12.12.2025

(730) **CIOBANU Andrei, MD**

Bd. Moscova nr. 15/3, ap. 70,  
MD-2068, Chișinău, Republica Moldova

(540)



(511) NCL(12-2025)

03 - cosmetice și produse de toaletă nemedicinale; produse nemedicinale pentru curățarea dinților; produse de parfumerie, uleiuri esențiale; preparate pentru albit și alte substanțe pentru spălat; preparate pentru curățare, lustruire și șlefuire;

35 - publicitate; administrarea, organizarea și managementul afacerilor; lucrări de birou;

44 - servicii medicale; servicii veterinare; servicii de igienă și de îngrijire a frumuseții pentru oameni sau animale; servicii de agricultură, acvacultură, horticultură și silvicultură.

(531) CFE(9) 02.09.01; 03.13.01; 26.01.18; 27.05.21.

(210) **056676**

(220) 03.12.2025

(730) **CABIGRUP S.R.L., societate comercială, MD**

Str. Independenței nr. 53, MD-6812,  
Băcioi, Chișinău, Republica Moldova

(540)



**DATINUM**

- (511) NCL(12-2025)  
 33 - băuturi alcoolice, cu excepția berii; preparate alcoolice pentru fabricarea băuturilor.  
 (531) CFE(9) 05.03.04; 05.03.14; 25.01.13; 27.05.01.

- 
- (210) **056677**  
 (220) 08.12.2025  
 (730) **CALUGHER Ion, MD**  
 Str. Ion Inculeț nr. 3, ap. 48, MD-3736,  
 Vorniceni, Strășeni, Republica Moldova  
 (540)



- (511) NCL(12-2025)  
 25 - îmbrăcăminte, încălțăminte, articole care servesc la acoperirea capului;  
 35 - publicitate; administrarea, organizarea și managementul afacerilor; lucrări de birou.  
 (531) CFE(9) 02.01.01; 02.03.01; 27.03.02; 27.05.08.

- 
- (210) **056678**  
 (220) 08.12.2025  
 (730) **CALUGHER Ion, MD**  
 Str. Ion Inculeț nr. 3, ap. 48, MD-3736,  
 Vorniceni, Strășeni, Republica Moldova

(540)



- (511) NCL(12-2025)  
 25 - îmbrăcăminte, încălțăminte, articole care servesc la acoperirea capului;  
 35 - publicitate; administrarea, organizarea și managementul afacerilor; lucrări de birou.  
 (531) CFE(9) 02.01.01; 02.03.01; 27.03.02; 27.05.08.

- 
- (210) **056679**  
 (220) 16.12.2025  
 (730) **MATIMCONS S.R.L., MD**  
 Str. Nicolai Dimo nr. 1/1, ap. 47,  
 MD-2068, Chișinău, Republica Moldova  
 (540)

GDR • SPAZIO

- (511) NCL(12-2025)  
 19 - materiale, nemetalice, pentru clădiri și construcții; conducte rigide, nemetalice, pentru construcții; asfalt, smoală, gudron și bitum; construcții transportabile, nemetalice; monumente, nemetalice;  
 21 - ustensile și recipiente pentru menaj sau de bucătărie; articole de bucătărie și veselă, cu excepția furculițelor, cuțitelor și lingurilor; piepteni și bureți; perii, cu excepția pensulelor; materiale pentru perii; articole pentru

curățare; sticlă brută sau semiprelucrată, cu excepția sticlei pentru construcții; sticlărie, porțelan și ceramică;

35 - publicitate; administrarea, organizarea și managementul afacerilor; lucrări de birou.

(531) CFE(9) 24.17.02; 27.05.15.

(210) **056680**

(220) 12.12.2025

(730) **REVANTY DENTAL CLINIC S.R.L., MD**

Str. Mihai Eminescu nr. 72, of. P103,  
MD-2002, Chișinău, Republica Moldova

(540)

**revanty** Clinică  
stomatologică

(511) NCL(12-2025)

44 - servicii medicale; servicii veterinare; servicii de igienă și de îngrijire a frumuseții pentru oameni sau animale; servicii de agricultură, acvacultură, horticultură și silvicultură.

(531) CFE(9) 01.01.02; 27.05.09.

(210) **056681**

(220) 15.12.2025

(730) **MHG IP HOLDING (SINGAPORE) PTE. LTD., SG**

2 Alexandra Road, #05-04/05 Delta House,  
159919, Singapore

(540)

## COLBERT COLLECTION

(511) NCL(12-2025)

35 - administrarea programelor de fidelizare a clienților; publicitate; servicii de relații cu publicul; asistență în conducerea afacerilor; administrarea hotelurilor; consultanță privind organizarea afacerii; consultanță în afaceri; difuzarea anunțurilor publicitare; servicii de marketing; studii de marketing; servicii de relații media; publicarea textelor publicitare; promovarea vânzărilor pentru terți;

43 - servicii de cazare hotelieră; servicii oferite de moteluri; închirierea spațiilor de cazare temporară; rezervarea spațiilor de cazare temporară; asigurarea de hrană și băuturi; restaurante (servirea mesei); snack-baruri; servicii ale barurilor; servicii oferite de cafenele; catering; restaurante cu autoservire; rezervări de hoteluri; închirierea locurilor de cazare pentru vacanțe; furnizarea spațiilor și materialelor pentru conferințe, expoziții și reuniuni; servicii de recepție pentru cazare temporară (gestionarea sosirilor și plecărilor); servicii electronice de informații cu privire la hoteluri.

(210) **056682**

(220) 15.12.2025

(730) **ALEXANDROV Eugeniu, MD**

MD-4435, Răciula, Călărași, Republica Moldova

(540)



(591) Culori revendicate: bej, cafeniu, negru.

(511) NCL(12-2025)

35 - publicitate; administrarea, organizarea și managementul afacerilor; lucrări de birou;

43 - servicii de alimentație publică; servicii de cazare temporară.

(531) CFE(9) 11.03.04; 25.07.15; 26.05.06; 26.05.18; 27.05.24; 29.01.13.

(210) **056683**  
 (220) 15.12.2025  
 (730) **BOAGHE Alexei, MD**  
 Str. Nicolae Testemițanu nr. 11, ap. 27,  
 MD-2025, Chișinău, Republica Moldova  
 (540)



(591) Culori revendicate: alb, negru, verde, oranj, galben.  
 (511) NCL(12-2025)  
 32 - bere; băuturi nealcoolice; ape minerale și carbogazoase; băuturi din fructe și sucuri de fructe; siropuri și alte preparate pentru fabricarea băuturilor nealcoolice;  
 35 - publicitate; administrarea, organizarea și managementul afacerilor; lucrări de birou.  
 (531) CFE(9) 05.07.09; 24.09.14; 27.05.09; 29.01.15.

(210) **056684**  
 (220) 16.12.2025  
 (730) **ASA CHEMICAL GROUP LIMITED, CY**  
 Omonoias, 81, M&A HOUSE, 3rd floor,  
 Flat/Office 32B-2, 3048, Limassol, Cipru  
 (540)

## Blarks

(511) NCL(12-2025)  
 05 - produse pentru distrugerea animalelor dăunătoare; fungicide; erbicide; pesticide; insecticide; acaricide.

(210) **056685**  
 (220) 16.12.2025  
 (730) **REGAL OIL S.R.L., MD**  
 MD-6422, Ciuciuleni, Hîncești, Republica Moldova  
 (540)



(591) Culori revendicate: alb, negru, auriu.  
 (511) NCL(12-2025)  
 29 - carne, pește, păsări și vânat; extracte din carne; fructe și legume conservate, congelate, uscate și fierte; jeleurii, dulceturi, compoturi; ouă; lapte, brânzeturi, unt, iaurt și alte produse lactate; uleiuri și grăsimi comestibile;  
 30 - cafea, ceai, cacao și înlocuitori ai acestora; orez, paste făinoase și tăiței; tapioca și sago; făină și preparate din cereale; pâine, produse de patiserie și cofetărie; ciocolată; înghețată, șerbeturi și alte înghețate comestibile; zahăr, miere, sirop de melasă; drojdie, praf de copt; sare, condimente, mirodenii, plante aromatice conservate; oțet, sosuri și alte condimente; gheață (apă înghețată);  
 35 - publicitate; administrarea, organizarea și managementul afacerilor; lucrări de birou.  
 (531) CFE(9) 24.09.02; 24.09.09; 27.05.01; 29.01.13.

(210) **056686**  
 (220) 16.12.2025  
 (730) **SOWL S.R.L., MD**  
 Bd. Ștefan cel Mare Sfânt nr. 141/3,  
 MD-2004, Chișinău, Republica Moldova  
 (540)

- (511) NCL(12-2025)
- 29 - carne, pește, păsări și vânat; extracte din carne; fructe și legume conservate, congelate, uscate și fierte; jeleuri, dulcețuri, compoturi; ouă; lapte, brânzeturi, unt, iaurt și alte produse lactate; uleiuri și grăsimi comestibile;
- 30 - cafea, ceai, cacao și înlocuitori ai acestora; orez, paste făinoase și tăiței; tapioca și sago; făină și preparate din cereale; pâine, produse de patiserie și cofetărie; ciocolată; înghețată, șerburi și alte înghețate comestibile; zahăr, miere, sirop de melasă; drojdie, praf de copt; sare, condimente, mirodenii, plante aromatice conservate; oțet, sosuri și alte condimente; gheață (apă înghețată);
- 31 - produse agricole, de acvacultură, horticole și forestiere, brute și neprelucrate; cereale și semințe crude și neprocesate; fructe și legume proaspete, plante aromatice proaspete; plante și flori naturale; bulbi, răsaduri și semințe pentru plantare; animale vii; hrană și băuturi pentru animale; malț;
- 32 - bere; băuturi nealcoolice; ape minerale și carbogazoase; băuturi din fructe și sucuri de fructe; siropuri și alte preparate pentru fabricarea băuturilor nealcoolice;
- 35 - publicitate; administrarea, organizarea și managementul afacerilor; lucrări de birou;
- 39 - transport; ambalarea și depozitarea mărfurilor; organizarea de călătorii.

- 
- (210) **056687**  
 (220) 15.12.2025  
 (310) 86502238  
 (320) 15.07.2025  
 (330) CN  
 (730) **BYD COMPANY LIMITED, CN**  
 No.1, Yan'an Road, Kuichong Street,  
 Dapeng New District, Shenzhen, China  
 (540)

## B3

- (511) NCL(12-2025)
- 12 - autocare; șasiuri pentru automobile; autobuze; camioane, încărcătoare; automobile, autovehicule, mașini; camioane motostivuitoare; motoare electrice pentru vehicule terestre; caroserii pentru automobile; plăcuțe de

frână pentru automobile; mașini autonome, mașini fără conducător (mașini autonome).

- 
- (210) **056688**  
 (220) 17.12.2025  
 (730) **ASTIAR PROD S.R.L., MD**  
 Str-la Maria Cibotari nr. 8,  
 MD-4101, Cimișlia, Republica Moldova  
 (540)

## Uluk.md

- (511) NCL(12-2025)
- 37 - servicii de construcții; servicii de instalații și reparații; extracții miniere, foraje pentru extracția de petrol și gaze.

- 
- (210) **056690**  
 (220) 16.12.2025  
 (730) **CERBOV Anton, MD**  
 Bd. Traian nr. 23, bloc 1, ap. 308,  
 MD-2060, Chișinău, Republica Moldova  
 (540)

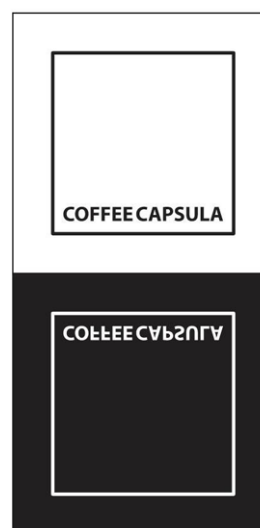

- (511) NCL(12-2025)
- 11 - aparate și instalații de iluminat, de încălzire, de răcire, de producere a vaporilor, de coacere, de uscare, de ventilare, de distribuire a apei și de uz sanitar;

- 30 - cafea, ceai, cacao și înlocuitori ai acestora; orez, paste făinoase și tăiței; tapioca și sago; făină și preparate din cereale; pâine, produse de patiserie și cofetărie; ciocolată; înghețată, șerburi și alte înghețate comestibile; zahăr, miere, sirop de melasă; drojdie, praf de copt; sare, condimente, mirodenii, plante aromatice conservate; oțet, sosuri și alte condimente; gheață (apă înghețată);
- 35 - publicitate; administrarea, organizarea și managementul afacerilor; lucrări de birou;
- 39 - transport; ambalarea și depozitarea mărfurilor; organizarea de călătorii;
- 43 - servicii de alimentație publică; servicii de cazare temporară.
- (531) CFE(9) 26.04.07; 26.04.09; 27.05.14.

- (210) **056691**  
 (220) 17.12.2025  
 (730) **Hongta Tobacco (Group) Co., Ltd., CN**  
 No. 118, Hongta Avenue, Hongta District,  
 Yuxi, Yunnan, China  
 (540)



- (511) NCL(12-2025)  
 05 - preparate farmaceutice; ierburi de fumat de uz medical; gumă cu nicotină destinată utilizării ca sprijin în procesul renunțării la fumat; plasturi cu nicotină destinați utilizării ca ajutători pentru renunțarea la fumat; pliculețe cu nicotină destinați utilizării ca produse ajutoare pentru renunțarea la fumat; tablete de uz farmaceutic; gumă de mestecat de uz medical; preparate nutraceutice de uz terapeutic sau medical; substanțe dietetice de uz medical; fibre dietetice; remedii pentru medicină umană; țigarete fără tutun de uz medical; plasturi cu suplimente de vitamine; gaz de uz medical; conductori chimici pentru electrozi de electrocardiograf; spermă pentru inseminarea artificială; extracte de tutun (insecticide); dezinfectante; preparate pentru curățarea lentilelor de contact; substanțe nutritive pentru microorganisme; laxative;

produse pentru spălarea animalelor (insecticide); prosoape sanitare; pansamente de uz medical; materiale pentru plombarea dinților; scutece pentru animale de companie.

- (210) **056692**  
 (220) 17.12.2025  
 (730) **SPATAREL Alexandru, MD**  
 Str. Iasomie nr. 5, ap. 3,  
 MD-3006, Soroca, Republica Moldova  
 (540)



- (511) NCL(12-2025)  
 35 - publicitate; administrarea, organizarea și managementul afacerilor; lucrări de birou.  
 (531) CFE(9) 27.05.03; 28.05.00.

- (210) **056694**  
 (220) 17.12.2025  
 (730) **DIOLSEM S.R.L., societate comercială, MD**  
 extravilan, MD-2093, Grătiești, Chișinău, Republica Moldova  
 (540)



- (511) NCL(12-2025)  
 01 - produse chimice destinate industriei, științelor, fotografiei, agriculturii, horticulturii și silviculturii; rășini artificiale în stare brută, materiale plastice în stare brută; compoziții pentru stingerea și prevenirea incendiilor; preparate pentru călire și sudură; substanțe pentru tăbăcirea blănușilor și pieilor de animale; adezivi pentru utilizare în industrie; chituri și alte produse de umplere; compost, gunoi de grajd, îngrășăminte; preparate biologice pentru utilizare în industrie și știință;

- 05 - preparate farmaceutice, medicale și de uz veterinar; produse igienice de uz medical; alimente și substanțe dietetice adaptate pentru uz medical sau veterinar, alimente pentru bebeluși; suplimente dietetice pentru oameni și animale; plasturi, materiale pentru pansamente; materiale pentru plombarea dinților și pentru mulaje dentare; dezinfectante; produse pentru distrugerea animalelor dăunătoare; fungicide, erbicide;
- 31 - produse agricole, de acvacultură, horticole și forestiere, brute și neprelucrate; cereale și semințe crude și neprocesate; fructe și legume proaspete, plante aromatice proaspete; plante și flori naturale; bulbi, răsaduri și semințe pentru plantare; animale vii; hrană și băuturi pentru animale; malț.
- (531) CFE(9) 05.05.20; 05.05.24; 27.05.01.

- (210) **056695**  
 (220) 17.12.2025  
 (730) **The Polo/Lauren Company L.P., US**  
 650 Madison Avenue, New York 10022, Statele Unite ale Americii  
 (540)



- (591) Culori revendicate: albastru de diferite nuanțe, maro de diferite nuanțe, gri, galben, roșu.  
 (511) NCL(12-2025)  
 25 - articole de îmbrăcăminte pentru bărbați, femei și copii, articole de încălțăminte, articole care servesc la acoperirea capului.  
 (531) CFE(9) 03.01.14; 03.01.25; 29.01.15.

- (210) **056696**  
 (220) 17.12.2025  
 (730) **The Polo/Lauren Company L.P., US**  
 650 Madison Avenue, New York 10022, Statele Unite ale Americii  
 (540)

## POLO

- (511) NCL(12-2025)  
 14 - metale prețioase și aliajele lor; bijuterii, pietre prețioase și semiprețioase; instrumente de ceasornicărie și pentru măsurarea timpului; inele pentru chei, lanțuri pentru chei și brelocuri pentru chei;  
 35 - comerț cu amănuntul și servicii prestate online de un magazin de vânzare cu amănuntul pentru articole de îmbrăcăminte pentru bărbați, femei și copii, articole de încălțăminte, articole pentru acoperirea capului, accesorii și colecții de articole pentru uz casnic.

- (210) **056698**  
 (220) 17.12.2025  
 (730) **LOGITRANS MV S.R.L., MD**  
 Bd. Dacia nr. 35,  
 MD-2060, Chișinău, Republica Moldova  
 (540)



## COMFY HOUSE

- (511) NCL(12-2025)  
 03 - cosmetice și produse de toaletă nemedicinale; produse nemedicinale pentru curățarea dinților; produse de parfumerie, uleiuri esențiale; preparate pentru albit și alte substanțe pentru spălat; preparate pentru curățare, lustruire și șlefuire;

- 04 - uleiuri și unsori industriale, ceară; lubrifianți; produse pentru absorbția, umezirea și compactarea pulberilor; combustibili și materiale pentru iluminat; lumânări și fitiluri pentru iluminat;
- 11 - aparate și instalații de iluminat, de încălzire, de răcire, de producere a vaporilor, de coacere, de uscare, de ventilare, de distribuire a apei și de uz sanitar; odorizante electrice de priză; dozatoare electrice pentru odorizanți de cameră; mecanism de dispersare a odorizanților de cameră; lumânări electrice parfumate; încălzitoare electrice pentru topit ceară parfumată;
- 20 - mobile, oglinzi, rame pentru tablouri; containere, nemetalice, pentru depozitare sau transport; oase neprelucrate sau semiprelucrate, coarne, fanoane de balenă sau sifid; scoici; spumă de mare; chihlimbar galben;
- 24 - textile și înlocuitori de textile; lenjerie de uz casnic; perdele din material textil sau plastic;
- 35 - publicitate; administrarea, organizarea și managementul afacerilor; lucrări de birou.
- (531) CFE(9) 24.13.23; 26.04.03; 26.04.18; 27.05.19.

- (210) **056699**  
 (220) 17.12.2025  
 (730) **GAGAUZ Nicolai, MD**  
 Str. S. Bogza nr. 35, MD-2004,  
 Vatra, Chișinău, Republica Moldova
- (540)

## NOTTE DES NUITS

- (511) NCL(12-2025)  
 33 - băuturi alcoolice, cu excepția berii; preparate alcoolice pentru fabricarea băuturilor.

- (210) **056700**  
 (220) 18.12.2025  
 (730) **MENTOR EXPERT COMPANY S.R.L., MD**  
 Str. Sarmizegetusa nr. 48/12, ap. 4,  
 MD-2032, Chișinău, Republica Moldova

(540)



- (591) Culori revendicate: auriu, verde-închis.  
 (511) NCL(12-2025)  
 35 - publicitate; administrarea, organizarea și managementul afacerilor; lucrări de birou;  
 36 - servicii financiare, monetare și bancare; servicii de asigurări; servicii imobiliare;  
 41 - educație; instruire; divertisment; activități sportive și culturale.
- (531) CFE(9) 24.13.13; 24.13.25; 26.13.25; 27.01.04; 27.05.14; 29.01.12.

- (210) **056702**  
 (220) 16.12.2025  
 (730) **BOU Ghenadie, MD**  
 MD-4820, Valea Stului, Criuleni, Republica Moldova
- (540)



- (591) Culori revendicate: roșu, negru, alb.  
 (511) NCL(12-2025)  
 35 - publicitate; administrarea, organizarea și managementul afacerilor; lucrări de birou;  
 44 - servicii medicale; servicii veterinare; servicii de igienă și de îngrijire a frumuseții pentru oameni sau animale; servicii de agricultură, acvacultură, horticultură și silvicultură.
- (531) CFE(9) 03.11.02; 24.13.01; 24.13.14; 27.03.15; 27.05.08; 29.01.13.

- (210) **056703**  
 (220) 18.12.2025  
 (730) **Ascenza Agro, S.A., PT**  
 Avenida do Rio Tejo - Herdade das Praias -  
 2910-440 Setúbal, Portugalia  
 (540)

## KSAR

- (511) NCL(12-2025)  
 05 - pesticide, fungicide de uz agricol, erbicide,  
 insecticide de uz agricol, biocide.

- (210) **056704**  
 (220) 19.12.2025  
 (730) **RUSU Adrian, MD**  
 Str. Alexandru cel Bun nr. 2/1, ap. 49,  
 MD-6801, Ialoveni, Republica Moldova  
 (540)

## Andowl

- (511) NCL(12-2025)  
 08 - scule și instrumente de mână, acționate ma-  
 nual; tacâmuri; arme albe, cu excepția arme-  
 lor de foc; aparate de ras;  
 09 - aparate și instrumente științifice, pentru cer-  
 cetare, de navigare, geodezice, fotografice,  
 cinematografice, audiovizuale, optice, de  
 cântărire, de măsurare, de semnalizare, de  
 detectare, de testare, de verificare, de salva-  
 re și didactice; aparate și instrumente pentru  
 conducerea, distribuirea, transformarea,  
 acumularea, reglarea sau controlul distribu-  
 ției sau utilizării energiei electrice; aparate și  
 instrumente pentru înregistrarea, transmite-  
 rea, reproducerea sau procesarea sunetului,  
 imaginilor sau a datelor; suporturi media în-  
 registrate și descărcabile, software pentru  
 calculatoare, suporturi media digitale sau  
 analogice de înregistrare și de stocare fără  
 conținut; mecanisme pentru aparate cu pre-  
 plată; case de marcat, dispozitive de calculat;  
 calculatoare și dispozitive periferice pent-

ru calculatoare; costume de scafandru, măști  
 pentru scafandri, dopuri de urechi pentru  
 scafandri, clești de nas pentru scafandri și  
 înotători, mănuși pentru scafandri, aparate  
 de respirat pentru înot subacvatic; extinc-toa-  
 re;

- 11 - aparate și instalații de iluminat, de încălzire,  
 de răcire, de producere a vaporilor, de coa-  
 cere, de uscare, de ventilare, de distribuie a  
 apei și de uz sanitar.  
 (531) CFE(9) 27.05.11.

- (210) **056705**  
 (220) 15.12.2025  
 (730) **POPESCU Irina, MD**  
 Str. Mihail Sadoveanu nr. 11, ap. 16,  
 MD-3401, Hîncești, Republica Moldova  
 (540)

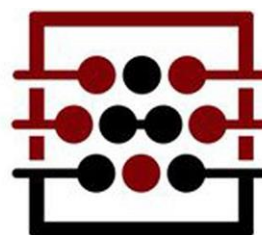

## Arithmetic Learning Centre

- (591) Culori revendicate: alb, roșu, negru.  
 (511) NCL(12-2025)  
 41 - educație; instruire; divertisment; activități  
 sportive și culturale.  
 (531) CFE(9) 17.05.04; 26.04.10; 27.05.01;  
 29.01.13.

- (210) **056706**  
 (220) 15.12.2025  
 (730) **MHG IP HOLDING (SINGAPORE) PTE.  
 LTD., SG**  
 2 Alexandra Road, #05-04/05 Delta House,  
 159919, Singapore

(540)

# AVANI

(511) NCL(12-2025)

- 35 - administrarea programelor de fidelizare a clienților; publicitate; servicii de relații cu publicul; asistență în conducerea afacerilor; administrarea hotelurilor; consultanță privind organizarea afacerii; consultanță în afaceri; difuzarea anunțurilor publicitare; servicii de marketing; studii de marketing; servicii de relații media; publicarea textelor publicitare; promovarea vânzărilor pentru terți;
- 43 - servicii de cazare hotelieră; servicii oferite de moteluri; închirierea spațiilor de cazare temporară; rezervarea spațiilor de cazare temporară; asigurarea de hrană și băuturi; restaurante (servirea mesei); snack-baruri; servicii ale barurilor; servicii oferite de cafenele; catering; restaurante cu autoservire; rezervări de hoteluri; închirierea locurilor de cazare pentru vacanțe; furnizarea spațiilor și materialelor pentru conferințe, expoziții și reuniuni; servicii de recepție pentru cazare temporară (gestionarea sosirilor și plecărilor); servicii electronice de informații cu privire la hoteluri.

(210) **056707**

(220) 15.12.2025

(730) **MHG IP HOLDING (SINGAPORE) PTE. LTD., SG**

2 Alexandra Road, #05-04/05 Delta House,  
159919, Singapore

(540)

# AVANI

(511) NCL(12-2025)

- 35 - administrarea programelor de fidelizare a clienților; publicitate; servicii de relații cu publicul; asistență în conducerea afacerilor; administrarea hotelurilor; consultanță privind organizarea afacerii; consultanță în afaceri; difuzarea anunțurilor publicitare; servicii de marketing; studii de marketing; servicii de relații media; publicarea textelor publicitare; promovarea vânzărilor pentru terți;
- 43 - servicii de cazare hotelieră; servicii oferite de moteluri; închirierea spațiilor de cazare temporară; rezervarea spațiilor de cazare temporară; asigurarea de hrană și băuturi; restaurante (servirea mesei); snack-baruri; servicii ale barurilor; servicii oferite de cafenele; catering; restaurante cu autoservire; rezervări de hoteluri; închirierea locurilor de cazare pentru vacanțe; furnizarea spațiilor și materialelor pentru conferințe, expoziții și reuniuni; servicii de recepție pentru cazare temporară (gestionarea sosirilor și plecărilor); servicii electronice de informații cu privire la hoteluri.

(210) **056708**

(220) 15.12.2025

(730) **Minor Hotel Group Limited, TH**

88 The Parq Building, 12th Fl.,  
Ratchadaphisek Road, Klongtoey Sub-  
District, Klongtoey District, Bangkok, 10110,  
Thailand

(540)

## MINOR RESERVE COLLECTION

(511) NCL(12-2025)

- 35 - administrarea programelor de fidelizare a clienților; publicitate; servicii de relații cu publicul; asistență în conducerea afacerilor; administrarea hotelurilor; consultanță privind organizarea afacerii; consultanță în afaceri; difuzarea anunțurilor publicitare; servicii de marketing; studii de marketing; servicii de relații media; publicarea textelor publicitare; promovarea vânzărilor pentru terți;
- 43 - servicii de cazare hotelieră; servicii oferite de moteluri; închirierea spațiilor de cazare temporară; rezervarea spațiilor de cazare temporară; asigurarea de hrană și băuturi; restau-

rante (servirea mesei); snack-baruri; servicii ale barurilor; servicii oferite de cafenele; catering; restaurante cu autoservire; rezervații de hoteluri; închirierea locurilor de cazare pentru vacanțe; furnizarea spațiilor și materialelor pentru conferințe, expoziții și reuniuni; servicii de recepție pentru cazare temporară (gestionarea sosirilor și plecărilor); servicii electronice de informații cu privire la hoteluri.

(210) **056709**  
 (220) 16.12.2025  
 (730) **ASUSTEK COMPUTER INCORPORATION, TW**  
 1F., No. 15, Lide Rd., Beitou Dist., Taipei City 112, Taiwan Provincie Chineză  
 (540)

## REPUBLIC OF GAMERS

(511) NCL(12-2025)  
 28 - jucării; roboți de jucărie; jocuri de societate; jocuri de masă; cartonașe de colecție (jocuri de cărți); jocuri; aparate pentru jocuri; aparate pentru jocuri video; controlere pentru console de jocuri; joystickuri pentru jocuri video; console portabile pentru jocuri video.

(210) **056710**  
 (220) 16.12.2025  
 (730) **ASUSTEK COMPUTER INCORPORATION, TW**  
 1F., No. 15, Lide Rd., Beitou Dist., Taipei City 112, Taiwan Provincie Chineză  
 (540)

# ROG

(511) NCL(12-2025)  
 28 - jucării; roboți de jucărie; jocuri de societate; jocuri de masă; cartonașe de colecție (jocuri de cărți); jocuri; aparate pentru jocuri; aparate pentru jocuri video; controlere pentru con-

sole de jocuri; joystickuri pentru jocuri video; console portabile pentru jocuri video.

(210) **056711**  
 (220) 16.12.2025  
 (730) **ASUSTEK COMPUTER INCORPORATION, TW**  
 1F., No. 15, Lide Rd., Beitou Dist., Taipei City 112, Taiwan Provincie Chineză  
 (540)



(511) NCL(12-2025)  
 28 - jucării; roboți de jucărie; jocuri de societate; jocuri de masă; cartonașe de colecție (jocuri de cărți); jocuri; aparate pentru jocuri; aparate pentru jocuri video; controlere pentru console de jocuri; joystickuri pentru jocuri video; console portabile pentru jocuri video.  
 (531) CFE(9) 02.09.04; 02.09.12; 03.07.16; 03.07.24; 03.09.24; 26.13.25.

(210) **056712**  
 (220) 16.12.2025  
 (730) **LIURSAN-GRUPP S.R.L., MD**  
 Str. Kalinin nr. 24,  
 MD-3200, Bender, Republica Moldova  
 (540)

**Krakow**  
**Standart**

(591) Culori revendicate: albastru-închis, roșu.  
 (511) NCL(12-2025)  
 11 - aparate și instalații de iluminat, de încălzire, de răcire, de producere a vaporilor, de coacere, de uscare, de ventilare, de distribuire a apei și de uz sanitar.  
 (531) CFE(9) 27.05.01; 29.01.12.

(210) **056713**  
 (220) 17.12.2025  
 (730) **PASCARI Cristina, MD**  
 Str. Alba-Iulia nr. 184, ap. 27,  
 MD-2071, Chișinău, Republica Moldova  
 (540)



(591) Culori revendicate: alb, albastru-închis, albastru-deschis, verde.  
 (511) NCL(12-2025)  
 35 - publicitate; administrarea, organizarea și managementul afacerilor; lucrări de birou;  
 37 - servicii de construcții; servicii de instalații și reparații; extracții miniere, foraje pentru extracția de petrol și gaze;  
 44 - servicii medicale; servicii veterinare; servicii de igienă și de îngrijire a frumuseții pentru oameni sau animale; servicii de agricultură, acvacultură, horticultură și silvicultură.  
 (531) CFE(9) 02.09.14; 02.09.15; 07.01.24; 07.03.11; 24.13.01; 27.05.09; 29.01.14.

(210) **056714**  
 (220) 17.12.2025  
 (730) **CERTAN Ludmila, MD**  
 Str. Pietrarilor nr. 14/1, ap. 16,  
 MD-2021, Chișinău, Republica Moldova  
 (540)

## Casa Millé

(511) NCL(12-2025)  
 33 - băuturi alcoolice, cu excepția berii; preparate alcoolice pentru fabricarea băuturilor;  
 35 - publicitate; administrarea, organizarea și managementul afacerilor; lucrări de birou.

(210) **056715**  
 (220) 18.12.2025  
 (730) **Intercontinental Great Brands LLC, US**  
 100 Deforest Avenue, East Hanover, New Jersey, 07936, Statele Unite ale Americii  
 (540)



(591) Culori revendicate: maro, maro-deschis, maro-închis, bej, alb, albastru-închis, albastru-deschis, negru.  
 (511) NCL(12-2025)  
 30 - produse de patiserie; brișe; cornuri; pateuri cu ciocolată; chifle; preparate din cereale; fulgi de cereale uscate; pâine; pișcoturi; biscuiți, prăjiturele; vafe, gofre; batoane de cereale; prăjituri; praf pentru prăjituri; aluat; produse de cofetărie; gheață comestibilă; înghețată; lianți pentru înghețată; prafuri pentru înghețate; dulciuri sub formă de spume; alune trase în ciocolată; jeleuri de fructe (cofetărie); creme de zahăr ars; spume de ciocolată; nuga; înghețată de iaurt (înghețate); profiteroluri; budinci; dulciuri.  
 (531) CFE(9) 03.01.14; 03.01.25; 18.01.05; 29.01.15.

(210) **056716**  
 (220) 22.12.2025  
 (730) **SCARLAT Irina, MD**  
 Str. Alba-Iulia nr. 194/3, ap. 43,  
 MD-2071, Chișinău, Republica Moldova

(540)

**Brashoveanka**

(511) NCL(12-2025)

- 03 - cosmetice și produse de toaletă nemedicinale; produse nemedicinale pentru curățarea dinților; produse de parfumerie, uleiuri esențiale; preparate pentru albit și alte substanțe pentru spălat; preparate pentru curățare, lustruire și șlefuire;
- 14 - metale prețioase și aliajele lor; bijuterii, pietre prețioase și semiprețioase; instrumente de ceasornicărie și pentru măsurarea timpului;
- 18 - piele și imitații de piele; piei de animale; genți de voiaj și de transport; umbrele și parasolare; bastoane; bice, harnașament și articole de șelărie; zgărzi, lese și îmbrăcăminte pentru animale;
- 24 - textile și înlocuitori de textile; lenjerie de uz casnic; perdele din material textil sau plastic;
- 25 - îmbrăcăminte, încălțăminte, articole care servesc la acoperirea capului;
- 26 - dantele, șireturi și broderii, panglici și funde ca articole de mercerie; nasturi, capse și copci, ace și ace cu gămălie; flori artificiale; decorațiuni pentru păr; păr fals;
- 35 - publicitate; administrarea, organizarea și managementul afacerilor; lucrări de birou.

(531) CFE(9) 26.04.26; 27.01.02; 27.05.21.

(210) **056719**

(220) 19.12.2025

(730) **Bayer Aktiengesellschaft, DE**

Kaiser-Wilhelm-Allee, 51373 Leverkusen, Germania

(540)

# AMBITION

(511) NCL(12-2025)

- 01 - produse chimice utilizate în agricultură, horticultură și silvicultură, cu excepția fungicidelor, erbicidelor, insecticidelor și paraziticidelor; produse pentru conservarea semințelor; preparate pentru reglarea creșterii plantelor; gene de semințe pentru producția agricolă; îngrășăminte.

(210) **056720**

(220) 20.12.2025

(730) **PȘEDERSCHI Ruslana, MD**Str. Moara Roșie nr. 31,  
MD-2005, Chișinău, Republica Moldova

(540)



# CRYSTAL TIME

(591) Culori revendicate: auriu.

(511) NCL(12-2025)

- 14 - metale prețioase și aliajele lor; bijuterii, pietre prețioase și semiprețioase; instrumente de ceasornicărie și pentru măsurarea timpului;
- 21 - ustensile și recipiente pentru menaj sau de bucătărie; articole de bucătărie și veselă, cu excepția furculițelor, cuțitelor și lingurilor; piepteni și bureți; perii, cu excepția pensulelor; materiale pentru perii; articole pentru curățare; sticlă brută sau semiprelucrată, cu excepția sticlei pentru construcții; sticlărie, porțelan și ceramică;
- 35 - publicitate; administrarea, organizarea și managementul afacerilor; lucrări de birou.
- (531) CFE(9) 17.02.01; 17.02.02; 17.02.05; 26.05.10; 27.05.01; 29.01.02.

(210) **056722**

(220) 22.12.2025

(730) **TELEMEDICINE S.R.L., MD**Bd. Cuza-Vodă nr. 44,  
MD-2060, Chișinău, Republica Moldova

(540)



(591) Culori revendicate: roșu, albastru.

(511) NCL(12-2025)

35 - publicitate; administrarea, organizarea și managementul afacerilor; lucrări de birou;

42 - servicii științifice și tehnologice, precum și servicii de cercetare și creație, referitoare la acestea; servicii de analiză industrială, cercetare industrială și proiectare industrială; servicii de control al calității și de autentificare; crearea și dezvoltarea calculatoarelor și programelor de calculator;

44 - servicii medicale; servicii veterinare; servicii de igienă și de îngrijire a frumuseții pentru oameni sau animale; servicii de agricultură, acvacultură, horticultură și silvicultură.

(531) CFE(9) 21.01.14; 21.01.15; 24.13.01; 24.13.09; 24.13.25; 27.05.01; 29.01.12.

(210) **056726**

(220) 22.12.2025

(730) **FAIENCE TECHNIC S.R.L., MD**

MD-4124, Lipoveni, Cimișlia, Republica Moldova

(540)

## FAIANTAR.MD

(511) NCL(12-2025)

37 - servicii de construcții; servicii de instalații și reparații; extracții miniere, foraje pentru extracția de petrol și gaze.

(210) **056727**

(220) 22.12.2025

(730) **ZEMLINSCHI Nicolae, MD**Str. Braniștii nr. 15, ap. 57,  
MD-2068, Chișinău, Republica Moldova

(540)

## SAVUR

(511) NCL(12-2025)

43 - servicii de alimentație publică; servicii de cazare temporară.

(210) **056728**

(220) 22.12.2025

(730) **IURAN&CO S.R.L., societate comercială, MD**Bd. Dacia nr. 40/3, of. 103,  
MD-2000, Chișinău, Republica Moldova

(540)

## BURBAY

(511) NCL(12-2025)

12 - vehicule; aparate de locomoție terestră, aeriană sau navală;

20 - mobile, oglinzi, rame pentru tablouri; containere, nemetalice, pentru depozitare sau transport; oase neprelucrate sau semiprelucrate, coarne, fanoane de balenă sau sidef; scoici; spumă de mare; chihlimbar galben;

28 - jocuri, jucării și articole pentru joacă; aparate pentru jocuri video; articole de gimnastică și sport; decorațiuni (ornamente) pentru pomul de Crăciun.

(210) **056730**

(220) 23.12.2025

(730) **CAZANGIU Diana, MD**Str. București nr. 2,  
MD-2092, Tohatin, Republica Moldova

(540)



(511) NCL(12-2025)

35 - publicitate; administrarea, organizarea și managementul afacerilor;

41 - educație; instruire; divertisment; activități sportive și culturale;

43 - servicii de alimentație publică; servicii de cazare temporară;

44 - servicii medicale; servicii veterinare; servicii de igienă și de îngrijire a frumuseții pentru oameni sau animale; servicii de agricultură, acvacultură, horticultură și silvicultură.

(531) CFE(9) 03.01.06; 03.01.08; 03.05.01; 03.07.15; 26.01.15; 26.01.19; 27.05.02.

(210) **056731**

(220) 23.12.2025

(730) **CAZANGIU Diana, MD**

Str. București nr. 2,

MD-2092, Tohatin, Republica Moldova

(540)



(511) NCL(12-2025)

18 - piele și imitații de piele; piei de animale; geți de voiaj și de transport; umbrele și parasolare; bastoane; bice, harnașament și articole de șelărie; zgărzi, lese și îmbrăcăminte pentru animale;

31 - produse agricole, de acvacultură, horticole și forestiere, brute și neprelucrate; cereale și semințe crude și neprocesate; fructe și legume proaspete, plante aromatice proaspete; plante și flori naturale; bulbi, răsaduri și semințe pentru plantare; animale vii; hrană și băuturi pentru animale; maț;

35 - publicitate; administrarea, organizarea și managementul afacerilor;

44 - servicii medicale; servicii veterinare; servicii de igienă și de îngrijire a frumuseții pentru oameni sau animale; servicii de agricultură, acvacultură, horticultură și silvicultură.

(531) CFE(9) 03.01.08; 03.01.09; 03.01.16; 16.03.13; 26.01.15; 26.01.21; 27.05.01.

(210) **056733**

(220) 23.12.2025

(730) **Administrația Parcului pentru Tehnologia Informației „Moldova IT Park”, MD**

Str. S. Lazo nr. 38,

MD-2004, Chișinău, Republica Moldova

(540)

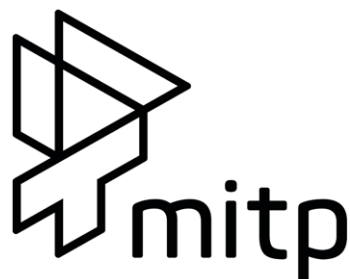

(511) NCL(12-2025)

35 - publicitate; gestiunea afacerilor comerciale; administrare comercială; lucrări de birou;

38 - servicii de telecomunicații;

42 - servicii științifice și tehnologice, precum și de cercetare și proiectare în legătură cu acestea; analize industriale, servicii de cercetare industrială și design industrial; servicii de control și autentificare a calității; proiectarea

și dezvoltarea de hardware și software ale calculatorului.

(531) CFE(9) 26.07.17; 26.07.25; 26.13.25; 27.05.01.

(210) **056734**

(220) 23.12.2025

(730) **Administrația Parcului pentru Tehnologia Informației „Moldova IT Park”, MD**

Str. S. Lazo nr. 38,  
MD-2004, Chișinău, Republica Moldova

(540)



(511) NCL(12-2025)

35 - publicitate; gestiunea afacerilor comerciale; administrare comercială; lucrări de birou;

38 - servicii de telecomunicații;

42 - servicii științifice și tehnologice, precum și de cercetare și proiectare în legătură cu acestea; analize industriale, servicii de cercetare industrială și design industrial; servicii de control și autentificare a calității; proiectarea și dezvoltarea de componente hardware și software ale calculatorului.

(531) CFE(9) 26.07.17; 26.07.25; 26.13.25; 27.05.01.

(210) **056735**

(220) 18.12.2025

(730) **VINĂRIA PURCARI S.R.L., întreprindere mixtă, MD**

MD-4229, Purcari, Ștefan-Vodă, Republica Moldova

(540)

**EPOCUS**

(511) NCL(12-2025)

33 - băuturi alcoolice, cu excepția berii; preparate alcoolice pentru fabricarea băuturilor.

(210) **056736**

(220) 18.12.2025

(730) **POLISANO PRIM S.R.L., MD**

Str. Nicolae Testemițanu nr. 3/18,  
MD-2025, Chișinău, Republica Moldova

(540)



(591) Culori revendicate: verde-închis, auriu.

(511) NCL(12-2025)

10 - aparate și instrumente chirurgicale, medicale, dentare și veterinare; membre, ochi și dinți artificiali; articole ortopedice; materiale de sutură; dispozitive terapeutice și de asistență, adaptate pentru persoanele cu handicap; aparate de masaj; aparate, dispozitive și articole pentru sugari; aparate, dispozitive și articole pentru activitate sexuală;

35 - publicitate; administrarea, organizarea și managementul afacerilor; lucrări de birou.

(531) CFE(9) 26.01.20; 27.05.01; 29.01.13.

(210) **056737**

(220) 18.12.2025

(730) **TEHNO MS S.R.L., MD**

Str. Nicolae Milescu Spătaru nr. 75/4,  
MD-2075, Chișinău, Republica Moldova

(540)

## TEHNOMS

(511) NCL(12-2025)

- 06 - metale comune și aliajele lor, minereuri; materiale metalice pentru edificare și construcții; construcții transportabile metalice; cabluri și fire neelectrice din metal comun; mici articole de fierărie; containere metalice pentru depozitare sau transport; seifuri;
- 07 - mașini, mașini-unelte, unelte acționate electric; motoare, cu excepția celor pentru vehiculele terestre; componente de cuplare și transmisie a mașinilor, cu excepția celor pentru vehiculele terestre; unelte agricole, altele decât uneltele de mână, acționate manual; incubatoare pentru ouă; mașini automate de vânzare;
- 11 - aparate și instalații de iluminat, de încălzire, de răcire, de producere a vaporilor, de coacere, de uscare, de ventilare, de distribuire a apei și de uz sanitar;
- 18 - piele și imitații de piele; piei de animale; genți de voiaj și de transport; umbrele și parasolare; bastoane; bice, harnașament și articole de șelărie; zgărzi, lese și îmbrăcăminte pentru animale;
- 20 - mobile, oglinzi, rame pentru tablouri; containere, nemetalice, pentru depozitare sau transport; oase neprelucrate sau semiprelucrate, coarne, fanoane de balenă sau sidef; scoici; spumă de mare; chihlimbar galben;
- 28 - jocuri, jucării și articole pentru joacă; aparate pentru jocuri video; articole de gimnastică și sport; decorațiuni (ornamente) pentru pomul de Crăciun;
- 35 - publicitate; administrarea, organizarea și managementul afacerilor; lucrări de birou.

(210) **056738**  
 (220) 19.12.2025  
 (310) 88168466  
 (320) 22.10.2025  
 (330) CN  
 (730) **BYD COMPANY LIMITED, CN**

No.1, Yan'an Road, Kuichong Street,  
 Dapeng New District, Shenzhen, China

(540)

## FLASH

(511) NCL(12-2025)

- 12 - automobile; autocare; camioane; încărcătoare; autobuze; camioane motostivuitoare; caroserii pentru automobile; șasiuri pentru automobile; motoare electrice pentru vehicule terestre; motoare pentru vehicule terestre; mecanisme de propulsive pentru vehicule terestre.

(210) **056739**  
 (220) 19.12.2025  
 (310) 88168566  
 (320) 22.10.2025  
 (330) CN  
 (730) **BYD COMPANY LIMITED, CN**  
 No.1, Yan'an Road, Kuichong Street,  
 Dapeng New District, Shenzhen, China

(540)

## FLASH

(511) NCL(12-2025)

- 37 - întreținerea și reparații a vehiculelor; gresarea vehiculelor; lubrifierea vehiculelor; spălarea vehiculelor; șlefuirea vehiculelor; tratamente preventive contra ruginii pentru vehiculele; întreținerea vehiculelor; curățarea vehiculelor; servicii de depanare pentru vehicule; încărcarea bateriilor de vehicule; servicii de reîncărcare a vehiculelor electrice.

(210) **056740**  
 (220) 22.12.2025  
 (730) **ALL SPECTRUM S.R.L., MD**  
 Str. Hristo Botev nr. 11/1, ap. 136,  
 MD-2043, Chișinău, Republica Moldova

(540)



(511) NCL(12-2025)

25 - îmbrăcăminte, încălțăminte, articole care servesc la acoperirea capului;

35 - publicitate; administrarea, organizarea și managementul afacerilor; lucrări de birou.

(531) CFE(9) 02.09.19; 27.03.02; 27.05.08.

(210) **056741**

(220) 22.12.2025

(730) **RADACINI WINES S.R.L., MD**Str. Ungureanu Petru nr. 3, MD-2084,  
Cricova, Chișinău, Republica Moldova

(540)

## Butterfly

(511) NCL(12-2025)

33 - vinuri.

(210) **056742**

(220) 22.12.2025

(730) **RADACINI WINES S.R.L., MD**Str. Ungureanu Petru nr. 3, MD-2084,  
Cricova, Chișinău, Republica Moldova

(540)



(511) NCL(12-2025)

33 - vinuri.

(531) CFE(9) 03.13.01; 05.03.04; 05.03.19;  
05.13.06; 25.01.15; 27.05.01.(210) **056743**

(220) 22.12.2025

(730) **BOUNTY L.L.C – FZ, AE**BUSINESS CENTER 1, M FLOOR, THE  
MEYDAN HOTEL, NAD, AL SHEBA, DUBAI,  
EMIRATELE ARABE UNITE

(540)

(591) Culori revendicate: roșu de diferite nuanțe,  
maro de diferite nuanțe, bej, negru, alb.

(511) NCL(12-2025)

33 - vinuri și băuturi spirtoase inclusiv whisky,  
rachiu de ienupăr, votcă și rom.(531) CFE(9) 24.09.01; 25.03.07; 27.05.02;  
29.01.15.(210) **056744**

(220) 26.12.2025

(730) **NEXPRIM SERVICE S.R.L., MD**Str. Columna nr. 170, MD-2004,  
Ghelăuza, Strășeni, Republica Moldova

(540)



(511) NCL(12-2025)

06 - metale comune și aliajele lor, minereuri; ma-  
teriale metalice pentru edificare și construcții;  
construcții transportabile metalice; cabluri și  
fire neelectrice din metal comun; mici articole

- de fierărie; containere metalice pentru depozitare sau transport; seifuri;
- 20 - mobile, oglinzi, rame pentru tablouri; containere, nemetalice, pentru depozitare sau transport; oase neprelucrate sau semiprelucrate, coarne, fanoane de balenă sau sidef; scoici; spumă de mare; chihlimbar galben;
- 35 - publicitate; administrarea, organizarea și managementul afacerilor; lucrări de birou.
- (531) CFE(9) 26.04.18; 27.05.21.

- 
- (210) **056745**  
 (220) 18.12.2025  
 (730) **Minor Hotel Group Limited, TH**  
 88 The Parq Building, 12th Fl., Ratchadaphisek Road, Klongtoey Sub-District, Klongtoey District, Bangkok, 10110, Thailanda
- (540)

## MINOR HOTELS

- (511) NCL(12-2025)
- 35 - administrarea programelor de fidelizare a clienților; publicitate; servicii de relații cu publicul; asistență în conducerea afacerilor; administrarea hotelurilor; consultanță privind organizarea afacerii; consultanță în afaceri; difuzarea anunțurilor publicitare; servicii de marketing; studii de marketing; servicii de relații media; publicarea textelor publicitare; promovarea vânzărilor pentru terți;
- 43 - servicii de cazare hotelieră; servicii oferite de moteluri; închirierea spațiilor de cazare temporară; rezervarea spațiilor de cazare temporară; asigurarea hranei și băuturii; restaurante (servirea mesei); snack-baruri; servicii ale barurilor; servicii oferite de cafenele; catering; restaurante cu autoservire; rezervarea hotelurilor; închirierea locurilor de cazare pentru vacanțe; furnizarea spațiilor și materialelor pentru conferințe, expoziții și reuniuni; servicii de recepție pentru cazare temporară (gestionarea sosirilor și plecărilor); servicii electronice de informații cu privire la hoteluri.

- (210) **056746**  
 (220) 19.12.2025  
 (730) **MHG IP HOLDING (SINGAPORE) PTE. LTD., SG**  
 2 Alexandra Road, #05-04/05 Delta House, 159919, Singapore
- (540)



# ANANTARA

- (511) NCL(12-2025)
- 35 - administrarea programelor de fidelizare a clienților; publicitate; servicii de relații cu publicul; asistență în conducerea afacerilor; administrarea hotelurilor; consultanță privind organizarea afacerii; consultanță în afaceri; difuzarea anunțurilor publicitare; servicii de marketing; studii de marketing; servicii de relații media; publicarea textelor publicitare; promovarea vânzărilor pentru terți;
- 43 - servicii de cazare hotelieră; servicii oferite de moteluri; închirierea spațiilor de cazare temporară; rezervarea spațiilor de cazare temporară; asigurarea hranei și băuturilor; restaurante (servirea mesei); snack-baruri; servicii ale barurilor; servicii oferite de cafenele; catering; restaurante cu autoservire; rezervări de hoteluri; închirierea locurilor de cazare pentru vacanțe; furnizarea spațiilor și materialelor pentru conferințe, expoziții și reuniuni; servicii de recepție pentru cazare temporară (gestionarea sosirilor și plecărilor); servicii electronice de informații cu privire la hoteluri.
- (531) CFE(9) 06.01.04; 19.03.01; 19.09.01; 19.09.03; 26.03.04; 26.03.24; 27.05.01.

- 
- (210) **056747**  
 (220) 19.12.2025  
 (730) **MHG IP HOLDING (SINGAPORE) PTE. LTD., SG**  
 2 Alexandra Road, #05-04/05 Delta House, 159919, Singapore

(540)

ANANTARA

(511) NCL(12-2025)

- 35 - administrarea programelor de fidelizare a clienților; publicitate; servicii de relații cu publicul; asistență în conducerea afacerilor; administrarea hotelurilor; consultanță privind organizarea afacerii; consultanță în afaceri; difuzarea anunțurilor publicitare; servicii de marketing; studii de marketing; servicii de relații media; publicarea textelor publicitare; promovarea vânzărilor pentru terți;
- 43 - servicii de cazare hotelieră; servicii oferite de moteluri; închirierea spațiilor de cazare temporară; rezervarea spațiilor de cazare temporară; asigurarea hranei și băuturi; restaurante (servirea mesei); snack-baruri; servicii ale barurilor; servicii oferite de cafenele; catering; restaurante cu autoservire; rezervarea hotelurilor; închirierea locurilor de cazare pentru vacanțe; furnizarea spațiilor și materialelor pentru conferințe, expoziții și reuniuni; servicii de recepție pentru cazare temporară (gestionarea sosirilor și plecărilor); servicii electronice de informații cu privire la hoteluri.

(210) 056748

(220) 24.12.2025

(730) GRAUR Daniel, MD

Str. Ștefan cel Mare nr. 70, MD-2088,  
Ghidighici, Chișinău, Republica Moldova

(540)



(591) Culori revendicate: auriu, negru.

(511) NCL(12-2025)

41 - educație; instruire; divertisment; activități sportive și culturale.

(531) CFE(9) 14.01.13; 16.01.04; 20.05.07; 25.03.11; 26.07.25; 27.05.01; 29.01.12.

(210) 056749

(220) 23.12.2025

(730) BALABAN INTRAVEST S.R.L., societate comercială, MD

MD-5024, Gura Căinarului, Florești, Republica Moldova

(540)

SIMPLU

(511) NCL(12-2025)

32 - bere; băuturi nealcoolice; ape minerale și carbogazoase; băuturi din fructe și sucuri de fructe; siropuri și alte preparate pentru fabricarea băuturilor nealcoolice.

(210) 056750

(220) 23.12.2025

(730) Nutrichem Company Limited, CN

No. 27, Life Science Park Road, Changping District, Beijing, 102206, China

(540)

GOAL

(511) NCL(12-2025)

05 - erbicide.

(210) 056751

(220) 23.12.2025

(730) CALAC Iliia, MD

Str. Băcioii Noi nr. 16, ap. 25,  
MD-2029, Chișinău, Republica Moldova

(540)



(591) Culori revendicate: alb, galben, gri.

(511) NCL(12-2025)

35 - publicitate; administrarea, organizarea și managementul afacerilor; lucrări de birou.

(531) CFE(9) 01.01.02; 26.04.18; 27.05.08; 29.01.13.

(210) **056755**

(220) 23.12.2025

(730) **BESCHIERU Nichita, MD**Str. Nicolae Milescu Spătarul nr. 23, ap. 79,  
MD-2075, Chișinău, Republica Moldova

(540)

## TAMERLAN

(511) NCL(12-2025)

33 - băuturi alcoolice, cu excepția berii; preparate alcoolice pentru fabricarea băuturilor.

(210) **056757**

(220) 24.12.2025

(730) **Intercontinental Great Brands LLC, US**100 Deforest Avenue, East Hanover, New  
Jersey, 07936, Statele Unite ale Americii

(540)



(591) Culori revendicate: albastru-deschis, albastru-închis, maro de diferite nuanțe, bej, alb, negru, galben-deschis, galben-închis.

(511) NCL(12-2025)

30 - produse de patiserie; brișe; cornuri; pateuri cu ciocolată; chifle; preparate din cereale; fulgi de cereale uscate; pâine; pișcoturi; biscuiți, prăjiturele; vafe, gofre; batoane de cereale; prăjituri; praf pentru prăjituri; aluat; produse de cofetărie; gheață comestibilă; înghețată; lianți pentru înghețată; prafuri pentru înghețate; dulciuri sub formă de spume; alune trase în ciocolată; jeleuri de fructe (cofetărie); creme de zahăr ars; spume de ciocolată; nuga; înghețată de iaurt (înghețate); profiteroluri; budinci; dulciuri.

(531) CFE(9) 03.01.14; 03.01.25; 05.07.02; 27.05.03; 29.01.15.

(210) **056762**

(220) 26.12.2025

(730) **BUCURIA DULCE S.R.L., MD**Str. Mesager nr. 5/2, ap. 207,  
MD-2069, Chișinău, Republica Moldova

(540)

## MANIVA

(511) NCL(12-2025)

32 - bere; băuturi nealcoolice; ape minerale și carbogazoase; băuturi din fructe și sucuri de fructe; siropuri și alte preparate pentru fabricarea băuturilor nealcoolice.

- (210) **056763**  
 (220) 16.12.2025  
 (730) **OPTICA MOBILĂ S.R.L., societate comercială, MD**  
 MD-3731, Sireți, Strășeni, Republica Moldova  
 (540)



- (591) Culori revendicate: auriu, negru.  
 (511) NCL(12-2025)  
 05 - preparate farmaceutice, medicale și de uz veterinar; produse igienice de uz medical; alimente și substanțe dietetice adaptate pentru uz medical sau veterinar, alimente pentru bebeluși; suplimente dietetice pentru oameni și animale; plasturi, materiale pentru pansamente; materiale pentru plombarea dinților și pentru mulaje dentare; dezinfectante; produse pentru distrugerea animalelor dăunătoare; fungicide, erbicide;  
 09 - aparate și instrumente științifice, pentru cercetare, de navigare, geodezice, fotografice, cinematografice, audiovizuale, optice, de cântărire, de măsurare, de semnalizare, de detectare, de testare, de verificare, de salvare și didactice; aparate și instrumente pentru conducerea, distribuția, transformarea, acumularea, reglarea sau controlul distribuției sau utilizării energiei electrice; aparate și instrumente pentru înregistrarea, transmiterea, reproducerea sau procesarea sunetului, imaginilor sau a datelor; suporturi media înregistrate și descărcabile, software pentru calculatoare, suporturi media digitale sau analogice de înregistrare și de stocare fără

conținut; mecanisme pentru aparate cu preplată; case de marcat, dispozitive de calculat; calculatoare și dispozitive periferice pentru calculatoare; costume de scafandru, măști pentru scafandri, dopuri de urechi pentru scafandri, clești de nas pentru scafandri și înotători, mănuși pentru scafandri, aparate de respirat pentru înot subacvatic; extinctoare;

- 10 - aparate și instrumente chirurgicale, medicale, dentare și veterinare; membre, ochi și dinți artificiali; articole ortopedice; materiale de sutură; dispozitive terapeutice și de asistență, adaptate pentru persoanele cu handicap; aparate de masaj; aparate, dispozitive și articole pentru sugari; aparate, dispozitive și articole pentru activitate sexuală;  
 35 - publicitate; administrarea, organizarea și managementul afacerilor; lucrări de birou;  
 40 - tratarea materialelor; reciclarea gunoaielor și deșeurilor; filtrarea aerului și tratarea apei; servicii de imprimare; conservarea alimentelor și a băuturilor;  
 44 - servicii medicale; servicii veterinare; servicii de igienă și de îngrijire a frumuseții pentru oameni sau animale; servicii de agricultură, acvacultură, horticultură și silvicultură.  
 (531) CFE(9) 01.01.02; 02.09.04; 27.05.01; 29.01.12.

- (210) **056766**  
 (220) 22.12.2025  
 (730) **BESSARABIAN STRATEGIC SOLUTIONS S.R.L., MD**  
 Str. Serghei Lazo nr. 34, of. 4,  
 MD-2004, Chișinău, Republica Moldova  
 (540)



- (511) NCL(12-2025)
- 03 - cosmetice și produse de toaletă nemedicinale; produse nemedicinale pentru curățarea dinților; produse de parfumerie, uleiuri esențiale; preparate pentru albit și alte substanțe pentru spălat; preparate pentru curățare, lustruire și șlefuire;
- 25 - îmbrăcăminte, încălțăminte, articole care servesc la acoperirea capului;
- 30 - cafea, ceai, cacao și înlocuitori ai acestora; orez, paste făinoase și tăiței; tapioca și sago; făină și preparate din cereale; pâine, produse de patiserie și cofetărie; ciocolată; înghețată, șerburi și alte înghețate comestibile; zahăr, miere, sirop de melasă; drojdie, praf de copt; sare, condimente, mirodenii, plante aromatice conservate; oțet, sosuri și alte condimente; gheață (apă înghețată);
- 34 - tutun și înlocuitori de tutun; țigări și trabucuri; țigări electronice și vaporizatoare orale pentru fumători; articole pentru fumători; chibrituri;
- 43 - servicii de alimentație publică; servicii de cazare temporară.
- (531) CFE(9) 03.04.01; 03.04.04; 03.04.24; 07.11.01; 27.05.01.

- (210) **056767**  
 (220) 24.12.2025  
 (730) **Intercontinental Great Brands LLC, US**  
 100 Deforest Avenue, East Hanover, New Jersey, 07936, Statele Unite ale Americii  
 (540)



- (591) Culori revendicate: albastru-închis, albastru-deschis, maro de diferite nuanțe, bej, alb, negru.
- (511) NCL(12-2025)
- 30 - produse de patiserie; brișe; cornuri; pateuri cu ciocolată; chifle; preparate din cereale; fulgi de cereale uscate; pâine; pișcoturi; biscuiți, prăjiturele; vafe, gofre; batoane de cereale; prăjituri; praf pentru prăjituri; aluat; produse de cofetărie; gheață comestibilă; înghețată; lianți pentru înghețată; prafuri pentru înghețate; dulciuri sub formă de spume; alune trase în ciocolată; jeleuri de fructe (cofetărie); creme de zahăr ars; spume de ciocolată; nuga; înghețată de iaurt (înghețate); profiteroluri; budinci; dulciuri.
- (531) CFE(9) 03.01.14; 03.01.25; 29.01.15.

- (210) **056768**  
 (220) 26.12.2025  
 (730) **CREȚU Iulian, MD**  
 Str. Schinoasa nr. 11,  
 MD-2019, Chișinău, Republica Moldova  
 (540)

**altdecor**

- (511) NCL(12-2025)
- 01 - produse chimice destinate industriei, științelor, fotografiei, agriculturii, horticulturii și silviculturii; rășini artificiale în stare brută, materiale plastice în stare brută; compoziții pentru stingerea și prevenirea incendiilor; preparate pentru călire și sudură; substanțe pentru tăbăcirea blănurilor și pieilor de animale; adezivi pentru utilizare în industrie; chituri și alte produse de umplere; compost, gunoi de grajd, îngrășăminte; preparate biologice pentru utilizare în industrie și știință;
- 06 - metale comune și aliajele lor, minereuri; materiale metalice pentru edificare și construcții; construcții transportabile metalice; cabluri și fire neelectrice din metal comun; mici articole de fierărie; containere metalice pentru depozitare sau transport; seifuri;

- 07 - mașini, mașini-unelte, unelte acționate electric; motoare, cu excepția celor pentru vehiculele terestre; componente de cuplare și transmisie a mașinilor, cu excepția celor pentru vehiculele terestre; unelte agricole, altele decât uneltele de mână, acționate manual; incubatoare pentru ouă; mașini automate de vânzare;
- 11 - aparate și instalații de iluminat, de încălzire, de răcire, de producere a vaporilor, de coacere, de uscare, de ventilare, de distribuire a apei și de uz sanitar;
- 19 - materiale, nemetalice, pentru clădiri și construcții; conducte rigide, nemetalice, pentru construcții; asfalt, smoală, gudron și bitum; construcții transportabile, nemetalice; monumente, nemetalice;
- 20 - mobile, oglinzi, rame pentru tablouri; containere, nemetalice, pentru depozitare sau transport; oase neprelucrate sau semiprelucrate, coarne, fanoane de balenă sau sidef; scoici; spumă de mare; chihlimbar galben;
- 27 - covoare, preșuri, rogojini, linoleum și alte produse pentru acoperirea podelelor; tapete murale, nu din materiale textile;
- 35 - publicitate; administrarea, organizarea și managementul afacerilor; lucrări de birou;
- 37 - servicii de construcții; servicii de instalații și reparații; extracții miniere, foraje pentru extracția de petrol și gaze;
- 42 - servicii științifice și tehnologice, precum și servicii de cercetare și creație, referitoare la acestea; servicii de analiză industrială, cercetare industrială și proiectare industrială; servicii de control al calității și de autentificare; crearea și dezvoltarea calculatoarelor și programelor de calculator.
- (531) CFE(9) 26.04.18; 27.05.11.

(210) **056769**

(220) 26.12.2025

(730) **EVYAP SABUN YAG GLISERIN SANAYI VE TICARET ANONIM ŞİRKETİ, TR**

Istanbul Deri Organize Sanayi Bölgesi  
Güderi Caddesi, N: 1, X-1, Özel Parsel Tuzla  
Istanbul, Turcia

(540)



(591) Culori revendicate: turcoaz-închis.

(511) NCL(12-2025)

- 03 - cosmetice și produse de toaletă nemedicinale; loțiuni după bărbierit; produse pentru bărbierit; săpun pentru bărbierit; pietre de alaun (astringente); paste pentru cureaua de ascuțit brice; produse nemedicinale pentru curățarea dinților; produse de parfumerie, uleiuri eterice; preparate pentru albit și alte substanțe pentru spălat; preparate pentru curățare, lustruire și șlefuire, săpunuri antiperspirante, produse de toaletă antiperspirante, produse de toaletă antiperspirante, preparate pentru baie, nemedicinale, vopsele pentru barbă, sclipici pentru corp, săpun în calupuri, creme cosmetice, preparate cosmetice pentru baie, produse cosmetice pentru îngrijirea pielii, cosmetice pentru copii, bețișoare de bumbac pentru uz cosmetic, săpunuri deodorante, deodorante pentru oameni sau pentru animale, șampoane uscate, apă de colonie, balsamuri pentru păr, loțiuni capilare, bețișoare parfumate, farduri, produse pentru machiaj, parfumuri, șampoane, hidratanți pentru piele, de uz cosmetic, cremă pentru albirea pielii, săpunuri, paste de dinți;

- 08 - unelte de mână și instrumente acționate manual; truse de bărbierit; lame pentru aparate de ras; tocure pentru aparate de ras; piele de ascuțit; aparate de ras, electrice sau neelectrice; cuțite, furculițe și linguri; arme purtate lateral; lame (scule).

(531) CFE(9) 27.05.12; 29.01.04.

(210) **056770**

(220) 26.12.2025

(730) **ROMANIUC Veniamin, MD**

Str. Izmail nr. 15, MD-6537,  
Troita Nouă, Anenii Noi, Republica Moldova

(540)

## IQ done right

(511) NCL(12-2025)

33 - băuturi alcoolice, cu excepția berii; preparate alcoolice pentru fabricarea băuturilor;

39 - transport; ambalarea și depozitarea mărfurilor; organizarea de călătorii.

(210) **056772**

(220) 29.12.2025

(730) **GRIGORAȘ Veronica, MD**

Str. Spartacus nr. 7,

MD-2024, Chișinău, Republica Moldova

(540)



(526) Elementele mărcii asupra cărora solicitantul declară că renunță la invocarea oricărui drept exclusiv: elementul figurativ (marcător de locație), cu excepția executării grafice deosebite.

(591) Culori revendicate: negru, verde.

(511) NCL(12-2025)

04 - uleiuri și grăsimi industriale, lubrifianți; produse pentru absorbția, umezirea și compactarea pulberilor; combustibili, inclusiv benzină pentru motoare și substanțe pentru iluminat; lumânări și fitiluri pentru iluminat;

30 - cafea, ceai, cacao și înlocuitori ai acestora; orez, paste făinoase și tăiței; tapioca și sago; făină și preparate din cereale; pâine, produse de patiserie și cofetărie; ciocolată; înghețată, șerburi și alte înghețate comestibile; zahăr, miere, sirop de melasă; drojdie, praf de copt; sare, condimente, mirodenii, plante aromatice conservate; oțet, sosuri și alte condimente; gheață (apă înghețată);

32 - bere; băuturi nealcoolice; ape minerale și carbogazoase; băuturi din fructe și sucuri de fructe; siropuri și alte preparate pentru fabricarea băuturilor nealcoolice;

35 - publicitate; administrarea, organizarea și managementul afacerilor; lucrări de birou;

43 - servicii de alimentație publică; servicii de cazare temporară.

(531) CFE(9) 24.17.24; 27.03.15; 27.05.08; 29.01.12.

(210) **056773**

(220) 29.12.2025

(730) **GRIGORAȘ Veronica, MD**

Str. Spartacus nr. 7,

MD-2024, Chișinău, Republica Moldova

(540)



(591) Culori revendicate: verde.

(511) NCL(12-2025)

04 - uleiuri și grăsimi industriale, lubrifianți; produse pentru absorbția, umezirea și compactarea pulberilor; combustibili, inclusiv benzină pentru motoare și substanțe pentru iluminat; lumânări și fitiluri pentru iluminat;

35 - publicitate; administrarea, organizarea și managementul afacerilor; lucrări de birou.

(531) CFE(9) 01.15.15; 27.03.12; 27.05.08; 29.01.03.

(210) **056774**

(220) 29.12.2025

(730) **ROTARU Tatiana, MD**

Str. Grenoble nr. 259/13, ap. 71,

MD-2052, Chișinău, Republica Moldova

(540)



(511) NCL(12-2025)

41 - educație; instruire; divertisment; activități sportive și culturale.

(531) CFE(9) 26.04.18; 27.05.24.

adezivi pentru papetărie sau menaj; materiale de desen și materiale pentru artiști; pensule; materiale didactice și de instruire; foi, folii și pungi din plastic pentru împachetare și ambalare; caractere și clișee tipografice;

35 - publicitate; administrarea, organizarea și managementul afacerilor; lucrări de birou.

(531) CFE(9) 26.01.18; 26.01.20; 27.05.24; 29.01.12.

(210) **056777**

(220) 30.12.2025

(730) **CERNAVCA Olesea, MD**Str. Valea Trandafirilor nr. 6/2, ap. 260,  
MD-2001, Chișinău, Republica Moldova

(540)

(210) **056776**

(220) 29.12.2025

(730) **AETOS-BORDEI S.R.L., societate comercială, MD**Str. Rabbi Țirilson nr. 4,  
MD-2005, Chișinău, Republica Moldova

(540)

**plan B**  
CÂND A NU MERGE



(511) NCL(12-2025)

35 - publicitate; administrarea, organizarea și managementul afacerilor; lucrări de birou;

41 - educație; instruire; divertisment; activități sportive și culturale;

42 - servicii științifice și tehnologice, precum și servicii de cercetare și creație, referitoare la acestea; servicii de analiză industrială, cercetare industrială și proiectare industrială; servicii de control al calității și de autentificare; crearea și dezvoltarea calculatoarelor și programelor de calculator.

(531) CFE(9) 27.05.09.

(591) Culori revendicate: alb, albastru.

(511) NCL(12-2025)

16 - hârtie și carton; produse de imprimare; articole pentru legătorie; fotografii; articole de papetărie și de birou, cu excepția mobilei;

(210) **056778**

(220) 30.12.2025

(730) **MILEȘTII MICI, întreprindere de stat, combinat de vinuri de calitate, MD**

MD-6819, Mileștii Mici, Ialoveni, Republica Moldova

(540)



(511) NCL(12-2025)

33 - băuturi alcoolice, cu excepția berii; preparate alcoolice pentru fabricarea băuturilor.

(531) CFE(9) 02.03.01; 03.13.09; 05.05.23; 05.13.01; 07.01.01; 07.01.24; 25.01.15; 27.05.01.

(210) **056779**

(220) 28.12.2025

(310) 86499984

(320) 15.07.2025

(330) CN

(730) **BYD COMPANY LIMITED, CN**No.1, Yan'an Road, Kuichong Street,  
Dapeng New District, Shenzhen, China

(540)

## e cube

(511) NCL(12-2025)

09 - echipamente de procesare a datelor; cuploare (echipamente de procesare a datelor); hardware pentru calculatoare; platforme de software de calculatoare înregistrate sau descărcabile; software de calculatoare înregistrate; programe de calculatoare înregistrate; aparate de comandă pentru vehicule (calculatoare de bord); baterii pentru vehicule electrice; stații de alimentare pentru vehicule electrice; baterii pentru automobile.

(210) **056780**

(220) 28.12.2025

(310) 86517209

(320) 15.07.2025

(330) CN

(730) **BYD COMPANY LIMITED, CN**No.1, Yan'an Road, Kuichong Street,  
Dapeng New District, Shenzhen, China

(540)

## e cube

(511) NCL(12-2025)

12 - mașini; autovehicule; șasiuri pentru automobile; motoare electrice pentru vehicule terestre; motoare pentru vehicule terestre; mecanisme de transmisie pentru vehicule terestre; cutii de viteze pentru vehicule terestre; angrenaje pentru vehicule terestre; plăcuțe de frână pentru automobile; caroserii pentru automobile.

(210) **056794**

(220) 29.12.2025

(730) **ȘVEȚ Natalia, MD**Bd. Dacia nr. 51/1, ap. 213,  
MD-2062, Chișinău, Republica Moldova

(540)



(511) NCL(12-2025)

35 - servicii de comerț cu amănuntul și angro, inclusiv prin intermediul magazinelor fizice și on-line, în domeniul articolelor sportive, echipamentelor pentru fitness, echipamentelor pentru kinetoterapie și recuperare fizică, dispozitivelor și accesoriilor pentru exerciții fizice, reabilitare și menținerea sănătății, produselor pentru corectarea posturii, accesoriilor pentru mobilitate, stretching și antrenament funcțional;

41 - educație; instruire; divertisment; activități sportive și culturale;

44 - servicii medicale; kinetoterapie; masaj.

(531) CFE(9) 26.11.21; 26.13.25; 27.05.01; 27.05.19.

(210) **056805**

(220) 29.12.2025

(730) **EUOPARC ESIGN S.R.L., MD**

Str. Calea Leșilor nr. 10,

MD-2069, Chișinău, Republica Moldova

(540)



(511) NCL(12-2025)

09 - aparate și instrumente științifice, pentru cercetare, de navigare, geodezice, fotografice, cinematografice, audiovizuale, optice, de cântărire, de măsurare, de semnalizare, de detectare, de testare, de verificare, de salvare și didactice; aparate și instrumente pentru conducerea, distribuția, transformarea, acumularea, reglarea sau controlul distribuției sau utilizării energiei electrice; aparate și instrumente pentru înregistrarea, transmiterea, reproducerea sau procesarea sunetului, imaginilor sau a datelor; suporturi media înregistrate și descărcabile, software pentru calculatoare, suporturi media digitale sau analogice de înregistrare și de stocare fără conținut; mecanisme pentru aparate cu preplată; case de marcat, dispozitive de calculat; calculatoare și dispozitive periferice pentru calculatoare; costume de scafandru, măști pentru scafandri, dopuri de urechi pen-

tru scafandri, clești de nas pentru scafandri și înotători, mănuși pentru scafandri, aparate de respirat pentru înot subacvatic; extincătoare;

35 - publicitate; administrarea, organizarea și managementul afacerilor; lucrări de birou;

42 - servicii științifice și tehnologice, precum și servicii de cercetare și creație, referitoare la acestea; servicii de analiză industrială, cercetare industrială și proiectare industrială; servicii de control al calității și de autentificare; crearea și dezvoltarea calculatoarelor și programelor de calculator.

(531) CFE(9) 26.01.18; 27.01.06; 27.05.08.

(210) **056826**

(220) 22.12.2025

(730) **DALEX TROODON S.R.L., MD**

Str. Pandurilor nr. 42, ap. 31,

MD-2002, Chișinău, Republica Moldova

(540)



(511) NCL(12-2025)

35 - publicitate; administrarea, organizarea și managementul afacerilor; lucrări de birou;

42 - servicii științifice și tehnologice, precum și servicii de cercetare și creație, referitoare la acestea; servicii de analiză industrială, cercetare industrială și proiectare industrială; servicii de control al calității și de autentificare; crearea și dezvoltarea calculatoarelor și programelor de calculator.

(531) CFE(9) 05.03.13; 26.05.15; 27.05.10.

## Mărci înregistrate în baza cererilor acceptate parțial

(111) **41902**  
 (151) 26.12.2025  
 (181) 26.02.2035  
 (210) 054866  
 (220) 26.02.2025  
 (730) **Home Box Office, Inc., US**  
 30 Hudson Yards, New York, New York  
 10001, Statele Unite ale Americii  
 (540)



(526) Elementele mărcii asupra cărora nu se extinde dreptul exclusiv: „max”, cu excepția executării grafice deosebite.

(511) NCL(12-2025)

09 - medii digitale, și anume clipuri video preînregistrate, clipuri audio preînregistrate, text și grafice descărcabile păstrate în calculatoare personale electronice și dispozitive portabile fără fir, care conțin divertisment, știri, natură, realitate, programe pentru copii, animație, dramă, comedie și interviuri televizate; conținut audio, video și audiovizual descărcabil furnizat prin rețele de calculatoare și de comunicații, care conține programe de televiziune și înregistrări video toate cu divertisment, știri, natură, realitate, programe pentru copii, animație, dramă, comedie și interviuri televizate; software de calculator descărcabil destinat utilizării în transmisia continuă de conținut audiovizual; software de calculator descărcabil pentru controlul funcționării dispozitivelor audio și video și pentru vizualizarea, căutarea și/sau redarea de conținut audio, video, de televiziune, filme, alte imagini digitale și alt conținut multimedia; software de calculator descărcabil utilizat pentru procesarea, transmisia, recepționarea, organizarea, manipularea, redarea, revizuirea, reproducerea și transmisia continuă de conținut audio, video și multimedia, inclusiv de fișiere cu text, date, imagini, audio, video și audiovizuale;

38 - servicii de comunicații, și anume transmisia în flux continuu a înregistrărilor audio și audiovizuale prin Internet, rețele fără fir sau rețele multimedia interactive; servicii de difu-

zare audio și video pe Internet; transmisie de informații în domeniul audiovizual; difuzare de programe de televiziune; servicii media mobile de tipul transmisiei electronice, difuzării și transmiterii de conținut media de divertisment; servicii de transmisie video la cerere; furnizarea accesului la conținut compilat în domeniul de interes uman general prin Internet, rețele fără fir, sau rețele multimedia interactive;

41 - servicii de divertisment și educație, și anume programe multimedia continue care conțin divertisment, știri, natură, realitate, programe pentru copii, animație, dramă, comedie și interviuri televizate, distribuite prin Internet, rețele de comunicații electronice, rețele de calculatoare și rețele de comunicații fără fir; furnizarea programelor de televiziune continue care conțin divertisment, știri, natură, realitate, programe pentru copii, animație, dramă, comedie și interviuri televizate; furnizarea de programe difuzate direct către consumator, care conțin divertisment, știri, natură, realitate, programe pentru copii, animație, dramă, comedie și interviuri televizate; producția programelor de televiziune; producția programelor multimedia; furnizarea informațiilor de divertisment cu privire la programele de televiziune continue printr-o rețea de calculatoare globală.

(531) CFE(9) 26.01.03; 27.01.06; 27.05.08.

(111) **41905**  
 (151) 30.12.2025  
 (181) 09.12.2034  
 (210) 054426  
 (220) 09.12.2024  
 (310) 019107790  
 (320) 18.11.2024  
 (330) EM  
 (730) **Philip Morris Products S.A., CH**  
 Quai Jeanrenaud 3, 2000 Neuchâtel, Elveția  
 (540)

## VEEV inPRIME

(526) Elementele mărcii asupra cărora nu se extinde dreptul exclusiv: „PRIME”.

(511) NCL(12-2024)

34 - vaporizatoare cu fir pentru țigări electronice și dispozitive electronice de fumat; tutun, brut sau prelucrat; produse din tutun, inclusiv țigări de foi, țigarete, cigarillos, tutun pentru rularea propriilor țigarete, tutun de pipă, tutun de mestecat, tutun de prizat, kretek; snus; înlocuitori de tutun (cu excepția celor pentru uz medical); articole pentru fumători, inclusiv foite și tuburi pentru țigarete, filtre pentru țigarete, recipiente de tutun, tabachere pentru țigarete și scrumiere pentru fumători, pipe, dispozitive de buzunar pentru rularea țigaretelor, brichete pentru fumători; chibrituri; bețe de tutun, produse din tutun pentru a fi încălzite, dispozitive electronice și părți ale acestora pentru încălzirea țigaretelor sau a tutunului pentru eliberarea de aerosoli care conțin nicotină pentru inhalare; soluții de nicotină lichidă pentru utilizare în țigări electronice; dispozitive electronice de fumat; țigări electronice; țigări electronice folosite ca înlocuitori ai țigărilor tradiționale; dispozitive electronice pentru inhalarea aerosolilor care conțin nicotină; dispozitive de vaporizare orale pentru fumători, produse din tutun și înlocuitori de tutun; articole pentru țigări electronice destinate fumătorilor; piese și accesorii pentru produsele sus-menționate incluse în clasa 34; stingătoare pentru țigarete și țigări de foi încălzite, precum și pentru bețe de tutun încălzite; huse pentru țigări electronice reîncărcabile.

(111) **41906**

(151) 30.12.2025

(181) 09.12.2034

(210) 054427

(220) 09.12.2024

(730) **Philip Morris Products S.A., CH**

Quai Jeanrenaud 3, 2000 Neuchâtel, Elveția

(540)

**VEEV**  
in**PRIME**

(526) Elementele mărcii asupra cărora nu se extinde dreptul exclusiv: „PRIME”, cu excepția executării grafice deosebite.

(511) NCL(12-2024)

34 - vaporizatoare cu fir pentru țigări electronice și dispozitive electronice de fumat; tutun, brut sau prelucrat; produse din tutun, inclusiv țigări de foi, țigarete, cigarillos, tutun pentru rularea propriilor țigarete, tutun de pipă, tutun de mestecat, tutun de prizat, kretek; snus; înlocuitori de tutun (cu excepția celor pentru uz medical); articole pentru fumători, inclusiv foite și tuburi pentru țigarete, filtre pentru țigarete, recipiente de tutun, tabachere pentru țigarete și scrumiere pentru fumători, pipe, dispozitive de buzunar pentru rularea țigaretelor, brichete pentru fumători; chibrituri; bețe de tutun, produse din tutun pentru a fi încălzite, dispozitive electronice și părți ale acestora pentru încălzirea țigaretelor sau a tutunului pentru eliberarea de aerosoli care conțin nicotină pentru inhalare; soluții de nicotină lichidă pentru utilizare în țigări electronice; dispozitive electronice de fumat; țigări electronice; țigări electronice folosite ca înlocuitori ai țigărilor tradiționale; dispozitive electronice pentru inhalarea aerosolilor care conțin nicotină; dispozitive de vaporizare orale pentru fumători, produse din tutun și înlocuitori de tutun; articole pentru țigări electronice destinate fumătorilor; piese și accesorii pentru produsele sus-menționate incluse în clasa 34; stingătoare pentru țigarete și țigări de foi încălzite, precum și pentru bețe de tutun încălzite; huse pentru țigări electronice reîncărcabile.

(531) CFE(9) 27.05.09.

(111) **41907**

(151) 30.12.2025

(181) 10.01.2035

(210) 054588

(220) 10.01.2025

(310) UK00004133601

(320) 05.12.2024

(330) GB

(730) **Philip Morris Products S.A., CH**

Quai Jeanrenaud 3, 2000 Neuchâtel, Elveția

(540)

in**PRIME**

(526) Elementele mărcii asupra cărora nu se extinde dreptul exclusiv: „PRIME”.

(511) NCL(12-2025)

34 - vaporizatoare cu fir pentru țigări electronice și dispozitive electronice de fumat; tutun, brut sau prelucrat; produse din tutun, inclusiv țigări de foi, țigarete, cigarillos, tutun pentru rularea propriilor țigarete, tutun de pipă, tutun de mestecat, tutun de prizat, kretek; snus; înlocuitori de tutun (cu excepția celor pentru uz medical); articole pentru fumători, inclusiv foite și tuburi pentru țigarete, filtre pentru țigarete, recipiente de tutun, tabachere pentru țigarete și scrumiere pentru fumători, pipe, dispozitive de buzunar pentru rularea țigaretelor, brichete pentru fumători; chibrituri; bețe de tutun, produse din tutun pentru a fi încălzite, dispozitive electronice și părți ale acestora pentru încălzirea țigaretelor sau a tutunului pentru eliberarea aerosolilor care conțin nicotină pentru inhalare; soluții de nicotină lichidă pentru utilizare în țigări electronice; dispozitive electronice de fumat; țigări electronice; țigări electronice folosite ca înlocuitori ai țigărilor tradiționale; dispozitive electronice pentru inhalarea aerosolilor care conțin nicotină; dispozitive de vaporizare orale pentru fumători, produse din tutun și înlocuitori de tutun; articole pentru țigări electronice destinate fumătorilor; piese și accesorii pentru produsele sus-menționate incluse în clasa 34; stingătoare pentru țigarete și țigări de foi încălzite, precum și pentru bețe de tutun încălzite; huse pentru țigări electronice reîncărcabile.

(111) **41908**

(151) 30.12.2025

(181) 10.01.2035

(210) 054589

(220) 10.01.2025

(310) 019116846

(320) 09.12.2024

(330) EM

(730) **Philip Morris Products S.A., CH**

Quai Jeanrenaud 3, 2000 Neuchâtel, Elveția

(540)

(526) Elementele mărcii asupra cărora nu se extinde dreptul exclusiv: „PRIME”, cu excepția executării grafice deosebite.

(511) NCL(12-2025)

34 - vaporizatoare cu fir pentru țigări electronice și dispozitive electronice de fumat; tutun, brut sau prelucrat; produse din tutun, inclusiv țigări de foi, țigarete, cigarillos, tutun pentru rularea propriilor țigarete, tutun de pipă, tutun de mestecat, tutun de prizat, kretek; snus; înlocuitori de tutun (cu excepția celor pentru uz medical); articole pentru fumători, inclusiv foite și tuburi pentru țigarete, filtre pentru țigarete, recipiente de tutun, tabachere pentru țigarete și scrumiere pentru fumători, pipe, dispozitive de buzunar pentru rularea țigaretelor, brichete pentru fumători; chibrituri; bețe de tutun, produse din tutun pentru a fi încălzite, dispozitive electronice și părți ale acestora pentru încălzirea țigaretelor sau a tutunului pentru eliberarea de aerosoli care conțin nicotină pentru inhalare; soluții de nicotină lichidă pentru utilizare în țigări electronice; dispozitive electronice de fumat; țigări electronice; țigări electronice folosite ca înlocuitori ai țigărilor tradiționale; dispozitive electronice pentru inhalarea aerosolilor care conțin nicotină; dispozitive de vaporizare orale pentru fumători, produse din tutun și înlocuitori de tutun; articole pentru țigări electronice destinate fumătorilor; piese și accesorii pentru produsele sus-menționate incluse în clasa 34; stingătoare pentru țigarete și țigări de foi încălzite, precum și pentru bețe de tutun încălzite; huse pentru țigări electronice reîncărcabile.

(531) CFE(9) 27.05.09.

(111) **41912**

(151) 02.01.2026

(181) 26.03.2035

(210) 055069

(220) 26.03.2025

(730) **RUSU Stanislav, MD**

Str. Păcii nr. 62 A,

MD-3100, Bălți, Republica Moldova

**inPRIME**

(540)



# TABAK'S.MD

(526) Elementele mărcii asupra cărora nu se extinde dreptul exclusiv: „TABAK'S”, „-MD”, cu excepția executării grafice deosebite.

(511) NCL(12-2025)

34 - tutun și înlocuitori de tutun; țigări și trabucuri; țigări electronice și vaporizatoare orale pentru fumători; articole pentru fumători; chibrituri;

35 - publicitate; administrarea, organizarea și managementul afacerilor; lucrări de birou.

(531) CFE(9) 05.03.01; 10.01.10; 10.01.25; 27.05.01.

(111) **41914**

(151) 03.01.2026

(181) 26.11.2034

(210) 054364

(220) 26.11.2024

(730) **ȚUREA Andrei, MD**

Bd. Mircea cel Bătrân nr. 18/1, ap. 44,  
MD-2044, Chișinău, Republica Moldova

(540)

SWEET  
Lily

(526) Elementele mărcii asupra cărora nu se extinde dreptul exclusiv: „SWEET”, cu excepția executării grafice deosebite.

(511) NCL(12-2024)

33 - băuturi alcoolice, cu excepția berii; preparate alcoolice pentru fabricarea băuturilor.

(531) CFE(9) 27.05.09.

(111) **41915**

(151) 03.01.2026

(181) 13.12.2034

(210) 054477

(220) 13.12.2024

(730) **EUROACORD S.R.L., MD**

Bd. Mircea cel Bătrân nr. 13/1, of. 1f,  
MD-2042, Chișinău, Republica Moldova

(540)



(526) Elementele mărcii asupra cărora nu se extinde dreptul exclusiv: „zarplata”, „md”, cu excepția executării grafice deosebite.

(511) NCL(12-2024)

35 - publicitate; administrarea, organizarea și managementul afacerilor; lucrări de birou;

38 - servicii de telecomunicații;

41 - educație; instruire; divertisment; activități sportive și culturale.

(531) CFE(9) 10.03.08; 24.05.01; 24.05.03; 27.05.01.

(111) **41916**

(151) 03.01.2026

(181) 13.12.2034

(210) 054478

(220) 13.12.2024

(730) **RADIO HIT S.R.L., MD**

Str. Bucovinei nr. 9,  
MD-2075, Chișinău, Republica Moldova

(540)



(526) Elementele mărcii asupra cărora nu se extinde dreptul exclusiv: „HIT”, „TV”, cu excepția executării grafice deosebite.

(591) Culori revendicate: roșu, galben, negru.

(511) NCL(12-2024)

35 - publicitate; administrarea, organizarea și managementul afacerilor; lucrări de birou;

38 - servicii de telecomunicații;

41 - educație; instruire; divertisment; activități sportive și culturale.

(531) CFE(9) 26.01.18; 26.15.01; 27.05.03; 29.01.13.

(111) **41918**

(151) 09.01.2026

(181) 11.11.2034

(210) 054293

(220) 11.11.2024

(730) **GOLUB Radu, MD**

Str. N. Dimo nr. 126/3, MD-2003,  
Durlăști, Chișinău, Republica Moldova

(540)

## NAIL CLUB

(526) Elementele mărcii asupra cărora nu se extinde dreptul exclusiv: „NAIL”, „CLUB”.

(511) NCL(12-2024)

03 - cosmetice și produse de toaletă nemedicinale; produse nemedicinale pentru curățarea dinților; produse de parfumerie, uleiuri esențiale; preparate pentru albit și alte substanțe pentru spălat; preparate pentru curățare, lustruire și șlefuire;

35 - publicitate; administrarea, organizarea și managementul afacerilor; lucrări de birou.

(111) **41922**

(151) 09.01.2026

(181) 17.12.2034

(210) 054493

(220) 17.12.2024

(730) **SELEVESTRU Sergiu, MD**

Str. Albișoara nr. 80/3, ap. 131,  
MD-2005, Chișinău, Republica Moldova

(540)



(526) Elementele mărcii asupra cărora nu se extinde dreptul exclusiv: „e-fiscal”, cu excepția executării grafice deosebite.

(511) NCL(12-2024)

35 - publicitate; administrarea, organizarea și managementul afacerilor; lucrări de birou;

36 - servicii financiare, monetare și bancare; servicii de asigurări; servicii imobiliare.

(531) CFE(9) 02.09.04; 24.17.25; 26.02.12; 26.03.23; 26.13.25; 27.05.01; 27.05.08.

(111) **41923**

(151) 08.01.2026

(181) 18.02.2035

(210) 054806

(220) 18.02.2025

(730) **VINĂRIA UNGHENI S.R.L., MD**

Str. M. Eminescu nr. 5,  
MD-2012, Chișinău, Republica Moldova

(540)

## THE BRIDGE IN UNGHENI

(526) Elementele mărcii asupra cărora nu se extinde dreptul exclusiv: „UNGHENI”.

(511) NCL(12-2025)

33 - băuturi alcoolice, cu excepția berii; preparate alcoolice pentru fabricarea băuturilor, toate produsele sus-menționate provenite din Ungheeni.

## Lista certificatelor de înregistrare a mărcilor eliberate în ianuarie 2026

Se publică următoarele date: numărul curent, numărul de depozit, data de depozit, numărul de ordine al înregistrării, data înregistrării, clasele conform CIPS, titularul, codul țării conform normei ST.3 OMPI, numărul BOPI în care a fost publicată cererea de înregistrare, numărul BOPI în care a fost publicată marca înregistrată în baza cererii acceptate parțial.

Nr. crt.	(210) Nr. de depozit	(220) Data de depozit	(111) Nr. înregistrării	(151) Data înregistrării	(511) Clase	(730) Titular, cod ST.3 OMPI	(441) Nr. BOPI	(450) Nr. BOPI
1	2	3	4	5	6	7	8	9
1	054728	04.02.2025	41596	26.09.2025	33	PERREN S.R.L., MD	4/2025	
2	054836	24.02.2025	41818	03.12.2025	35,38,41	AI NOȘTRI MEDIA S.R.L., MD	4/2025	
3	054983	14.03.2025	41863	20.12.2025	06,19,35	PRODANOVA Natalia, MD	5/2025	
4	054984	17.03.2025	41864	20.12.2025	18,23,24,25,28,35,41	DONCIU Elena, MD	5/2025	
5	054987	18.03.2025	41865	20.12.2025	29,30,32	CIORBĂ Sergiu, MD	5/2025	
6	055001	20.03.2025	41866	20.12.2025	05	T.P.I. - PHARM S.R.L., MD	5/2025	
7	055005	21.03.2025	41867	20.12.2025	05	Akciju sabiedriba „Olpha”, LV	5/2025	
8	055007	22.03.2025	41868	20.12.2025	05	BITEX Ltd., RU	5/2025	
9	055009	25.03.2025	41869	20.12.2025	01,05	ECO-TRADE-OIL S.R.L., MD	5/2025	
10	055014	23.03.2025	41870	20.12.2025	29	IONIȚA Sergiu, MD	5/2025	
11	055016	24.03.2025	41871	20.12.2025	41	Instituția Privată Instituția de Învățământ Liceul Teoretic „EVRICA”, MD	5/2025	
12	055023	25.03.2025	41872	20.12.2025	05	GM Pharmaceuticals LTD, GE	5/2025	
13	055024	25.03.2025	41873	20.12.2025	05	GM Pharmaceuticals LTD, GE	5/2025	
14	055025	25.03.2025	41874	20.12.2025	05	GM Pharmaceuticals LTD, GE	5/2025	
15	055027	25.03.2025	41875	20.12.2025	05	GM Pharmaceuticals LTD, GE	5/2025	
16	055049	20.03.2025	41876	20.12.2025	32	GUȚU Serghei, MD	5/2025	
17	055050	27.03.2025	41877	20.12.2025	32	MOLDRETAIL GROUP S.R.L., MD	5/2025	
18	055064	30.03.2025	41878	20.12.2025	16,35,38,41	PRODEZVOLT S.R.L., MD	5/2025	
19	054939	10.03.2025	41879	21.12.2025	05	NOBEL ILAC SANAYII VE TICARET ANONIM SİRKETİ, reprezentanța companiei turcești, MD	5/2025	
20	054678	30.01.2025	41880	22.12.2025	35,41	Partidul Politic Mișcarea Alternativa Națională, MD	3/2025	
21	054680	30.01.2025	41881	22.12.2025	35,41	Partidul Politic Mișcarea Alternativa Națională, MD	3/2025	
22	054681	30.01.2025	41882	22.12.2025	35,41	Partidul Politic Mișcarea Alternativa Națională, MD	3/2025	
23	054763	03.02.2025	41883	22.12.2025	16,35,36,38,41,45	TARLEV Vasile, MD	4/2025	
24	054579	09.01.2025	41884	19.12.2025	05	Hayat Kimya Sanayi Anonim Şirketi, TR	3/2025	
25	054882	02.03.2025	41885	26.12.2025	29,30,35	SEVEN HEAVEN S.R.L., MD	5/2025	
26	054986	18.03.2025	41886	26.12.2025	30,32,33,34,43	INTERNET-DMS S.R.L., MD	5/2025	
27	055002	20.03.2025	41887	26.12.2025	33	WINE-TRADEMARKS S.R.L., MD	5/2025	
28	055003	20.03.2025	41888	26.12.2025	33	WINE-TRADEMARKS S.R.L., MD	5/2025	
29	055054	28.03.2025	41889	26.12.2025	16,20,25,28,35	CUJBA Cristina, MD	5/2025	
30	055066	31.03.2025	41890	26.12.2025	30,32,35,39,43	MOLDRETAIL GROUP S.R.L., MD	5/2025	

1	2	3	4	5	6	7	8	9
31	055083	31.03.2025	41891	26.12.2025	09,11,38,42	IDOMUS COMPANY S.R.L., MD	5/2025	
32	054362	25.11.2024	41893	23.12.2025	43	GROIAN Nicolae, MD	2/2025	
33	054735	10.02.2025	41894	24.12.2025	35	CRISPUMPKIN S.R.L., MD	4/2025	
34	053951	28.08.2024	41895	23.12.2025	05	Cytokinetics, Incorporated, US	11/2024	
35	054851	25.02.2025	41896	23.12.2025	03	Colgate-Palmolive Company, a Delaware corporation, US	5/2025	
36	054446	09.12.2024	41897	24.12.2025	05,10	NGUYEN SI TRUNG KY, MD	3/2025	
37	054790	14.02.2025	41898	24.12.2025	05	NGUYEN SI TRUNG KY, MD	5/2025	
38	054731	07.02.2025	41899	23.12.2025	05	Corteva Agriscience LLC, US	5/2025	
39	054911	05.03.2025	41900	23.12.2025	01	Corteva Agriscience LLC, US	5/2025	
40	055047	28.03.2025	41901	24.12.2025	05	Общество с ограниченной ответственностью „Naucino-proizvodstvennaia compania „ECOFARM”, UA	5/2025	
41	054866	26.02.2025	41902	26.12.2025	09,38,41	Home Box Office, Inc., US	5/2025	2/2026
42	054995	20.03.2025	41903	26.12.2025	41	SIMINICĂ Mihail, MD	5/2025	
43	054748	10.02.2025	41904	26.12.2025	05,28,30,32	BALABAN INTRAVEST S.R.L., societate comercială, MD	4/2025	
44	054426	09.12.2024	41905	30.12.2025	34	Philip Morris Products S.A., CH	2/2025	2/2026
45	054427	09.12.2024	41906	30.12.2025	34	Philip Morris Products S.A., CH	2/2025	2/2026
46	054588	10.01.2025	41907	30.12.2025	34	Philip Morris Products S.A., CH	3/2025	2/2026
47	054589	10.01.2025	41908	30.12.2025	34	Philip Morris Products S.A., CH	3/2025	2/2026
48	053965	30.08.2024	41909	29.12.2025	36	NANU Andrei, MD	10/2024	
49	054780	14.02.2025	41910	29.12.2025	16,38,41	FILAT Rodica, MD	4/2025	
50	053133	19.03.2024	41911	02.01.2026	34	Imperial Tobacco Intellectual Property Limited, IE	9/2024	
51	055069	26.03.2025	41912	02.01.2026	34,35	RUSU Stanislav, MD	5/2025	2/2026
52	054779	14.02.2025	41913	03.01.2026	43	CEBOTARESCU Dumitru, MD	4/2025	
53	054364	26.11.2024	41914	03.01.2026	33	ȚUREA Andrei, MD	1/2025	2/2026
54	054477	13.12.2024	41915	03.01.2026	35,38,41	EUROACORD S.R.L., MD	2/2025	2/2026
55	054478	13.12.2024	41916	03.01.2026	35,38,41	RADIO HIT S.R.L., MD	2/2025	2/2026
56	054292	11.11.2024	41917	06.01.2026	03,35	GOLUB Radu, MD	1/2025	
57	054293	11.11.2024	41918	09.01.2026	03,35	GOLUB Radu, MD	1/2025	2/2026
58	054829	24.02.2025	41920	05.01.2026	33	ZLATO GROUP S.R.L., MD	4/2025	
59	054840	25.02.2025	41921	06.01.2026	03,05,44	FETCU Natalia, MD	4/2025	
60	054493	17.12.2024	41922	09.01.2026	35,36	SELEVESTRU Sergiu, MD	2/2025	2/2026
61	054806	18.02.2025	41923	08.01.2026	33	VINĂRIA UNGHENI S.R.L., MD	4/2025	2/2026
62	055093	08.04.2025	41924	08.01.2026	05	Natrol LLC, US	6/2025	
63	055099	08.04.2025	41925	08.01.2026	25	IONEL S.A., fabrică de confecții, MD	6/2025	
64	055402	29.05.2025	41926	09.01.2026	33	LIPCAN Ruxanda, MD	7/2025	
65	054993	20.03.2025	41927	12.01.2026	14,25,43	PÎRȚAC Corina, MD	5/2025	
66	055004	21.03.2025	41928	12.01.2026	35	TIUCOV Alexandru, MD	5/2025	
67	055103	09.04.2025	41929	11.01.2026	05	CymaBay Therapeutics, Inc., US	6/2025	
68	052680	07.12.2023	41940	23.12.2025	25,35	MARIELLE STUDIO S.R.L., MD	2/2024	
69	052562	24.11.2023	41941	23.12.2025	09,35,41,42,45	Meta Platforms, Inc., US	3/2024	

## Lista mărcilor reînnoite

Se publică următoarele date: numărul curent, numărul înregistrării reînnoite, data expirării termenului de reînnoire, clasele conform CIPS, reproducerea mărcii, titularul și adresa, codul țării conform normei ST.3 OMPI.

Nr. crt.	(116) Nr. înregistrării reînnoite	(186) Data expirării reînnoirii	(511) Clase	(540) Reproducerea mărcii	(730) Titular și adresă, cod ST.3 OMPI
1	2	3	4	5	6
1	3R 3972	21.03.2035	29,31	<b>FYFFES</b>	Fyffes International Unlimited Company, IE M1 Business Park, Courtlough, Balbriggan, Dublin, K32 KV20, Irlanda
2	3R 4685	22.01.2036	31		MARS, INCORPORATED, US 6885 Elm Street, McLean, Virginia 22101-3883, Statele Unite ale Americii
3	3R 4756	18.12.2035	31	<b>SENIOR</b>	MARS, INCORPORATED, US 6885 Elm Street, McLean, Virginia 22101-3883, Statele Unite ale Americii
4	3R 4804	11.12.2035	32		Portfolio Concentrate Solutions Unlimited Compa- ny, a company organized and existing under the laws of Ireland, IE 5 Eastgate Road, Eastgate Business Park, Little Island, Co.Cork, Irlanda
5	3R 4820	21.02.2036	05	<b>NovoNorm</b>	NOVO NORDISK A/S, DK Novo Allé, DK-2880 Bagsvaerd, Danemarca
6	3R 4821	21.02.2036	10	<b>NovoFine</b>	NOVO NORDISK A/S, DK Novo Allé, DK-2880 Bagsvaerd, Danemarca
7	3R 4933	01.03.2036	03	<b>AXE</b>	Unilever Global IP Limited, GB Port Sunlight, Wirral, Merseyside, Regatul Unit
8	3R 5469	10.04.2036	16,25,34	<b>PRESIDENT</b>	PHILIP MORRIS PRODUCTS S.A., CH Quai Jeanrenaud 3, CH-2000 NEUCHÂTEL, Elve- ția
9	2R 11358	14.04.2034	29,30,32	<b>GUST.O.S.</b>	ORHEI-VIT S.R.L., MD Str. Industrială nr. 40, MD-2037, Chișinău, Republica Moldova
10	2R 12785	27.07.2034	32		ORHEI-VIT S.R.L., MD Str. Industrială nr. 40, MD-2037, Chișinău, Republica Moldova
11	2R 12930	27.07.2034	32		ORHEI-VIT S.R.L., MD Str. Industrială nr. 40, MD-2037, Chișinău, Republica Moldova
12	2R 14208	17.06.2035	30	<b>RONDO</b>	Wm. Wrigley Jr. Company, US 1132 W. Blackhawk, Chicago, Illinois 60642, Sta- tele Unite ale Americii
13	2R 14235	07.07.2035	05,10,44	<b>H. R. A. PHARMA</b>	Laboratoire HRA Pharma, FR 200 avenue de Paris, 92320 Châtillon, Franța
14	2R 14456	06.12.2035	03,14,18,25, 28,35	<b>AVON</b>	Avon Products, Inc., US 1 Avon Place, Suffern, New York 10901, Statele Unite ale Americii
15	2R 14518	15.09.2035	04,07,28,35, 36,37,39,41, 42	<b>ISUZU</b>	ISUZU JIDOSHA KABUSHIKI KAISHA, also trading as ISUZU MOTORS LIMITED, JP 2-5, Takashima 1-chome, Nishi-ku, 220-8720 Yo- kohama-shi, Kanagawa, Japonia
16	2R 14619	24.10.2035	25		Wrangler Apparel Corp., US 3411 Silverside Road, Wilmington, Delaware 19810, Statele Unite ale Americii
17	2R 14620	24.10.2035	25		Wrangler Apparel Corp., US 3411 Silverside Road, Wilmington, Delaware 19810, Statele Unite ale Americii
18	2R 14636	08.11.2035	34		Reemtsma Cigarettenfabriken GmbH, DE Friesenweg 18, 22763 Hamburg, Germania

1	2	3	4	5	6
19	2R 14818	13.12.2035	05	<b>VELCADE</b>	Millennium Pharmaceuticals, Inc., corporație organizată și existentă conform legilor statului Delaware, US 40 Landsdowne Street, Cambridge, Massachusetts, Statele Unite ale Americii
20	2R 14820	19.12.2035	32	<b>COCA-COLA.BELIEVE</b>	THE COCA-COLA COMPANY, corporația statului Delaware, US One Coca-Cola Plaza, Atlanta, GA 30313, Statele Unite ale Americii
21	2R 14823	21.12.2035	32	<b>COCA-COLA BLAK</b>	THE COCA-COLA COMPANY, corporația statului Delaware, US One Coca-Cola Plaza, Atlanta, GA 30313, Statele Unite ale Americii
22	2R 14824	22.12.2035	05	<b>ВЕЛКЕЙД</b>	Millennium Pharmaceuticals, Inc., corporație organizată și existentă conform legilor statului Delaware, US 40 Landsdowne Street, Cambridge, Massachusetts, Statele Unite ale Americii
23	2R 14922	11.01.2036	17	<b>OASIS</b>	Smithers-Oasis Company, US 295 South Water Street, Suite 201, Kent, Ohio 44240, Statele Unite ale Americii
24	2R 14961	16.12.2035	34	<b>SUPERMATCH</b>	POTOMAC TOBACCO COMPANY, besloten vennootschap, BE Grote Markt 7, 2000 Antwerpen, Belgia
25	2R 15172	09.03.2036	30	<b>NOSTALGIE</b>	BUCURIA, societate pe acțiuni, MD Str. Columna nr. 162, MD-2004, Chișinău, Republica Moldova
26	2R 15173	09.03.2036	30	<b>METEORIT</b>	BUCURIA, societate pe acțiuni, MD Str. Columna nr. 162, MD-2004, Chișinău, Republica Moldova
27	2R 15174	09.03.2036	30	<b>MASCA</b>	BUCURIA, societate pe acțiuni, MD Str. Columna nr. 162, MD-2004, Chișinău, Republica Moldova
28	2R 15175	09.03.2036	30	<b>CHEIȚA DE AUR</b>	BUCURIA, societate pe acțiuni, MD Str. Columna nr. 162, MD-2004, Chișinău, Republica Moldova
29	2R 15176	09.03.2036	30	<b>FLUIERAȘ</b>	BUCURIA, societate pe acțiuni, MD Str. Columna nr. 162, MD-2004, Chișinău, Republica Moldova
30	2R 15206	09.03.2036	30	<b>GRILAJ</b>	BUCURIA, societate pe acțiuni, MD Str. Columna nr. 162, MD-2004, Chișinău, Republica Moldova
31	2R 15207	09.03.2036	30	<b>LIRA</b>	BUCURIA, societate pe acțiuni, MD Str. Columna nr. 162, MD-2004, Chișinău, Republica Moldova
32	2R 15427	12.05.2036	09		HUAWEI TECHNOLOGIES CO., LTD., CN Administration Building Huawei Technologies Co., Ltd., Bantian, Longgang District, Shenzhen, China
33	2R 15659	19.12.2035	32,33,35,43		THE COCA-COLA COMPANY, corporația statului Delaware, US One Coca-Cola Plaza, Atlanta, Georgia 30313, Statele Unite ale Americii
34	2R 15848	24.03.2036	30	<b>CU NOI VIAȚA E MAI DULCE</b>	BUCURIA, societate pe acțiuni, MD Str. Columna nr. 162, MD-2004, Chișinău, Republica Moldova
35	2R 16043	15.06.2036	05	<b>LAMISIL UNO</b>	NOVARTIS AG, CH CH-4002 Basel, Elveția
36	2R 16573	23.05.2036	05,35	<b>ALLERGAN</b>	Allergan, Inc., US 1 N. Waukegan Road, North Chicago, Illinois 60064, Statele Unite ale Americii
37	2R 18241	16.03.2036	33,35	<b>БЕССАРАБСКОЕ ЗЛАТО</b>	ȘOȘEV Vasilii, MD Str. S. Lazo nr.107, MD-7422, Tvardița, Taraclia, Republica Moldova

1	2	3	4	5	6
38	R 28124	16.06.2035	05	<b>ИМОФЛОРА</b>	Kenvue Inc., US 1 Kenvue Way, Summit, New Jersey 07901, Statele Unite ale Americii
39	R 28199	10.07.2035	03	<b>ULTIMUNE</b>	Shiseido Company, Limited, JP 5-5, Ginza 7-chome, Chuo-Ku, Tokyo 104-0061, Japonia
40	R 28323	25.09.2035	43		OPREA Dumitru, MD Str. Independenței nr. 14, bloc 2, ap. 61, MD-2043, Chișinău, Republica Moldova
41	R 28395	23.09.2035	44	<b>UntilaDent</b>	UNTILA Constantin, MD MD-7727, Răzeni, Ialoveni, Republica Moldova
42	R 28445	29.10.2035	29	<b>CARNELINI</b>	CIBIZOV Denis, MD Str-la Haltei nr. 1 B, MD-2023, Chișinău, Republica Moldova
43	R 28674	11.12.2035	37		ANISCENCO Ivan, MD Str. Primăverii nr. 2, MD-2064, Vatra, Chișinău, Republica Moldova
44	R 28772	10.12.2035	01,05	<b>INTELLIFISH</b>	Abbott Molecular Inc., US 1300 E. Touhy Avenue, Des Plaines, Illinois 60018, Statele Unite ale Americii
45	R 28821	14.09.2035	16,35		ROGATCHINA Natalia, MD Str. Grățiești nr. 49, ap. 2, MD-2020, Chișinău, Republica Moldova
46	R 28852	12.01.2036	05	<b>GLIFOSTAR</b>	QUATRO-SERVICE S.R.L., MD MD-2093, Grățiești, Chișinău, Republica Moldova
47	R 28853	12.01.2036	05	<b>БИТ 400 EC</b>	QUATRO-SERVICE S.R.L., MD MD-2093, Grățiești, Chișinău, Republica Moldova
48	R 28882	23.12.2035	30,32	<b>TASTE THE MOMENT</b>	The Coca-Cola Company, corporația statului Delaware, US One Coca-Cola Plaza, Atlanta, Georgia 30313, Statele Unite ale Americii
49	R 28890	08.12.2035	34	<b>CORE KENT</b>	British American Tobacco (Brands) Inc., US 251 Little Falls Drive, Suite 100, Wilmington, DE 19808-1674, Statele Unite ale Americii
50	R 28899	23.12.2035	05,09	<b>I-STAT</b>	Abbott Point of Care Inc., corporație din Statul Delaware, US 400 College Road East, Princeton, New Jersey 08540, Statele Unite ale Americii
51	R 28942	19.02.2036	09,25,35,36, 38,39,42		Google LLC, a Limited Liability Company organized under laws of State of Delaware, US 1600 Amphitheatre Parkway, Mountain View, California 94043, Statele Unite ale Americii
52	R 28943	19.02.2036	09,25,35,36, 38,39,42		Google LLC, a Limited Liability Company organized under laws of State of Delaware, US 1600 Amphitheatre Parkway, Mountain View, California 94043, Statele Unite ale Americii
53	R 28949	18.02.2036	05	<b>EXQUALT</b>	GlaxoSmithKline Biologicals S.A., BE Rue de l'Institut 89, B-1330 Rixensart, Belgia
54	R 29021	25.04.2036	39		MALECA Mircea, MD Str. Vasile Lupu nr. 27, ap. 6, MD-2008, Chișinău, Republica Moldova
55	R 29034	01.03.2036	03	Doctor Natura Доктор Натура	VIORICA-COSMETIC S.A., MD Str. Mesager nr. 1, MD-2069, Chișinău, Republica Moldova
56	R 29048	05.04.2036	05	<b>ВЕМЛИДИ</b>	Gilead Sciences Ireland UC, IE IDA Business and Technology Park, Carrigtohill, Co. Cork, Irlanda
57	R 29144	12.01.2036	05	<b>BASAGLAR</b>	Eli Lilly and Company, US Lilly Corporate Center, Indianapolis, Indiana 46285, Statele Unite ale Americii
58	R 29154	25.04.2036	44	<b>MEGADENT</b>	BOICO Vadim, MD Str. Grenoble nr. 257, ap. 194, MD-2072, Chișinău, Republica Moldova
59	R 29206	05.01.2036	32	<b>flippy</b>	Kaufland Dienstleistung GmbH & Co. KG, DE Rötelfstraße 35, 74172 Neckarsulm, Germania

1	2	3	4	5	6
60	R 29232	20.01.2036	35,36,41,43	<b>DELTA</b>	Marriott Worldwide Corporation, corporație din statul Maryland, US 7750 Wisconsin Avenue, Bethesda, Maryland 20814, Statele Unite ale Americii
61	R 29233	20.01.2036	35,36,41,43	<b>DELTA HOTELS</b>	Marriott Worldwide Corporation, corporație din statul Maryland, US 7750 Wisconsin Avenue, Bethesda, Maryland 20814, Statele Unite ale Americii
62	R 29234	20.01.2036	35,36,41,43		Marriott Worldwide Corporation, corporație din statul Maryland, US 7750 Wisconsin Avenue, Bethesda, Maryland 20814, Statele Unite ale Americii
63	R 29385	28.02.2036	30,33	<b>LIKE</b>	MERAJI Nicolai, MD Bd. Decebal nr. 80, ap. 10, MD-2038, Chișinău, Republica Moldova
64	R 29446	21.12.2035	01,05	<b>VYSIS</b>	Abbott Molecular Inc., US 1300 E. Touhy Avenue, Des Plaines, Illinois 60018, Statele Unite ale Americii
65	R 29448	17.03.2036	24,35	<b>TIVOLYO HOME</b>	ORIENT ACCENT S.R.L., MD Str. Uzinelor nr. 100/1, MD-2023, Chișinău, Republica Moldova
66	R 29483	29.04.2036	09,37	<b>PARTIZAN</b>	CÎȘLALÎ Veaceslav, MD Str. A. Pușkin nr. 64, MD-6118, Copceac, UTA Găgăuzia, Republica Moldova
67	R 29486	01.03.2036	01,02		SUPRATEN PLUS S.R.L., întreprindere mixtă, MD Str. Petricani nr. 84, MD-2059, Chișinău, Republica Moldova
68	R 29487	01.03.2036	01,19		SUPRATEN PLUS S.R.L., întreprindere mixtă, MD Str. Petricani nr. 84, MD-2059, Chișinău, Republica Moldova
69	R 29632	23.03.2036	06,07	 <b>HANDLERKRAFT</b>	HANDLER S.R.L., MD Str. Mihail Lomonosov nr. 49/18, MD-2028, Chișinău, Republica Moldova
70	R 29915	23.12.2035	38,41,45	<b>/pas/</b>	Partidul Politic „Partidul Acțiune și Solidaritate” (PAS), MD Str. Calea leșilor nr. 61/1, ap. 158, MD-2069, Chișinău, Republica Moldova
71	R 30716	15.12.2035	29,30		S.C. STAR FOODS E.M. S.R.L., RO 391 Calea Vacaresti, 4th floor, 2nd Section, 4th district, Bucharest, România
72	R 30717	15.12.2035	29,30		S.C. STAR FOODS E.M. S.R.L., RO 391 Calea Vacaresti, 4th floor, 2nd Section, 4th district, Bucharest, România

## IV

# Indicații geografice, denumiri de origine, specialități tradiționale garantate / Geographical indications, appellations of origin, traditional specialties guaranteed

**P**rotecția juridică a indicațiilor geografice, a denumirilor de origine și a specialităților tradiționale garantate pe teritoriul Republicii Moldova se asigură în temeiul înregistrării lor la AGEPI, în modul stabilit de Legea nr. 66/2008 privind protecția indicațiilor geografice, denumirilor de origine și specialităților tradiționale garantate, sau în baza tratatelor internaționale, inclusiv a acordurilor bilaterale, la care Republica Moldova este parte.

Înregistrarea denumirii de origine sau a indicației geografice generează apariția dreptului de utilizare a acestora. Denumirea de origine și indicația geografică înregistrate nu pot fi cesionate, licențiate și nu pot face obiectul unor drepturi reale.

Orice persoană fizică sau juridică din aria geografică corespunzătoare care produce și/sau prelucrează, și/sau prepară produse în conformitate cu prevederile caietului de sarcini pentru o denumire de origine protejată sau pentru o indicație geografică protejată poate depune la AGEPI o cerere privind acordarea dreptului de utilizare a acesteia.

În prezenta Secțiune se publică: datele privind cererile de înregistrare a indicațiilor geografice denumirilor de origine, specialităților tradiționale garantate; indicațiile geografice, denumirile de origine și specialitățile tradiționale garantate cărora li s-a acordat protecție pe teritoriul Republicii Moldova; cererile privind acordarea dreptului de utilizare pentru o denumire de origine protejată sau pentru o indicație geografică protejată; datele privind acordarea dreptului de utilizare pentru o denumire de origine protejată sau pentru o indicație geografică protejată; listele indicațiilor geografice propuse spre protecție în Republica Moldova în baza acordurilor bilaterale.

**L**egal protection of geographical indications, appellations of origin and traditional specialties guaranteed in the Republic of Moldova shall be afforded on the basis of registration with the AGEPI, as established by Law No 66/2008 on the Protection of Geographical Indications, Appellations of Origin and Traditional Specialties Guaranteed, or under international treaties, including bilateral agreements, to which the Republic of Moldova is a party.

Registration of an appellation of origin or a geographical indication generates the right to use thereof. A registered appellation of origin or a geographical indication may not be assigned, licensed and it may not form a subject matter of any real rights.

Any natural or legal person from the respective geographical area, who produces and/or processes and/or prepares products conforming to the specification for a protected appellation of origin or protected geographical indication, shall be entitled to apply to AGEPI, seeking to be granted the right to use it.

Data on applications for registration of geographical indications, appellations of origin, traditional specialties guaranteed; geographical indications, appellations of origin and traditional specialties guaranteed that have been granted protection in the Republic of Moldova; requests for grant of the right to use a protected appellation of origin or a protected geographical indication; data on grant of the right to use a protected appellation of origin or a protected geographical indication; lists of geographical indications proposed for protection in the Republic of Moldova on the basis of bilateral agreements shall be published in this Section.

**Indicații geografice, denumiri de origine, specialități  
tradiționale garantate pentru care este solicitată  
protecție pe teritoriul Republicii Moldova /  
Geographical indications, appellations of origin,  
traditional specialties guaranteed for which protection is  
sought in the Republic of Moldova**

În conformitate cu Legea nr. 66/2008 privind protecția indicațiilor geografice, denumirilor de origine și specialităților tradiționale garantate, cererea de înregistrare a unei denumiri de origine, a unei indicații geografice sau a unei specialități tradiționale garantate se depune la AGEPI.

În termen de 3 luni de la data publicării cererii depuse în conformitate cu Legea nr. 66/2008, orice persoană care are un interes legitim este în drept să formuleze o opoziție împotriva acordării protecției / dreptului de utilizare, după caz. Opoziția argumentată va fi prezentată în scris la AGEPI, fiind însoțită de dovada achitării taxei stabilite.

In accordance with Law No 66/2008 on the Protection of Geographical Indications, Appellations of Origin and Traditional Specialties Guaranteed, the application for registration of an appellation of origin, a geographical indication or a traditional specialty guaranteed shall be filed with AGEPI.

Within three months from the date of publication of the application filed in accordance with Law no. 66/2008, any person having a legitimate interest is entitled to file an opposition against the grant of protection / right of use, where appropriate. The reasoned opposition shall be filed in writing with AGEPI, accompanied by the proof of payment of the prescribed fee.

## Lista denumirilor de origine și indicațiilor geografice pentru care se solicită protecție în Republica Moldova conform Sistemului de la Lisabona privind protecția denumirilor de origine și a indicațiilor geografice și înregistrarea lor internațională

Se publică următoarele date: numărul curent, numărul înregistrării internaționale, data înregistrării internaționale, țara de origine a denumirii/indicației protejate (codul țării conform normei ST.3 OMPI), denumirea de origine/indicația geografică, transliterarea acesteia în grafie latină, dacă este cazul, traducerea acesteia în limbile engleză, franceză în redacția Biroului Internațional al OMPI și traducerea în română, dacă este cazul, denumirea produsului.

Nr. crt.	Nr. înregistrării	Data înregistrării	Codul țării	Denumirea de origine	Transliterarea / traducerea	Produsul
1	AO 1281	23.05.2023	MX	LACAS DE OLINALÁ	-	Lacuri aplicate pe obiecte

## Lista denumirilor de origine cărora le-a fost acordată protecție în Republica Moldova, în luna ianuarie 2025, conform Sistemului de la Lisabona privind protecția denumirilor de origine a produselor și înregistrarea lor internațională

Se publică următoarele date: numărul curent, numărul și data înregistrării internaționale, țara de origine a denumirii pentru care se solicită protecție (codul țării conform normei ST.3 OMPI), denumirea de origine a produsului, transliterarea acesteia în grafie latină, dacă este cazul, traducerea acesteia în limbile engleză, franceză în redacția Biroului Internațional al OMPI și traducerea în română, dacă este cazul, denumirea produsului, numărul BOPI în care a fost publicată cererea de înregistrare

Nr. crt.	Nr. și data înregistrării	Codul țării	Denumirea de origine	Transliterarea/ traducerea	Produsul	Nr. BOPI
1	AO 1443 16.04.2025	EU	Beaumes de Venise		Vinuri	9/2025
2	AO 1444 16.04.2025	EU	Viré-Clessé		Vinuri	9/2025
3	GI 1445 16.04.2025	EU	Volailles d'Ancenis		Păsări de curte	9/2025
4	GI 1446 16.04.2025	EU	Lübecker Marzipan		Cofetărie	9/2025
5	GI 1447 16.04.2025	EU	Nürnberger Bratwürste / Nürnberger Rostbratwürste		Cârnați	9/2025
6	GI 1448 16.04.2025	EU	Oktobertfestbier		Bere	9/2025

# V

## Design industrial / Industrial design

**P**rotecția juridică a desenelor și modelelor industriale în Republica Moldova se asigură în modul stabilit de Legea nr. 161/2007 privind protecția desenelor și modelelor industriale.

Cererea de înregistrare a desenului sau modelului industrial se depune la AGEPI, personal sau prin reprezentant, de către persoana care dispune de dreptul asupra desenului sau modelului industrial. Cererea trebuie să conțină documentele prevăzute la art. 32(1), (2) din Lege.

În prezenta Secțiune se publică datele referitoare la cererile de înregistrare a DMI, în special datele bibliografice cu indicarea produsului și reprezentările DMI; datele privind DMI înregistrate; datele privind DMI reînnoite; datele privind DMI înregistrate și cele reînnoite în Republica Moldova conform Aranjamentului de la Haga.

Desenele și modelele industriale înregistrate și reînnoite conform Aranjamentului de la Haga, la care Republica Moldova este parte, se publică în Buletinul de Desene și Modele Internaționale ("Bulletin des dessins et modes internationaux / International Designs Bulletin / Boletín de Dibujos y Modelos Internacionales"). Buletinul include atât datele bibliografice în limbile franceză, engleză și spaniolă, cât și reproducerea desenelor și modelelor industriale înregistrate și este expus pe Internet pe site-ul OMPI, accesibil publicului. În BOPI se publică listele acestor desene și modele industriale înregistrate în Republica Moldova, aranjate în ordinea numerelor de înregistrare internațională, precum și ale celor reînnoite în Republica Moldova, aranjate în ordinea numerelor de înregistrare internațională.

Ponderea semantică a părții verbale ce se conține în desenele sau modelele industriale nu se protejează.

**L**egal protection of industrial designs in the Republic of Moldova shall be afforded in the mode established by Law No 161/2007 on the Protection of Industrial Designs.

The industrial design application shall be filed with the AGEPI, in person or through a representative, by the person to whom the right to the industrial design belongs. The application shall contain the documents provided for in Art. 32(1), (2) of the Law.

Data on ID registration applications, especially bibliographic data indicating the product and ID representations; data on registered ID; data on renewed ID; data on ID registered and renewed in the Republic of Moldova under the Hague Agreement shall be published in this Section.

Industrial designs registered and renewed under the Hague Agreement, to which the Republic of Moldova is a party, shall be published in the Bulletin des dessins et modes internationaux / International Designs Bulletin / Boletín de Dibujos y Modelos Internacionales. The Bulletin comprises both bibliographic data in French, English and Spanish and registered industrial design reproductions and is displayed on the Internet on the WIPO website, accessible to the public. The lists of industrial designs registered in the Republic of Moldova, arranged in the order of international registration numbers, as well as of those renewed in the Republic of Moldova, arranged in the order of international registration numbers shall be published in BOPI.

The semantic portion of the verbal part contained in the industrial designs is not protected.

**CODURILE INID PENTRU IDENTIFICAREA DATELOR BIBLIOGRAFICE  
REFERITOARE LA DESENE ȘI MODELE INDUSTRIALE, CONFORM NORMEI ST. 80 OMPI**

**LIST OF INID CODES CONCERNING BIBLIOGRAPHIC DATA RELATING  
TO INDUSTRIAL DESIGNS, ACCORDING TO WIPO STANDARD ST. 80**

- (11) Numărul certificatului**  
Number of the certificate
- (15) Data înregistrării**  
Date of the registration
- (18) Data prevăzută de expirare a termenului de valabilitate a înregistrării**  
Expected expiration date of the registration
- (20) Numărul desenului și modelului industrial**  
Number of the industrial design
- (21) Numărul de depozit**  
Number of the application
- (22) Data de depozit**  
Date of filing of the application
- (23) Data priorității de expunere**  
Date of the exhibition priority
- (28) Numărul de desene și modele industriale**  
Number of industrial designs
- (30) Date referitoare la prioritate conform Convenției de la Paris**  
Data relating to priority under the Paris Convention
- (31) Numărul cererii prioritare**  
Number of the priority application
- (32) Data de depozit a cererii prioritare**  
Date of filing of the priority application
- (33) Țara cererii prioritare, codul conform normei ST. 3 OMPI**  
Country of the priority application, code according to WIPO Standard ST. 3
- (43) Data publicării cererii de înregistrare a desenului și modelului industrial**  
Date of publication of the application for the registration of the industrial design
- (44) Data publicării hotărârii de înregistrare a desenului și modelului industrial**  
Date of publication of the decision on registration of the industrial design
- (45) Data publicării certificatului**  
Date of publication of the certificate
- (46) Data de expirare a termenului de amânare a publicării**  
Date of expiration of deferment
- (51) Clasificarea internațională a desenelor și modelelor industriale (clasa și subclasa Clasificării de la Locarno)**  
International Classification for Industrial Designs (classes and subclasses of the Locarno Classification)
- (54) Indicarea produsului**  
Designation of product
- (55) Reprezentarea desenului și modelului industrial**  
Reproduction of the industrial design
- (57) Culorile revendicate**  
Indication of colors claimed
- (62) Numărul cererii divizionare**  
Number of the divisional application

- (71) Numele/denumirea și adresa solicitantului (solicitanților), codul țării conform normei ST. 3 OMPI  
Name and address of the applicant(s), code of the country according to WIPO Standard ST. 3
- (72) Numele autorului (autorilor), codul țării conform normei ST. 3 OMPI  
Name of the author(s), code of the country according to WIPO Standard ST. 3
- (73) Numele/denumirea și adresa titularului (titularilor), codul țării conform normei ST. 3 OMPI  
Name and address of the owner(s), code of the country according to WIPO Standard ST. 3
- (74) Numele mandatarului autorizat  
Name of the patent attorney
- (80) Datele de depozit internațional conform Aranjamentului de la Haga  
Data related to the international registration of industrial designs under the Hague Agreement

**CODURILE OMPI PENTRU CODIFICAREA TITLURILOR INFORMAȚIILOR  
REFERITOARE LA DESENE ȘI MODELE INDUSTRIALE, PUBLICATE  
ÎN BULETINUL OFICIAL DE PROPRIETATE INTELECTUALĂ CONFORM NORMEI ST. 17**

**WIPO CODES ON CODING OF HEADINGS OF ANNOUNCEMENTS CONCERNING  
INDUSTRIAL DESIGNS PUBLISHED IN THE OFFICIAL BULLETIN OF INTELLECTUAL  
PROPERTY IN ACCORDANCE WITH THE STANDARD ST. 17**

- BA1L** Cereri de înregistrare a desenelor și modelelor industriale publicate  
Applications for the registration of published industrial designs
- FF4L** Lista desenelor și modelelor industriale înregistrate  
List of registered industrial designs
- FA9L** Lista desenelor și modelelor industriale retrase  
List of withdrawn industrial designs
- FC4L** Lista desenelor și modelelor industriale respinse  
List of rejected industrial designs
- FG4L** Lista certificatelor de înregistrare a desenelor și modelelor industriale eliberate  
List of issued industrial design certificates
- FG4L** Lista desenelor și modelelor industriale înregistrate în Republica Moldova conform Aranjamentului de la Haga, aranjate în ordinea numerelor de înregistrare internațională (lunar)  
List of industrial designs registered under the Hague Agreement, grouped in accordance with international numerical index (monthly)
- FG4L** Lista desenelor și modelelor industriale înregistrate în Republica Moldova conform Aranjamentului de la Haga, aranjate în ordinea claselor CIDMI (lunar)  
List of industrial designs registered under the Hague Agreement, grouped in accordance with the ICID classes (monthly)
- ND4L** Lista desenelor și modelelor industriale reînnoite  
List of renewed industrial designs
- FC9L** Lista desenelor și modelelor industriale respinse în Republica Moldova conform Aranjamentului de la Haga, aranjate în ordinea numerelor de înregistrare internațională  
List of industrial designs rejected in the Republic of Moldova according to the Hague Agreement, grouped in accordance with international numerical order
- MK4L** Lista certificatelor de înregistrare a desenelor și modelelor industriale al căror termen de valabilitate a expirat (inclusiv termenul de grație)  
List of industrial design certificates the term of validity of which has expired (including the grace period)
- NF4L** Lista certificatelor de înregistrare a desenelor și modelelor industriale revalidate  
List of revalidated industrial design certificates

## **BA1L Cereri de înregistrare a desenelor și modelelor industriale / Applications for registration of industrial designs**

**O**rice persoană interesată are dreptul să depună la AGEPI opoziții sau observații motivate împotriva înregistrării desenelor sau modelelor industriale în termen de 3 luni de la data publicării acestor cereri în BOPI, dacă este îndeplinită cel puțin una din condițiile prevăzute la art. 26(1) din Legea nr. 161/2007 privind protecția desenelor și modelelor industriale.

**A**ny person concerned may file with the AGEPI reasoned oppositions or observations against registration of industrial designs within 3 months following the date of publication of those applications in BOPI, if at least one of the conditions set forth in Art. 26(1) of the Law No 161/2007 on the Protection of Industrial Designs has been met.

(21) f 2025 0034  
 (22) 13.08.2025  
 (28) 1  
 (57) Culori revendicate: negru, alb, galben.  
 (71) MEDIA ALTERNATIVĂ, ASOCIAȚIE  
 OBȘTEASCĂ, MD

Str. Calea Orheiului nr. 28/1, et. 1, MD-  
 2059, Chișinău, Republica Moldova

(51) **LOC (15) Cl. 11-02**

(54) **Trofeu**

(55)

**Remarcă: ponderea semantică a părții verbale nu se protejează**



1.1

(21) f 2025 0046  
 (22) 12.10.2025  
 (20) 19 (1, 2, 3, 4, 5, 6, 7, 8, 9, 11, 12, 13, 14, 15, 16, 17, 18, 19, 20)  
 (57) Culori revendicate: modelul 1 – alb, negru, roșu de diferite nuanțe, cafeniu de diferite nuanțe, albastru de diferite nuanțe, galben de diferite nuanțe, verde de diferite nuanțe;  
 modelul 2 – alb, negru, roșu de diferite nuanțe, cafeniu de diferite nuanțe, albastru de diferite nuanțe, galben de diferite nuanțe, verde de diferite nuanțe;  
 modelul 3 – alb, negru, roșu de diferite nuanțe, cafeniu de diferite nuanțe, albastru de diferite nuanțe, galben de diferite nuanțe, verde de diferite nuanțe;  
 modelul 4 – alb, negru, roșu de diferite nuanțe, cafeniu de diferite nuanțe, albastru de diferite nuanțe, galben de diferite nuanțe, verde de diferite nuanțe;  
 modelul 5 – alb, negru, roșu de diferite nuanțe, cafeniu de diferite nuanțe, albastru de diferite nuanțe, galben de diferite nuanțe, verde de diferite nuanțe;

modelul 6 – alb, negru, roșu de diferite nuanțe, cafeniu de diferite nuanțe, albastru de diferite nuanțe, galben de diferite nuanțe, verde de diferite nuanțe;  
 modelul 7 – alb, negru, roșu de diferite nuanțe, cafeniu de diferite nuanțe, albastru de diferite nuanțe, galben de diferite nuanțe, verde de diferite nuanțe;  
 modelul 8 – alb, negru, roșu de diferite nuanțe, cafeniu de diferite nuanțe, albastru de diferite nuanțe, galben de diferite nuanțe, verde de diferite nuanțe;  
 modelul 9 – alb, negru, roșu de diferite nuanțe, cafeniu de diferite nuanțe, albastru de diferite nuanțe, galben de diferite nuanțe, verde de diferite nuanțe;  
 modelul 11 – alb, negru, roșu de diferite nuanțe, cafeniu de diferite nuanțe, albastru de diferite nuanțe, galben de diferite nuanțe, verde de diferite nuanțe;  
 modelul 12 – alb, negru, roșu de diferite nuanțe, cafeniu de diferite nuanțe,

(21) f 2025 0046  
 albastru de diferite nuanțe, galben de diferite nuanțe, verde de diferite nuanțe;

modelul 13 – alb, negru, roșu de diferite nuanțe, cafeniu de diferite nuanțe, albastru de diferite nuanțe, galben de diferite nuanțe, verde de diferite nuanțe;  
modelul 14 – alb, negru, roșu de diferite nuanțe, cafeniu de diferite nuanțe, albastru de diferite nuanțe, galben de diferite nuanțe, verde de diferite nuanțe;  
modelul 15 – alb, negru, roșu de diferite nuanțe, cafeniu de diferite nuanțe, albastru de diferite nuanțe, galben de diferite nuanțe, verde de diferite nuanțe;  
modelul 16 – alb, negru, roșu de diferite nuanțe, cafeniu de diferite nuanțe, albastru de diferite nuanțe, galben de diferite nuanțe, verde de diferite nuanțe;  
modelul 17 – alb, negru, roșu de diferite nuanțe, cafeniu de diferite nuanțe, albastru de diferite nuanțe, galben de diferite nuanțe, verde de diferite nuanțe;

modelul 18 – alb, negru, roșu de diferite nuanțe, cafeniu de diferite nuanțe, albastru de diferite nuanțe, galben de diferite nuanțe, verde de diferite nuanțe;  
modelul 19 – alb, negru, roșu de diferite nuanțe, cafeniu de diferite nuanțe, albastru de diferite nuanțe, galben de diferite nuanțe, verde de diferite nuanțe;  
modelul 20 – alb, negru, roșu de diferite nuanțe, cafeniu de diferite nuanțe, albastru de diferite nuanțe, galben de diferite nuanțe, verde de diferite nuanțe.

(71) Kim Ihor, UA  
Pereselencheskaya street house 2,  
Usatovo village, Belyaevsky district,  
Odessa region, Ucraina

(74) BUNESCU Marian

(51) **LOC (15) Cl. 32-02**

(54) **Design interior cafenea**

(55)

**Remarcă: ponderea semantică a părții verbale nu se protejează**

(21) f 2025 0046



1

(21) f 2025 0046



2

(21) f 2025 0046



(21) f 2025 0046

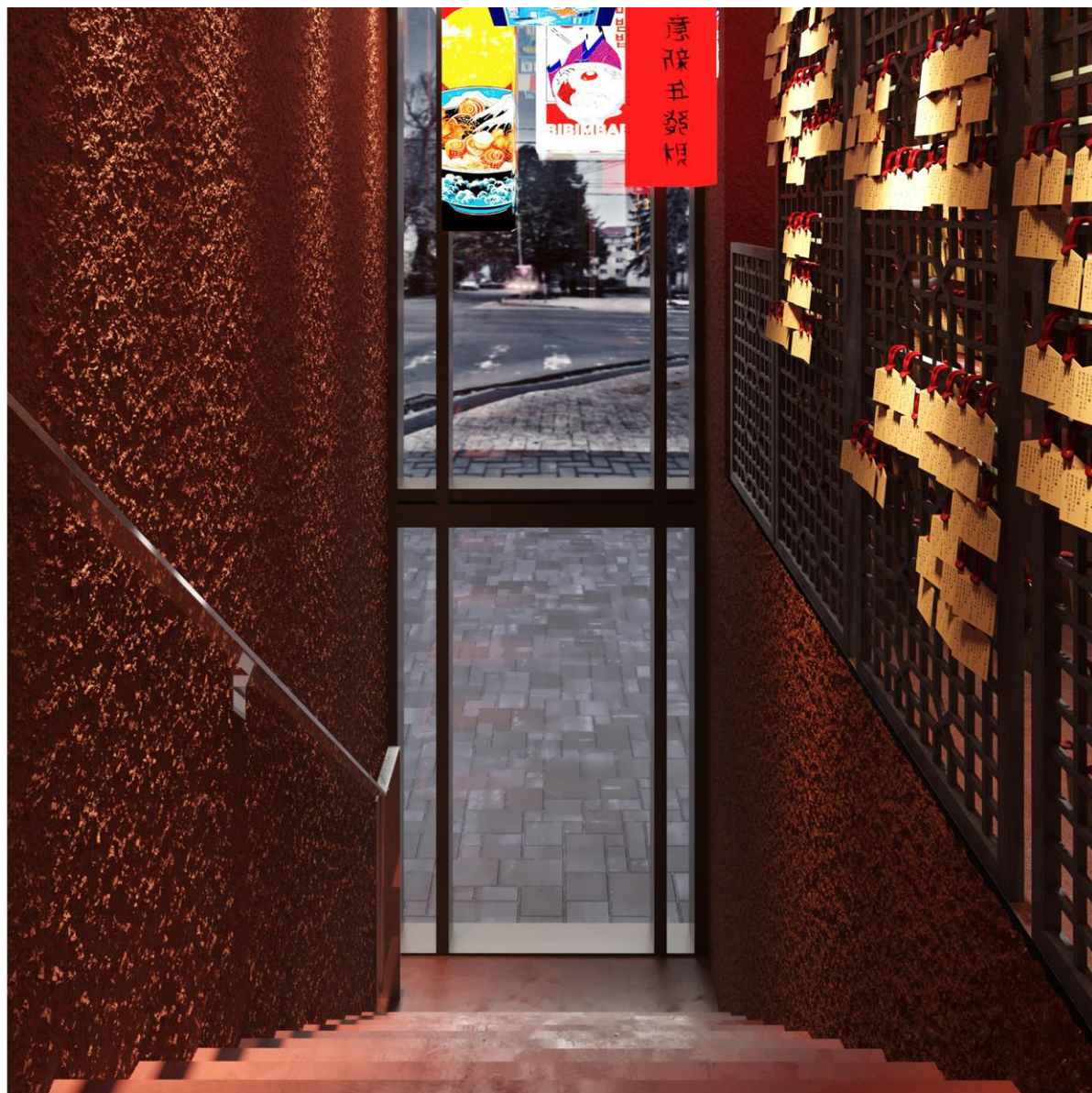

(21) f 2025 0046



(21) f 2025 0046



(21) f 2025 0046



(21) f 2025 0046



(21) f 2025 0046



(21) f 2025 0046



11

(21) f 2025 0046



(21) f 2025 0046



(21) f 2025 0046



(21) f 2025 0046



(21) f 2025 0046



(21) f 2025 0046



(21) f 2025 0046



(21) f 2025 0046



(21) f 2025 0046



20

(21) f 2025 0050

(22) 26.11.2025

(28) 3

(71)(72) BESCHIERU Nichita, MD

Str. Nicolae Milescu Spătarul nr. 23,  
ap. 79, MD-2075, Chișinău,

Republica Moldova

PASCARU Adrian, MD

Str. Ginta Latină nr. 13/1, ap. 8, MD-  
2044, Chișinău, Republica Moldova(51) **LOC (15) Cl. 09-01**(54) **Butelii**

(55)

(21) f 2025 0050

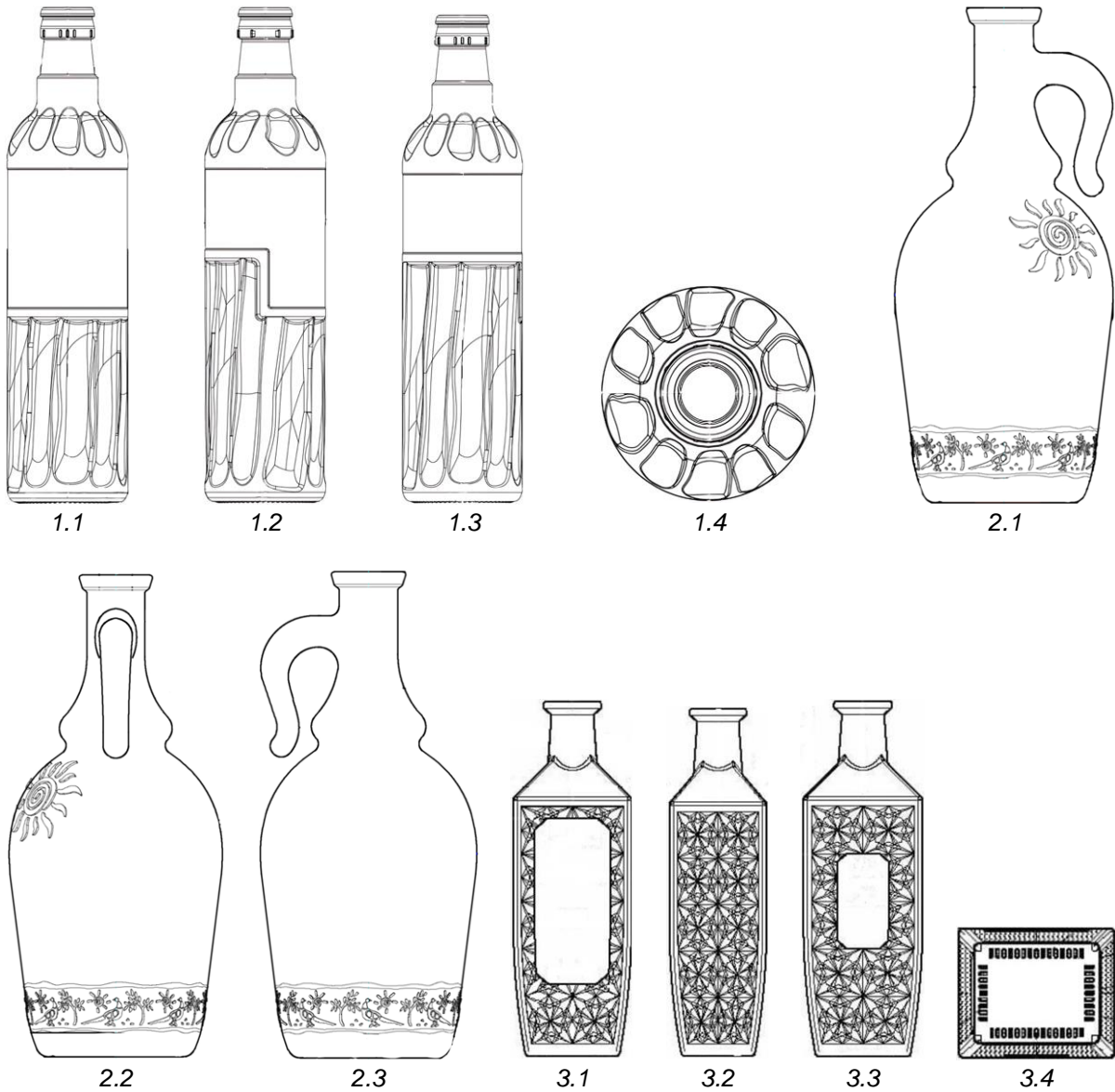

(21) f 2025 0051  
 (22) 09.12.2025  
 (28) 1  
 (71)(72) PETLYOVANY YURIY, UA  
 Bogdana khmelnytskogo Str., nr. 39,

22800, Vinnytska Obl., Nemyriv,  
 Ucraina  
 (74) NOVICOVA Irina  
 (51) **LOC (15) Cl. 14-06**  
 (54) **Suport pentru telefon mobil**

(55)

(21) f 2025 0051

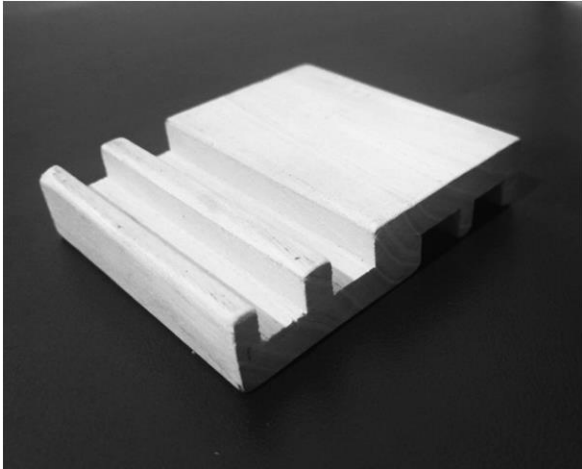

1.1



1.2

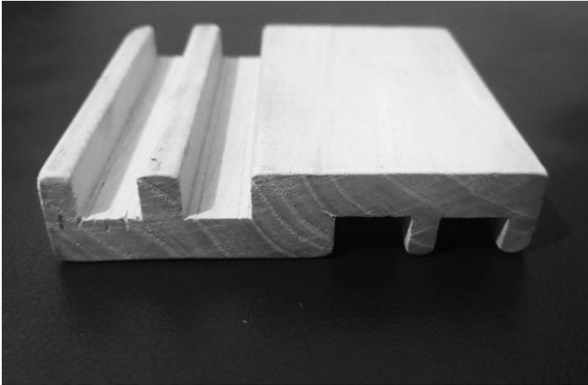

1.3



## FG4L Lista certificatelor de înregistrare a desenelor și modelelor industriale eliberate

Se publică următoarele date: numărul curent, numărul certificatului, clasele conform CIDMI, numărul de depozit, data de depozit, numărul de desene și modele industriale, titularul, codul țării conform normei ST.3 OMPI, numărul BOPI în care a fost publicată înregistrarea

Nr. crt.	(11) Nr. certificatului	(51) Clase	(21) Nr. de depozit	(22) Data de depozit	(28) Nr. de desene și modele industriale	(73) Titular, cod ST.3 OMPI	(44) Nr. BOPI
1	2076	19-08	f 2024 0034	22.08.2024	2	PIC Samuil, MD	11/2025
2	2077	19-08	f 2024 0041	05.11.2024	5	BÎRLĂDEAN Gheorghe, MD	11/2025
3	2078	25-03	f 2025 0005	07.02.2025	11	PROTRONMEDIA S.R.L., MD	11/2025
4	2079	25-03	f 2025 0014	08.04.2025	22	PROTRONMEDIA S.R.L., MD	11/2025
5	2080	09-01	f 2025 0006	07.02.2025	1	BESCHIERU Nichita, MD	11/2025

## ND4L Lista desenelor și modelelor industriale reînnoite

Se publică următoarele date: numărul curent, numărul certificatului, data expirării termenului de reînnoire, numărul de depozit, data de depozit, clasele conform CIDMI, numărul de desene și modele industriale reînnoite, titularul și adresa, codul țării conform normei ST. 3 OMPI, nr. BOPI în care a fost publicată înregistrarea.

Nr. crt.	(11) Nr. certificatului	(18) Data expirării reînnoirii	(21) Nr. de depozit	(22) Data de depozit	(51) Clase	(28) Nr. de desene și modele industriale reînnoite	(73) Titularul și adresa, cod ST. 3 OMPI	(43)(44)(45) Nr. BOPI
1	1729	15.02.2031	f 2016 0008	15.02.2016	19-08	1	SUPRATEN PLUS S.R.L., ÎNTREPRINDERE MIXTĂ, MD Str. Petricani nr. 84, MD-2059, Chișinău, Republica Moldova	7/2016 12/2016 3/2017
2	1965	03.03.2031	f 2021 0011	03.03.2021	25-03	2	CHIRTOACĂ Lucian, MD Str. Alexandru cel Bun nr. 108, bl. 1, ap. 14, MD-2005, Chișinău, Republica Moldova	5/2021 11/2021 2/2022

# VI

## **Modificări intervenite în statutul juridic al cererilor și titlurilor de protecție a obiectelor de proprietate industrială / Amendments made in the legal status of applications and titles of protection of industrial property objects**

În prezenta Secțiune sunt publicate modificările intervenite în situația juridică a cererilor și titlurilor de protecție: modificări ale denumirilor solicitanților/titularilor, ale adreselor acestora; date despre cererile retrase, respinse, repuse în termenele omise; titluri de protecție anulate, revalidate; decăderi din drepturi; date privind contractele de cesiune, licență, gaj și franchising; lista eratelor.

**A**mendments made in the legal status of applications and titles of protection: amendments of the applicants/rightowners names, addresses thereof; data on withdrawn, rejected, refiled in the omitted terms applications; cancelled, reinstated titles of protection; deprivations of rights; data on assignment, license, pledge and franchising agreements; list of errata shall be published in this Section.

## Lista modificărilor

Se publică următoarele date: numărul curent, obiectul de proprietate industrială, numărul de depozit, numărul titlului de protecție, numărul BOPI, datele inițiale, datele modificate.

Nr. crt.	OPI	Nr. de depozit	Nr. titlului de protecție	Nr. BOPI	Date inițiale	Date modificate
1	2	3	4	5	6	7
1	Cerere de înregistrare a mărcii	055051	-	5/2025	(511) 33 - vin; vin alb; vin spumant; vin fiert; vin roșu; vinuri îmbogățite; vinuri dulci; vinuri roze; vinuri neacidulate; puncti de vin; vin slab alcoolizat; vin pentru gătit; vin de căpșuni; vin de struguri; vin de fructe; vin de mure; vinuri roșii spumante; vinuri albe spumante; vinuri spumante naturale; vinuri de masă; vinuri cu alcool; vinuri de desert; vin de orez galben; vin de acanthopanax (ogapiju); vin spumant de fructe; vin spumant de struguri; băuturi care conțin vin (șprițuri); vin de zmeură neagră (bokbunjaju); băuturi pe bază de vin; vinuri cu indicație geografică protejată; piquette (băutură pe bază de vin); cocteiluri preparate pe bază de vin; vin tradițional coreean de orez (makgeoli); băuturi aperitive pe bază de vin; vinuri cu denumire de origine protejată; băutură alcoolică pe bază de vin și fructe; vinuri japoneze din struguri dulci conținând extracte de ginseng și scoarță de cincho-na.	(511) 33 - vinuri.
2	Cerere de înregistrare a mărcii	055021	-	5/2025	(511) 42 - design industrial; design arhitectural; design vizual; design artistic comercial; design de produs; design pentru indicatoare; stilism (design industrial); design de sculpturi; design artistic industrial; design pentru magazine; design de mobilier; design de modele; design pentru restaurante; proiectare (design) de băi; proiectare (design) de clădiri; proiectare (design) de cluburi; design pentru unități sportive; proiectare (design) de magazine; proiectare (design) de restaurante; servicii de design industrial; proiectare (design) de birouri; design de centre comerciale; servicii de design arhitectural; servicii de design comercial; proiectare (design) de bucătării; design grafic și industrial; servicii de ilustrare (design); servicii de design mobilier; design interior pentru magazine; proiectare (design) de	(511) 42 - design industrial; design arhitectural; design vizual; design artistic comercial; design de produs; design pentru indicatoare; stilism (design industrial); design de sculpturi; design artistic industrial; design pentru magazine; design de mobilier; design de modele; design pentru restaurante; proiectare (design) de băi; proiectare (design) de clădiri; proiectare (design) de cluburi; design pentru unități sportive; proiectare (design) de magazine; proiectare (design) de restaurante; servicii de design industrial; proiectare (design) de birouri; design de centre comerciale; servicii de design arhitectural; servicii de design comercial; proiectare (design) de bucătării; design grafic și industrial; servicii de ilustrare (design); servicii de design mobilier; design interior pentru magazine; proiectare (design) de puburi; servicii de design textil; proiectarea (designul)

				<p>puburi; servicii de design textil; proiectarea (designul) spațiului interior; evaluări tehnice privind designul; <u>servicii tehnologice privind designul</u>; cercetare în domeniul designului; planificare în domeniul designului; servicii de design pentru restaurante; design arhitectural pentru decorațiuni interioare; design de mobilier de birou; design de clădiri de birouri; servicii de design de dulapuri; design arhitectural pentru planificare urbană; design de sculpturi în gheață; design arhitectural pentru decorațiuni exterioare; proiectare (design) pentru extinderea clădirilor; consultanță în materie de design; servicii pentru proiectare (design) de hoteluri; servicii pentru proiectare (design) de cluburi; servicii pentru proiectare (design) de puburi; servicii de design interior pentru buticuri; servicii de design arhitectural pentru expoziții; servicii pentru proiectare (design) de birouri; design de decorațiuni interioare pentru magazine; servicii de design în domeniul arhitecturii; <u>întocmirea rapoartelor despre design industrial</u>; servicii profesionale privind designul arhitectural; servicii de design interior și exterior; servicii de design privind vitrinele magazinelor; servicii pentru proiectare (design) de spitale; întocmirea rapoartelor referitoare la design; servicii de design interior pentru magazine; servicii de design privind interioarele magazinelor; servicii pentru designul de clădiri industriale; <u>consultanță profesională în materie de design industrial</u>; design de modele de simulare pe calculator; design de modele 3D pentru imprimanta 3D; <u>servicii tehnologice și design privind acest domeniu</u>; servicii de design pentru amplasarea birourilor; servicii pentru proiectare (design) de unități de restaurație; servicii de design interior pentru comerțul cu amănuntul; servicii de design de mobilier pentru interiorul clădirilor; servicii de design de mobilier pentru interiorul navelor; servicii de consultanță în domeniul designului arhitectural; servicii de design de materiale textile pentru mobilier; servicii de consultanță în materie de design interior; consultanță profesională privind designul</p>	<p>spațiului interior; evaluări tehnice privind designul; planificare în domeniul designului; servicii de design pentru restaurante; design arhitectural pentru decorațiuni interioare; design de mobilier de birou; design de clădiri de birouri; servicii de design de dulapuri; design arhitectural pentru planificare urbană; design de sculpturi în gheață; design arhitectural pentru decorațiuni exterioare; proiectare (design) pentru extinderea clădirilor; consultanță în materie de design; servicii pentru proiectare (design) de hoteluri; servicii pentru proiectare (design) de cluburi; servicii pentru proiectare (design) de puburi; servicii de design interior pentru buticuri; servicii de design arhitectural pentru expoziții; servicii pentru proiectare (design) de birouri; design de decorațiuni interioare pentru magazine; servicii de design în domeniul arhitecturii; servicii profesionale privind designul arhitectural; servicii de design interior și exterior; servicii de design privind vitrinele magazinelor; servicii pentru proiectare (design) de spitale; întocmirea rapoartelor referitoare la design; servicii de design interior pentru magazine; servicii de design privind interioarele magazinelor; servicii pentru designul de clădiri industriale; design de modele de simulare pe calculator; design de modele 3D pentru imprimanta 3D; servicii de design pentru amplasarea birourilor; servicii pentru proiectare (design) de unități de restaurație; servicii de design interior pentru comerțul cu amănuntul; servicii de design de mobilier pentru interiorul clădirilor; servicii de consultanță în domeniul designului arhitectural; servicii de design de materiale textile pentru mobilier; servicii de consultanță în materie de design interior; consultanță profesională privind designul de bucătării la comandă; servicii de design interior bazat pe principiile feng shui; servicii de consultanță în materie de design de acvarii; proiectare (design) de turnuri de birouri cu mai multe etaje; furnizarea informațiilor în domeniul designului arhitectural printr-un site web; servicii de proiectare pentru arhitectură, design interior și</p>
--	--	--	--	--	---

					de bucătărie la comandă; furnizarea informațiilor cu privire la designul industrial; servicii de design interior bazat pe principiile feng shui; servicii de consultanță în materie de design de acvarii; proiectare (design) de turnuri de birouri cu mai multe etaje; furnizarea informațiilor în domeniul designului arhitectural printr-un site web; servicii de proiectare pentru arhitectură, design interior și exterior pentru clădiri; servicii de informare privind combinațiile de culori, vopsele și mobilier pentru design interior; servicii de informare privind armonizarea culorilor, vopselelor și a mobilierului pentru design interior; servicii de informare privind combinațiile de culori, vopsele și mobilier pentru designul de exterior.	exterior pentru clădiri; servicii de informare privind combinațiile de culori, vopsele și mobilier pentru design interior; servicii de informare privind armonizarea culorilor, vopselelor și a mobilierului pentru design interior; servicii de informare privind combinațiile de culori, vopsele și mobilier pentru designul de exterior.
3	Mărci	003726  003708 003720 003722	3R 3150  3R 3522 3R 3533 3R 3535	2/1996 4/2005 1/2015 1/2025  4/1996 4/2005 1/2015 2/2025	(730) 5330 Bad Zurzach, Elveția	(730) Richtiplatz 5, 8304 Wallisellen, Elveția
4	Mărci	003702 003705  003711	3R 3516 3R 3519  3R 3525	4/1996 4/2005 1/2015 6/2017 2/2025  4/1996 4/2005 1/2015 8/2016 2/2025	(730) Triumphweg 6, 5330 Bad Zurzach, Elveția	(730) Richtiplatz 5, 8304 Wallisellen, Elveția
5	Mărci	005211  018258	2R 4315  R 14839	6/1996 2/1997 6/2006 4/2016  12/2006 5/2007 3/2016	(730) RESAN S.R.L., întreprindere mixtă, MD	(730) RESAN S.R.L., MD
6	Marcă	005072	2R 4812	2/1997 8/1997 2/2006 2/2016	(730) WOOSUNG TIRE CORPORATION, KR #30, Yusan-Ri, Yangsan-Eup, Yangsan-Gun, Kyong Nam, Republica Coreea	(730) Nexen Tire Corporation, KR 355, Chungnyeol-ro, Yangsan-si, Gyeongsangnam-do, Republica Coreea
7	Mărci	006253  006318  006392	2R 5200  2R 5562  2R 5682	6/1997 12/1997 6/2007 8/2017  11/1997 5/1998 9/2017 10/2017  1/1998 7/1998 6/2007 9/2017	(730) CEMA S.A., societate mixtă moldo-ceho-americană, MD Str. Costiujeni nr. 16, MD-2019, Chișinău, Republica Moldova	(730) CEMA S.A., MD Str. Costiujeni nr. 16, MD-2019, Codru, Chișinău, Republica Moldova



		050601 050602  050600  051393 051394 051395	38938 38939  39256  39531 39532 39533			
13	Marcă	025046	R 19968	5/2009 8/2010 12/2018	(730) Loba GmbH & Co. KG, DE	(730) Loba GmbH, DE
14	Mărci	035259  037241  037553  037240  037427 037464  041304 041305	R 26021  R 28300  R 28512  R 28584  R 28586 R 28587  31394 31395	10/2014 1/2019  9/2015 8/2016 8/2025  12/2015 10/2016 11/2025  10/2015 10/2016 8/2025  11/2015 10/2016 10/2025  1/2018 11/2018	(730) 1 Infinite Loop, Cupertino, California 95014, Statele Unite ale Americii	(730) One Apple Park Way, Cuperti- no, California 95014, Statele Unite ale Americii
15	Mărci	037903  037901  037905	28511  29079  30823	12/2015 10/2016  12/2015 5/2017  12/2015 5/2018	(730) CHIMAGROMARKETING S.R.L., întreprindere cu capi- tal străin, MD	(730) CHIMAGROMARKETING S.R.L., MD
16	Marcă	038246	29468	4/2016 6/2017 4/2023 7/2023	(730) 15 Leof, Kallipoleos & Ifige- neias 1, AMARAL 30, 2nd floor, Flat/Office 202, Agios Antonios, 1055, Nicosia, Cipru	(730) Trikoupi & Attalias, 69 Flat/Office 003, 1016, Nicosia, Cipru
17	Desen/model industrial	f 2025 0031	-	11/2025	(71) DF World of Spices AG, DE	(71) DF World of Spices SE, DE

## Lista contractelor de cesiune

Se publică următoarele date: numărul curent, obiectul de proprietate industrială, numărul și data depozitului, numărul titlului de protecție, numărul BOPI, date despre cedent, date despre cesionar, numărul și data înregistrării contractului

Nr. crt.	OPI	Nr. și data depozitului	Nr. titlului de protecție	Nr. BOPI	Date despre cedent	Date despre cesionar	Nr. și data înregistrării contractului
1	2	3	4	5	6	7	8
1	Marcă	048462 16.07.2021	36561	9/2021 6/2022	(730) CAȘCEEV Alexei, MD  Str. Milano nr. 1/B, ap. 89, MD-2069, Chișinău, Republica Moldova	(730) BOOSTED MOONBOT PARTNER, KY 3rd Floor, Genesis House, Unit 18, Genesis House, Unit 18, Genesis Close, George Town, P.O. Box 10655, Genesis Grand Cayman KY1- 1066, Insulele Cayman	4211 16.01.2026

1	2	3	4	5	6	7	8
2	Mărci	037890 17.11.2015  037891 17.11.2015	29831  29832	1/2016 9/2017 2/2018	(730) GULF OIL MARKET- ING GMBH., AT Biondekgasse 4 A- 2500 Baden, Austria	(730) GOIL INTERNATIONAL LLC, AE Business Bay, 1406 - Office Number 58, Regal Tower, Dubai, Emiratele Arabe Unite	4212 16.01.2026
3	Marcă	002351 07.07.1994	3R 2394	7/1995 12/1995 4/2005 11/2007 9/2014 6/2023 9/2024	(730) R & A Bailey & Co Unlimited Company, IE Nangor House, West- ern Estate, Nangor Road, Dublin 12, Irlan- da	(730) BARDINET, S.A., ES CAMI CAN VALLS, S/N, 08790 GELIDA, BARCE- LONA, Spania	4213 16.01.2026
4	Marcă	046284 06.07.2020	36757	9/2020 8/2022	(730) CARP Andrian, MD Str. Florării nr. 4, ap. 144, MD-2024, Chișinău, Republica Moldova	(730) CORNEA Mihail, MD Str. Alexandru cel Bun nr. 1, MD-2093, Hulboaca, Grătiești, Chișinău, Republica Moldova	4213 16.01.2026
5	Marcă	052317 03.10.2023	41108	12/2023 7/2025	(730) DEMIROV Inesa, MD Str. Sfântul Vasile nr. 17, MD-2019, Chișinău, Republica Moldova	(730) GNATIUC Vladislav, MD Str. Petru Rareș nr. 36, ap. 129A, MD-2005, Chișinău, Republica Moldova	4215 16.01.2026
6	Mărci	039838 05.12.2016  043803 22.12.2017  041837 06.01.2018  044061 05.01.2017  041780 22.12.2017  042732 03.07.2018  044188 24.04.2019  044789 28.08.2019	31716  32259  32314  32425  32804  33202  34341  34735	11/2017 8/2018 1/2019 1/2021 8/2025 11/2025  6/2019 9/2020 8/2025 11/2025  5/2018 6/2019 7/2021 8/2025 11/2025  6/2019 4/2025 8/2025 11/2025  4/2018 10/2019 9/2020 8/2025 11/2025  10/2018 2/2020 4/2025 8/2025 11/2025  8/2019 12/2020 8/2025 11/2025  11/2019 4/2021 8/2025 11/2025	(730) Amazon.com, Inc., US 251, Little Falls Drive, 19808 Wilmington, State of Delaware 19808, Statele Unite ale Americii	(730) Amazon Technologies, Inc., US 410 Terry Ave N, Seattle, Washington, 98109, Statele Unite ale Americii	4216 19.01.2026

		047456 24.04.2019	34843	4/2021 8/2025 11/2025			
		044187 24.04.2019	35469	8/2019 10/2021 8/2025 11/2025			
		048524 28.07.2021	36951	11/2021 9/2022 8/2025 11/2025			
7	Marcă	048574 09.08.2021	36955	10/2021 9/2022	(730) DOCUMENT PARK S.R.L., MD Str. Alexandru Hâjdeu nr. 48, ap. 3, MD-2001, Chişinău, Republica Moldova	(730) GHIRIŞAN Raisa, MD MD-6215, Bursuceni, Sîngerei, Republica Moldova	4217 28.01.2026
8	Mărci	053050 01.03.2024	40473	5/2024 2/2025	(730) AT Magnis Services Ltd., CY 70 Georgiou A Street, Gulf Palace, block C, office 103, Ger- masogeia, 4048, Li- massol, Cipru	(730) T&T Brands Ltd, GB 5 Brayford Square, Lon- don, E1 0SG, England, Regatul Unit	4219 22.01.2026
		053051 01.03.2024	40474				
9	Marcă	037543 07.09.2015	28645	11/2015 11/2016	(730) ARMAŞ Serghei, MD Str. Pandurilor nr. 62, ap. 10, MD-2015, Chişinău, Republica Moldova	(730) BORODINA Victoria, MD Str. N. Zelinski nr. 15/2, ap. 29, MD-2038, Chişinău, Republica Mol- dova	4220 22.01.2026
10	Marcă	032018 26.10.2012	R 24757	2/2013 1/2014 1/2022 12/2022	(730) STANHOME INTER- NATIONAL, a compa- ny duly organized and existing under the laws of France, FR 7 Chemin de Bretagne, 92130 Issy-les- Moulineaux, Franţa	(730) STANHOME S.P.A. SOCIETA' BENEFIT Roma, IT Via Zoe Fontana 200 CAP 00131, Italia	4221 23.01.2026
11	Marcă	050090 03.06.2022	37884	7/2022 4/2023	(730) DOCUMENT PARK S.R.L., MD Str. Alexandru Hâjdeu nr. 48, of. 3, MD-2001, Chişinău, Republica Moldova	(730) GHIRIŞAN Raisa, MD MD-6215, Bursuceni, Sîngerei, Republica Mol- dova	4222 28.01.2026

## Lista contractelor de licență

Se publică următoarele date: numărul curent, obiectul de proprietate industrială, numărul și data depozitului, numărul titlului de protecție, numărul BOPI, date despre licențiar, date despre licențiat, informații privind contractul de licență, numărul și data înregistrării contractului

Nr. crt.	OPI	Nr. și data depozitului	Nr. titlului de protecție	Nr. BOPI	Licențiar	Licențiat	Informații privind contractul de licență	Nr. și data înregistrării contractului
1	Marcă	042891 02.08.2018	32345	10/2018 7/2019	(730) COJOCARI Nico- lae, MD Str. Mihail Sado- veanu nr. 11/1, ap. 26, MD-2044, Chișinău, Republi- ca Moldova	(791) FOOD CLOCK FISH S.R.L., MD Str. Petru Zadnipru nr. 19, ap. (of.) 56, MD-2044, Chișinău, Republi- ca Moldova	1. Licență neex- clusivă.  2. Termenul de acțiune al contrac- tului din 01.11.2025 până la 01.11.2030.  3. Teritoriul de acțiune al contrac- tului - Republica Moldova.	4218 22.01.2026

## Modificări în contractele de licență

În baza cererii nr. 4529 din 23.09.2025 privind modificarea contractului de licență neexclusivă nr. 2560 înregistrat la 17.12.2015 (BOPI nr. 1/2016), referitor la marca nr. IR 1126036, încheiat între licențiarul Boguslavskaya Karina Irekovna, RU și licențiatul Akționerhoe obșcestvo „Kazanskii jirovoi Kombinat”, RU, se acceptă modificările în redacția Acordului Adițional din 08.08.2025, după cum urmează:

- se prelungește termenul de valabilitate al contractului până la 23.11.2027.

În baza cererii nr. 4530 din 23.09.2025 privind modificarea contractului de licență exclusivă nr. 1961 înregistrat la 09.10.2012 (BOPI nr. 11/2012), referitor la mărcile nr. R 19744, IR 640789, IR 791933, IR 865295, încheiat între licențiarul Boguslavscia Karina Irekovna, RU și licențiatul Akționerhoe Obșcestvo „Nefis Kosmetiks” - Kazanskii himicheskkii kombinat imeni M. Vahitova (mîlovarennî i svecinoi zavod nr. 1 bîvșih Krestovnicovîh), RU, se acceptă modificările în redacția Acordului Adițional din 12.08.2025, după cum urmează:

- se prelungește termenul de valabilitate al contractului până la 09.10.2027.

## MM4A Lista brevetelor de invenție a căror valabilitate a încetat înainte de termen prin neachitarea taxei de menținere în vigoare a brevetului, conform art. 68 din Legea nr. 50/2008 (ce beneficiază de posibilitatea repunerii în drepturi)

Se publică următoarele date: numărul curent, titularul și codul țării conform normei ST.3 OMPI, numărul brevetului, numărul depozitului, data depozitului, data încetării valabilității.

Nr. crt.	(73) Titular, cod ST.3 OMPI	(11) Nr. brevet	(21) Nr. depozit	(22) Data depozit	Data încetării valabilității
1	2	3	4	5	6
1	INSTITUȚIA PUBLICĂ UNIVERSITATEA DE STAT DIN MOLDOVA, MD	4740	a 2020 0056	2020.06.13	2025.06.13
2	UNIVERSITATEA DE STAT DIN MOLDOVA, MD	4799	a 2020 0046	2020.05.25	2025.05.25

1	2	3	4	5	6
3	INSTITUȚIA PUBLICĂ UNIVERSITATEA TEHNICĂ A MOLDOVEI, MD	4830	a 2020 0052	2020.06.09	2025.06.09
4	UNIVERSITATEA TEHNICĂ A MOLDOVEI, MD	4840	a 2020 0053	2020.06.09	2025.06.09
5	INSTITUȚIA PUBLICĂ UNIVERSITATEA TEHNICĂ A MOLDOVEI, MD	4867	a 2020 0054	2020.06.09	2025.06.09

**MM4A Lista brevetelor de invenție a căror valabilitate a încetat înainte de termen prin neachitarea taxei de menținere în vigoare a brevetului, conform art. 68 din Legea nr. 50/2008, pentru care termenul de repunere în drepturi a expirat**

Se publică următoarele date: numărul curent, titularul și codul țării conform normei ST. 3 OMPI, numărul brevetului, numărul depozitului, data depozitului, data încetării valabilității

Nr. crt.	(73) Titular, cod ST. 3 OMPI	(11) Nr. brevet	(21) Nr. depozit	(22) Data depozit	Data încetării valabilității
1	ORION CORPORATION, FI	4556	a 2014 0124	2013.05.23	2024.05.23
2	BALABANOV Anatoli, MD	4511	a 2016 0046	2016.04.20	2024.04.20
3	INSTITUȚIA PUBLICĂ UNIVERSITATEA DE STAT DIN MOLDOVA, MD	4711	a 2019 0036	2019.04.22	2024.04.22
4	UNIVERSITATEA DE STAT DIN MOLDOVA, MD	4699	a 2019 0037	2019.04.22	2024.04.22
5	INSTITUȚIA PUBLICĂ UNIVERSITATEA TEHNICĂ A MOLDOVEI, MD	4806	a 2019 0040	2019.05.20	2024.05.20
6	INSTITUȚIA PUBLICĂ UNIVERSITATEA TEHNICĂ A MOLDOVEI, MD	4714	a 2019 0041	2019.05.22	2024.05.22
7	INSTITUȚIA PUBLICĂ UNIVERSITATEA DE STAT DIN MOLDOVA, MD	4726	a 2019 0042	2019.05.22	2024.05.22

**FC9Y Lista cererilor de brevet de invenție de scurtă durată respinse**

Se publică următoarele date: numărul curent, codul țării conform ST. 3 OMPI, numărul depozitului, data depozitului, numărul BOPI în care a fost publicată cererea de brevet de invenție, articolul din Legea nr. 50/2008 în baza căruia a fost respinsă cererea

Nr. crt.	Cod ST. 3 OMPI	(21) Nr. depozit	(22) Data depozit	(41) Nr. BOPI	Art.
1	MD	s 2025 0005	2024.12.30	-	12(2)

**MM9Y Lista brevetelor de invenție de scurtă durată a căror valabilitate a încetat înainte de termen prin neachitarea taxei de menținere în vigoare a brevetului, conform art. 68 din Legea nr. 50/2008 (ce beneficiază de posibilitatea repunerii în drepturi)**

Se publică următoarele date: numărul curent, titularul și codul țării conform normei ST.3 OMPI, numărul brevetului, numărul depozitului, data depozitului, data încetării valabilității

Nr. crt.	(73) Titular, cod ST.3 OMPI	(11) Nr. brevet	(21) Nr. depozit	(22) Data depozit	Data încetării valabilității
1	INSTITUȚIA PUBLICĂ UNIVERSITATEA TEHNICĂ A MOLDOVEI, MD	1467	s 2020 0052	2020.05.21	2025.05.21
2	UNIVERSITATEA DE STAT DE MEDICINĂ ȘI FARMACIE "NICOLAE TESTEMIȚANU" DIN REPUBLICA MOLDOVA, MD	1470	s 2020 0058	2020.06.09	2025.06.09
3	UNIVERSITATEA DE STAT DE MEDICINĂ ȘI FARMACIE "NICOLAE TESTEMIȚANU" DIN REPUBLICA MOLDOVA, MD	1471	s 2020 0059	2020.06.09	2025.06.09
4	UNIVERSITATEA DE STAT DE MEDICINĂ ȘI FARMACIE "NICOLAE TESTEMIȚANU" DIN REPUBLICA MOLDOVA, MD	1472	s 2020 0060	2020.06.09	2025.06.09
5	INSTITUȚIA PUBLICĂ UNIVERSITATEA TEHNICĂ A MOLDOVEI, MD	1475	s 2020 0051	2020.05.21	2025.05.21
6	UNIVERSITATEA DE STAT DE MEDICINĂ ȘI FARMACIE "NICOLAE TESTEMIȚANU" DIN REPUBLICA MOLDOVA, MD	1487	s 2020 0057	2020.06.09	2025.06.09

**MM9Y Lista brevetelor de invenție de scurtă durată a căror valabilitate a încetat înainte de termen prin neachitarea taxei de menținere în vigoare a brevetului, conform art. 68 din Legea nr. 50/2008, pentru care termenul de repunere în drepturi a expirat**

Se publică următoarele date: numărul curent, titularul și codul țării conform normei ST.3 OMPI, numărul brevetului, numărul depozitului, data depozitului, data încetării valabilității.

Nr. crt.	(73) Titular, cod ST. 3 OMPI	(11) Nr. brevet	(21) Nr. depozit	(22) Data depozit	Data încetării valabilității
1	DASCOM PRIM S.R.L., MD	1100	s 2016 0063	2016.05.05	2024.05.05

**MM4E Lista brevetelor europene validate  
a căror valabilitate a încetat înainte de termen  
prin neachitarea taxei de menținere în vigoare a brevetului,  
conform art. 68 din Legea nr. 50/2008 (ce beneficiază  
de posibilitatea repunerii în drepturi)**

Se publică următoarele date: numărul curent, titularul și codul țării conform normei ST.3 OMPI, numărul brevetului, numărul depozitului MD/EP, data depozitului, data încetării valabilității.

Nr. crt.	(73) Titular, cod ST.3 OMPI	(11) Nr. brevet	(21) Nr. depozit MD/EP	(22) Data depozit	Data încetării valabilității
1	IMMATICS BIOTECHNOLOGIES GMBH, DE	MD/EP 3291830	e 2018 0258 16723966.4	2016.05.04	2025.05.04
2	JANSSEN PHARMACEUTICALS INC., US; KATHOLIEKE UNIVERSITEIT LEUVEN, BE	MD/EP 3294738	e 2018 0272 16723965.6	2016.05.04	2025.05.04
3	MEREO BIOPHARMA 5, INC., US;	MD/EP 3303379	e 2018 0357 16800775.5	2016.05.27	2025.05.27
4	TELEFONAKTIEBOLAGET LM ERICSSON (PUBL), SE;	MD/EP 3443704	e 2019 0222 17727742.3	2017.05.12	2025.05.12
5	NIPPON SHINYAKU CO., LTD., JP	MD/EP 3792260	e 2021 0245 19800286.7	2019.05.07	2025.05.07
6	KNAUF GIPS KG, DE;	MD/EP 3814583	e 2021 0420 19732258.9	2019.05.24	2025.05.24
7	JOOZEF, BE	MD/EP 3915408	e 2022 0314 20176900.7	2020.05.27	2025.05.27
8	JANSSEN PHARMACEUTICA NV, BE	MD/EP 3976597	e 2022 0374 20733688.4	2020.05.29	2025.05.29
9	MEDICON PHARMACEUTICALS, INC., US	MD/EP 4114404	e 2023 0065 22731960.5	2022.05.23	2025.05.23

**MM4E Lista brevetelor europene validate  
a căror valabilitate a încetat înainte de termen prin  
neachitarea taxei de menținere în vigoare a brevetului,  
conform art. 68 din Legea nr. 50/2008, pentru care termenul  
de repunere în drepturi a expirat**

Se publică următoarele date: numărul curent, titularul și codul țării conform normei ST. 3 OMPI, numărul brevetului, numărul depozitului MD/EP, data depozitului, data încetării valabilității.

Nr. crt.	(73) Titular, cod ST. 3 OMPI	(11) Nr. brevet	(21) Nr. depozit MD/EP	(22) Data depozit	Data încetării valabilității
1	NEWALR&D LTD, GB	MD/EP 3191504	e 2017 0043 16728271.4	2016.06.01	2024.06.01
2	PFIZER INC., US	MD/EP 3464249	e 2019 0422 17730948.1	2017.06.03	2024.06.03
3	JANSSEN SCIENCES IRELAND UNLIMITED COMPANY, IE	MD/EP 3980413	e 2022 0403 20730279.5	2020.06.05	2024.06.05

## MM9E Lista brevetelor pentru soi de plantă ale căror valabilitate a încetat înainte de termen prin neachitarea taxei de menținere în vigoare a brevetului, conform art. 59 din Legea nr. 39/2008 (cu dreptul de restabilire)

Se publică următoarele date: numărul curent, titularul și codul țării conform normei ST.3 OMPI, numărul brevetului, numărul depozitului, data depozitului, data publicării hotărârii de acordare a brevetului, data încetării valabilității

Nr. crt.	(73) Titular, cod ST.3 OMPI	(11) Nr. brevet	(21) Nr. depozit	(22) Data depozit	(45) Data publicării hotărârii de acordare	Data încetării valabilității
1	INSTITUȚIA PUBLICĂ UNIVERSITATEA DE STAT DIN MOLDOVA, MD	190	v 2012 0005	2012.01.16	2015.05.31	2025.05.31
2	KIKTENKO Nicolai, MD	350	v 2017 0001	2017.01.16	2020.05.31	2025.05.31
3	KIKTENKO Nicolai, MD	352	v 2017 0003	2017.01.16	2020.05.31	2025.05.31

## Lista cererilor de înregistrare a mărcilor retrase

Se publică următoarele date: numărul curent, numărul de depozit, data de depozit, data retragerii cererii, motivele de retragere în conformitate cu Legea nr. 38/2008, numărul BOPI în care a fost publicată cererea de înregistrare a mărcii

Nr. crt.	(210) Nr. de depozit	(220) Data de depozit	Data retragerii	Motivele de retragere	Nr. BOPI
1	053449	14.05.2024	05.01.2026	Art. 44 (4) a	7/2024
2	053780	23.07.2024	05.01.2026	Art. 44 (4) a	9/2024
3	054576	30.12.2024	27.01.2026	Art. 44 (4) b	2/2025
4	055917	15.08.2025	20.01.2026	Art. 44 (1)	10/2025

## Lista cererilor de înregistrare a mărcilor respinse

Se publică următoarele date: numărul curent, numărul de depozit, data de depozit, reproducerea mărcii, solicitantul și codul țării conform normei ST.3 OMPI, data expedierii deciziei de respingere, numărul BOPI în care a fost publicată cererea de înregistrare a mărcii.

Nr. crt.	(210) Nr. de depozit	(220) Data de depozit	(540) Reproducerea mărcii	(730) Solicitant cod ST.3 OMPI	Data expedierii deciziei de respingere	(441) Nr. BOPI
1	2	3	4	5	6	7
1	053636	18.06.2024		ȚULEA Gheorghe, MD	09.01.2026	8/2024
2	053956	23.08.2024	<b>Divinul Poporului</b>	DISTILERIA BULBOACA S.R.L., MD	16.01.2026	10/2024
3	053957	23.08.2024	<b>Al țării</b>	DISTILERIA BULBOACA S.R.L., MD	16.01.2026	10/2024
4	054115	02.10.2024	<b>LAPTE DE PASĂRE</b>	BUCURIA S.A., MD	14.01.2026	12/2024
5	054213	22.10.2024		Partidul Politic Mișcarea Alternativa Națională, MD	14.01.2026	12/2024









1	2	3	4	5	6	7
6	054435	09.12.2024	<b>BUCURIA DUBAI CHOCOLATE</b>	BUCURIA DULCE S.R.L., MD	16.01.2026	2/2025
7	054577	31.12.2024	<b>WUM</b>	MUȘUC Eduard, MD LEHTMAN Mihail, MD NISENBOIM Alexandru, MD	28.01.2026	2/2025
8	054583	10.01.2025		SOLOVIOVA Irina, MD	30.01.2026	3/2025
9	054598	14.01.2025		Clubul Sportiv pen- tru Copii și Tineret „BUJUCANI”, aso- ciație obștească, MD	30.01.2026	3/2025
10	054737	11.02.2025		CATOL LUX S.R.L., MD	09.01.2026	4/2025
11	054738	11.02.2025		CATOL LUX S.R.L., MD	09.01.2026	4/2025
12	054745	10.02.2025	<b>COFFEE DE LA CASA</b>	INTERNET-DMS S.R.L., MD	09.01.2026	4/2025
13	054776	13.02.2025	<b>TEKILLERO</b>	BESCHIERU Daria, MD	06.01.2026	4/2025
14	054870	26.02.2025		MOLDAVSCHII STANDART S.R.L., întreprindere cu capital străin, fabrică de vinuri și divinuri, MD	15.01.2026	4/2025
15	054887	24.02.2025	<b>MASTERS</b> 	SIMPALS S.R.L., MD	06.01.2026	4/2025

## Lista certificatelor de înregistrare a mărcilor al căror termen de valabilitate a expirat (inclusiv termenul de grație) conform art. 16 (5) din Legea nr. 38/2008

Se publică următoarele date: numărul curent, numărul de ordine al înregistrării, numărul de depozit, reproducerea mărcii, data expirării valabilității, titularul și codul țării conform normei ST. 3 OMPI.

Nr. crt.	(111/116) Numărul de ordine al înregistrării	(210) Numărul de depozit	(540) Reproducerea mărcii	(181/186) Data expirării valabilității	(730) Titularul, cod ST. 3 OMPI
1	2	3	4	5	6
1	2R 4270	004688		10.07.2025	AROMA S.A., MD Str. Toma Ciorbă nr. 38, MD-2004, Chișinău, Republica Moldova
2	2R 4291	004714	<b>NOLVADEX</b>	17.07.2025	AstraZeneca UK Limited, GB 2 Kingdom Street, London W2 6BD, Regatul Unit
3	2R 4293	004716	<b>CASODEX</b>	17.07.2025	AstraZeneca UK Limited, GB 2 Kingdom Street, London W2 6BD, Regatul Unit
4	2R 4295	004718	<b>ARIMIDEX</b>	17.07.2025	AstraZeneca UK Limited, GB 2 Kingdom Street, London W2 6BD, Regatul Unit
5	2R 4296	004719	<b>MERONEM</b>	17.07.2025	Pfizer Ireland Pharmaceuticals, IE Operations Support Group, Ringaskiddy Co. Cork, Irlanda
6	2R 4418	004823	<b>ЭКОНОМИЧЕСКОЕ ОБЗРЕНИЕ</b>	18.07.2025	Logos-press S.A., publicație periodică, revistă economică, MD Bd. Ștefan cel Mare și sfânt nr. 180, MD-2004, Chișinău, Republica Moldova
7	2R 4454	004664	<b>GERANI</b>	03.07.2025	GILMAR S.p.A., IT Via Malpasso 723/725, 47842 S. Giovanni in Marignano, Rimini, Italia
8	2R 4454A	004664	<b>GERANI</b>	03.07.2025	SEMINVEST INVESTMENTS B.V., NL Baronielaan 139, 4818 PD Breda, Olanda
9	2R 4458	004663	<b>SPORT ICE</b>	03.07.2025	GILMAR S.p.A., IT Via Malpasso 723/725, 47842 S. Giovanni in Marignano, Rimini, Italia
10	2R 4462	004667	<b>ALLIANCE</b>	03.07.2025	BATMARK LIMITED, a limited liability company organized and existing under the laws of England and Wales, GB Globe House, 4 Temple Place, London WC2R 2PG, Regatul Unit
11	2R 4654	004864	<b>PEPE LOPEZ</b>	26.07.2025	Brown-Forman Corporation, a Delaware corporation, US 850 Dixie Highway, Louisville, Kentucky 40210, Statele Unite ale Americii
12	2R 4702	004703	<b>TENORMIN</b>	17.07.2025	AstraZeneca UK Limited, GB 2 Kingdom Street, London W2 6BD, Regatul Unit
13	2R 4705	004706	<b>TENORETIC</b>	17.07.2025	AstraZeneca UK Limited, GB 2 Kingdom Street, London W2 6BD, Regatul Unit
14	2R 4709	004710	<b>ZESTRIL</b>	17.07.2025	AstraZeneca UK Limited, GB 2 Kingdom Street, London W2 6BD, Regatul Unit
15	2R 4710	004711	<b>SEROQUEL</b>	17.07.2025	AstraZeneca UK Limited, GB 2 Kingdom Street, London W2 6BD, Regatul Unit
16	R 13258	017420	<b>MICRANEO</b>	21.07.2025	CERBARI Dorina, MD Str. Ion Creangă nr. 82, bloc 4, ap. 42, MD-2051, Chișinău, Republica Moldova
17	R 14236	017361	<b>NEORAMA</b>	08.07.2025	NEORAMA S.R.L., agenție de publicitate, MD Bd. Dacia nr. 33, ap. 11, MD-2060, Chișinău, Republica Moldova
18	R 14284	017317	<b>PLAY MANIA</b>	01.07.2025	PLAYMANIA S.R.L., MD Bd. Mircea cel Bătrîn nr. 21, bloc 1, ap. 110, MD-2075, Chișinău, Republica Moldova
19	R 14286	017320	<b>UKINOX</b>	01.07.2025	SANELIT-PLUS S.R.L., MD Str. Gh. Asachi nr. 61, bloc. 1, ap. 107, MD-2028, Chișinău, Republica Moldova
20	R 14288	017331	<b>ГРАФСКИЙ</b>	04.07.2025	Otcrіtoe aцiонepное oбщecтвo „Savuшчин product”, BY Ul. Ianchi Cupali, 108, g. Brest, 224028, Belarus

1	2	3	4	5	6
21	R 14289	017334	НА ХЛЕБУШЕК	04.07.2025	Otrcřtġoe acřionernoe obščestvo „Savuřchin product”, BY Ul. Ianchi Cupalġi, 108, g. Brest, 224028, Belarus
22	R 14291	017337	МЕЗАН	04.07.2025	Otrcřtġoe acřionernoe obščestvo „Savuřchin product”, BY Ul. Ianchi Cupalġi, 108, g. Brest, 224028, Belarus
23	R 14294	017341	САВУШКИН ХУТОРОК	04.07.2025	Otrcřtġoe acřionernoe obščestvo „Savuřchin product”, BY Ul. Ianchi Cupalġi, 108, g. Brest, 224028, Belarus
24	R 14299	017367	LA O HALBĂ	15.07.2025	TRANGA Andrei, MD Str. Anton Crihan nr. 3, bloc 1, MD-2009, Chiřinău, Republica Moldova
25	R 14309	017429		15.07.2025	ACSA, agenřie nařională de dezvoltare rurală, MD Str. A. Puřkin nr. 16, MD-2005, Chiřinău, Republica Moldova
26	R 14310	017430		20.07.2025	EVRIDICA-COM S.R.L., MD Str. Ștefan cel Mare nr. 41, MD-3100, Bălți, Republica Moldova
27	R 14314	017442	MALABAR MALABOMBA	21.07.2025	Kraft Foods France Intellectual Property S.A.S., FR 6 Av Réaumur, 92140 Clamart, Franța
28	R 14317	017445		21.07.2025	IMPEXCERA S.R.L., societate comercială, MD Str. Petru Zadnġpru nr. 21, ap. 92, MD-2042, Chiřinău, Republica Moldova
29	R 14327	017466	MILWARD	22.07.2025	J. & P. Coats, Limited, GB 1 George Square, Glasgow G2 1AL, Scoția, Regatul Unit
30	R 14386	017433		18.07.2025	EFES VITANTA MOLDOVA BREWERY S.A., ġntreprindere mixtă, MD Str. Uzinelor nr. 167, MD-2036, Chiřinău, Republica Moldova
31	R 14559	017406	maxdsl	12.07.2025	MOLDETELECOM S.A., MD Bd. Ștefan cel Mare nr. 10, MD-2001, Chiřinău, Republica Moldova
32	R 14645	017329		04.07.2025	KONSTAOIL S.R.L., MD Str. Buiucani nr. 5, ap. 14, MD-2008, Chiřinău, Republica Moldova
33	R 14654	017330	НАСЛАЖДЕНИЕ	04.07.2025	Otrcřtġoe acřionernoe obščestvo „Savuřchin product”, BY Ul. Ianchi Cupalġi, 108, g. Brest, 224028, Belarus
34	R 14793	017407	PEOPLE	12.07.2025	SOHO-CLUB S.R.L., MD Str. Drumul Viilor nr. 43, bloc 1, ap. 18, MD-2021, Chiřinău, Republica Moldova
35	R 14987	017424		20.07.2025	EVRIDICA-COM S.R.L., MD Str. Ștefan cel Mare nr. 41, MD-3100, Bălți, Republica Moldova
36	R 14988	017426		20.07.2025	VERIORG S.R.L., MD Str. Ciuflea nr. 32, of. 1, MD-2001, Chiřinău, Republica Moldova
37	R 15082	017438		18.07.2025	VINĂRIA-BARDAR S.A., ġntreprindere mixtă, fabrică de vinuri, MD Str. Uzinelor nr. 3, MD-6811, Bardar, Ialoveni, Republica Moldova
38	R 15115	017333	АктивСтиль	04.07.2025	Otrcřtġoe acřionernoe obščestvo „Savuřchin product”, BY Ul. Ianchi Cupalġi, 108, g. Brest, 224028, Belarus
39	R 15178	017425		20.07.2025	EVRIDICA-COM S.R.L., MD Str. Ștefan cel Mare nr. 41, MD-3100, Bălți, Republica Moldova
40	R 16220	017316	PIONEER	01.07.2025	TITOV Mișel, MD Str. Dġmbului nr. 54, MD-2009, Chiřinău, Republica Moldova
41	R 19893	017447	FLUCORAL	25.07.2025	BILIM Ilaç Sanayi ve Ticaret A.Ș., TR Kaptanpașa Mah. Zincirlikuyu Cad. No: 184 34440 Beyođlu/Istanbul, Turcia
42	28033	037282		06.07.2025	NANI Alexandru, MD Str. Petricani nr. 23/5, MD-2059, Chiřinău, Republica Moldova
43	28034	037318	NOVADENT	13.07.2025	SMġNTġNĂ Alexandru, MD Str. Haiducilor nr. 23, MD-2028, Chiřinău, Republica Moldova

1	2	3	4	5	6
44	28054	037334		13.07.2025	Allergan, Inc., US 2525 Dupont Drive, Irvine, California 92612, Statele Unite ale Americii
45	28064	037265	OPERCOT ACRO, SC	02.07.2025	CHIMAGROMARKETING S.R.L., întreprindere cu capital străin, MD Str. Tighina nr. 65, of. 414, MD-2001, Chişinău, Republica Moldova
46	28071	037365	<b>Rozulayf</b>	23.07.2025	ASAL DIŞ TICARET ANONİM ŞİRKETİ, reprezentanţa companiei din Turcia, MD Bd. Moscova nr. 17/4, MD-2068, Chişinău, Republica Moldova
47	28072	037394	mai aproape de ce-i important pentru tine	29.07.2025	Orange Brand Services Limited, GB 3 More London Riverside, London SE1 2AQ, Regatul Unit
48	28073	037395	ближе к тому, что важно для тебя	29.07.2025	Orange Brand Services Limited, GB 3 More London Riverside, London SE1 2AQ, Regatul Unit
49	28097	037284	<b>OM cu inima mare</b>	06.07.2025	BALABAN INTRAVEST S.R.L., societate comercială, MD MD-5024, Gura Căinarului, Floreşti, Republica Moldova
50	28098	037316		14.07.2025	BEMOL RETAIL S.R.L., întreprindere cu capital străin, MD Str. Moara Roşie nr. 5/1, MD-2005, Chişinău, Republica Moldova
51	28100	037346		17.07.2025	ZAHARIA Andrian, MD Str. Ivan Zaikin nr. 4, ap. 1, MD-2004, Chişinău, Republica Moldova
52	28137	037323	<b>RAVON R2</b>	13.07.2025	GENERAL MOTORS UZBEKISTAN JOINT STOCK COMPANY, UZ 8, Nukus Street, City of Tashkent 100060, Uzbekistan
53	28138	037324	<b>RAVON R3</b>	13.07.2025	GENERAL MOTORS UZBEKISTAN JOINT STOCK COMPANY, UZ 8, Nukus Street, City of Tashkent 100060, Uzbekistan
54	28139	037325	<b>RAVON R4</b>	13.07.2025	GENERAL MOTORS UZBEKISTAN JOINT STOCK COMPANY, UZ 8, Nukus Street, City of Tashkent 100060, Uzbekistan
55	28140	037326	<b>RAVON R5X</b>	13.07.2025	GENERAL MOTORS UZBEKISTAN JOINT STOCK COMPANY, UZ 8, Nukus Street, City of Tashkent 100060, Uzbekistan
56	28141	037327	<b>RAVON R5</b>	13.07.2025	GENERAL MOTORS UZBEKISTAN JOINT STOCK COMPANY, UZ 8, Nukus Street, City of Tashkent 100060, Uzbekistan
57	28143	037329	<b>RAVON R7</b>	13.07.2025	GENERAL MOTORS UZBEKISTAN JOINT STOCK COMPANY, UZ 8, Nukus Street, City of Tashkent 100060, Uzbekistan
58	28144	037330	<b>RAVON R7V</b>	13.07.2025	GENERAL MOTORS UZBEKISTAN JOINT STOCK COMPANY, UZ 8, Nukus Street, City of Tashkent 100060, Uzbekistan
59	28145	037331	<b>RAVON R7X</b>	13.07.2025	GENERAL MOTORS UZBEKISTAN JOINT STOCK COMPANY, UZ 8, Nukus Street, City of Tashkent 100060, Uzbekistan
60	28227	037310		14.07.2025	TEHNOROL S.R.L., societate comercială, MD MD-4820, Dolinnoe, Criuleni, Republica Moldova
61	28240	037374		28.07.2025	SYNTTERGY MEDICAL S.R.L., MD Bd. Ştefan cel Mare şi Sfînt nr. 202, MD-2000, Chişinău, Republica Moldova
62	28263	037280		02.07.2025	BARGAN Daniela, MD MD-6415, Boldureşti, Nisporeni, Republica Moldova
63	28264	037391	<b>Calorex Imex</b>	30.07.2025	CALOREX-IMEX S.R.L., societate comercială, MD Str. Alba Iulia nr. 75, bloc C, MD-2071, Chişinău, Republica Moldova
64	28278	037375		28.07.2025	ANMORA-LUX S.R.L., MD Bd. Ştefan cel Mare şi Sfînt nr. 64, ap. 150, MD-2001, Chişinău, Republica Moldova
65	28280	037393		29.07.2025	PINCIUC Stepan, MD Str. Ginta Latină nr. 17, bloc 1, ap. 73, MD-2044, Chişinău, Republica Moldova
66	28285	037373	<b>ART DECOR</b>	28.07.2025	MAPASAUTO S.A., MD Str. Columna nr. 170, MD-2004, Chişinău, Republica Moldova

1	2	3	4	5	6
67	28298	037281		02.07.2025	Colgate-Palmolive Company, a Delaware company, US 300 Park Avenue, New York, New York 10022, Statele Unite ale Americii
68	28301	037353	<b>RAVON NEXIA R3</b>	20.07.2025	GENERAL MOTORS UZBEKISTAN JOINT STOCK COMPANY, UZ 8, Nukus Street, City of Tashkent 100060, Uzbekistan
69	28332	037306	<b>IBUKI</b>	10.07.2025	Shiseido Company, Limited, JP 7-5-5 Ginza, Chuo-Ku, Tokyo 104-0061, Japonia
70	28361	037405		31.07.2025	OLSINGEM S.R.L., firmă, MD Șos. Hîncești nr. 140/1, MD-2070, Chișinău, Republica Moldova
71	28379	037366		24.07.2025	UNCUȚA Diana, MD Str. Alexandru Vlahuță nr. 19/2, ap. 7, MD-2005, Chișinău, Republica Moldova
72	28388	037294	<b>HCG</b> HORUS CABLE GROUP	10.07.2025	BALAN Valentin, MD Str. I. Nistor nr. 26, bloc 1, MD-2009, Chișinău, Republica Moldova
73	28389	037371		22.07.2025	EFES VITANTA MOLDOVA BREWERY S.A., întreprindere mixtă, MD Str. Uzinelor nr. 167, MD-2023, Chișinău, Republica Moldova
74	28406	037382		27.07.2025	Alpargatas S.A., BR Av. Doutor Cardoso de Melo, 1336, Vila Olímpia, 04548-004 São Paulo, SP, Brazilia
75	28407	037383		27.07.2025	Alpargatas S.A., BR Av. Doutor Cardoso de Melo, 1336, Vila Olímpia, 04548-004 São Paulo, SP, Brazilia
76	28417	037380		24.07.2025	DOROȘ Artiom, MD Str. Costiujeni nr. 14, bloc 1, ap. 9, MD-2011, Codru, Chișinău, Republica Moldova
77	28517	037363		22.07.2025	CREANGA Ion, MD Str. Mitropolit Petru Movilă nr. 23/1, ap. 51, MD-2004, Chișinău, Republica Moldova
78	28527	037403	<b>CESAL</b>	31.07.2025	VERDEȘ Valeriu, MD Str. acad. Sergiu Rădăuțanu nr. 3, ap. 14, MD-2045, Chișinău, Republica Moldova
79	28566	037305	<b>KONOLL</b>	10.07.2025	CEPOI Victor, MD Șos. Balcani nr. 2, ap. 78, MD-2001, Chișinău, Republica Moldova
80	28603	037300		13.07.2025	ȘIȘCHIN Dmitrii, MD Str. Marinescu nr. 44, ap. 26, MD-2051, Durlești, Chișinău, Republica Moldova
81	28614	037348	<b>FAVORIT</b>	19.07.2025	PREMIER TOBACCO S.R.L., MD Str. Columna nr. 108, MD-2012, Chișinău, Republica Moldova
82	28660	037350	<b>TRADIȚIA BUNEI DISPOZIȚII</b>	17.07.2025	MOLDOVA ZAHĂR S.R.L., întreprindere cu capital străin, MD Str. Renașterii nr. 3, MD-4626, Cupcini, Edineț, Republica Moldova
83	28731	037267		02.07.2025	CHIMAGROMARKETING S.R.L., întreprindere cu capital străin, MD Str. Tighina nr. 65, of. 414, MD-2001, Chișinău, Republica Moldova
84	28733	037390		30.07.2025	CALOREX-IMEX S.R.L., societate comercială, MD Str. Alba Iulia nr. 75, bloc C, MD-2071, Chișinău, Republica Moldova
85	28747	037370		22.07.2025	EFES VITANTA MOLDOVA BREWERY S.A., întreprindere mixtă, MD Str. Uzinelor nr. 167, MD-2023, Chișinău, Republica Moldova
86	28748	037372		22.07.2025	EFES VITANTA MOLDOVA BREWERY S.A., întreprindere mixtă, MD Str. Uzinelor nr. 167, MD-2023, Chișinău, Republica Moldova
87	28812	037298	<b>Flystudio</b>	13.07.2025	CODREANU Igor, MD Bd. Mircea cel Bătrîn nr. 31, bloc 3, ap. 35, MD-2075, Chișinău, Republica Moldova
88	29643	037344		16.07.2025	MEDIASTIL GRUP S.R.L., societate comercială, MD Str. Busuiocești nr. 23, ap. 1, MD-2002, Chișinău, Republica Moldova

1	2	3	4	5	6
89	29861	037271		01.07.2025	GOGU Marin, MD Str. Trei Fântâni nr. 4, MD-4301, Căușeni, Republica Moldova













## Lista mărcilor valabilitatea înregistrării cărora expiră în iulie 2026















Se publică următoarele date: numărul curent, numărul de ordine al înregistrării, numărul de depozit, reproducerea mărcii, data expirării valabilității, titularul și codul țării conform normei ST. 3 OMPI

Nr. crt.	(111/116) Numărul de ordine al înregistrării	(210) Numărul de depozit	(540) Reproducerea mărcii	(181/186) Data expirării valabilității	(730) Titularul, cod ST. 3 OMPI
1	2	3	4	5	6
1	2R 5034	005572	<b>MONOPRIL</b>	03.07.2026	E.R. SQUIBB & SONS, L.L.C., a Delaware corporation, US
2	2R 5035	005573	<b>PRAVACHOL</b>	03.07.2026	E.R. SQUIBB & SONS, L.L.C., a Delaware corporation, US
3	2R 5036	005574	<b>VIDEX</b>	03.07.2026	BRISTOL-MYERS SQUIBB COMPANY, a corporation of the State of Delaware, US
4	2R 5072	005569	<b>TINY TIME PILLS</b>	01.07.2026	GlaxoSmithKline LLC, US
5	2R 5161	005590	<b>MAXIMUS</b>	09.07.2026	BROWN-FORMAN POLSKA Sp. z.o.o., a company organized and existing under the laws of the Republic of Poland, PL
6	2R 5162	005653	<b>PLATINUM</b>	26.07.2026	British American Tobacco (Brands) Limited, GB
7	2R 5181	005615		12.07.2026	UNIVERSITATEA DE STAT DIN MOLDOVA, MD
8	2R 5183	005625	<b>PROTECTOR</b>	23.07.2026	Edgewell Personal Care Brands, LLC, US
9	2R 5184	005626	<b>PIVOT</b>	23.07.2026	Edgewell Personal Care Brands, LLC, US
10	2R 5185	005627	<b>PIVOT PLUS</b>	23.07.2026	Edgewell Personal Care Brands, LLC, US
11	2R 5186	005630	<b>PREMIUM</b>	23.07.2026	Edgewell Personal Care Brands, LLC, US
12	2R 5187	005632	<b>QUICK</b>	23.07.2026	Edgewell Personal Care Brands, LLC, US
13	2R 5188	005633	<b>QUICK II</b>	23.07.2026	Edgewell Personal Care Brands, LLC, US
14	2R 5192	005678	<b>ZIPPO</b>	03.07.2026	Zippo Manufacturing Company, US
15	2R 5275	005638	<b>DELL</b>	24.07.2026	Dell Inc., corporație din statul Delaware, US
16	2R 5276	005639		24.07.2026	Dell Inc., corporație din statul Delaware, US
17	2R 5277	005643	<b>CRAISINS</b>	29.07.2026	Ocean Spray Cranberries, Inc., a corporation organized and existing under the laws of the State of Delaware, US
18	2R 5278	005647		29.07.2026	Ocean Spray Cranberries, Inc., a corporation organized and existing under the laws of the State of Delaware, US
19	2R 5279	005648	<b>OCEAN SPRAY</b>	29.07.2026	Ocean Spray Cranberries, Inc., a corporation organized and existing under the laws of the State of Delaware, US
20	2R 5280	005649		29.07.2026	Ocean Spray Cranberries, Inc., a corporation organized and existing under the laws of the State of Delaware, US







1	2	3	4	5	6
21	2R 5620	005614		10.07.2026	MAZDA MOTOR CORPORATION, JP
22	2R 5707	005654		31.07.2026	VINURI-IALOVENI S.A., MD
23	R 15316	019735	<b>NEXIA</b>	20.07.2026	GM Korea Company, KR
24	R 15585	019657	<b>COFICOFI</b>	12.07.2026	DUDNIC Andrei, MD
25	R 15586	019659	<b>SPRYCEL</b>	12.07.2026	Bristol-Myers Squibb Holdings Ireland Unlimited Company, CH
26	R 15636	019639	<b>АКТОБЕГИН</b>	07.07.2026	Takeda Austria GmbH, AT
27	R 15637	019609		10.07.2026	JARDAN Vladimir, MD
28	R 15638	019616	<b>MOTOROKR</b>	03.07.2026	Motorola Trademark Holdings, LLC, US
29	R 15639	019619	HYUNDAI 	03.07.2026	Hyundai Motor Company, KR
30	R 15641	019628	<b>CLICQUOT</b>	05.07.2026	MHCS, FR
31	R 15642	019629	<b>LA GRANDE DAME</b>	05.07.2026	MHCS, FR
32	R 15643	019630		05.07.2026	MHCS, FR
33	R 15644	019631		05.07.2026	Unilever IP Holdings B.V., NL
34	R 15668	019646	<b>SPRYCEL</b>	10.07.2026	Bristol-Myers Squibb Holdings Ireland Unlimited Company, CH
35	R 15669	019656		14.07.2026	RENAISSANCE PERFECT S.R.L., întreprindere cu capital străin, MD
36	R 15672	019681	<b>DIFOSFOCIN</b>	21.07.2026	NGUYEN SI TRUNG KY, MD
37	R 15684	019744	<b>GLIPOMAR</b>	25.07.2026	SUN PHARMACEUTICAL INDUSTRIES LIMITED, IN
38	R 15686	019752		26.07.2026	„ORIMI”, LLC, RU
39	R 15696	019811		31.07.2026	Maaza International Co. L.L.C., AE
40	R 15770	019626		05.07.2026	ORION Corporation, KR
41	R 15771	019627		05.07.2026	ORION Corporation, KR
42	R 15775	019673	<b>FARMTRAC</b>	18.07.2026	ESCORTS KUBOTA LIMITED, IN
43	R 15776	019674	<b>POWERTRAC</b>	18.07.2026	ESCORTS KUBOTA LIMITED, IN
44	R 15778	019678	<b>MEKOMORIVITAL F</b>	21.07.2026	NGUYEN SI TRUNG KY, MD
45	R 15779	019699	<b>FRUTMANIA</b>	20.07.2026	COMPAGNIE GERVAIS DANONE (a French company), FR
46	R 15788	019754		26.07.2026	„ORIMI”, LLC, RU
47	R 15793	019759		26.07.2026	„ORIMI”, LLC, RU
48	R 15794	019760		26.07.2026	„ORIMI”, LLC, RU
49	R 15796	019762		26.07.2026	„ORIMI”, LLC, RU
50	R 15797	019763		26.07.2026	„ORIMI”, LLC, RU
51	R 15799	019765		26.07.2026	„ORIMI”, LLC, RU
52	R 15800	019766		26.07.2026	„ORIMI”, LLC, RU
53	R 15801	019768		26.07.2026	„ORIMI”, LLC, RU
54	R 15803	019773		26.07.2026	„ORIMI”, LLC, RU

1	2	3	4	5	6
55	R 15809	019777		26.07.2026	„ORIMI”, LLC, RU
56	R 15816	019806		31.07.2026	Alfakher International Co., KY
57	R 15860	019797		31.07.2026	CARIERA DE GRANIT ȘI PIETRIȘ DIN SOROCA S.A., MD
58	R 15896	019614	<b>GLORIA-TUR</b>	03.07.2026	CEBOTARI Svetlana, MD
59	R 15897	019647		10.07.2026	The Coca-Cola Company, corpora- rația statului Delaware, US
60	R 15899	019680	<b>GINSENGTONIC</b>	21.07.2026	NGUYEN SI TRUNG KY, MD
61	R 15900	019686	<b>NAJATOX</b>	21.07.2026	NGUYEN SI TRUNG KY, MD
62	R 15905	019701	<b>SAUDER</b>	21.07.2026	SAUDER WOODWORKING CO., US
63	R 15943	019810		31.07.2026	SOCIÉTÉ DES PRODUITS NES- TLÉ S.A., CH
64	R 16050	019709	<b>NUTRILAK</b>	24.07.2026	SIMVALIN HOLDINGS LIMITED, CY
65	R 16082	019562	<b>VIUSID</b>	03.07.2026	ORIENTFARM S.R.L., MD
66	R 16084	019564	<b>SKIN-CAP</b>	03.07.2026	ORIENTFARM S.R.L., MD
67	R 16085	019565	<b>BLUE-CAP</b>	03.07.2026	ORIENTFARM S.R.L., MD
68	R 16086	019566	<b>EPIGEN LABIAL</b>	03.07.2026	ORIENTFARM S.R.L., MD
69	R 16179	019660	<b>FEDERAL</b>	12.07.2026	FEDERAL CORPORATION, TW
70	R 16198	019748	<b>Morărița</b>	25.07.2026	Maurt S.R.L., MD
71	R 16199	019758		26.07.2026	„ORIMI”, LLC, RU
72	R 16224	019644	«Ceardaș»	10.07.2026	JARDAN Vladimir, MD
73	R 16225	019645	<b>JOC</b>	10.07.2026	JARDAN Vladimir, MD
74	R 16578	019745	<b>PANTONEX</b>	25.07.2026	SUN PHARMACEUTICAL INDUS- TRIES LIMITED, IN
75	R 16860	019696	<b>COLDWELL BANKER</b>	20.07.2026	COLDWELL BANKER LLC, US
76	R 16863	019695	COLDWELL BANKER COMMERCIAL	20.07.2026	COLDWELL BANKER LLC, US
77	R 17082	019694		20.07.2026	COLDWELL BANKER LLC, US
78	R 17083	019697		20.07.2026	COLDWELL BANKER LLC, US
79	R 17085	019747		25.07.2026	Joint Stock Company „TechnoNI- COL”, RU
80	R 18247	019634		18.07.2026	CHIRIAC Liubomir, MD
81	R 18672	019693	<b>LA MAMA</b>	20.07.2026	COJOCARU Ruslan, MD
82	R 19619	019767		26.07.2026	„ORIMI”, LLC, RU
83	29209	039085		04.07.2026	VICTORIA LUCI & STIL S.R.L., MD
84	29210	039103		05.07.2026	G. & G. S.r.l., IT
85	29211	039113		11.07.2026	INVENTPROIECT S.R.L., MD
86	29212	039116	<b>SIMVERIS</b>	07.07.2026	BASF SE, DE
87	29213	039117	<b>ENTARGO</b>	07.07.2026	BASF SE, DE

1	2	3	4	5	6
88	29214	039127	<b>ALDEXIN</b>	04.07.2026	ASFARMA MEDIKAL DENTAL URUNLER VE ILAC SANAYI TICARET ANONIM ŞİRKETI, REPRESENTANŢA COMPANIEI TURCEŞTI, MD
89	29215	039128	<b>RODELEX</b>	04.07.2026	ASAL DIŞ TICARET ANONIM ŞİRKETI, reprezentanța companiei din Turcia, MD
90	29228	039095	<b>Strumenti</b>	01.07.2026	CHIRMICI Denis, MD
91	29229	039097	<b>ARTITUDINI</b>	04.07.2026	DOINA VIN S.R.L., MD
92	29243	039133		11.07.2026	Philip Morris Brands S.A.R.L., CH
93	29244	039134		11.07.2026	Philip Morris Brands S.A.R.L., CH
94	29245	039135		11.07.2026	Philip Morris Brands S.A.R.L., CH
95	29246	039139	 SBC - HR Human Resource Solutions	15.07.2026	SBC-proiect S.R.L., societate comercială, MD
96	29247	039140	 Школа Бизнес Коммуникаций	15.07.2026	SBC-proiect S.R.L., societate comercială, MD
97	29248	039141		12.07.2026	CENTRUL DE TELECOMUNICAȚII SPECIALE, întreprindere de stat, MD
98	29249	039198		15.07.2026	Centrul Național de Prevenire a Abuzului față de Copii, asociație obștească, MD
99	29310	039125	<b>KALIUS</b>	13.07.2026	STRATULAT Ion, MD
100	29319	039223	<b>ZESTREA NEAMULUI</b>	20.07.2026	SLIVCA Tatiana, MD
101	29331	039102	<b>BARACUTA</b>	05.07.2026	G. & G. S.r.l., IT
102	29332	039111	<b>FIGLE MIGLE</b>	06.07.2026	BUCURIA PENTRU TOȚI S.R.L., întreprindere mixtă, MD
103	29333	039129	<b>LA STRADA</b>	08.07.2026	BUCURIA DOM IMPEX S.R.L., MD
104	29334	039136	<b>ELECTIO</b>	14.07.2026	KVINT, societate pe acțiuni de tip închis, fabrică de vinuri și coniacuri din Tiraspol, MD
105	29366	039148		18.07.2026	Vel Pitar S.A., societate comercială, RO
106	29369	039217	<b>CARHARTT WIP</b>	19.07.2026	Carhartt, Inc., US
107	29370	039253		26.07.2026	Orange Brand Services Limited, GB
108	29371	039254	<b>Кетоаминол</b>	26.07.2026	Zakrîtoe akționernoe obșcestvo „FarmFirma „Sotex””, RU
109	29372	039255	<b>Selamerex</b>	26.07.2026	Zakrîtoe akționernoe obșcestvo „FarmFirma „Sotex””, RU
110	29407	039219		20.07.2026	Vel Pitar SA, societate comercială, RO
111	29408	039222	<b>DEXAPOL</b>	20.07.2026	Swiss Pharma International AG, CH
112	29409	039245		22.07.2026	BERGHII Evghenii, MD
113	29410	039274		28.07.2026	PARADIS-ZOO S.R.L., MD
114	29426	039082	<b>POLIRECTIN ПОЛИРЕКТИН</b>	01.07.2026	FARMAPRIM S.R.L., MD
115	29427	039110	<b>MONOREX МОНОРЕКС</b>	01.07.2026	FARMAPRIM S.R.L., MD
116	29438	039123		12.07.2026	INTERNATIONAL TOBACCO S.R.L., întreprindere mixtă, MD

1	2	3	4	5	6
117	29464	039132		11.07.2026	Philip Morris Brands S.A.R.L., CH
118	29466	039269		27.07.2026	UNIVERSITATEA TEHNICĂ A MOLDOVEI, MD
119	29471	039240		21.07.2026	FreiCare Swiss GmbH, CH
120	29484	039131	<b>XENPOZYME</b>	08.07.2026	Genzyme Corporation, US
121	29495	039121	<b>LEOGORIE</b>	11.07.2026	ȘCOALA PROFESIONALĂ or. LE-OVA, MD
122	29496	039122		11.07.2026	ȘCOALA PROFESIONALĂ or. LE-OVA, MD
123	29500	039114		07.07.2026	Philip Morris Brands S.A.R.L., CH
124	29519	039233	<b>VINTESTCOM</b>	21.07.2026	MACIUCA Mihail, MD
125	29525	039247		06.07.2026	Broker Logistic S.R.L., MD
126	29532	039252	<b>ORANGE</b>	26.07.2026	Orange Brand Services Limited, GB
127	29533	039107	<b>SIANG PURE</b>	07.07.2026	BERTRAM CHEMICAL (1982) CO., LTD, TH
128	29534	039108	<b>PEPPERMINT FIELD</b>	07.07.2026	BERTRAM CHEMICAL (1982) CO., LTD, TH
129	29546	039224		20.07.2026	Reckitt & Colman (Overseas) Health Limited, GB
130	29561	039209	Королевский Шарм	19.07.2026	A.V.K. CONFECTIONERY HOLDINGS LIMITED, CY
131	29562	039213	<b>Жуви-Жу</b>	19.07.2026	A.V.K. CONFECTIONERY HOLDINGS LIMITED, CY
132	29563	039214	<b>Hrusters</b>	19.07.2026	A.V.K. CONFECTIONERY HOLDINGS LIMITED, CY
133	29564	039248	Domior Домиор	19.07.2026	A.V.K. CONFECTIONERY HOLDINGS LIMITED, CY
134	29577	039234		21.07.2026	REU Valeriu, MD
135	29586	039260		26.07.2026	ȚURCAN Anastasia, MD
136	29587	039262	<b>MELISSA</b>	26.07.2026	CEPOI Victor, MD
137	29588	039149		18.07.2026	Vel Pitar S.A., societate comercială, RO
138	29592	039268		27.07.2026	MARIGOLD S.R.L., întreprindere mixtă, MD
139	29595	039194		13.07.2026	CONSTANTINOV Nicolai, MD
140	29602	039118		07.07.2026	DON SIMON S.R.L., MD
141	29604	039099	<b>DACTIA</b>	05.07.2026	MARDAR Veronica, MD
142	29605	039100	<b>SINDRO</b>	05.07.2026	MARDAR Veronica, MD
143	29606	039101	<b>KLIM</b>	05.07.2026	MARDAR Veronica, MD
144	29697	039227	<b>OPTICA №1</b>	25.07.2026	FORMEX GRUP S.R.L., MD
145	29699	039267		27.07.2026	YSQ International Pte Ltd., SG
146	29709	039199		15.07.2026	Centrul Național de Prevenire a Abuzului față de Copii, asociație obștească, MD
147	29722	039119	<b>DELIS</b>	08.07.2026	MEGAVIL GRUP S.R.L., societate comercială, MD
148	29723	039124		08.07.2026	MEGA IMAGE S.R.L., societate comercială, RO

1	2	3	4	5	6
149	29738	039228		12.07.2026	DONICI Dorina, MD
150	29746	039244		22.07.2026	POPA Serghei, MD
151	29756	039195	<b>TYPICAL</b>	14.07.2026	Xian Typical Industries Co., Ltd., CN
152	29758	039271	TARTE HIGH-PERFORMANCE NATURALS	28.07.2026	TARTE, Inc, US
153	29759	039272	<b>TARTE</b>	28.07.2026	TARTE, Inc, US
154	29760	039239	<b>PUPS</b>	21.07.2026	BUCURIA PENTRU TOȚI S.R.L., întreprindere mixtă, MD
155	29790	039098	<b>6N</b>	04.07.2026	DOINA VIN S.R.L., MD
156	29817	039279	<b>GLOBUS</b>	29.07.2026	TIUCOV Alexandru, MD
157	29858	039232		21.07.2026	DIANATUS MANAGEMENT LIMITED, CY
158	29859	039277		28.07.2026	Общество с ограниченной ответственностью „ИУД К”, UA
159	29899	039201		15.07.2026	TOPORIVSCHI Ghenadie, MD
160	29916	039270		27.07.2026	SOLOVIOV Vladimir, MD
161	29920	039275		26.07.2026	NANUNA S.R.L., societate comercială, MD
162	29937	039229		20.07.2026	PRIMPROF CONSTRUCT S.R.L., MD
163	29946	039225	<b>VINĂRIA PURCARI</b>	21.07.2026	VINĂRIA PURCARI S.R.L., întreprindere mixtă, MD
164	29960	039138		15.07.2026	MEGASTROI S.R.L., întreprindere cu capital străin, MD
165	29988	039137		14.07.2026	ZERNOFF S.R.L., întreprindere mixtă, MD
166	29990	039206	<b>INFLUVAC TETRA</b>	15.07.2026	Abbott Biologicals B.V., NL
167	29991	039207	<b>ИНФЛЮВАК ТЕТРА</b>	15.07.2026	Abbott Biologicals B.V., NL
168	29992	039210	<b>Царская награда</b>	19.07.2026	A.V.K. CONFECTIONERY HOLDINGS LIMITED, CY
169	29993	039215	<b>Пралинетка</b>	19.07.2026	A.V.K. CONFECTIONERY HOLDINGS LIMITED, CY
170	29994	039216	<b>TOO FACED</b>	19.07.2026	Too Faced Cosmetics, LLC, US
171	30004	039202		19.07.2026	COCIERU Andrei, MD
172	30035	039147		14.07.2026	SPERANȚA-BRÎNZILĂ S.R.L., MD
173	30044	039258		26.07.2026	ZDERCIUC Ivan, MD
174	30145	039218		20.07.2026	Vel Pitar SA, societate comercială, RO
175	30164	039130		08.07.2026	VINĂRIA-BARDAR S.A., întreprindere mixtă, fabrică de vinuri, MD
176	30192	039142		13.07.2026	GIOSAN Traian-Catalin, MD
177	30224	039096	<b>Chianti</b>	01.07.2026	CONSORZIO VINO CHIANTI, IT
178	30318	039203		19.07.2026	CERNOLEVSCHI Dumitru, MD
179	30321	039257	<b>FERNET-BUKET</b>	26.07.2026	BUKET MOLDAVII, societate pe acțiuni de tip închis, MD
180	30386	039273		28.07.2026	Asociația Obștească, Institutul de Monitorizare și Evaluare a Politicilor, Programelor și Proiectelor de Interes Public „IMPACT”, MD

1	2	3	4	5	6
181	30412	039236	<b>Rheem</b>	21.07.2026	Rheem Manufacturing Company, US
182	30458	039235		21.07.2026	Rheem Manufacturing Company, US
183	30460	039285		29.07.2026	KOBRIN Leonid, MD
184	30813	039278	<b>XULT</b>	29.07.2026	ȚURCAN Rodica, MD ANGHILEANU Maria, MD
185	30933	039150		18.07.2026	Vel Pitar S.A., societate comercială, RO
186	31153	039109		05.07.2026	BALAN Petru, MD
187	31468	039284	<b>MADAMECOCO</b>	29.07.2026	DEHA MAGAZACILIK EV TEKSTILI URUNLERI SANAYI VE TICARET ANONIM SIRKETI, TR
188	32086	039205		21.07.2026	S.C. ORLANDO IMPORT EXPORT 2001 S.R.L., RO
189	32824	039286	<b>dōTERRA</b>	29.07.2026	dōTERRA Holdings, LLC., US
190	33402	043515	<b>dōTERRA</b>	29.07.2026	dōTERRA Holdings, LLC., US
191	40921	039238		21.07.2026	Kaufland Dienstleistung GmbH & Co. KG, DE

## FC4L Lista desenelor și modelelor industriale respinse

Se publică următoarele date: numărul curent, numărul de depozit, data de depozit, numărul de desene și modele industriale, data adoptării hotărârii de respingere, numărul BOPI în care a fost publicată cererea

Nr. crt.	(21) Nr. de depozit	(22) Data de depozit	(28) Nr. de desene și modele industriale	Data adoptării hotărârii de respingere	(43) Nr. BOPI
1	f 2025 0009	13.02.2025	2	29.01.2026	4/2025
2	f 2025 0013	01.04.2025	1	29.01.2026	6/2025

## MK4L Lista certificatelor de înregistrare a desenelor și modelelor industriale al căror termen de valabilitate a expirat (inclusiv termenul de grație) conform art. 14 din Legea nr. 161/2007

Se publică următoarele date: numărul curent, titularul, codul țării conform normei ST. 3 OMPI, numărul certificatului, numărul de depozit, data de depozit, data expirării termenului de valabilitate.

Nr. crt.	(73) Titular, cod ST. 3 OMPI	(11) Nr. certificatului	(21) Nr. de depozit	(22) Data de depozit	(18) Data expirării termenului de valabilitate
1	AROMA S.A., MD Str. Toma Ciorbă nr. 38, MD-2004, Chișinău, Republica Moldova	387	f 2001 0025	01.02.2001	01.02.2026

# IX

## **Decizii ale instanțelor judecătorești / Court decisions**

**Cu privire la ridicarea sechestrului asupra OPI  
înregistrate pe numele titularului ADONIUS-LUX S.R.L.**

Întru executarea Încheierii Judecătorei Bălți, sediul Central din 20.01.2026 (dosar nr. 2i-53/2024), prin care s-a dispus ridicarea sechestrului asupra bunurilor debitorului „Adonius-Lux” S.R.L., IDNO 1009602006129:

- se ridică sechestrul asupra mărcilor nr. 34971 din 12.12.2019 și nr. 34972 din 12.12.2019, înregistrate pe numele titularului ADONIUS-LUX S.R.L., IDNO 1009602006129, MD-6238, Sîngerei Noi, Sîngerei, Republica Moldova, aplicat în baza Încheierii Judecătorei Bălți, sediul Central din 16.09.2024, prin Ordinul Directorului general al AGEPI nr. 109 din 01.10.2024.

**Cu privire la aplicarea sechestrului asupra OPI  
depose pe numele solicitantului RENAISSANCE GROUP S.R.L.**

Întru executarea Încheierii Judecătorei Chișinău, sediul Central din 09.02.2026 (dosar nr. 2i-21/26), prin care s-a dispus aplicarea sechestrului asupra bunurilor debitorului RENAISSANCE GROUP S.R.L., IDNO 1019600040184:

- se aplică sechestrul asupra cererii de înregistrare a mărcii cu nr. depozit 055100 din 08.04.2025 depuse pe numele solicitantului RENAISSANCE GROUP S.R.L., IDNO 1019600040184, str. M. Sadoveanu nr. 30, ap. 85, MD-2075, Chișinău, Republica Moldova/ bd. Grigore Vieru nr. 24/a, MD-2005, Chișinău, Republica Moldova;

- pe perioada aplicării sechestrului, se sistează orice procedură legală ce ține de statutul juridic al cererii de înregistrare a mărcii cu nr. depozit 055100 din 08.04.2025, inclusiv transmiterea drepturilor asupra acesteia.

X

## Monitor

În prezenta Secțiune se publică acte emise de Președintele, Parlamentul și Guvernul Republicii Moldova care reglementează protecția proprietății intelectuale în republică, ordine ale Directorului general al AGEPI, comunicate informative, comentarii și note explicative în baza acestora.

Acts issued by the President, the Parliament and the Government of the Republic of Moldova governing the protection of intellectual property in the Republic, orders of the Director General of AGEPI, informative releases, comments and explanatory notes based thereon shall be published in this Section.

**Cu privire la decizia de retragere a cererii de înregistrare a mărcii  
cu numărul de depozit 053209 din 01.04.2024  
solicitant LISTRANS & CO S.R.L., societate comercială**

În corespundere cu pct. 207 din Regulamentul privind procedura de depunere, examinare și înregistrare a mărcilor, aprobat prin Hotărârea Guvernului nr. 488/2009, se aduce la cunoștința LISTRANS & CO S.R.L., societate comercială, Bd. Dacia nr. 4, ap. 110, MD-2038, Chișinău, Republica Moldova, că la data de 03.12.2025 a fost emisă următoarea decizie:

„Se consideră retrasă cererea de înregistrare a mărcii cu numărul de depozit 053209. Datele privind retragerea se vor publica în BOPI.

Decizia poate fi contestată la Comisia de contestații a AGEPI, în termen de 2 luni de la data primirii ei<sup>1</sup>, conform art. 47(1) din Legea nr. 38/2008 privind protecția mărcilor”.

Informația despre decizia de retragere a fost publicată în BOPI nr. 1/2026, pag. 176.

<https://agepi.gov.md/ro/bopi/1-2026>

**Cu privire la decizia de retragere a cererii de înregistrare a mărcii  
cu numărul de depozit 053316 din 17.04.2024  
solicitant PruneBune S.R.L.**

În corespundere cu pct. 207 din Regulamentul privind procedura de depunere, examinare și înregistrare a mărcilor, aprobat prin Hotărârea Guvernului nr. 488/2009, se aduce la cunoștința PruneBune S.R.L., Str. Nicolae Costin nr. 44/1, ap. 32, MD-2051, Chișinău, Republica Moldova, că la data de 03.12.2025 a fost emisă următoarea decizie:

„Se consideră retrasă cererea de înregistrare a mărcii cu numărul de depozit 053316. Datele privind retragerea se vor publica în BOPI.

Decizia poate fi contestată la Comisia de contestații a AGEPI, în termen de 2 luni de la data primirii ei<sup>1</sup>, conform art. 47(1) din Legea nr. 38/2008 privind protecția mărcilor”.

Informația despre decizia de retragere a fost publicată în BOPI nr. 1/2026, pag. 176.

<https://agepi.gov.md/ro/bopi/1-2026>

**Cu privire la decizia de retragere a cererii de înregistrare a mărcii  
cu numărul de depozit 053826 din 05.08.2024  
solicitant RUSU Nadejda**

În corespundere cu pct. 207 din Regulamentul privind procedura de depunere, examinare și înregistrare a mărcilor, aprobat prin Hotărârea Guvernului nr. 488/2009, se aduce la cunoștința dnei RUSU Nadejda, MD-6432, Bălănești, Nisporeni, Republica Moldova, că la data de 19.12.2025 a fost emisă următoarea decizie:

„Se consideră retrasă cererea de înregistrare a mărcii cu numărul de depozit 053826. Datele privind retragerea se vor publica în BOPI.

Decizia poate fi contestată la Comisia de contestații a AGEPI, în termen de 2 luni de la data primirii ei<sup>1</sup>, conform art. 47(1) din Legea nr. 38/2008 privind protecția mărcilor”.

Informația despre decizia de retragere a fost publicată în BOPI nr. 1/2026, pag. 176.

<https://agepi.gov.md/ro/bopi/1-2026>

## **Cu privire la decizia de retragere a cererii de înregistrare a mărcii cu numărul de depozit 053946 din 23.08.2024 solicitant COVANJI Mihail**

În corespundere cu pct. 207 din Regulamentul privind procedura de depunere, examinare și înregistrare a mărcilor, aprobat prin Hotărârea Guvernului nr. 488/2009, se aduce la cunoștința dlui COVANJI Mihail, Str. Valea Crucii nr. 8, bloc 3, ap. 2, MD-2072, Chișinău, Republica Moldova, că la data de 24.12.2025 a fost emisă următoarea decizie:

„Se consideră retrasă cererea de înregistrare a mărcii cu numărul de depozit 053946. Datele privind retragerea se vor publica în BOPI.

Decizia poate fi contestată la Comisia de contestații a AGEPI, în termen de 2 luni de la data primirii ei<sup>1</sup>, conform art. 47(1) din Legea nr. 38/2008 privind protecția mărcilor”.

Informația despre decizia de retragere a fost publicată în BOPI nr. 1/2026, pag. 176.

<https://agepi.gov.md/ro/bopi/1-2026>

---

<sup>1</sup> La stabilirea datei primirii se vor aplica prevederile pct. 207 din Regulamentul privind procedura de depunere, examinare și înregistrare a mărcilor, aprobat prin Hotărârea Guvernului nr. 488/2009.

## **Cu privire la modificarea componenței nominale a Comisiei de contestații a AGEPI**

În legătură cu necesitatea actualizării componenței Comisiei de contestații, ținând cont de pct. 7 din Regulamentul privind organizarea și funcționarea Comisiei de contestații în domeniul proprietății intelectuale și procedura de examinare a contestațiilor, aprobat prin Hotărârea Guvernului nr. 257/2009, cu modificările ulterioare, precum și de prevederile Hotărârii Guvernului nr. 827/2025 pentru aprobarea Regulamentului privind organizarea și funcționarea Agenției de Stat pentru Proprietatea Intelectuală, prin Ordinul Directorului general nr.8 din 02.02.2026 Componența nominală a Comisiei de Contestații a AGEPI, aprobată prin Ordinul Directorului general nr. 2 din 11.01.2020 se modifică după cum urmează:

- a) textul „Rusu Eugeniu, Director general” se substituie cu textul „Mogol Natalia, Directoare generală adjunctă”;
- b) textul „Rusu Tatiana” se substituie cu textul „Vermeiuc Lilia”;
- c) textul „Vermeiuc Lilia, consultant principal, Secția desene și modele industriale” se exclude;
- d) textul „Gușan Ala, specialist principal, Secția examinare” se substituie cu textul „Gușan Ala, consultantă principală, Secția examinare”.

## **Cu privire la înregistrarea și eliberarea certificatului mandatarului autorizat în proprietatea intelectuală**

În conformitate cu prevederile Regulamentului privind activitatea mandatarilor autorizați în proprietatea intelectuală, aprobat prin Hotărârea Guvernului Republicii Moldova nr. 541/2011 (în continuare – Regulament), precum și ținând cont de procesul-verbal nr. 1 din 10.02.2026 al ședinței Comisiei de atestare și disciplină a mandatarilor autorizați în domeniul proprietății intelectuale, instituite prin Ordinul Directorului general al AGEPI nr. 145 din 25.07.2017, cu modificările ulterioare:

- datele înscrise în „Coloana 5 - domeniile în care este specializat mandatarul” din Registrul național al mandatarilor autorizați în proprietatea intelectuală, cu referire la mandatarul autorizat POPA Andrei, vor avea următorul cuprins:

„mărci; desene și modele industriale; indicații geografice; denumiri de origine; specialități tradiționale garantate.”

În conformitate cu prevederile pct. 27 din Regulamentul cu privire la atestarea evaluatorilor obiectelor de proprietate intelectuală, aprobat prin Hotărârea Guvernului Republicii Moldova nr.783/2003 cu privire la evaluarea obiectelor de proprietate intelectuală, AGEPI publică lista evaluatorilor înscrși în Registrul Național al evaluatorilor de proprietate intelectuală.

### **Lista evaluatorilor obiectelor de proprietate intelectuală înscrși în Registrul național al evaluatorilor de proprietate intelectuală (în ordinea numerotării certificatelor de calificare)**

Se publică următoarele date: numărul curent, numărul și data eliberării certificatului de calificare, termenul de valabilitate a certificatului de calificare, numele și prenumele evaluatorului, numărul de telefon.

<b>Nr. de r/d</b>	<b>Nr. si data eliberării Certificatului de calificare</b>	<b>Nume, Prenume</b>	<b>Data expirării termenului de valabilitate a Certificatului de calificare</b>	<b>Contacte</b>
1	006-RE 31.10.2024	<i>PALCOV Victor</i>	31.10.2029	„Valmarket” S.R.L. 022-88-49-21, 079516367 <a href="mailto:victorpalcov@gmail.com">victorpalcov@gmail.com</a>
2	016-RE din 12.03.2025	<i>POPA Andrei</i>	12.03.2030	„IP CONSULT” S.R.L. 069650404 <a href="mailto:office@ipconsult.md">office@ipconsult.md</a>

---

© AGEPI:

Str. Andrei Doga nr. 24, bloc 1,  
MD-2024, Chişinău, Republica Moldova  
tel.: (022) 400-508; (022) 188-607  
e-mail: [office@agepi.gov.md](mailto:office@agepi.gov.md)  
[http://agepi.gov.md/](http://agepi.gov.md)

---

**Consiliul editorial:**

dr. Natalia Mogol (preşedintă), dr. Viorel Iustin, dr. Simion Leviţchi,  
Diana Stici, Liliana Vieru, Vadim Ursu, Victoria Andriuţă

**Redactor-şef:** Victoria Andriuţă

**Tehnoredactare, coperta:** Ludmila Patraşco

---