

**AGENȚIA DE STAT  
PENTRU PROPRIETATEA INTELLECTUALĂ  
CHIȘINĂU – REPUBLICA MOLDOVA**

**BULETIN OFICIAL  
DE  
PROPRIETATE INTELLECTUALĂ**

**Official Bulletin  
of Intellectual Property**

**2  
2025**

Publicat la 28 februarie 2025

# PUBLICAȚIILE AGEPI

## **Buletinul Oficial de Proprietate Intelectuală (BOPI):**

- apare din octombrie 1993, având o periodicitate lunară;
- include informații privind cererile din domeniul proprietății intelectuale depuse la AGEPI, titlurile de protecție acordate și certificatele înregistrate, modificările în statutul juridic al obiectelor de proprietate industrială, hotărârile Comisiei de contestații, deciziile instanțelor judecătorești privind litigiile în domeniul proprietății intelectuale, acte normative naționale și tratate internaționale, comunicări și alte informații de ordin general ce vizează domeniul proprietății intelectuale;
- Buletinul Oficial de Proprietate Intelectuală poate fi consultat gratuit la Agenția de Stat pentru Proprietatea Intelectuală a Republicii Moldova (AGEPI) – în sala de lectură a bibliotecii sau online pe adresa: <http://agepi.gov.md/ro/publication/48>;
- Buletinul Oficial de Proprietate Intelectuală poate fi procurat la AGEPI. Persoanele interesate pot comanda contra cost exemplare individuale pe hârtie.

## **Revista de proprietate intelectuală, știință și educație „Intellectus”:**

- apare din anul 1995, având o periodicitate semestrială;
- este o publicație științifică, recenzată, cu acces deschis, acreditată, prin Decizia Consiliului de conducere al Agenției Naționale de Asigurare a Calității în Educație și Cercetare nr. 23 din 30 septembrie 2022 cu privire la evaluarea, clasificarea și monitorizarea revistelor științifice, în categoria de clasificare B la profilurile: Științe juridice; Științe economice; Științe inginerești și tehnologii;
- abordează multilateral diverse aspecte ale proprietății intelectuale, prevederile legislației naționale și internaționale în domeniu, publică studii semnate de cercetători și inventatori din diferite domenii ale științei, economiei, educației și tehnicii.

Abonarea la publicațiile AGEPI pe suport de hârtie este nelimitată și poate fi efectuată direct la AGEPI (inclusiv prin e-mail).

## **Pentru informații detaliate privind condițiile de abonare, accesați:**

<http://agepi.gov.md/ro/services/biblioteca-pi>

**Telefon de contact:** (+373 22) 188-597

## CUPRINS

Informație generală	5
<b>I. Invenții</b>	6
<b>BB2A</b> Cereri de brevet european pentru care s-a solicitat validarea în Republica Moldova publicate	13
<b>FF4A</b> Brevete de invenție acordate	29
<b>FF9Y</b> Brevete de invenție de scurtă durată acordate	32
<b>FG9A</b> Publicarea brevetelor europene validate în Republica Moldova	35
<b>FG4A</b> Lista brevetelor de invenție eliberate	42
<b>FG9Y</b> Lista brevetelor de invenție de scurtă durată eliberate	42
<b>II. Soiuri de plante</b>	43
<b>BZ9E</b> Cereri de brevet pentru soi de plantă publicate	45
<b>III. Mărci</b>	47
Cereri de înregistrare	50
Mărci înregistrate în baza cererilor acceptate parțial	107
Lista certificatelor de înregistrare a mărcilor eliberate în ianuarie 2025	126
Lista mărcilor reînnoite	130
<b>IV. Indicații geografice, denumiri de origine, specialități tradiționale garantate</b>	138
Lista denumirilor de origine pentru care este solicitată protecție în Republica Moldova conform Aranjamentului de la Lisabona	140
Lista indicațiilor geografice ale Uniunii Europene înaintate spre protecție în Republica Moldova în baza Acordului de asociere UE-RM	141
<b>V. Design industrial (Desene și modele industriale)</b>	152
<b>BA1L</b> Cereri de înregistrare	156
<b>FF4L</b> Lista desenelor și modelelor industriale înregistrate	161
<b>FG4L</b> Lista certificatelor de înregistrare a desenelor și modelelor industriale eliberate	161
<b>ND4L</b> Lista desenelor și modelelor industriale reînnoite	161
<b>FG4L</b> Lista desenelor și modelelor industriale înregistrate în Republica Moldova conform Aranjamentului de la Haga, aranjate în ordinea numerelor de înregistrare internațională	162
<b>VI. Modificări intervenite în statutul juridic al cererilor și titlurilor de protecție</b>	163
Lista modificărilor	164
Lista contractelor de cesiune	168
Lista contractelor de cesiune parțială	171
Lista contractelor de licență	171
<b>FC9A</b> Lista cererilor de brevet de invenție respinse	172
<b>MM4A</b> Lista brevetelor de invenție a căror valabilitate a încetat înainte de termen prin neachitarea taxei (cu dreptul de restabilire)	172
<b>FC9Y</b> Lista cererilor de brevet de invenție de scurtă durată respinse	173
<b>MM9Y</b> Lista brevetelor de invenție de scurtă durată a căror valabilitate a încetat înainte de termen prin neachitarea taxei (cu dreptul de restabilire)	173
<b>MK4A</b> Lista brevetelor de invenție de scurtă durată a căror valabilitate a expirat	173
<b>MM4E</b> Lista brevetelor europene validate a căror valabilitate a încetat înainte de termen prin neachitarea taxei (cu dreptul de restabilire)	174
<b>TH4A</b> Publicarea traducerii corectate a fasciculului de brevet european validat în Republica Moldova	175
<b>MM9E</b> Lista brevetelor pentru soi de plantă a căror valabilitate a încetat înainte de termen (cu termenul de restabilire expirat)	176
Lista cererilor de înregistrare a mărcilor retrase	176
Lista cererilor de înregistrare a mărcilor respinse	177
Lista certificatelor de înregistrare a mărcilor al căror termen de valabilitate a expirat (inclusiv termenul de grație)	178
Lista mărcilor valabilitatea înregistrării cărora expiră în iulie 2025	183
Lista indicațiilor geografice ale Uniunii Europene ce urmează a fi radiate în Republica Moldova în baza Acordului de asociere UE-RM	190
Lista indicațiilor geografice ale Uniunii Europene pentru care se solicită modificarea desemnării și/sau a produselor în Republica Moldova în baza Acordului de asociere UE-RM	192
<b>FA9L</b> Lista desenelor și modelelor industriale retrase	194
<b>MK4L</b> Lista certificatelor de înregistrare a desenelor și modelelor industriale al căror termen de valabilitate a expirat (inclusiv termenul de grație)	195
Lista eratelor	195
<b>VII. Comisia de contestații a AGEPI</b>	
<b>VIII. Comisia de mediere</b>	
<b>IX. Decizii ale instanțelor judecătorești</b>	196
<b>X. Monitor</b>	199
<b>XI. Materiale de informare din domeniul proprietății intelectuale</b>	

## CONTENTS

General information	5
<b>I. Inventions</b>	6
<b>BB2A</b> Published European patent applications for which validation in the Republic of Moldova has been requested	13
<b>FF4A</b> Granted patents for invention	29
<b>FF9Y</b> Granted short-term patents for invention	32
<b>FG9A</b> Publication of European patents validated in the Republic of Moldova	35
<b>FG4A</b> List of issued patents for invention	42
<b>FG9Y</b> List of issued short-term patents for invention	42
<b>II. Plant varieties</b>	43
<b>BZ9E</b> Published plant variety patent applications	45
<b>III. Trademarks</b>	47
Applications for registration	50
Trademarks registered on the basis of partially accepted applications	107
List of trademark registration certificates issued in January 2025	126
List of renewed trademarks	130
<b>IV. Geographical indications, appellations of origin, traditional specialties guaranteed</b>	138
List of appellations of origin for which protection is sought in the Republic of Moldova under the Lisbon Agreement	140
List of geographical indications of the European Union submitted for protection in the Republic of Moldova under the EU-RM Association Agreement	141
<b>V. Industrial design</b>	152
<b>BA1L</b> Applications for registration	156
<b>FF4L</b> List of registered industrial designs	161
<b>FG4L</b> List of issued industrial design registration certificates	161
<b>ND4L</b> List of renewed industrial designs	161
<b>FG4L</b> List of industrial designs registered in the Republic of Moldova according to the Hague Agreement grouped in the numerical order	162
<b>VI. Amendments made in the legal status of applications and titles of protection</b>	163
List of amendments	164
List of assignment agreements	168
List of partial assignment agreements	171
List of license agreements	171
<b>FC9A</b> List of rejected patent applications	172
<b>MM4A</b> List of invalid patents for invention by nonpayment of fee (with the right of revalidation)	172
<b>FC9Y</b> List of rejected short-term patent applications	173
<b>MM9Y</b> List of invalid short-term patents for invention by nonpayment of fee (with the right of revalidation)	173
<b>MK4A</b> List of short-term patents for invention the term of validity of which has expired	173
<b>MM4E</b> List of invalid validated European patents by nonpayment of fee (with the right of revalidation)	174
<b>TH4A</b> Publication of the corrected translation of the European patent specification validated in the Republic of Moldova	175
<b>MM9E</b> List of invalid plant variety patents by nonpayment of fee, for which the term of revalidation has expired	176
List of withdrawn trademark applications	176
List of rejected trademark applications	177
List of trademark registration certificates the term of validity of which has expired (including the grace period)	178
List of trademarks the term of validity of which expires in July 2025	183
List of European Union geographical indications to be deleted in the Republic of Moldova based on the EU-RM Association Agreement	190
List of geographical indications of the European Union for which the modification of the designation and/or of the products is requested in the Republic of Moldova based on the EU-RM Association Agreement	192
<b>FA9L</b> List of withdrawn industrial designs	194
<b>MK4L</b> List of industrial design registration certificates the term of validity of which has expired (including the grace period)	195
List of errata	195
<b>VII. Appeals Board of the AGEPI</b>	
<b>VIII. Mediation Board</b>	
<b>IX. Court decisions</b>	196
<b>X. Monitor</b>	199
<b>XI. Intellectual property information materials</b>	

## Informație generală

Buletinul Oficial de Proprietate Intelectuală conține informații din domeniul PI.  
Secțiuni speciale sunt destinate invențiilor, soiurilor de plante, mărcilor,  
indicațiilor geografice, denumirilor de origine, desenelor și modelelor industriale.  
Persoanele interesate pot urmări regimul juridic al cererilor de solicitare a protecției, al obiectelor  
de proprietate industrială brevetate și înregistrate pe teritoriul Republicii Moldova.  
În Buletin se publică acte oficiale, regulamente, convenții internaționale, acorduri bilaterale,  
norme și standarde în domeniu etc.

## General information

The Official Bulletin of Intellectual Property contains information in the field of IP.  
Special sections are provided for inventions, plant varieties, trademarks,  
geographical indications, appellations of origin, and industrial designs.  
Concerned persons can familiarize themselves with the legal regime of the applications for  
protection, of the industrial property objects patented and registered in the Republic of Moldova.  
Official documents, regulations, international conventions,  
bilateral agreements, norms and standards in the field, etc., shall be published in the Bulletin.

Extras din codurile normalizate ale Organizației Mondiale de Proprietate Intelectuală  
(norma ST. 3 OMPI) referitoare la organizațiile internaționale și țările care eliberează  
sau înregistrează titluri de proprietate industrială (lista este actualizată de OMPI în 2024)

AD	Andorra	EA	Organizația Eurasiatică de Brevete (OEAB)	JP	Japonia	PH	Filipine
AE	Emiratele Arabe Unite	EC	Ecuador	KE	Kenya	PK	Pakistan
AF	Afganistan	EE	Estonia	KG	Kârghâzstan	PL	Polonia
AL	Albania	EG	Egipt	KH	Cambodgia	PT	Portugalia
AM	Armenia	EM	Oficiul Uniunii Europene pentru Proprietate Intelectuală (EUIPO)	KP	Republica Populară Democrată Coreeană	PY	Paraguay
AO	Angola	EP	Oficiul European de Brevete (OEB)	KR	Republica Coreea	QA	Qatar
AP	Organizația Regională Africană de Proprietate Intelectuală (ARIPO)	ES	Spania	KW	Kuweit	QZ	Oficiul Comunitar pentru Soiuri de Plante (Uniunea Europeană) (CPVO)
AR	Argentina	ET	Etiopia	KY	Insulele Cayman	RO	România
AT	Austria	EU	Uniunea Europeană	KZ	Kazahstan	RS	Serbia
AU	Australia	FI	Finlanda	LA	Republica Democrată Populară Laos	RU	Federația Rusă
AZ	Azerbaidjan	FK	Insulele Falkland (Malvine)	LB	Liban	RW	Rwanda
BA	Bosnia și Herțegovina	FR	Franța	LI	Liechtenstein	SA	Arabia Saudită
BD	Bangladesh	GB	Regatul Unit	LK	Sri Lanka	SE	Suedia
BE	Belgia	GE	Georgia	LR	Liberia	SG	Singapore
BF	Burkina Faso	GG	Guernsey	LS	Lesotho	SI	Slovenia
BG	Bulgaria	GH	Ghana	LT	Lituania	SK	Slovacia
BM	Insulele Bermude	GI	Gibraltar	LU	Luxemburg	SL	Sierra Leone
BN	Brunei Darussalam	GL	Groenlanda	LV	Letonia	SM	San Marino
BR	Brazilia	GM	Gambia	LY	Libia	SN	Senegal
BS	Bahamas	GN	Guineea	MA	Maroc	SO	Somalia
BT	Bhutan	GR	Grecia	MC	Monaco	SV	Salvador
BX	Oficiul din Benelux pentru Proprietate Intelectuală (BOIP)	GT	Guatemala	MD	Republica Moldova	SY	Republica Arabă Siriană
BY	Belarus	GW	Guineea-Bissau	ME	Muntenegro	TD	Ciad
CA	Canada	GY	Guyana	MG	Madagascar	TH	Thailanda
CF	Republica Centrafricană	HK	Hong Kong, China	MK	Macedonia de Nord	TJ	Tadjikistan
CG	Congo	HN	Honduras	MN	Mongolia	TM	Turkmenistan
CH	Elveția	HR	Croația	MR	Mauritania	TN	Tunisia
CI	Coasta de Fildeș	HT	Haiti	MS	Montserrat	TR	Turcia
CL	Chile	HU	Ungaria	MT	Malta	TT	Trinidad și Tobago
CM	Camerun	IB	Biroul Internațional al Organizației Mondiale de Proprietate Intelectuală (OMPI)	MU	Mauritius	TW	Taiwan Provincie Chineză
CN	China	ID	Indonezia	MV	Maldive	UA	Ucraina
CO	Columbia	IE	Irlanda	MX	Mexic	US	Statele Unite ale Americii
CR	Costa Rica	IL	Israel	MY	Malaezia	UY	Uruguay
CU	Cuba	IN	India	MZ	Mozambic	UZ	Uzbekistan
CV	Republica Capului Verde	IQ	Irak	NG	Nigeria	VC	Sfântul Vincent și Grenadinele
CY	Cipru	IR	Iran (Republica Islamică)	NI	Nicaragua	VE	Venezuela (Republica Bolivariană)
CZ	Cehia	IS	Islanda	NL	Regatul Țărilor de Jos	VG	Insulele Virgine Britanice
DE	Germania	IT	Italia	NO	Norvegia	VN	Vietnam
DK	Danemarca	JM	Jamaica	NP	Nepal	WO	Organizația Mondială de Proprietate Intelectuală (OMPI)
DO	Republica Dominicană	JO	Iordania	NZ	Noua Zeelandă	YE	Yemen
DZ	Algeria			OA	Organizația Africană de Proprietate Intelectuală (OAPI)	ZA	Africa de Sud
				OM	Oman		
				PA	Panama		
				PE	Peru		

# I

## Invenții / Inventions

**P**rotecția juridică a invențiilor în Republica Moldova se asigură în temeiul Legii nr. 50/2008 privind protecția invențiilor.

În conformitate cu Legea, brevetele de invenție sunt eliberate de AGEPI și certifică prioritatea, calitatea de autor și dreptul exclusiv al titularilor de brevete asupra invențiilor. O invenție este brevetabilă dacă este nouă, implică o activitate inventivă și este susceptibilă de aplicare industrială.

Cererea de brevet se depune la AGEPI de către orice persoană care dispune de dreptul de a solicita brevet, personal sau prin reprezentant, și trebuie să includă documentele prevăzute la art. 33 din Lege.

În prezenta Secțiune se publică datele referitoare la cererile de brevet de invenție, brevetele și brevetele de scurtă durată acordate, în special datele bibliografice, rezumatele și, după caz, materialele grafice ale acestora, datele bibliografice referitoare la cererile de brevet european pentru care se solicită validarea în Republica Moldova și la brevetele europene validate, precum și listele brevetelor și brevetelor de scurtă durată eliberate.

**L**egal protection of inventions in the Republic of Moldova shall be afforded on the basis of the Law No 50/2008 on the Protection of Inventions.

In accordance with this Law, patents for invention shall be granted by the AGEPI and shall certify the priority, the authorship and the exclusive right of patent owners in the inventions. An invention may be patented if it is new, if it involves an inventive step and if it is susceptible of industrial application.

The patent application shall be filed with the AGEPI, directly or through a representative, by any person entitled to apply for a patent, and shall contain the documents provided for in Art. 33 of the Law.

Data on patent applications, granted patents and short-term patents for invention, particularly bibliographic data, abstracts and, where appropriate, graphic materials thereof, bibliographic data on European patent applications for which validation in the Republic of Moldova is requested and on validated European patents, and lists of issued patents and short-term patents for invention shall be published in this Section.

**CODURILE INID ÎN BAZA NORMEI OMPI ST.9  
PENTRU IDENTIFICAREA DATELOR BIBLIOGRAFICE REFERITOARE  
LA DOCUMENTELE DE BREVET, PUBLICATE DE AGEPI**

**INID CODES FOR THE IDENTIFICATION BIBLIOGRAPHIC DATA  
IN PATENT DOCUMENTS PUBLISHED BY AGEPI,  
ACCORDING TO WIPO STANDARD ST.9**

- (11) Numărul titlului de protecție  
Number of the title of protection
- (12) Denumirea tipului de document  
Designation of the kind of document
- (13) Codul tipului de document conform normei ST.16 OMPI  
Kind-of-document code according to WIPO Standard ST.16
- (15) Informații privind corectarea sau modificarea documentului  
Document correction or modification information
- (21) Numărul de depozit  
Number assigned to the application
- (22) Data de depozit  
Date of filing the application
- (23) Data priorității de expoziție  
Date of exhibition priority
- (31) Numărul cererii prioritare  
Number assigned to priority application
- (32) Data de depozit a cererii prioritare  
Date of filing of priority application
- (33) Țara cererii prioritare, codul conform normei ST.3 OMPI  
Country of the priority application, code according to WIPO Standard ST.3
- (41) Data publicării cererii: numărul BOPI, anul  
Date of publication of the application: number of BOPI, year
- (45) Data publicării hotărârii de acordare a titlului de protecție: numărul BOPI, anul  
Date of publication of the decision of grant of the title of protection: number of BOPI, year
- (46) Data publicării traducerii revendicărilor cererii de brevet european  
Date of publication of the translation of the claims of an European patent application  
Data publicării traducerii revendicărilor modificate  
Date of publication of the translation of the amended claims
- (47) Data eliberării titlului de protecție: numărul BOPI, anul  
Date of issuance of the title of protection: number of BOPI, year
- (48) Data publicării documentului corectat sau modificat  
Date of publication of a corrected or modified document
- (49) Data publicării traducerii fasciculului de brevet european validat  
Date of publication of the translation of the validated European patent specification  
Data publicării traducerii fasciculului de brevet european validat menținut în forma modificată  
Date of publication of the translation of the validated European patent specification maintained in its amended form

- (51) Clasificarea Internațională de Brevete  
International Patent Classification
- (54) Titlul invenției sau denumirea soiului de plantă  
Title of the invention or name of the plant variety
- (56) Lista documentelor referitoare la stadiul anterior  
List of prior art documents
- (57) Rezumatul sau revendicările  
Abstract or claims
- (62) Numărul și data depozitului cererii anterioare din care prezentul document este divizionar  
Number and filing date of the earlier application from which the present patent document has been divided up
- (67) Numărul cererii transformate și data transformării  
Number of converted patent application and date of conversion
- (68) Numărul și data de publicare a brevetului de bază pentru certificatul complementar de protecție  
Number and publication date of the basic patent for the supplementary protection certificate
- (71) Numele solicitantului (solicitanților), codul țării conform normei ST.3 OMPI  
Name(s) of applicant(s), code of the country according to WIPO Standard ST.3
- (72) Numele inventatorului (inventatorilor) sau amelioratorului (amelioratorilor), codul țării conform normei ST.3 OMPI  
Name(s) of inventor(s) or breeder(s), code of the country according to WIPO Standard ST.3
- (73) Numele sau denumirea titularului (titularilor), codul țării conform normei ST.3 OMPI  
Name(s) of owner(s), code of the country according to WIPO Standard ST.3
- (74) Numele mandatarului autorizat  
Name of patent attorney
- (80) Data publicării de către OEB a mențiunii acordării brevetului european  
Date of publication of the mention of the grant of the European patent by the EPO  
Data publicării de către OEB a mențiunii privind menținerea brevetului european în forma modificată  
Date of publication of the mention of the grant of the European patent by the EPO in its amended form
- (82) Data publicării solicitării de validare a brevetului european  
Date of publication of the request for validation of the European patent
- (85) Data deschiderii fazei naționale în conformitate cu PCT  
Date of commencement of the national phase pursuant to PCT
- (86) Cerere internațională (PCT): numărul și data de depozit  
PCT international application: number and filing date
- (87) Publicarea cererii internaționale (PCT) sau cererii comunitare pentru soi de plantă (EC): numărul și data  
Publication of the PCT international application or the community plant variety application (EC): number and date
- (92) Numărul și data primei autorizații de lansare pe piață în Republica Moldova a produsului medicamentos sau fitofarmaceutic  
Number and date of the first national authorization to place the medicinal or phytopharmaceutical product on the market in the Republic of Moldova
- (94) Data expirării termenului de valabilitate a certificatului complementar de protecție  
Date of expiry of the term of validity of the supplementary protection certificate
- (95) Denumirea produsului protejat printr-un brevet de bază pentru care a fost cerut sau eliberat certificatul complementar de protecție  
Name of the product protected by a basic patent and in respect of which the supplementary protection certificate has been applied for or issued

- (96) Numărul cererii și data de depozit a cererii de brevet european  
Number and filing date of the European patent application
- (97) Numărul și data publicării de către OEB a cererii de brevet european  
Number and date of publication of the European patent application by the EPO

**CODURILE PENTRU IDENTIFICAREA DIFERITELOR TIPURI  
DE DOCUMENTE DE BREVET ÎN BAZA NORMEI OMPI ST.16,  
PUBLICATE DE AGEPI**

**CODES FOR THE IDENTIFICATION OF DIFFERENT KINDS  
OF PATENT DOCUMENTS ACCORDING TO WIPO  
STANDARD ST.16, PUBLISHED BY AGEPI**

**1.1 CODURILE PENTRU DOCUMENTELE DE BREVET DE INVENȚIE  
CODES FOR PATENT DOCUMENTS**

- A0** – cerere de brevet de invenție publicată înainte de termenul legal de 18 luni de la data de depozit sau data priorității recunoscute  
– patent application published before the established term of 18 months after the filing date or recognized priority date
- A1** – cerere de brevet de invenție publicată în termenul legal, împreună cu raportul de documentare  
– patent application published within the established term with a search report
- A2** – cerere de brevet de invenție publicată în termenul legal, fără raportul de documentare  
– patent application published within the established term without a search report
- A3** – raport de documentare al cererii de brevet de invenție (publicat ulterior publicării cererii)  
– search report of a patent application (published after publication of the application)
- A8** – cerere de brevet de invenție publicată cu corecturi sau modificări în pagina de capăt (bibliografică) a documentului  
– patent application published with corrected or modified first page of the document
- A9** – cerere de brevet de invenție cu corecturi sau modificări ale oricărei părți a documentului  
– patent application with corrections or amendments to any part of the document
- B1** – brevet de invenție acordat  
– granted patent for invention
- B2** – brevet de invenție acordat, amendat în urma procedurilor de opoziție  
– granted patent for invention, amended after opposition procedures
- B8** – brevet de invenție acordat, cu corecturi sau modificări în pagina de capăt (bibliografică) a documentului  
– granted patent for invention with corrected or modified first page of the document
- B9** – brevet de invenție acordat, cu corecturi sau modificări ale oricărei părți a documentului  
– granted patent for invention with corrections or amendments to any part of the document
- C1** – brevet de invenție eliberat  
– issued patent for invention
- C3** – brevet de invenție eliberat, amendat în urma procedurilor de limitare sau anulare  
– issued patent for invention, amended after limitation or cancellation procedures
- C8** – brevet de invenție eliberat, cu corecturi sau modificări în pagina de capăt (bibliografică) a documentului  
– issued patent for invention with corrections or amendments to the front (bibliographic) page of the document
- C9** – brevet de invenție eliberat, cu corecturi sau modificări ale oricărei părți a documentului  
– issued patent for invention with corrections or amendments to any part of the document

- T1** – traducerea revendicărilor cererii de brevet european  
– translation of the claims of a European patent application
- T2** – traducerea fasciculului de brevet european validat  
– translation of the validated European patent specification
- T3** – traducerea fasciculului de brevet european validat menținut în forma modificată  
– translation of the validated European patent specification maintained in its amended form
- T4** – traducerea fasciculului de brevet european validat menținut în forma limitată  
– translation of the validated European patent specification maintained in limited form
- T8** – traducerea corectată a fasciculului de brevet european validat cu corecturi în pagina de capăt (bibliografică) a documentului  
– corrected translation of the validated European patent specification with corrections to the front (bibliographic) page of the document
- T9** – traducerea corectată a fasciculului de brevet european validat cu corecturi ale oricărei părți a documentului  
– corrected translation of the validated European patent specification with corrections to any part of the document

## **1.2 CODURILE PENTRU DOCUMENTELE DE BREVET DE INVENȚIE DE SCURTĂ DURATĂ CODES FOR SHORT-TERM PATENT DOCUMENTS**

- U0** – cerere de brevet de invenție de scurtă durată publicată înainte de termenul legal de 18 luni de la data de depozit sau data priorității recunoscute  
– short-term patent application published before the established term of 18 months after the filing date or recognized priority date
- U1** – cerere de brevet de invenție de scurtă durată publicată la termen, împreună cu raportul de documentare  
– short-term patent application published within the established term together with a search report
- U2** – cerere de brevet de invenție de scurtă durată publicată la termen, fără raportul de documentare  
– short-term patent application published within the established term without a search report
- U3** – raport de documentare al unei cereri de brevet de invenție de scurtă durată (publicat ulterior publicării cererii)  
– search report of a short-term patent application (published after publication of the application)
- Y** – brevet de invenție de scurtă durată acordat  
– granted short-term patent for invention
- Y3** – brevet de invenție de scurtă durată acordat, amendat în urma procedurii de opoziție  
– granted short-term patent for invention, amended after opposition procedure
- Y8** – brevet de invenție de scurtă durată acordat, cu corecturi sau modificări în pagina de capăt (bibliografică) a documentului  
– granted short-term patent for invention with corrections or amendments to the front (bibliographic) page of the document
- Y9** – brevet de invenție de scurtă durată acordat, cu corecturi sau modificări ale oricărei părți a documentului  
– granted short-term patent for invention with corrections or amendments to any part of the document
- Z** – brevet de invenție de scurtă durată eliberat  
– issued short-term patent for invention
- Z4** – brevet de invenție de scurtă durată eliberat, amendat în urma procedurilor de limitare sau de anulare  
– issued short-term patent for invention, amended after limitation or cancellation procedures
- Z5** – brevet de invenție de scurtă durată prelungit  
– extended short-term patent for invention
- Z6** – brevet de invenție de scurtă durată prelungit, amendat în urma procedurii de prelungire  
– extended short-term patent for invention, amended after extension procedure
- Z8** – brevet de invenție de scurtă durată eliberat sau prelungit, cu corecturi sau modificări în pagina de capăt (bibliografică) a documentului

- issued or extended short-term patent for invention with corrections or amendments to the front (bibliographic) page of the document
- Z9** – brevet de invenție de scurtă durată eliberat sau prelungit, cu corecturi sau modificări ale oricărei părți
- issued or extended short-term patent for invention with corrections or amendments to any part of the document

**CODURILE OMPI PENTRU CODIFICAREA TITLURILOR INFORMAȚIILOR  
REFERITOARE LA INVENȚII, PUBLICATE ÎN BULETINUL OFICIAL  
DE PROPRIETATE INTELECTUALĂ CONFORM NORMEI ST.17**

**WIPO CODES ON CODING OF HEADINGS OF ANNOUNCEMENTS CONCERNING  
INVENTIONS MADE IN THE OFFICIAL BULLETIN OF INTELLECTUAL PROPERTY  
IN ACCORDANCE WITH THE STANDARD ST.17**

- BB1A** Cereri de brevet de invenție publicate  
Published patent applications
- BB1Y** Cereri de brevet de invenție de scurtă durată publicate  
Published short-term patent applications
- BB2A** Cereri de brevet european pentru care s-a solicitat validarea în Republica Moldova publicate  
Published European patent applications for which validation in the Republic of Moldova has been requested
- FF4A** Brevete de invenție acordate  
Granted patents for invention
- FF9Y** Brevete de invenție de scurtă durată acordate  
Granted short-term patents for invention
- FG9A** Publicarea brevetelor europene validate în Republica Moldova  
Publication of European patents validated in the Republic of Moldova
- FA9A** Lista cererilor de brevet de invenție retrase  
List of withdrawn patent applications
- FC9A** Lista cererilor de brevet de invenție respinse  
List of rejected patent applications
- FG4A** Lista brevetelor de invenție eliberate  
List of issued patents for invention
- FG9Y** Lista brevetelor de invenție de scurtă durată eliberate  
List of issued short-term patents for invention
- FA9Y** Lista cererilor de brevet de invenție de scurtă durată retrase  
List of withdrawn short-term patent applications
- FC9Y** Lista cererilor de brevet de invenție de scurtă durată respinse  
List of rejected short-term patent applications
- FC9E** Lista cererilor de publicare a traducerii fasciculului de brevet european respinse  
List of rejected applications for the publication of the translation of the European patent specification
- MM4A** Decăderi din drepturile ce decurg din brevet de invenție  
Forfeiture of rights deriving from the patent for invention
- MK4A** Lista brevetelor de invenție a căror durată de valabilitate a expirat  
List of expired patents for invention
- HC4A** Brevete de invenție acordate, cu corecturi sau modificări în pagina de capăt (bibliografică) a documentului  
Granted patents for invention with corrected or modified first page of the document

- MM9Y** Decăderi din drepturile ce decurg din brevet de invenție de scurtă durată  
Forfeiture of rights deriving from the short-term patent for invention
- ND4Y** Lista brevetelor de invenție de scurtă durată al căror termen de valabilitate a fost prelungit  
List of short-term patents for invention whose term of validity has been extended
- MK4Y** Lista brevetelor de invenție de scurtă durată a căror valabilitate a expirat  
List of short-term patents for invention whose term of validity has been expired
- ML9Y** Lista cererilor de prelungire a termenului de valabilitate a brevetului de invenție de scurtă durată respinse  
List of refused applications for extension of the term of validity of a short-term patent
- TC9Y** Lista brevetelor de invenție de scurtă durată eliberate, cu corecturi sau modificări în pagina de capăt (bibliografică) a documentului  
List of issued short-term patents for invention with corrected or modified first page of the document
- TH4A** Publicarea traducerii corectate a fasciculului de brevet european validat în Republica Moldova  
Publication of the corrected translation of the European patent specification validated in the Republic of Moldova
- LD4E** Publicarea traducerii fasciculului de brevet european validat în Republica Moldova menținut în forma limitată  
Publication of the translation of the European patent specification validated in the Republic of Moldova, maintained in limited form

**SECȚIUNILE CLASIFICĂRII INTERNAȚIONALE DE BREVETE (CIB)**  
**INTERNATIONAL PATENT CLASSIFICATION SECTIONS (IPC)**  
**РАЗДЕЛЫ МЕЖДУНАРОДНОЙ ПАТЕНТНОЙ КЛАССИФИКАЦИИ (МПК)**

- |  |   |
|--|---|
| <b>A</b> NECESITĂȚI CURENTE ALE VIEȚII<br>HUMAN NECESSITIES                              | <b>E</b> CONSTRUCȚII FIXE<br>FIXED CONSTRUCTIONS  |
| <b>B</b> TEHNICI INDUSTRIALE DIVERSE<br>TRANSPORT PERFORMING<br>OPERATIONS. TRANSPORTING | <b>F</b> MECANICĂ. ILUMINAT. ÎNCĂLZIRE. ARMAMENT.<br>EXPLOZIVE<br>MECHANICAL ENGINEERING. LIGHTING. HEATING.<br>WEAPONS. BLASTING |
| <b>C</b> CHIMIE ȘI METALURGIE<br>CHEMISTRY. METALLURGY                                   | <b>G</b> FIZICĂ<br>PHYSICS  |
| <b>D</b> TEXTILE ȘI HÂRTIE<br>TEXTILES. PAPER  | <b>H</b> ELECTRICITATE<br>ELECTRICITY   |

**BB2A Cereri de brevet european  
pentru care s-a solicitat validarea  
în Republica Moldova publicate /  
Published European patent applications  
for which validation in the Republic  
of Moldova has been requested**

**A** GEPI publică fiecare solicitare de validare după informarea de către OEB privind achitarea taxei stabilite pentru validare, dar nu înainte de expirarea unui termen de 18 luni de la data depunerii sau, dacă o prioritate a fost revendicată, de la data celei mai vechi priorități. O cerere de brevet european, pentru care s-a plătit taxa de validare, și un brevet european validat vor avea aceleași efecte ca și o cerere de brevet sau un brevet în conformitate cu Legea nr. 50/2008 privind protecția invențiilor.

**A** GEPI shall publish any request for validation after it has been informed by the EPO that the prescribed validation fee has been paid, but not before the expiry of a time limit of 18 months from the filing date or, if priority has been claimed, the earliest priority date. A European patent application for which the validation fee has been paid and a validated European patent shall have the same effects as a patent application and a patent in accordance with the Law No 50/2008 on the Protection of Inventions.

- (21) **e 2025 0059 (13) A1**  
 (51) **Int.Cl.:** **A61K 9/10** (2006.01.01)  
**A61K 31/7068** (2006.01.01)  
**A61K 47/14** (2017.01.01)  
**A61K 9/00** (2006.01.01)  
 (96) 22386088.3, 2022.12.05  
 (97) 4382093, 2024.06.12  
 (71) A FINE HOUSE S.A., GR  
 (72) LIOLIOS Georgios, GR; TZIALA Soultana, GR  
 (54) **Suspensii orale care conțin capecitabină**

- (31) 201562144054P; 201562162596P  
 (32) 2015.04.07; 2015.05.15  
 (33) US; US  
 (71) JANSSEN PHARMACEUTICA NV, BE  
 (72) GOPAL Srihari, US; RAVENSTIJN Paulien Gerarda Maria, BE; RUSSU Alberto, BE; SAMTANI Mahesh Narain, US  
 (54) **Regim de dozare pentru dozele omise pentru esteri de paliperidonă injectabili cu acțiune prelungită**

- (21) **e 2025 0060 (13) A1**  
 (51) **Int.Cl.:** **C12N 15/13** (2006.01.01)  
**A61K 39/395** (2006.01.01)  
**A61P 35/00** (2006.01.01)  
**C07K 16/30** (2006.01.01)  
**C07K 16/46** (2006.01.01)  
**C07K 19/00** (2006.01.01)  
**C12N 5/078** (2010.01.01)  
**C12N 5/10** (2006.01.01)  
**C12N 15/12** (2006.01.01)  
**C12N 15/62** (2006.01.01)  
**C12N 15/63** (2006.01.01)  
 (96) 22930986.9, 2022.09.28  
 (87) WO 2023/171009, 2023.09.14  
 (31) 2022036463  
 (32) 2022.03.09  
 (33) JP  
 (71) CURED INC., JP; NATIONAL UNIVERSITY CORPORATION HOKKAIDO UNIVERSITY, JP; NATIONAL UNIVERSITY CORPORATION TOKAI NATIONAL HIGHER EDUCATION AND RESEARCH SYSTEM, JP  
 (72) MICHISHITA Masahiro, JP; KONDO Toru, JP; TERAURA Seitaro, JP; OSAKI Masahide, JP; KIYOI Hitoshi, JP  
 (54) **Anticorp umanizat care se leagă de proteina Eva1 sau fragment funcțional al acestuia, conjugat anticorp-medicament și receptor antigenic chimeric**

- (21) **e 2025 0062 (13) A1**  
 (51) **Int.Cl.:** **A61K 38/00** (2006.01.01)  
**A61P 17/00** (2006.01.01)  
 (96) 23216251.1, 2017.09.21  
 (97) 4345110, 2024.04.03  
 (31) 201662397988P; 201762442083P; 201762443819P; 201762445774P; 201762519896P; 17306081  
 (32) 2016.09.22; 2017.01.04; 2017.01.09; 2017.01.13; 2017.06.15; 2017.08.18  
 (33) US; US; US; US; US; EP  
 (71) REGENERON PHARMACEUTICALS, INC., US; SANOFI BIOTECHNOLOGY, FR  
 (72) RADIN Allen, US; GRAHAM Neil, US; AKINLADE Bolanie, US; PIROZZI Gianluca, FR; SUN Xing, FR; HULTSCH Thomas, FR; SHUMEL Brad S., US; BANSAL Ashish, US  
 (54) **Metode de tratament al dermatitei atopice severe prin administrarea unui inhibitor al IL-4R**

- (21) **e 2025 0061 (13) A1**  
 (51) **Int.Cl.:** **A61K 31/519** (2006.01.01)  
**A61K 9/10** (2006.01.01)  
**A61P 25/18** (2006.01.01)  
**A61P 25/24** (2006.01.01)  
**A61K 9/00** (2006.01.01)  
 (96) 23214037.6, 2016.03.30  
 (97) 4349323, 2024.04.10

- (21) **e 2025 0063 (13) A1**  
 (51) **Int.Cl.:** **G06Q 10/06** (2023.01.01)  
**A01B 79/00** (2006.01.01)  
**A01C 14/00** (2006.01.01)  
**A01C 21/00** (2006.01.01)  
**A23K 10/30** (2016.01.01)  
**G06Q 50/02** (2024.01.01)  
 (96) 23472001.9, 2023.03.30  
 (97) 4407531, 2024.07.31  
 (31) 561322  
 (32) 2022.10.26  
 (33) BG  
 (71) AGVISER LTD., BG; HRISTO STOYANOV NIKOLOV, BG  
 (72) HRISTO Nikolov, BG

(54) **Sistem integrat de administrare, control și raportare a carbonului sechestrat în sol, a reziduurilor vegetale și a produselor**

(21) **e 2025 0064 (13) A1**

(51) **Int.Cl.:** *B01D 63/06* (2006.01.01)  
*B01D 63/14* (2006.01.01)  
*B01D 71/68* (2006.01.01)  
*B01D 69/12* (2006.01.01)

(96) 23707962.9, 2023.03.03

(87) WO 2023/169949, 2023.09.14

(31) 202200004613

(32) 2022.03.10

(33) IT

(71) CMED AESTHETICS S.P.A., IT

(72) MICHELINI Carlo, IT; MALVENTI Andrea, IT; ZAPPOLINI Laura, IT; DAL CANTO Andrea, IT

(54) **Procedeu de preparare a produselor sterile**

(21) **e 2025 0065 (13) A1**

(51) **Int.Cl.:** *C07D 261/14* (2006.01.01)  
*C07D 413/04* (2006.01.01)  
*C07D 413/14* (2006.01.01)  
*A61P 11/00* (2006.01.01)  
*A61K 31/4155* (2006.01.01)  
*C07D 401/04* (2006.01.01)  
*C07D 409/04* (2006.01.01)  
*C07D 417/04* (2006.01.01)

(96) 23708513.9, 2023.03.07

(87) WO 2023/170025, 2023.09.14

(31) 22160914

(32) 2022.03.08

(33) EP

(71) CHIESI FARMACEUTICI S.P.A., IT

(72) ARMANI Elisabetta, IT; AMARI Gabriele, IT; PAGANO Mafalda, IT; GIULIANI Marta, IT

(54) **Derivați de amido ciclopropil în calitate de inhibitori ai receptorului LPA**

(21) **e 2025 0066 (13) A1**

(51) **Int.Cl.:** *C12M 1/00* (2006.01.01)  
*C12M 3/00* (2006.01.01)  
*C12M 1/34* (2006.01.01)

(96) 23710408.8, 2023.03.02

(87) WO 2023/170387, 2023.09.14

(31) 202203270

(32) 2022.03.09

(33) GB

(71) ORIBIOTECH LTD, GB

(72) MILNE Stuart, GB; VARLEY Mark, GB; RAIMES William, GB; SHAPKA Stephen, GB; VERAITCH Farlan, GB; PEGRAM Liam, GB; BRANDON-JONES Julian, GB

(54) **Sistem de procesare celulară pentru amplasarea bioreactorului**

(21) **e 2025 0067 (13) A1**

(51) **Int.Cl.:** *A61K 47/68* (2017.01.01)  
*A61P 35/00* (2006.01.01)

(96) 23710874.1, 2023.03.10

(87) WO 2023/170247, 2023.09.14

(31) 22305279

(32) 2022.03.11

(33) EP

(71) MABLINK BIOSCIENCE, FR

(72) VIRICEL Warren, FR

(54) **Conjugate anticorp-medicament și utilizările acestora**

(21) **e 2025 0068 (13) A1**

(51) **Int.Cl.:** *C07K 16/18* (2006.01.01)  
*C07K 16/28* (2006.01.01)

(96) 23710886.5, 2023.03.10

(87) WO 2023/170290, 2023.09.14

(31) 202263269206P

(32) 2022.03.11

(33) US

(71) JANSSEN PHARMACEUTICA NV, BE

(72) SINGH Sanjaya, US; YANG Danlin, US; DASGUPTA Bidisha, US; NANJUNDA Rupesh, US; ZWOLAK Adam, US; EDWARDS Wilson, US; DEL ROSARIO Brian, US; KELLY Thomas, US

(54) **Anticorpi multispecifici și utilizările acestora**

(21) **e 2025 0069 (13) A1**

(51) **Int.Cl.:** *C07K 16/18* (2006.01.01)  
*C07K 16/28* (2006.01.01)

(96) 23710887.3, 2023.03.10

(87) WO 2023/170291, 2023.09.14

(31) 202263269204P

(32) 2022.03.11

(33) US

(71) JANSSEN PHARMACEUTICA NV, BE

(72) SINGH Sanjaya, US; YANG Danlin, US; DASGUPTA Bidisha, US; NANJUNDA Rupesh, US; ZWOLAK Adam, US; EDWARDS Wilson, US; DEL ROSARIO Brian, US; KELLY Thomas, US

(54) **Anticorpi multispecifici și utilizările acestora**

(21) **e 2025 0070 (13) A1**

(51) **Int.CI.: C07K 16/18** (2006.01.01)  
**C07K 16/28** (2006.01.01)

(96) 23710888.1, 2023.03.10

(87) WO 2023/170295, 2023.09.14

(31) 202263269208P

(32) 2022.03.11

(33) US

(71) JANSSEN PHARMACEUTICA NV, BE

(72) SINGH Sanjaya, US; YANG Danlin, US; DASGUPTA Bidisha, US; NANJUNDA Rupesh, US; ZWOLAK Adam, US; EDWARDS Wilson, US; DEL ROSARIO Brian, US; KELLY Thomas, US

(54) **Anticorpi multispecifici și utilizările acestora**

(21) **e 2025 0071 (13) A1**

(51) **Int.CI.: C07K 16/28** (2006.01.01)  
**A61K 39/395** (2006.01.01)  
**A61K 31/00** (2006.01.01)  
**A61P 35/00** (2006.01.01)  
**C07K 16/46** (2006.01.01)

(96) 23711197.6, 2023.03.07

(87) WO 2023/172133, 2023.09.14

(31) 2031177; 2032392; 2033444

(32) 2022.03.07; 2022.07.06; 2022.11.02

(33) NL; NL; NL

(71) MERUS N.V., NL

(72) LAMMERTS VAN BUEREN Jeroen Jilles, NL; LAUS Gianluca, NL; DOORNBOS Robert Paul, NL

(54) **Terapie combinată care include anticorpi care leagă EGFR și cMET**

(21) **e 2025 0072 (13) A1**

(51) **Int.CI.: C07K 16/28** (2006.01.01)  
**C07K 16/46** (2006.01.01)  
**A61K 39/395** (2006.01.01)  
**A61P 35/00** (2006.01.01)

(96) 23711581.1, 2023.03.07

(87) WO 2023/172134, 2023.09.14

(31) 2031178; 2032395; 2033440

(32) 2022.03.07; 2022.07.06; 2022.11.02

(33) NL; NL; NL

(71) MERUS N.V., NL

(72) LAMMERTS VAN BUEREN Jeroen Jilles, NL; LAUS Gianluca, NL; BARASA Benjamin Awori, NL

(54) **Tratament cu un anticorp care leagă EGFR și cMET**

(21) **e 2025 0073 (13) A1**

(51) **Int.CI.: A61K 31/40** (2006.01.01)  
**A61K 9/00** (2006.01.01)  
**A61K 45/06** (2006.01.01)  
**A61P 25/24** (2006.01.01)

(96) 23712343.5, 2023.03.06

(87) WO 2023/170550, 2023.09.14

(31) 202263317475P

(32) 2022.03.07

(33) US

(71) JANSSEN PHARMACEUTICALS, INC., US

(72) FERNANDES Philippe, BE; SCHMIDT Mark, BE; POPOVA Vanina, BE; SAVITZ Adam, BE; MELKOTE Rama, US; DREVETS Wayne C., US; GOPAL Srihari, US; PEMBERTON Darrel, BE; LAGISHETTY Chakradhar, US; KEZIC Iva, BE

(54) **Forme polimorfe de aticaprant pentru utilizare în tratamentul tulburării depresive majore**

- (21) **e 2025 0074 (13) A1**  
 (51) **Int.CI.: C07D 401/04** (2006.01.01)  
**C07D 471/02** (2006.01.01)  
**A61K 31/4365** (2006.01.01)  
**A61P 35/00** (2006.01.01)  
 (96) 23712757.6, 2023.03.07  
 (87) WO 2023/172921, 2023.09.14  
 (31) 202263317308P  
 (32) 2022.03.07  
 (33) US  
 (71) INCYTE CORPORATION, US  
 (72) SCLAFANI Joseph A., US; CARPER Daniel, US; JIA Zhongjiang, US; SHI Eric, US; ZHANG Aibin, US; ZHANG Huaping, US; GUO Wenxing, US  
 (54) **Forme solide, săruri și procedee de obținere a unui inhibitor al CDK2**
- 
- (21) **e 2025 0075 (13) A1**  
 (51) **Int.CI.: A61P 3/10** (2006.01.01)  
**A61K 47/68** (2017.01.01)  
**C07K 16/28** (2006.01.01)  
 (96) 23714050.4, 2023.03.11  
 (87) WO 2023/173132, 2023.09.14  
 (31) 202263319175P  
 (32) 2022.03.11  
 (33) US  
 (71) REGENERON PHARMACEUTICALS, INC., US  
 (72) OKAMOTO Haruka, US; YANOLATOS Jean, US; HAN Amy, US; ZHENG Xiang, US; OLSON William, US; MURPHY Andrew, US; DELFINO Frank, US  
 (54) **Conjugate anticorp-medicament anti-GLP1R care conțin peptidomimetice GLP1 și utilizările acestora**
- 
- (21) **e 2025 0076 (13) A1**  
 (51) **Int.CI.: C05F 11/08** (2006.01.01)  
**C05G 3/00** (2020.01.01)  
**C09K 17/32** (2006.01.01)  
**A01B 79/02** (2006.01.01)  
 (96) 23714302.9, 2023.03.04  
 (87) WO 2023/180836, 2023.09.28  
 (31) 20220135  
 (32) 2022.03.25  
 (33) CZ
- (71) MANEKO, SPOL. S R.O., CZ  
 (72) SCHULMANN Jan, CZ  
 (54) **Supliment care stimulează sistemul radicular al plantelor în timpul schimbărilor climatice**
- 
- (21) **e 2025 0077 (13) A1**  
 (51) **Int.CI.: A61K 31/4745** (2006.01.01)  
**A61K 45/06** (2006.01.01)  
**A61P 25/00** (2006.01.01)  
 (96) 23714442.3, 2023.03.03  
 (87) WO 2023/172849, 2023.09.14  
 (31) 202263268937P; 202263327280P; 202263419224P  
 (32) 2022.03.07; 2022.04.04; 2022.10.25  
 (33) US; US; US  
 (71) NEUROCRINE BIOSCIENCES, INC., US  
 (72) HAUBENBERGER Dietrich, US; LIANG Grace S., US  
 (54) **Valbenazina, un inhibitor al VMAT2, sub formă de bază liberă, sare tozilat sau ditozilat, pentru utilizare în tratamentul coreei asociate cu boala Huntington**
- 
- (21) **e 2025 0078 (13) A1**  
 (51) **Int.CI.: A61P 35/00** (2006.01.01)  
**C07C 317/44** (2006.01.01)  
**C07C 323/62** (2006.01.01)  
**C07D 209/46** (2006.01.01)  
**C07D 213/40** (2006.01.01)  
**C07D 213/75** (2006.01.01)  
**C07D 213/84** (2006.01.01)  
**C07D 217/22** (2006.01.01)  
**C07D 231/12** (2006.01.01)  
**C07D 471/04** (2006.01.01)  
**A61K 31/16** (2006.01.01)  
 (96) 23714948.9, 2023.03.03  
 (87) WO 2023/172846, 2023.09.14  
 (31) 202263317737P  
 (32) 2022.03.08  
 (33) US  
 (71) FLARE THERAPEUTICS, INC., US  
 (72) WILSON Jonathan E., US  
 (54) **Agoniști inversi ai PPARG și utilizările acestora**
-

- (21) **e 2025 0079 (13) A1**  
 (51) **Int.Cl.:** **A61K 31/5517** (2006.01.01)  
**A61P 25/08** (2006.01.01)  
 (96) 23715310.1, 2023.03.09  
 (87) WO 2023/172685, 2023.09.14  
 (31) 202263318670P  
 (32) 2022.03.10  
 (33) US  
 (71) ARENA PHARMACEUTICALS, INC., US  
 (72) PARASRAMPURIA Dolly, US; OREVILLO  
 Chadwick J., US; PERERA Philip, US

(54) **Metode de tratament**

- 
- (21) **e 2025 0080 (13) A1**  
 (51) **Int.Cl.:** **A01N 31/02** (2006.01.01)  
**A01N 43/56** (2006.01.01)  
**A01P 7/04** (2006.01.01)  
 (96) 23715628.6, 2023.03.03  
 (87) WO 2023/172464, 2023.09.14  
 (31) 202263317570P  
 (32) 2022.03.08  
 (33) US  
 (71) FMC CORPORATION, US; FMC IP  
 TECHNOLOGY GMBH, CH  
 (72) ALBER Robert, US; DUNN Paul, US;  
 FERNANDEZ BESCHTEDT Carlos Horacio,  
 US; MORRE Jorge Luis, US; SCARPONI  
 Santiago Alejandro, US; TEIXEIRA Luis, US

(54) **Compoziții care conțin cloranraniliprol și  
 componente semochimice specifice**

- 
- (21) **e 2025 0081 (13) A1**  
 (51) **Int.Cl.:** **A61K 31/40** (2006.01.01)  
**A61P 25/24** (2006.01.01)  
**A61K 9/00** (2006.01.01)  
**A61K 45/06** (2006.01.01)  
 (96) 23715931.4, 2023.03.06  
 (87) WO 2023/170547, 2023.09.14  
 (31) 202263317483P  
 (32) 2022.03.07  
 (33) US  
 (71) JANSSEN PHARMACEUTICALS, INC., US

- (72) SURMONT Riccardo, BE; SCHMIDT Mark, BE;  
 POPOVA Vanina, BE; SAVITZ Adam, US;  
 MELKOTE Rama, US; DREVETS Wayne C.,  
 US; GOPAL Srihari, US; PEMBERTON Darrel,  
 BE; LAGISHETTY Chakradhar, US; KEZIC Iva,  
 BE

(54) **Forme pure de aticaprant cristalin**

- 
- (21) **e 2025 0082 (13) A1**  
 (51) **Int.Cl.:** **A61K 9/20** (2006.01.01)  
**A61K 31/40** (2006.01.01)  
**A61P 25/24** (2006.01.01)  
 (96) 23716356.3, 2023.03.06  
 (87) WO 2023/170554, 2023.09.14  
 (31) 202263317471P  
 (32) 2022.03.07  
 (33) US  
 (71) JANSSEN PHARMACEUTICALS, INC., US  
 (72) GOYVAERTS Nicolaas Martha Felix, BE;  
 SCHMIDT Mark, BE; POPOVA Vanina, BE;  
 SAVITZ Adam J., US; MELKOTE Rama, US;  
 DREVETS Wayne C., US; GOPAL MD Srihari,  
 US; PEMBERTON Darrel, BE; LAGISHETTY  
 Chakradhar, US; KEZIC Iva, BE; SAMTANI  
 Mahesh N., US; HUYBRECHTS Tom, BE; VAN  
 DER AVOORT Geert, BE; RAVELINGIEN  
 Matthieu, BE; MARCOS Laura Martinez, BE;  
 MARCOZZI Tatiana, BE; JOKICEVIC Katarina,  
 BE

(54) **Compoziții care conțin aticaprant**

- 
- (21) **e 2025 0083 (13) A1**  
 (51) **Int.Cl.:** **C07D 215/233** (2006.01.01)  
**C07D 403/12** (2006.01.01)  
**A61P 35/00** (2006.01.01)  
**A61K 31/47** (2006.01.01)  
**A61K 31/4709** (2006.01.01)  
 (96) 23716983.4, 2023.03.03  
 (87) WO 2023/172845, 2023.09.14  
 (31) 202263317740P  
 (32) 2022.03.08  
 (33) US  
 (71) FLARE THERAPEUTICS INC., US  
 (72) WILSON Jonathan E., US

(54) **Agoniști inverși ai PPARG și utilizările  
 acestora**

- (21) **e 2025 0084 (13) A1**  
 (51) **Int.Cl.:** **C07K 16/28** (2006.01.01)  
**C12N 5/20** (2006.01.01)  
**A61P 35/00** (2006.01.01)  
**G01N 33/577** (2006.01.01)  
**C12N 15/85** (2006.01.01)  
 (96) 23765997.4, 2023.03.07  
 (87) WO 2023/169419, 2023.09.14  
 (31) PCT/CN2022/0799; PCT/CN2022/1226;  
 PCT/CN2023/0776  
 (32) 2022.03.09; 2022.09.29; 2023.02.22  
 (33) WO; WO; WO  
 (71) ANTENGENE BIOLOGICS LIMITED, CN  
 (72) YUWEN Hui, CN; REN Yijing, CN; LI Tengpeng,  
 CN; CHEN Peng, CN; HOU Bing, CN; SHAN  
 Bo, CN; MEI Jay, CN  
 (54) **Noi anticorpi anti-CD3 și utilizările acestora**

- (21) **e 2025 0085 (13) A1**  
 (51) **Int.Cl.:** **C25B 1/23** (2021.01.01)  
**C10G 2/00** (2006.01.01)  
**C01B 3/32** (2006.01.01)  
 (96) 23767272.0, 2023.03.02  
 (87) WO 2023/172346, 2023.09.14  
 (31) 202263372384P  
 (32) 2022.03.08  
 (33) US  
 (71) INFINIUM TECHNOLOGY, LLC, US  
 (72) SCHUETZLE Robert, US; SCHUETZLE Denis,  
 US; GALLOWAY Anja Rumplecker, US;  
 BUCHER James, US  
 (54) **Procedeu integrat termic de producere a  
 combustibililor lichizi cu utilizarea unui  
 electrolizor cu oxid solid**

- (21) **e 2025 0086 (13) A1**  
 (51) **Int.Cl.:** **G16H 50/20** (2018.01.01)  
**C12Q 1/6883** (2018.01.01)  
**G01N 33/48** (2006.01.01)  
**G06N 20/00** (2019.01.01)  
**G16H 50/30** (2018.01.01)  
 (96) 23767405.6, 2023.03.07  
 (87) WO 2023/172575, 2023.09.14  
 (31) 202263317794P; 202263333711P;  
 202263390929P; 202263428897P  
 (32) 2022.03.08; 2022.04.22; 2022.07.20;  
 2022.11.30

- (33) US; US; US; US  
 (71) AEENA DX, INC., US  
 (72) NAUTIYAL Shivani, US; HUNT Nathan, US;  
 VEITCH Jim, US  
 (54) **Metode de depistare a bolii**

- (21) **e 2025 0087 (13) A1**  
 (51) **Int.Cl.:** **A61B 5/15** (2006.01.01)  
**G01N 1/10** (2006.01.01)  
**G01N 33/48** (2006.01.01)  
**G01N 33/49** (2006.01.01)  
**G01N 33/52** (2006.01.01)  
 (96) 23767408.0, 2023.03.07  
 (87) WO 2023/172579, 2023.09.14  
 (31) 202263317794P; 202263333711P;  
 202263390929P; 202263428897P  
 (32) 2022.03.08; 2022.04.22; 2022.07.20;  
 2022.11.30  
 (33) US; US; US; US  
 (71) AEENA DX, INC., US  
 (72) NAUTIYAL Shivani, US  
 (54) **Dispozitive de detectare a bolii**

- (21) **e 2025 0088 (13) A1**  
 (51) **Int.Cl.:** **A61K 39/395** (2006.01.01)  
**A61K 39/00** (2006.01.01)  
**C07K 16/40** (2006.01.01)  
**A61K 45/06** (2006.01.01)  
**A61P 7/00** (2006.01.01)  
**A61P 37/06** (2006.01.01)  
**C07K 16/18** (2006.01.01)  
 (96) 23767710.9, 2023.03.09  
 (87) WO 2023/173036, 2023.09.14  
 (31) 202263318582P  
 (32) 2022.03.10  
 (33) US  
 (71) OMEROS CORPORATION, US; REGENTS  
 OF THE UNIVERSITY OF MINNESOTA, US  
 (72) BELCHER John D., US; CUMMINGS William  
 Jason, US; DUDLER Thomas A., US;  
 VERCELLOTTI Gregory M., US  
 (54) **Inhibitori ai MASP-2 și MASP-3 și compoziții  
 și metode asociate pentru tratamentul  
 drepanocitozei**

(21) **e 2025 0089 (13) A1**  
 (51) **Int.Cl.: A43B 3/24** (2006.01.01)  
       **A43C 15/08** (2006.01.01)  
       **A43C 15/16** (2006.01.01)  
 (96) 24728086.0, 2024.05.09  
 (87) WO 2024/241131, 2024.11.28  
 (31) 202300010521  
 (32) 2023.05.24  
 (33) IT  
 (71) AL.PI. S.R.L., IT  
 (72) BIANCUCCI Demetrio, IT; BRASCA Alfredo, IT  
 (54) **Îmbunătățirea ancorării elementului anti-alunecare la o talpă prevăzută cu mijloace anti-alunecare retractabile și procedeu de fabricare asociat**

---

(21) **e 2025 0090 (13) A1**  
 (51) **Int.Cl.: A61L 2/08** (2006.01.01)  
       **A61L 2/10** (2006.01.01)  
       **A61L 2/24** (2006.01.01)  
       **A61L 9/20** (2006.01.01)  
 (96) 22215556.6, 2022.12.21  
 (97) 4389159, 2024.06.26  
 (71) TERRA VENTURES S.R.L., RO  
 (72) NECULAI MIRON, RO  
 (54) **Dispozitiv medical pentru dezinfectarea volumului mediului intern spitalicesc și procedeu de dezinfectare a acestuia**

---

(21) **e 2025 0091 (13) A1**  
 (51) **Int.Cl.: G03G 15/08** (2006.01.01)  
 (96) 23201832.5, 2018.09.21  
 (97) 4296782, 2023.12.27  
 (31) 2017181798  
 (32) 2017.09.21  
 (33) JP  
 (71) CANON KABUSHIKI KAISHA, JP  
 (72) GAMO Yohei, JP; KATO Daijiro, JP; OIZUMI Yusuke, JP; OKINO Ayatomo, JP  
 (54) **Container de alimentare cu dezvoltator și sistem de alimentare cu dezvoltator**

---

(21) **e 2025 0092 (13) A1**  
 (51) **Int.Cl.: B29C 48/385** (2019.01.01)  
       **B29C 48/69** (2019.01.01)  
       **B29C 48/275** (2019.01.01)  
       **B29C 48/285** (2019.01.01)  
       **B29B 17/00** (2006.01.01)  
       **B29B 7/90** (2006.01.01)  
       **B29B 7/74** (2006.01.01)  
 (96) 23202921.5, 2023.10.11  
 (97) 4385705, 2024.06.19  
 (31) 202200025578  
 (32) 2022.12.14  
 (33) IT  
 (71) A.D. COMPOUND S.P.A., IT  
 (72) MERCANDALLI Davide, IT; MERCANDALLI Andrea, IT  
 (54) **Instalație și procedeu de producere a compușilor**

---

(21) **e 2025 0093 (13) A1**  
 (51) **Int.Cl.: A61K 31/436** (2006.01.01)  
       **A61K 31/519** (2006.01.01)  
 (96) 23211155.9, 2016.03.02  
 (97) 4338738, 2024.03.20  
 (31) 201562127717P; 201562193518P  
 (32) 2015.03.03; 2015.07.16  
 (33) US; US  
 (71) PHARMACYCLICS LLC, US  
 (72) ATLURI Harisha, US; CHONG Ching Wah, US; KUEHL Robert, US; TAN Heow, US  
 (54) **Formulări farmaceutice de inhibitor al tirozinkinazei Bruton**

---

(21) **e 2025 0094 (13) A1**  
 (51) **Int.Cl.: A61K 9/00** (2006.01.01)  
 (96) 23711481.4, 2023.03.16  
 (87) WO 2023/175090, 2023.09.21  
 (31) 202203764  
 (32) 2022.03.18  
 (33) GB  
 (71) ALKALOID AD SKOPJE, MK  
 (72) VANOVA NAKJINOVA Nadica, MK; PETRUSEVSKI Vlado, MK; JANEVSKA Ana, MK; WILLIS Andrew, GB  
 (54) **Formulare farmaceutică lichidă de omeprazol sau esomeprazol**

---

(21) **e 2025 0095 (13) A1**  
 (51) **Int.Cl.:** **A61K 31/538** (2006.01.01)  
**A61K 31/573** (2006.01.01)  
**A61P 27/16** (2006.01.01)  
 (96) 23711733.8, 2023.03.16  
 (87) WO 2023/175078, 2023.09.21  
 (31) 22305311  
 (32) 2022.03.16  
 (33) EP  
 (71) SENSORION, FR  
 (72) LAREDO Judith, FR; HONNET Géraldine, FR  
 (54) **Azasetron pentru tratamentul pierderii  
 bruște a auzului neurosenzorial**

---

(21) **e 2025 0096 (13) A1**  
 (51) **Int.Cl.:** **C08J 11/24** (2006.01.01)  
**B01J 31/02** (2006.01.01)  
**C07C 67/03** (2006.01.01)  
**C07C 69/82** (2006.01.01)  
 (96) 23713764.1, 2023.03.15  
 (87) WO 2023/175524, 2023.09.21  
 (31) 202200005180  
 (32) 2022.03.16  
 (33) IT  
 (71) REPET S.R.L., IT  
 (72) CONTE Davide, IT; DI TRAPANI Simone, IT  
 (54) **Procedeu de depolimerizare a PET**

---

(21) **e 2025 0097 (13) A1**  
 (51) **Int.Cl.:** **C12N 15/113** (2010.01.01)  
 (96) 23713841.7, 2023.03.16  
 (87) WO 2023/175091, 2023.09.21  
 (31) 202263320687P; 202263320684P  
 (32) 2022.03.16; 2022.03.16  
 (33) US; US  
 (71) JANSSEN PHARMACEUTICA NV, BE  
 (72) ZHOU Lujia, BE; MOECHARS Diederik, BE; YI  
 Jin, US; PRHAVC Marija, US; GUO Sijin, US;  
 RAMASESHAN Mahesh, US  
 (54) **siARN de MAPT și utilizările acestuia**

(21) **e 2025 0098 (13) A1**  
 (51) **Int.Cl.:** **C12N 15/113** (2010.01.01)  
**A61K 31/713** (2006.01.01)  
**A61P 25/28** (2006.01.01)  
 (96) 23714178.3, 2023.02.28  
 (87) WO 2023/177972, 2023.09.21  
 (31) 202263319459P  
 (32) 2022.03.14  
 (33) US  
 (71) ELI LILLY AND COMPANY, US  
 (72) BABB Nicholas Alan, US; HERNANDEZ  
 BUQUER Selene, US; LACKNER Gregory  
 Lawrence, US; MILES Rebecca Ruth, US;  
 PERKINS Douglas Raymond, US; WANG Jibo,  
 US; WANG Yaming, US; KAESER-WOO Yea  
 Jin, US  
 (54) **Agenți de interferență ARN SARM1**

---

(21) **e 2025 0099 (13) A1**  
 (51) **Int.Cl.:** **A61K 39/12** (2006.01.01)  
**A61P 31/14** (2006.01.01)  
**C12N 15/85** (2006.01.01)  
 (96) 23715653.4, 2023.03.14  
 (87) WO 2023/177655, 2023.09.21  
 (31) 202263319505P  
 (32) 2022.03.14  
 (33) US  
 (71) GENERATION BIO CO., US  
 (72) SAMAYOA Phillip, US; MARTIN Constance,  
 US; MANGANIELLO Matthew, US  
 (54) **Compoziții de vaccinuri prime-boost hete-  
 rologe și procedee de utilizare**

---

(21) **e 2025 0100 (13) A1**  
 (51) **Int.Cl.:** **C07D 471/14** (2006.01.01)  
**A61P 35/00** (2006.01.01)  
**A61P 35/02** (2006.01.01)  
**A61K 31/437** (2006.01.01)  
 (96) 23716156.7, 2023.03.16  
 (87) WO 2023/178285, 2023.09.21  
 (31) 202263320909P; 202263396826P  
 (32) 2022.03.17; 2022.08.10  
 (33) US; US  
 (71) INCYTE CORPORATION, US

- (72) TAYLOR Cooper, US; AI Yanran, US; HE Chunhong, US; ZHANG Ke, US; ZHENG Zhitong, US; YUE Eddy W., US
- (54) **Compuși triciclici de uree în calitate de inhibitori ai JAK2 V617F**

- 
- (21) **e 2025 0101 (13) A1**
- (51) **Int.Cl.: A44C 5/12** (2006.01.01)  
**A44C 5/14** (2006.01.01)
- (96) 23771463.9, 2023.03.17
- (87) WO 2023/177884, 2023.09.21
- (31) 202263321334P
- (32) 2022.03.18
- (33) US
- (71) STEEL AMERICAN LUXURY LLC, US
- (72) STEEL Nicole, US
- (54) **Manșetă pentru ceas**

- 
- (21) **e 2025 0102 (13) A1**
- (51) **Int.Cl.: H02K 9/28** (2006.01.01)  
**H02K 13/00** (2006.01.01)  
**H01R 39/14** (2006.01.01)
- (96) 23881514.6, 2023.09.15
- (87) WO 2024/087934, 2024.05.02
- (31) 202211331547
- (32) 2022.10.28
- (33) CN
- (71) DONGFANG ELECTRIC MACHINERY CO., LTD., CN
- (72) GUAN Yongsheng, CN; YANG Di, CN; WANG Yong, CN; LU Yongyao, CN; QIN Chuan, CN; JIANG Qunxiong, CN; LI Dian, CN
- (54) **Structură de conectare pentru arborele rotativ al generatorului electric și arborele exterior al inelului colector**

- 
- (21) **e 2025 0103 (13) A1**
- (51) **Int.Cl.: C07K 16/28** (2006.01.01)  
**A61P 35/00** (2006.01.01)
- (96) 24151431.4, 2019.06.18
- (97) 4349411, 2024.04.10
- (31) 201862687673P; 201862756319P
- (32) 2018.06.20; 2018.11.06
- (33) US; US

- (71) INCYTE CORPORATION, US;  
MACROGENICS, INC., US
- (72) CORNFELD Mark, US; PANDYA Naimish BHARAT, US; WIGGINTON Jon MARC, US; LA MOTTE-MOHS Ross, US; SUMROW Bradley JAMES, US
- (54) **Anticorpi anti-PD-1 și utilizările acestora**

- 
- (21) **e 2025 0104 (13) A1**
- (51) **Int.Cl.: C07K 16/28** (2006.01.01)
- (96) 23712893.9, 2023.03.21
- (87) WO 2023/180346, 2023.09.28
- (31) 22163663
- (32) 2022.03.22
- (33) EP
- (71) MORPHOSYS AG, DE
- (72) MOOSMEIER Markus, DE; BÜLTMANN Andreas, DE; RUNZ Steffen, DE
- (54) **Anticorpi de imunizați specifici pentru CD3**

- 
- (21) **e 2025 0105 (13) A1**
- (51) **Int.Cl.: A01N 63/22** (2020.01.01)  
**A01N 63/23** (2020.01.01)  
**A01N 63/27** (2020.01.01)  
**A01N 63/38** (2020.01.01)  
**A01N 25/04** (2006.01.01)  
**A01P 5/00** (2006.01.01)
- (96) 23716669.9, 2023.03.21
- (87) WO 2023/180932, 2023.09.28
- (31) 202203278
- (32) 2022.03.22
- (33) ZA
- (71) ORO AGRI EUROPE S.A., PT
- (72) PULLEN Carol, PT; MONTEIRO Sara Alexandra Valadas Silva, PT; MALEK Robert, PT; IBRAHIM Aya, PT; MARAIS Charl Guillaume, PT; BERG Paulo Sergio, PT
- (54) **Compoziție agricolă**

- 
- (21) **e 2025 0106 (13) A1**
- (51) **Int.Cl.: C07D 417/14** (2006.01.01)  
**A61P 35/00** (2006.01.01)  
**A61K 31/433** (2006.01.01)
- (96) 23718143.3, 2023.03.22
- (87) WO 2023/183850, 2023.09.28

- (31) 202263322994P  
 (32) 2022.03.23  
 (33) US  
 (71) IDEAYA BIOSCIENCES, INC., US  
 (72) BARSANTI Paul A., US; DILLON Michael Patrick, US; JAIPURI Firoz Ali, US; XU Ying-Zi, US; LINGHU Xin, US; ABED Monah, US  
 (54) **Compuși de indazol substituiți cu piperazină în calitate de inhibitori ai PARG**

- 
- (21) **e 2025 0107 (13) A1**  
 (51) **Int.Cl.:** **A61K 48/00** (2006.01.01)  
**C07K 14/725** (2006.01.01)  
**C12N 15/85** (2006.01.01)  
 (96) 23718371.0, 2023.03.21  
 (87) WO 2023/182948, 2023.09.28  
 (31) 2201001686  
 (32) 2022.03.21  
 (33) TH  
 (71) BIO ADVENTURE CO., LTD., TH; MAHIDOL UNIVERSITY, TH; OFFICE OF NATIONAL HIGHER EDUCATION SCIENCE RESEARCH AND INNOVATION POLICY COUNCIL, TH  
 (72) WONGTRAKOONGATE Patompon, TH; HONGENG Suradej, TH  
 (54) **Situs intern de intrare ribozomală (IRES), vector plasmidic și ARNm circular pentru amplificarea expresiei proteinei**

- 
- (21) **e 2025 0108 (13) A1**  
 (51) **Int.Cl.:** **A01P 7/04** (2006.01.01)  
**A01N 25/04** (2006.01.01)  
 (96) 23720403.7, 2023.03.22  
 (87) WO 2023/183353, 2023.09.28  
 (31) 202263322360P  
 (32) 2022.03.22  
 (33) US  
 (71) FMC CORPORATION, US  
 (72) KELLER Evan Francis, US; YAN Laibin Bruce, US  
 (54) **Procedee de cristalizare a pesticidelor amorfe și formulări ale acestora**

- (21) **e 2025 0109 (13) A1**  
 (51) **Int.Cl.:** **D21H 11/08** (2006.01.01)  
 (96) 23723251.7, 2023.03.22  
 (87) WO 2023/180947, 2023.09.28  
 (31) 2022117870  
 (32) 2022.03.23  
 (33) PT  
 (71) RAIZ - INSTITUTO DE INVESTIGAÇÃO DA FLORESTA E PAPEL, PT  
 (72) ALVES RAMOS RODRIGUES Ricardo Jorge, PT; RAMOS DOS SANTOS Bruna Filipa, PT; MARTINS LOURENÇO Ana Filipa, PT  
 (54) **Procedeu de producere a celulozei microfibrilate din pastă kraft de înaltă productivitate, celuloză microfibrilată obținută prin procedeul menționat și pastă kraft și produse din hârtie care conțin celuloza microfibrilată menționată**

- 
- (21) **e 2025 0110 (13) A1**  
 (51) **Int.Cl.:** **A61M 25/01** (2006.01.01)  
**A61B 17/22** (2006.01.01)  
 (96) 23775628.3, 2023.03.22  
 (87) WO 2023/183432, 2023.09.28  
 (31) 202263322288P  
 (32) 2022.03.22  
 (33) US  
 (71) RUTGERS, THE STATE UNIVERSITY OF NEW JERSEY, US  
 (72) SINGLA Amit, US  
 (54) **Cateter de neuroaspirație pentru trombec-tomie**

- 
- (21) **e 2025 0111 (13) A1**  
 (51) **Int.Cl.:** **A01G 18/00** (2018.01.01)  
 (96) 23775641.6, 2023.03.23  
 (87) WO 2023/183454, 2023.09.28  
 (31) 202263322793P  
 (32) 2022.03.23  
 (33) US  
 (71) SYLVAN AMERICA, INC., US  
 (72) SCHULTZ Michelle, US; KESSLER Michael, US; LOFTUS Mark, US; AMINI Aniça, FR; DELBECQUE Sylvie, FR; SCHULTZ Wes, US; WACH Mark, US

(54) **Tulpină hibridă de ciuperci B19414 și procedee și utilizări asociate**

(21) **e 2025 0112 (13) A1**

(51) **Int.Cl.: A61P 5/48** (2006.01.01)

(96) 24203964.2, 2017.04.07

(97) 4497472, 2025.01.29

(31) 201662320185P; 201762463561P

(32) 2016.04.08; 2017.02.24

(33) US; US

(71) THE REGENTS OF THE UNIVERSITY OF CALIFORNIA, US

(72) HEBROK Matthias, US; RUSS Holger Andreas, US; NAIR Gopika G., US

(54) **Producerea de celule beta mature complet funcționale din progenitori pancreatici umani**

(21) **e 2025 0113 (13) A1**

(51) **Int.Cl.: H01R 13/59** (2006.01.01)

**H01R 13/62** (2006.01.01)

**H01R 13/629** (2006.01.01)

**H01R 13/642** (2006.01.01)

**H01R 9/03** (2006.01.01)

**G02B 6/38** (2006.01.01)

(96) 22932517.0, 2022.04.28

(87) WO 2023/178375, 2023.09.28

(31) 2022900762

(32) 2022.03.25

(33) AU

(71) CONNEC LIMITED, AU

(72) WILLIAMS Stephen, AU; TOTH Dylan, AU

(54) **Ansamblu de comunicație pentru un sistem de conexiune electrică**

(21) **e 2025 0114 (13) A1**

(51) **Int.Cl.: G09B 5/06** (2006.01.01)

**G09B 5/12** (2006.01.01)

**G09B 7/04** (2006.01.01)

**G09B 19/06** (2006.01.01)

**G09B 19/04** (2006.01.01)

**G09B 19/00** (2006.01.01)

(96) 23189298.5, 2023.08.02

(97) 4502987, 2025.02.05

(71)(72) LE Mura Maria Grazia, FR

(54) **Metodă și aplicație imersivă de învățare a limbilor bazată pe inteligență artificială în realitate virtuală**

(21) **e 2025 0115 (13) A1**

(51) **Int.Cl.: B32B 7/02** (2019.01.01)

**E04B 1/80** (2006.01.01)

(96) 23713899.5, 2023.03.24

(87) WO 2023/180513, 2023.09.28

(31) 22164159; 22212601

(32) 2022.03.24; 2022.12.09

(33) EP; EP

(71) DIETRICH ISOL AG, CH

(72) DIETRICH Daniel, CH

(54) **Panou izolanț cu multe straturi, procedeu de fabricare a panoului izolanț cu multe straturi și utilizarea unui material mineral în calitate de strat termoizolanț**

(21) **e 2025 0116 (13) A1**

(51) **Int.Cl.: C07K 16/28** (2006.01.01)

**A61P 25/28** (2006.01.01)

(96) 23718132.6, 2023.03.28

(87) WO 2023/192288, 2023.10.05

(31) 202263324410P

(32) 2022.03.28

(33) US

(71) DENALI THERAPEUTICS INC., US

(72) DENNIS Mark S., US; DI PAOLO Gilbert, US; MODI Anuja R., US; MONROE Kathryn M., US; SILVERMAN Adam P., US; VAN LENGERICHT Bettina, US; ZHAN Lihong, US

(54) **Molecule monovalente de legare anti-TREM2 și procedee de utilizare a acestora**

(21) **e 2025 0117 (13) A1**

(51) **Int.Cl.: A61K 48/00** (2006.01.01)

**C12N 15/88** (2006.01.01)

(96) 23718156.5, 2023.03.24

(87) WO 2023/183909, 2023.09.28

(31) 202263323748P; 202263405142P

(32) 2022.03.25; 2022.09.09

(33) US; US

(71) MODERNATX, INC., US

(72) BRUNDAGE Meghan, US; HOGGATT Jonathan, US; KFOURY Youmna, US; METKAR Mihir, US; REID David, US

(54) **Polinucleotide care codifică anemia Fanconi, proteine ale grupului de complementare pentru tratamentul anemiei Fanconi**

**C07D 471/04** (2006.01.01)  
**C07D 487/04** (2006.01.01)  
**C07D 519/00** (2006.01.01)  
**A61P 35/00** (2006.01.01)  
**A61K 31/519** (2006.01.01)

(96) 23718952.7, 2023.03.27

(87) WO 2023/192817, 2023.10.05

(31) 202263324619P; 202263324624P;  
202263476826P

(32) 2022.03.28; 2022.03.28; 2022.12.22

(33) US; US; US

(71) ISOSTERIX, INC., US

(72) RAI Roopa, US; BURES Mark, US

(54) **Inhibitori ai familiei MYST de lizin-acetiltransferaze**

(21) **e 2025 0118** (13) **A1**

(51) **Int.Cl.:** **G01R 31/34** (2020.01.01)  
**H02J 7/34** (2006.01.01)

(96) 23718678.8, 2023.03.24

(87) WO 2023/181002, 2023.09.28

(31) 202200005927

(32) 2022.03.25

(33) IT

(71) SIMOTOP GROUP S.P.A., IT

(72) COMAI Guido, IT; ZANNA Alessandro, IT; BENTIVOGLI Andrea, IT; BARAGGIOLI Stefano, IT

(54) **Senzor electronic pentru motor electric și motor electric asociat**

(21) **e 2025 0121** (13) **A1**

(51) **Int.Cl.:** **C07K 16/24** (2006.01.01)  
**A61K 39/395** (2006.01.01)  
**A61P 37/06** (2006.01.01)  
**A61P 29/00** (2006.01.01)

(96) 23719468.3, 2023.03.30

(87) WO 2023/187707, 2023.10.05

(31) 202263325454P

(32) 2022.03.30

(33) US

(71) JANSSEN BIOTECH, INC., US

(72) CHAN Daphne, US; CHOI Olivia, US; GAO Long-Long, US; JEYARAJAH Jenny, US; LI Shu, US; ROWLAND Katelyn, US; SINHA Vikash, US; WANG Yanli, US

(54) **Metodă de tratament al psoriazisului ușor până la moderat cu anticorp specific anti-IL-23**

(21) **e 2025 0119** (13) **A1**

(51) **Int.Cl.:** **C07K 16/28** (2006.01.01)

(96) 23718890.9, 2023.03.28

(87) WO 2023/192282, 2023.10.05

(31) 202263324425P

(32) 2022.03.28

(33) US

(71) DENALI THERAPEUTICS INC., US

(72) DI PAOLO Gilbert, US; MONROE Kathryn M., US; SUH Jung H., US; VAN LINGERICH Bettina, US; XIA Dan, US

(54) **Metode de tratament al hipometabolismului glucozei cerebrale**

(21) **e 2025 0122** (13) **A1**

(51) **Int.Cl.:** **A61K 31/451** (2006.01.01)  
**A61K 9/00** (2006.01.01)  
**A61K 47/12** (2006.01.01)  
**A61K 47/26** (2006.01.01)  
**A61K 47/38** (2006.01.01)  
**A61P 25/28** (2006.01.01)

(96) 23720409.4, 2023.03.28

(87) WO 2023/192290, 2023.10.05

(31) 202263324313P

(32) 2022.03.28

(33) US

(71) THERAVANCE BIOPHARMA R&D IP, LLC, US

(21) **e 2025 0120** (13) **A1**

(51) **Int.Cl.:** **C07D 213/46** (2006.01.01)  
**C07D 231/12** (2006.01.01)  
**C07D 231/38** (2006.01.01)  
**C07D 307/85** (2006.01.01)  
**C07D 401/04** (2006.01.01)  
**C07D 413/08** (2006.01.01)  
**C07D 413/10** (2006.01.01)  
**C07D 413/14** (2006.01.01)

(96) 23720409.4, 2023.03.28

(87) WO 2023/192290, 2023.10.05

(31) 202263324313P

(32) 2022.03.28

(33) US

(71) THERAVANCE BIOPHARMA R&D IP, LLC, US

- (72) VICKERY Ross, US; BOURDET David L., US; GUERIN Tadhg, US; NORCLIFFE-KAUFMANN Lucy, US; ZHENG Beiyao, US
- (54) **Ampreloxetină pentru utilizare în tratamentul atrofiei multisistemice**

---

(21) **e 2025 0123 (13) A1**

- (51) **Int.Cl.:** **C07K 16/00** (2006.01.01)  
**C07K 16/28** (2006.01.01)  
**A61K 39/00** (2006.01.01)

(96) 23721207.1, 2023.03.28

(87) WO 2023/192850, 2023.10.05

(31) 202263325101P; 202263386634P

(32) 2022.03.29; 2022.12.08

(33) US; US

(71) NGM BIOPHARMACEUTICALS, INC., US

(72) AKAMA Keith, US; CHENG Rujin, US; IYER Anjushree R., US; LIN Vicky Yi-bing, US; RIVERA Lee B., US; RODA Julie M., US; TANG Jie, US; YANG Hong, US

(54) **Agenți de legare a ILT3 și CD3 și procedee de utilizare a acestora**

---

(21) **e 2025 0124 (13) A1**

- (51) **Int.Cl.:** **C07D 403/12** (2006.01.01)  
**C07D 403/14** (2006.01.01)  
**A61K 31/4709** (2006.01.01)  
**A61P 35/00** (2006.01.01)

(96) 23721210.5, 2023.03.29

(87) WO 2023/192901, 2023.10.05

(31) 202263325611P; 202263476920P

(32) 2022.03.30; 2022.12.22

(33) US; US

(71) ESCIENT PHARMACEUTICALS, INC., US

(72) LANIER Marion, US; BOEHM Marcus, US; HUANG Liming, US; MARTINBOROUGH Esther, US; SAINZ Marcos, US; SELFRIDGE Brandon, US; YEAGER Adam, US

(54) **Derivați de chinolină în calitate de modulatori ai receptorului X2 al proteinei G înrudit cu Mas și produse asociate**

---

(21) **e 2025 0125 (13) A1**

- (51) **Int.Cl.:** **C07D 471/04** (2006.01.01)  
**A61K 31/5025** (2006.01.01)  
**A61P 25/00** (2006.01.01)

(96) 23722227.8, 2023.03.24

(87) WO 2023/183943, 2023.09.28

(31) 202217704983; 202263420930P;  
202363443874P

(32) 2022.03.25; 2022.10.31; 2023.02.07

(33) US; US; US

(71) VENTUS THERAPEUTICS U.S., INC., US

(72) DORICH Stéphane, CA; CHEFSON Amandine, CA; CIBLAT Stéphane, CA

(54) **Derivați de pirido-[3,4-d]piridazin-amină utili în calitate de derivați ai NLRP3**

---

(21) **e 2025 0126 (13) A1**

- (51) **Int.Cl.:** **C12N 15/88** (2006.01.01)  
**A61K 31/7088** (2006.01.01)

(96) 23722467.0, 2023.03.24

(87) WO 2023/183550, 2023.09.28

(31) 202263323748P; 202263405142P;  
202263419924P

(32) 2022.03.25; 2022.09.09; 2022.10.27

(33) US; US; US

(71) MODERNATX, INC., US

(72) REID David, US; ZIMMER Michael Albert, US

(54) **Acizi ribonucleici mesageri cu timp de înjumătățire prelungit**

---

(21) **e 2025 0127 (13) A1**

- (51) **Int.Cl.:** **A61P 35/00** (2006.01.01)  
**C07D 519/00** (2006.01.01)  
**A61K 31/519** (2006.01.01)

(96) 23723097.4, 2023.03.24

(87) WO 2023/183585, 2023.09.28

(31) 202263323607P; 202263406906P;  
202263386404P

(32) 2022.03.25; 2022.09.15; 2022.12.07

(33) US; US; US

(71) ELI LILLY AND COMPANY, US

(72) BARDA David Anthony, US; BASTIAN Jolie Anne, US; FURNESS Kelly Wayne, US; GUO Deqi, US; HENRY James Robert, US; JOHNSTON Richard Duane, US; LAMAR Jason Eric, US; LIU Tao, US; RODRIGUEZ Michael John, US; RUBIO Almudena, US; SI Chong, US; ZHAO Gaiying, US; ZIA-EBRAHIMI Mohammad Sadegh, US; BAUMGARTNER Matthew Patrick, US; ROJO Isabel, US; BARBERIS Mario, US;

CARBALLARES MARTIN Santiago, US;  
GARCIA LOSADA Pablo, US; GUTIERREZ  
SANFELICIANO Sonia Maria, US; LUMERAS  
AMADOR Wenceslao, US; MOLERO FLOREZ  
Victoriano, US; PRIETO VALLEJO Maria  
Lourdes, US

(54) **Inhibitori ai KRAS**

---

(21) **e 2025 0128 (13) A1**  
(51) **Int.Cl.:** **C07K 16/30** (2006.01.01)  
**A61K 39/395** (2006.01.01)  
**A61K 47/68** (2017.01.01)  
**A61P 35/00** (2006.01.01)  
**C12N 15/13** (2006.01.01)  
(96) 23780835.7, 2023.03.30  
(87) WO 2023/190827, 2023.10.05  
(31) 2022057542  
(32) 2022.03.30  
(33) JP  
(71) THE UNIVERSITY OF TOKYO, JP; TAIHO  
PHARMACEUTICAL CO., LTD., JP  
(72) ISHIKAWA Shumpei, JP; KATOH Hiroto, JP;  
FURUYA Genta, JP; SENG A Shogo, JP  
(54) **Anticorp glicozaminoglican antisulfatat  
dependent de pH și conjugat anticorp-  
medicament**

---

(21) **e 2025 0129 (13) A1**  
(51) **Int.Cl.:** **A61K 31/53** (2006.01.01)  
**A61P 35/00** (2006.01.01)  
**C12Q 1/6869** (2018.01.01)  
**C12Q 1/6886** (2018.01.01)  
**G01N 33/574** (2006.01.01)  
(96) 23780975.1, 2023.03.30  
(87) WO 2023/190967, 2023.10.05  
(31) 2022060240  
(32) 2022.03.31  
(33) JP  
(71) CHORDIA THERAPEUTICS INC., JP;  
NATIONAL CANCER CENTER, JP  
(72) TOZAKI Hirokazu, JP; MORISHITA Daisuke,  
JP; MIZUTANI Akio, JP; SATOH Yoshihiko, JP;  
HIKAMI Koki, JP; MANO Hiroyuki, JP;  
KOHSAKA Shinji, JP; HAMADA Akinobu, JP;  
YAGISHITA Shigehiro, JP; IWAI Kenichi, JP;  
YAGUCHI Masahiro, JP; KUMAZAWA Kazuho,  
JP; NOMURA Toshiyuki, JP  
(54) **Biomarker pentru tratamentul cancerului  
solid prin derivat de imidazo[4,5-b]piridină**

(21) **e 2025 0130 (13) A1**  
(51) **Int.Cl.:** **C07J 9/00** (2006.01.01)  
**C07J 53/00** (2006.01.01)  
**C07J 17/00** (2006.01.01)  
(96) 23781656.6, 2023.03.28  
(87) WO 2023/192221, 2023.10.05  
(31) 202200006161; 202200019725  
(32) 2022.03.29; 2022.09.26  
(33) IT; IT  
(71) SYNTIS BIO, INC., US  
(72) NAPOLETANO Caterina, IT; MARINO Marco,  
IT; VLADISKOVIĆ Chiara, IT; RESTELLI  
Alessandro, IT; MANTA Corina-Mihaela, RO;  
PATRASCU Andrei-Alunel, RO  
(54) **Forme și compoziții de chenodeoxicolat de  
sodiu**

---

(21) **e 2025 0131 (13) A1**  
(51) **Int.Cl.:** **C07D 401/12** (2006.01.01)  
**C07D 471/04** (2006.01.01)  
**C07D 487/04** (2006.01.01)  
**C07D 217/24** (2006.01.01)  
(96) 23781752.3, 2023.03.29  
(87) WO 2023/192390, 2023.10.05  
(31) 202263325577P; 202263346203P  
(32) 2022.03.30; 2022.05.26  
(33) US; US  
(71) NICO THERAPEUTICS, INC., US  
(72) BAGDASARIAN Alex L., US; BUCHER Cyril,  
US; CRAIG II Robert A., US; DE VICENTE  
FIDALGO Javier, US; ESTRADA Anthony A.,  
US; FOX Brian M., US; HUFFMAN Benjamin  
J., US; LEXA Katrina W., US; OSIPOV  
Maksim, US  
(54) **Compuși, compoziții și procedee**

---

(21) **e 2025 0132 (13) A1**  
(51) **Int.Cl.:** **C12N 15/113** (2010.01.01)  
**A61K 9/00** (2006.01.01)  
**A61K 31/7088** (2006.01.01)  
**A61K 31/712** (2006.01.01)  
**A61K 48/00** (2006.01.01)  
**A61P 25/08** (2006.01.01)  
(96) 23782026.1, 2023.03.28  
(87) WO 2023/192885, 2023.10.05  
(31) 202263324531P; 202263335152P  
(32) 2022.03.28; 2022.04.26  
(33) US; US

- (71) PRAXIS PRECISION MEDICINES, INC., US  
(72) OLDHAM Michael S., US; PETROU Steven, US  
(54) **Procedee de utilizare a compușilor oligo-merici pentru tratarea tulburărilor legate de SCN2A**
- 

(21) **e 2025 0133 (13) A1**

- (51) **Int.Cl.:** **C25B 1/04** (2021.01.01)  
**C25B 9/60** (2021.01.01)  
**C25B 15/02** (2021.01.01)  
**C25B 15/08** (2006.01.01)  
**B06B 1/02** (2006.01.01)

- (96) 24730404.1, 2024.05.13  
(87) WO 2024/236282, 2024.11.21  
(31) 202363466201P; 202363599898P  
(32) 2023.05.12; 2023.11.16  
(33) US; US  
(71) SHAHEEN INNOVATIONS HOLDING LIMITED, AE; RUSBY-GALE, DANIEL, GB  
(72) ALSHAIBA SALEH GHANNAM ALMAZROUEI Mohammed, AE; BHATTI Sajid, AE; CHARAF EDDINE CHEHAYEB Daniel, AE  
(54) **Sisteme de generare a hidrogenului**

## FF4A Brevete de invenție acordate / Granted patents for invention

**O**rice persoană interesată are dreptul să ceară revocarea în tot sau în parte a hotărârii de acordare a brevetului în termen de 6 luni de la data publicării mențiunii privind acordarea brevetului. Opoziția se face în scris și motivat la AGEPI, în baza motivelor prevăzute de art. 57 alin. (2) din Legea nr. 50/2008 privind protecția invențiilor.

La data publicării în BOPI a hotărârii de acordare a brevetului în cazul în care acordarea brevetului a devenit efectivă înainte de expirarea termenului de 18 luni de la data de depozit sau, în cazul în care a fost revendicată o prioritate, de la data priorității, AGEPI pune la dispoziția publicului, în format electronic, pe pagina <http://www.db.agepi.md/inventions/Search.aspx>, descrierea, revendicările, rezumatul și, după caz, desenele, așa cum au fost depuse aceste documente.

**W**ithin 6 months as from the date of publication of the mention of the grant of the patent, any person concerned shall be entitled to request the full or partial revocation of any decision to grant a patent. The opposition shall be reasoned and filed in writing with AGEPI according to the provisions of Art. 57(2) of the Law No 50/2008 on the Protection of Inventions.

AGEPI shall, on the date of publication in BOPI of the decision to grant a patent when the grant of the patent has become effective before the expiry of a period of eighteen months from the date of filing or, if priority has been claimed, as from the date of priority, make available to the public, in electronic format, on the website <http://www.db.agepi.md/inventions/Search.aspx>, the description, the claims, the abstract and, where appropriate, any drawings as filed.

- (11) **4915 (13) B1**  
 (51) **Int. Cl.: A61K 31/737** (2006.01)  
**A61K 35/748** (2015.01)  
**B01D 11/00** (2006.01)  
**B01J 19/10** (2006.01)  
 A23K 20/163 (2016.01)  
 A23K 20/147 (2016.01)
- (21) a 2022 0059  
 (22) 2022.12.29  
 (71)(73) INSTITUȚIA PUBLICĂ UNIVERSITATEA TEHNICĂ A MOLDOVEI, MD  
 (72) EFREMOVA Nadejda, MD; CHISELIȚA Natalia, MD; BEȘLIU Alina, MD; CHISELIȚA Oleg, MD; TOFAN Elena, MD; RUDIC Valeriu, MD  
 (74) BALAN Mihail  
 (54) **Procedeu de obținere a preparatului proteoglicanic**  
 (57) Invenția se referă la biotehnologie, în special la obținerea unui preparat proteoglicanic din biomasa cianobacteriei *Spirulina platensis*, care poate fi utilizat în sectorul zootehnic, industria alimentară și cosmetică.  
 Procedeu de obținere a preparatului proteoglicanic, conform invenției, prevede utilizarea biomasei de *Spirulina platensis* CNMN-CB-02 restante după extragerea cu alcool etilic, care se usucă la temperatura de +50±5°C, se macină timp de 3 min, se amestecă cu alcool etilic de 96% în volum de 1:10 și se plasează la baie cu apă la temperatura de +45°C timp de 30 min, cu agitare periodică, extractul se separă de biomasă prin centrifugare, apoi biomasă se amestecă cu apă distilată în raport de 1:3 v/v și se autoclavează la temperatura de +115°C la 0,5 atm timp de 30 min sau se tratează cu ultrasunet de 50 W timp de 5 min și se încălzește la temperatura de +45°C timp de 30 min, extractul se separă prin centrifugare și la el se adaugă 0,2 mmol/L de EDTA și se agită.  
 Rezultatul tehnic al invenției constă în sporirea conținutului de polizaharide sulfatate în preparatul proteoglicanic obținut.
- Revendicări: 1
- 
- (11) **4916 (13) B1**  
 (51) **Int. Cl.: A61K 35/748** (2015.01)  
**A61K 31/07** (2006.01)  
**A61K 31/409** (2006.01)  
**B01J 19/10** (2006.01)  
**A61P 39/06** (2006.01)
- (21) a 2022 0058  
 (22) 2022.12.29  
 (71)(73) INSTITUȚIA PUBLICĂ UNIVERSITATEA TEHNICĂ A MOLDOVEI, MD  
 (72) BEȘLIU Alina, MD; CHISELIȚA Natalia, MD; CHISELIȚA Oleg, MD; EFREMOVA Nadejda, MD; TOFAN Elena, MD; RUDIC Valeriu, MD  
 (74) BALAN Mihail  
 (54) **Procedeu de obținere a extractului anti-oxidant pe bază de pigmenți naturali**  
 (57) Invenția se referă la biotehnologie, în special la obținerea extractului antioxidant pe bază de pigmenți naturali din biomasa cianobacteriei *Spirulina platensis*, care poate fi utilizat în sectorul zootehnic, industria alimentară și cosmetică.  
 Procedeu de obținere a extractului antioxidant pe bază de pigmenți din biomasa de *Spirulina platensis*, conform invenției, prevede utilizarea biomasei de *Spirulina platensis* CNMN-CB-02 restante după extragerea cu alcool etilic, care se usucă la temperatura de +50±5°C, se macină timp de 3 min, se amestecă cu alcool etilic de 96% în volum de 1:10 și se plasează la baie cu apă la temperatura de +45°C timp de 30 min, cu agitare periodică, extractul se separă de biomasă prin centrifugare, din extract se elimină alcoolul etilic prin evaporare și se adaugă 0,1 mol/L de tampon fosfat cu pH 6,0 și 0,4 mmol/L de EDTA și se omogenizează.
- Revendicări: 1
-

- (11) **4917 (13) B1**  
 (51) **Int. Cl.: B82B 3/00** (2011.01)  
**B82Y 40/00** (2011.01)  
**C01G 9/02** (2006.01)  
**G01N 27/12** (2006.01)  
**H01L 21/02** (2006.01)  
**H01L 21/26** (2006.01)
- (21) a 2023 0002  
 (22) 2023.03.07  
 (71)(73) INSTITUȚIA PUBLICĂ UNIVERSITATEA TEHNICĂ A MOLDOVEI, MD
- (72) LUPAN Cristian, MD; BUZDUGAN Artur, MD; LUPAN Oleg, MD; BÎRNAZ Adrian, MD; MAGARIU Nicolae, MD
- (54) **Procedeu de obținere a senzorului de ZnO/Al<sub>2</sub>O<sub>3</sub> sensibil la compuși organici volatili**
- (57) Invenția se referă la tehnica de măsurare și monitorizare a mediului ambiant, în special la senzori pe bază de ZnO/Al<sub>2</sub>O<sub>3</sub>, destinați detectării compușilor organici volatili. Procedeu, conform invenției, constă în depunerea pe un suport de sticlă prin metoda sintezei chimice din soluții a peliculei de ZnO, tratarea termică în aer la 650 °C timp de 120 min, depunerea ulterioară prin metoda vaporizării termice în vid a peliculei de Al<sub>2</sub>O<sub>3</sub> cu grosimea de 12 nm, depunerea contactelor din aur și tratarea în câmp de radiație gama de la o sursă de Cs-137 timp de 60 s cu un debit al dozei de 6,4 μGy/min a senzorului de ZnO/Al<sub>2</sub>O<sub>3</sub>.
- Revendicări: 1  
 Figuri: 5
- 
- (11) **4918 (13) B1**  
 (51) **Int. Cl.: B82B 3/00** (2006.01)  
**B82Y 40/00** (2011.01)  
**C01G 9/02** (2006.01)  
**G01N 27/02** (2006.01)  
**H01L 21/02** (2006.01)
- (21) a 2023 0016  
 (22) 2023.05.25  
 (71)(73) INSTITUȚIA PUBLICĂ UNIVERSITATEA TEHNICĂ A MOLDOVEI, MD
- (72) LUPAN Cristian, MD; TROFIM Viorel, MD
- (54) **Procedeu de obținere a senzorului de hidrogen pe baza nanostructurilor de ZnO/SiO<sub>2</sub>**
- (57) Invenția se referă la tehnica și tehnologia semiconductorilor oxizi, în particular la procedeu de obținere a senzorilor de hidrogen pe baza nanostructurilor de ZnO/SiO<sub>2</sub>. Procedeu, conform invenției, include depunerea pe un suport de sticlă prin metoda sintezei chimice din soluție a peliculei nanostructurate de ZnO, depunerea pe aceasta prin metoda descompunerii pirolitice a tetraetoxisilanului Si(OC<sub>2</sub>H<sub>5</sub>)<sub>4</sub> la temperatura de 750 °C a peliculei de SiO<sub>2</sub> cu grosimea de 25-30 nm, depunerea pe ultima a contactelor ohmice din Au-Cr și tratarea termică la temperatura de 850 °C timp de 2 ore.
- Revendicări: 1  
 Figuri: 3
-

## FF9Y Brevete de invenție de scurtă durată acordate / Granted short-term patents for invention

**O**rice persoana interesată are dreptul să ceară revocarea în tot sau în parte a hotărârii de acordare a brevetului în termen de 6 luni de la data publicării mențiunii privind acordarea brevetului. Opoziția se face în scris și motivat la AGEPI, în baza motivelor prevăzute de art. 57 alin. (2) din Legea nr. 50/2008 privind protecția invențiilor.

La data publicării în BOPI a hotărârii de acordare a brevetului în cazul în care acordarea brevetului a devenit efectivă înainte de expirarea termenului de 18 luni de la data de depozit sau, în cazul în care a fost revendicată o prioritate, de la data priorității, AGEPI pune la dispoziția publicului, în format electronic, pe pagina <http://www.db.agepi.md/inventions/Search.aspx>, descrierea, revendicările, rezumatul și, după caz, desenele, așa cum au fost depuse aceste documente.

**W**ithin 6 months as from the date of publication of the mention of the grant of the patent, any person concerned shall be entitled to request the full or partial revocation of any decision to grant a patent. The opposition shall be reasoned and filed in writing with AGEPI according to the provisions of Art. 57(2) of the Law No 50/2008 on the Protection of Inventions.

AGEPI shall, on the date of publication in BOPI of the decision to grant a patent when the grant of the patent has become effective before the expiry of a period of eighteen months from the date of filing or, if priority has been claimed, as from the date of priority, make available to the public, in electronic format, on the website <http://www.db.agepi.md/inventions/Search.aspx>, the description, the claims, the abstract and, where appropriate, any drawings as filed.

- (11) **1819** (13) Y  
 (51) **Int. Cl.: A01C 7/08** (2006.01)  
**A01C 7/12** (2006.01)
- (21) s 2023 0102  
 (22) 2023.12.21  
 (71)(73) INSTITUȚIA PUBLICĂ UNIVERSITATEA TEHNICĂ A MOLDOVEI, MD
- (72) CEREMPEI Valerian, MD; ȚÎȚEI Victor, MD
- (54) **Metodă de reglare a aparatelor de dozare a semințelor cu cilindri canelați**
- (57) Invenția se referă la o metodă de reglare a aparatelor de dozare a semințelor cu cilindri canelați, utilizate în semănători pentru dozarea semințelor de cereale păioase, leguminoase, culturi tehnice și legumicole, culturi horticole și forestiere.
- Metoda, conform invenției, include selectarea pentru semințele culturii semănate a intervalului de valori ale parametrilor de lucru ai aparatului de dozare: lungimii părții de lucru ( $L$ ) și turațiilor ( $n$ ) cilindrilor canelați, care se efectuează în condiții staționare prin reglarea succesivă a cilindrilor canelați la valorile minime  $L_{min}$  și  $n_{min}$  și maxime  $L_{max}$  și  $n_{max}$  ale parametrilor de lucru și prin simularea ulterioară a deplasării semănătorii cu dozarea, colectarea și cântărirea semințelor pentru identificarea cantităților lor minime ( $q_{min}$ ) și maxime ( $q_{max}$ ). Apoi, se calculează valorile coeficienților tehnologici de reglare ai valorilor parametrilor de lucru ale cilindrilor canelați  $K_{reg}=(L_{max} \cdot n_{max}) / (L_{min} \cdot n_{min})$ , de evoluție a cantității semințelor dozate  $K_q=q_{max}/q_{min}$  și de eficiență a reglărilor efectuate  $K_e=K_q/K_{reg}$ . După care, în baza valorii calculate a coeficientului de eficiență  $K_e$ , se selectează intervalul potrivit al parametrilor de lucru  $L$  și  $n$  pentru procesul de dozare a semințelor cercetate în modul următor: dacă  $K_e < 1$  se selectează intervalul dintre valorile minime și medii ale parametrilor de lucru ( $L_{min}, n_{min}$ ) și ( $L_{med}, n_{med}$ ); dacă  $K_e > 1$  se selectează intervalul dintre valorile medii și maxime ale parametrilor de lucru ( $L_{med}, n_{med}$ ) și ( $L_{max}, n_{max}$ ); dacă  $K_e = 1$  se selectează valorile medii ale parametrilor de lucru ( $L_{med}, n_{med}$ ). În următoarea etapă, în condiții staționare se reglează aparatele de dozare la norma de însămânțare  $N_s$  conform cerințelor agrotehnice, variind valorile parametrilor de lucru  $L$  și  $n$  în intervalul selectat, apoi se verifică conformitatea în raport cu cerințele agrotehnice ale indicilor de calitate, și se ajustează aparatele de dozare pentru conformarea indicilor de calitate și normei de însămânțare  $N_s$  cerințelor agrotehnice. Etapa finală se realizează în condiții de câmp prin verificarea suplimentară a normei de însămânțare  $N_s$  cu

precizarea valorilor corespunzătoare ale parametrilor de lucru  $L$  și  $n$ .

Revendicări: 1  
 Figuri: 1

- (11) **1820** (13) Y  
 (51) **Int. Cl.: A23G 3/48** (2006.01)  
**A23G 3/50** (2006.01)  
**A23L 21/10** (2016.01)  
**A23L 21/12** (2016.01)  
**A23L 33/00** (2016.01)  
**A23L 33/105** (2016.01)
- (21) s 2024 0026  
 (22) 2024.03.21  
 (71)(73) INSTITUȚIA PUBLICĂ UNIVERSITATEA TEHNICĂ A MOLDOVEI, MD
- (72) COVALIOV Eugenia, MD; POPOVICI Violina, MD; REȘITCA Vladislav, MD; RUSEVA Olga, MD; CAPCANARI Tatiana, MD; DESEATNICOVA Olga, MD; SUHODOL Natalia, MD
- (54) **Procedeu de obținere a bomboanelor gumate cu valoare biologică sporită**
- (57) Invenția se referă la industria produselor de cofetărie funcționale, și anume la fabricarea bomboanelor gumate cu valoare biologică sporită.
- Procedeu, conform invenției, include hidratarea gelatinei, încălzirea piureului de gutui și a extractului apos din pielită de struguri roșii, adăogarea zahărului și a gelatinei hidratate, amestecarea până la dizolvarea completă a acestora, după care se adăogă sucul de lămâie și se amestecă, amestecul se toarnă în forme, se temperează până la temperatura camerei și se refrigerază cu depozitarea ulterioară a produsului finit la temperatura de 4-6°C.
- Revendicări: 2
- (11) **1821** (13) Y  
 (51) **Int. Cl.: A23L 25/00** (2016.01)  
**C12P 1/00** (2016.01)  
**C12P 1/04** (2016.01)
- (21) s 2024 0071  
 (22) 2024.07.15  
 (71)(73) INSTITUȚIA PUBLICĂ UNIVERSITATEA TEHNICĂ A MOLDOVEI, MD
- (72) BOIȘTEAN Alina, MD; RADU Oxana, MD; COVALIOV Eugenia, MD; CAPCANARI Tatiana, MD

(54) **Procedeu de obținere a iaurtului de băut vegetal**

(57) Invenția se referă la industria alimentară, și anume la un procedeu de obținere a iaurtului de băut vegetal cu utilizarea produselor secundare ale industriei uleiurilor.

Procedeu, conform invenției, include mărunțirea și cernerea șrotului de nuci sau semințe, rezultat de la obținerea uleiului prin presare la rece, hidratarea pudrei de șrot obținute în apa fiartă timp de 8 ore, fierberea timp de 20 min la temperatura de  $103\pm 2^{\circ}\text{C}$ , adăugarea zahărului tos și omogenizarea, răcirea până la temperatura de  $37\pm 2^{\circ}\text{C}$ , adăugarea unei culturi starter pentru iaurt vegan, amestecarea, porționarea în ambalaj, fermentarea timp de 6 ore la temperatura de  $38\pm 2^{\circ}\text{C}$ , răcirea și păstrarea la temperatura de  $4\pm 2^{\circ}\text{C}$ .

Revendicări: 1

alimentare cu gaz, unul de bază A și altul de avarie B, care sunt unite printr-un racord de alimentare comun (4) la intrare și un racord de evacuare comun (5) la ieșire. Conturul de bază A este compus din racordul de alimentare comun (4), la care este racordat un robinet (6), la capătul opus al căruia este racordat un racord de trecere (7), unit cu un filtru de gaz (8) și dotat cu un manometru de presiune (9). La capătul opus al filtrului de gaz (8) este montată o țevă (10), la capătul opus al căreia este montat un contor de gaz (11), la care este montat un racord (12), conectat la o țevă de purjare (14). Conturul de avarie B este compus din racordul de alimentare comun (4), la care este racordat un robinet (6), capătul opus al căruia este unit cu un racord intermediar (13), pe care sunt montate două robinete intermediare (17), unul dintre care este racordat cu un manometru (9), iar celălalt – cu țeava de purjare (14).

Revendicări: 1

Figuri: 5

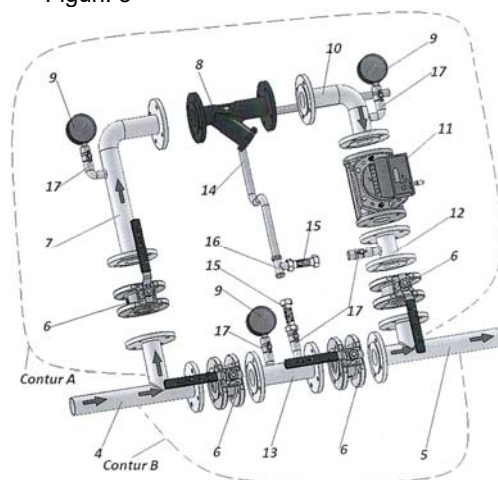

(11) **1822** (13) Y

(51) **Int. Cl.:** *F17D 1/00* (2006.01)  
*F17D 1/04* (2006.01)

(21) s 2024 0053

(22) 2024.05.17

(71)(72)(73) POGREBAN Igor, MD

(74) BALAN Mihail

(54) **Subansamblu de alimentare cu gaz**

(57) Invenția se referă la sisteme de distribuție a gazelor, în special la subansambluri de alimentare cu gaz, și poate fi utilizată în clădiri industriale și civile.

Subansamblul de alimentare cu gaz, conform invenției, conține un dulap (1), în interiorul căruia sunt montate două contururi de

## **FG9A Publicarea brevetelor europene validate în Republica Moldova / Publication of European patents validated in the Republic of Moldova**

**B**revetul european validat conferă aceleași drepturi ca și cele conferite de un brevet, în conformitate cu Legea nr. 50/2008 privind protecția invențiilor, de la data publicării de către OEB a mențiunii privind acordarea brevetului. La data publicării în BOPI a datelor bibliografice privind brevetele europene validate în Republica Moldova, AGEPI pune la dispoziția publicului, în format electronic, pe pagina <http://db.agepi.md/inventions/Search.aspx>, descrierea, revendicările, rezumatul și, după caz, desenele, așa cum au fost depuse aceste documente, precum și traducerea fascicului de brevet european validat în Republica Moldova.

**T**he validated European patent shall confer as from the date of publication of the mention of the grant of the patent by the EPO the same rights as would be conferred by a patent in accordance with the Law No 50/2008 on the Protection of Inventions. AGEPI shall, on the date of publication in BOPI of the bibliographic data on European patents validated in the Republic of Moldova, make available to the public, in electronic format, on the page <http://db.agepi.md/inventions/Search.aspx>, the description, the claims, the abstract and, where appropriate, the drawings, as these documents were filed, and the translation of the specification of a European patent validated in the Republic of Moldova.

- (11) **MD/EP 3498693 (13) T2**
- (51) **Int.Cl.:** *C07D 213/42* (2006.01.01)  
*A61K 31/437* (2006.01.01)  
*A61K 31/4375* (2006.01.01)  
*A61K 31/44* (2006.01.01)  
*A61K 31/4406* (2006.01.01)  
*A61K 31/444* (2006.01.01)  
*A61K 31/4965* (2006.01.01)  
*A61K 31/497* (2006.01.01)  
*A61K 31/505* (2006.01.01)  
*A61K 31/506* (2006.01.01)  
*A61K 31/53* (2006.01.01)  
*A61K 31/5383* (2006.01.01)  
*A61P 35/00* (2006.01.01)  
*A61P 43/00* (2006.01.01)  
*C07D 213/65* (2006.01.01)  
*C07D 213/68* (2006.01.01)  
*C07D 213/73* (2006.01.01)  
*C07D 213/75* (2006.01.01)  
*C07D 239/20* (2006.01.01)  
*C07D 253/06* (2006.01.01)  
*C07D 401/12* (2006.01.01)
- (21) e 2019 0698
- (96) 17839533.1, 2017.08.09
- (97) 3498693, 2019.06.19
- (80) EPB nr. 44/2024, 2024.10.30
- (87) WO 2018/030466, 2018.02.15
- (31) 2016158038; 2017016275
- (32) 2016.08.10; 2017.01.31
- (33) JP; JP
- (71)(73) TAKEDA PHARMACEUTICAL COMPANY LIMITED, JP
- (72) FUJIMOTO Jun, JP; LIU Xin, CN; KURASAWA Osamu, JP; TAKAGI Terufumi, JP; CARY Douglas Robert, JP; BANNO Hiroshi, JP; ASANO Yasutomi, JP; KOJIMA Takuto, JP
- (74) SOCOLOVA Sofia
- (54) **Compus heterociclic**
- (57) Prezenta invenție se referă la un compus heterociclic care poate avea o acțiune de inhibare a 2(GCN2) nedepresibilă de control general și este de așteptat să fie util pentru profilaxia sau tratamentul bolilor asociate cu GCN2, inclusiv cancerul și altele asemenea, o metodă de producere a acestuia și utilizarea acestuia.
- Revendicări: 12
- 
- (11) **MD/EP 3706739 (13) T2**
- (51) **Int.Cl.:** *A61K 31/428* (2006.01.01)  
*A61K 31/427* (2006.01.01)  
*A61K 31/4985* (2006.01.01)  
*A61P 35/00* (2006.01.01)  
*C07D 277/82* (2006.01.01)  
*C07D 417/12* (2006.01.01)  
*A61K 9/48* (2006.01.01)  
*A61K 9/20* (2006.01.01)  
*A61P 25/14* (2006.01.01)
- (21) e 2020 0953
- (96) 18876779.2, 2018.11.11
- (97) 3706739, 2020.09.16
- (80) EPB nr. 42/2024, 2024.10.16
- (87) WO 2019/094851, 2019.05.16
- (31) 201762584856P; 201862717948P
- (32) 2017.11.12; 2018.08.13
- (33) US; US
- (71)(73) BIOHAVEN THERAPEUTICS LTD., US
- (72) CORIC Vladimir, US; BERMAN Robert, US; BEINER Melissa, US; L'ITALIEN Gilbert, US
- (74) CORCODEL Angela
- (54) **Utilizarea promedicamentelor de riluzol pentru tratarea ataxiei**
- (57) Sunt dezvoltate metode de tratare a ataxiei prin administrarea unui promedicament de riluzol cum ar fi trilizolul la un pacient care are nevoie de acesta. Sunt de asemenea dezvoltate compoziții farmaceutice și kituri care includ promedicamente de riluzol.
- Revendicări: 6
- 
- (11) **MD/EP 3781561 (13) T2**
- (51) **Int.Cl.:** *C07D 405/14* (2006.01.01)  
*C07D 405/12* (2006.01.01)  
*A61K 31/44* (2006.01.01)  
*A61P 35/00* (2006.01.01)
- (21) e 2021 0170
- (96) 19722363.9, 2019.04.17
- (97) 3781561, 2021.02.24
- (80) EPB nr. 11/2024, 2024.03.13
- (87) WO 2019/204490, 2019.10.24
- (31) 201862659408P
- (32) 2018.04.18

- (33) US
- (71)(73) CONSTELLATION PHARMACEUTICALS INC., US
- (72) CÔTÉ Alexandre, CA; GEHLING Victor S., US; KHANNA Avinash, US; MOINE Ludivine, US; STUCKEY Jacob I., US
- (74) CORCODEL Angela
- (54) **Modulatori ai enzimelor modificare a metilului, compoziții și utilizări ale acestora**
- (57) Sunt furnizați noi compuși cu Formula (I): și sărurile acceptabile farmaceutic ale acestora, care sunt utili pentru tratarea unei varietăți de boli, tulburări sau stări, asociate cu enzimele modificatoare de metil. De asemenea, sunt furnizate compoziții farmaceutice cuprinzând noii compuși cu Formula (I), săruri acceptabile farmaceutic ale acestora și metode pentru utilizarea lor în tratarea uneia sau mai multor boli, tulburări sau stări, asociate cu enzimele modificatoare de metil.

Revendicări: 15

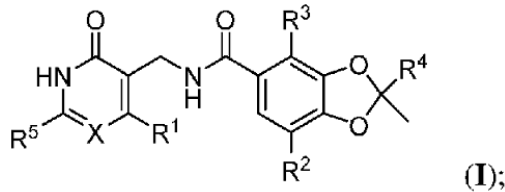

- (11) **MD/EP 3914611** (13) **T2**
- (51) **Int.Cl.:** **C07K 14/725** (2006.01.01)  
**A61K 35/17** (2015.01.01)
- (21) e 2021 1140
- (96) 20701871.4, 2020.01.20
- (97) 3914611, 2021.12.01
- (80) EPB nr. 34/2024, 2024.08.21
- (87) WO 2020/152451, 2020.07.30
- (31) 201900858; 201962951770P
- (32) 2019.01.22; 2019.12.20
- (33) GB; US
- (71)(73) INSTIL BIO (UK) LIMITED, GB
- (72) BRIDGEMAN John, GB; HAWKINS Robert, GB
- (74) CORCODEL Angela

- (54) **Receptori care furnizează costimulare țintită pentru terapia celulară adoptivă**
- (57) Prezenta invenție se referă la o celulă care cuprinde un receptor himeric de antigen costimulator (CoStAR) util în terapia celulară adoptivă (ACT). CoStAR poate acționa ca un modulator al răspunsurilor de îmbunătățire a activității celulare la antigeni definiți. Prezenta invenție furnizează, de asemenea, proteine CoStAR, acizi nucleici care codifică CoStAR și utilizări terapeutice ale acestora.

Revendicări: 21

Figuri: 10

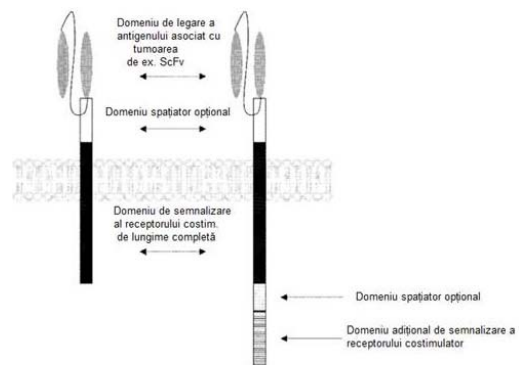

Fig. 1

- (11) **MD/EP 3917735** (13) **T2**
- (51) **Int.Cl.:** **B26F 1/04** (2006.01.01)
- (21) e 2021 1170
- (96) 20709467.3, 2020.01.31
- (97) 3917735, 2021.12.08
- (80) EPB nr. 44/2024, 2024.10.30
- (87) WO 2020/156606, 2020.08.06
- (31) 202019000468U
- (32) 2019.02.01
- (33) DE
- (71)(73) WISTA WERKZEUGFERTIGUNGS-GMBH, DE
- (72) STAUDINGER Gerd, DE; FUCHS Alexander, DE
- (74) SOCOLOVA Sofia
- (54) **Mașină de ștanțat/perforat**

(57) Mașină de ștanțat/perforat (10) pentru generarea unui model de ștanțare/perforare într-o bucată/bandă de material furnizată (M), care conține o sculă de ștanțat (12) având o multitudine de ștanțe/ace de perforare (16), care sunt amplasate într-o grilă predeterminată în direcția longitudinală (L) și care sunt deplasabile printr-un valț de presare (36), care este conectat funcțional printr-un dispozitiv de control (30) la un dispozitiv de acționare (18) pentru generarea unei curse de ștanțare/perforare (H) transversal direcției longitudinale (L) și care conține un bloc de control (14) pentru acționarea/activarea/dezactivarea ștanțelor/acele de perforare (16) de către dispozitivul de control (30) în timpul procesului de ștanțare/perforare, caracterizată prin aceea că scula de ștanțare (12) și/sau blocul de control (14) este/sunt proiectate fiecare ca un subsansamblu separat, care este/sunt aranjate fiecare în interiorul mașinii de ștanțat/perforat (10) astfel încât să poată fi detașabil fixate separat ca un tot întreg.

Revendicări: 17

Figuri: 6

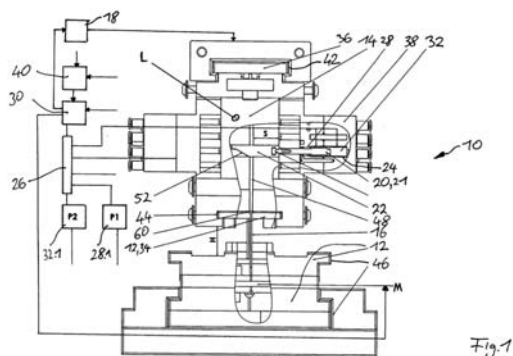

(11) MD/EP 3939658 (13) T2

(51) Int.Cl.: A61P 9/00 (2006.01.01)  
 A61P 13/12 (2006.01.01)  
 A61P 25/28 (2006.01.01)  
 A61P 37/00 (2006.01.01)  
 C07D 209/08 (2006.01.01)  
 C07D 231/56 (2006.01.01)  
 C07D 235/08 (2006.01.01)  
 C07D 239/70 (2006.01.01)  
 C07D 261/20 (2006.01.01)  
 C07D 307/79 (2006.01.01)  
 C07D 333/54 (2006.01.01)  
 C07D 403/10 (2006.01.01)  
 C07D 405/12 (2006.01.01)  
 C07D 407/04 (2006.01.01)  
 C07D 407/10 (2006.01.01)  
 C07D 409/12 (2006.01.01)  
 C07D 471/04 (2006.01.01)  
 C07D 487/04 (2006.01.01)  
 C07D 307/81 (2006.01.01)

(21) e 2022 0940

(96) 21183553.3, 2019.04.05

(97) 3939658, 2022.01.19

(80) EPB nr. 40/2024, 2024.10.02

(31) 201862654108P

(32) 2018.04.06

(33) US

(71)(73) BIOCRYST PHARMACEUTICALS, INC., US

(72) KOTIAN Pravin L., US; BABU Yarlagadda S., US; ZHANG Weihe, US; LU Peng-Cheng, US; WU Minwan, US; LV Wei, US; NGUYEN Trung Xuan, US; DANG Zhao, US; CHINTAREDDY Venkat R., US; KUMAR V. Satish, US; RAMAN Krishnan, US

(74) SOCOLOVA Olga

(54) Benzopirol substituit și inhibitori ai complementului înrudiți structural

(57) Se dezvăluie compuși conform formulelor I și II,

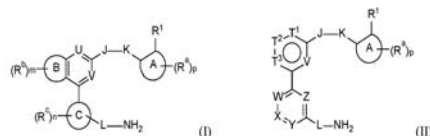

și săruri și promedicamente acceptabile farmaceutic ale acestora, care sunt inhibitori ai sistemului complement. De asemenea, se furnizează compoziții farmaceutice cuprinzând un astfel de compus, și metode de utilizare a compușilor și compozițiilor în tratamentul sau prevenția unei boli sau afecțiuni caracterizate prin activitate aberantă a sistemului complement.

Revendicări: 28

- (11) **MD/EP 3981792 (13) T2**  
 (51) **Int.Cl.:** **C07K 16/28** (2006.01.01)  
**A61K 39/00** (2006.01.01)  
**A61K 39/395** (2006.01.01)  
 (21) e 2022 1254  
 (96) 21191711.7, 2016.07.28  
 (97) 3981792, 2022.04.13  
 (80) EPB nr. 34/2024, 2024.08.21  
 (31) 201562198867P; 201562239559P;  
 201562255140P; 201662322974P  
 (32) 2015.07.30; 2015.10.09; 2015.11.13;  
 2016.04.15  
 (33) US; US; US; US  
 (71)(73) MACROGENICS INC., US  
 (72) SHAH Kalpana, US; SMITH Douglas H.,  
 US; LA MOTTE-MOHS Ross, US; JOH-  
 NSON Leslie S., US; MOORE Paul A., US;  
 BONVINI Ezio, US; KOENIG Scott, US  
 (74) PARASCA Dumitru  
 (54) **Moleculă de legare a PD-1 și procedee de  
 utilizare a acestora**  
 (57) Prezenta invenție se referă la anticorpi anti-  
 PD-1 selectați capabili de legare atât la PD-  
 1 de maimuță cynomolgus cât și la PD-1  
 umană: mAb 1 PD-1, mAb 2 PD-1, mAb 3  
 PD-1, mAb 4 PD-1, mAb 5 PD-1, mAb 6  
 PD-1, mAb 7 PD-1, mAb 8 PD-1, mAb 9  
 PD-1, mAb 10 PD-1, mAb 11 PD-1, mAb 12  
 PD-1, mAb 13 PD-1, mAb 14 PD- 1, sau  
 mAb 15 PD-1, și la versiuni umanizate sau  
 himerice ale unor astfel de anticorpi. Inven-  
 ția se referă în plus la molecule care se leagă  
 la PD-1 care cuprind fragmente de lega-  
 re la PD-1 din astfel de anticorpi anti- PD-1,  
 imunoconjugăți, și la molecule bispecifice,  
 incluzând diacorpi, BiTE-uri, anticorpi bispe-  
 cifici, etc., care cuprind (i) astfel de fragmen-  
 te care se leagă la PD-1, și (ii) un domeniu  
 capabil să lege un epitop al unei molecule  
 implicate în reglarea unui punct de control  
 imunitar care este prezentă pe suprafața  
 unei celule imunitare. Prezenta invenție se  
 referă la metode de utilizare a moleculelor  
 care se leagă la PD-1 pentru stimularea de  
 răspunsuri imunitare, precum și la metode  
 de detectare a PD-1.

Revendicări: 15  
 Figuri: 23

- (11) **MD/EP 4087875 (13) T2**  
 (51) **Int.Cl.:** **C07K 16/28** (2006.01.01)  
**C07K 16/18** (2006.01.01)  
**A61K 31/573** (2006.01.01)  
**A61K 39/395** (2006.01.01)  
**A61P 17/00** (2006.01.01)  
**A61P 37/06** (2006.01.01)  
 (21) e 2022 1260  
 (96) 21701890.2, 2021.01.08  
 (97) 4087875, 2022.11.16  
 (80) EPB nr. 35/2024, 2024.08.28  
 (87) WO 2021/140202, 2021.07.15  
 (31) 202062958543P; 202062960647P  
 (32) 2020.01.08; 2020.01.13  
 (33) US; US  
 (71)(73) ARGENX BV, BE  
 (72) VERHEESEN Peter, BE; DUPUY Patrick,  
 BE  
 (74) FOCȘA Valentin  
 (54) **Antagoniști ai peceptorului FC neonatal  
 uman (FCRN) pentru tratarea afecțiunilor  
 pemfigusului**  
 (57) Invenția se referă la metode de tratare a  
 pemfigusului folosind un antagonist FcRn  
 cum ar fi efgartigimodul. Metodele invenției  
 asigură un debut rapid de acțiune pentru a  
 permite controlul precoce al bolii și menține-  
 rea remisiunii clinice, cu sau fără o doză  
 minimă de corticosteroizi.

Revendicări: 17  
 Figuri: 14  
 Secvențe: 7

- (11) **MD/EP 4097099 (13) T2**  
 (51) **Int.Cl.:** **C07F 9/53** (2006.01.01)  
**C07D 471/04** (2006.01.01)  
**A61K 31/437** (2006.01.01)  
**A61K 31/444** (2006.01.01)  
**A61K 31/4709** (2006.01.01)  
**A61K 31/4725** (2006.01.01)  
**A61K 33/42** (2006.01.01)  
**A61P 3/10** (2006.01.01)  
**A61P 3/04** (2006.01.01)  
**A61P 3/06** (2006.01.01)  
**A61P 9/00** (2006.01.01)  
**A61K 31/155** (2006.01.01)  
**A61K 31/675** (2006.01.01)  
**A61K 38/26** (2006.01.01)  
**A61K 45/06** (2006.01.01)  
**C07F 9/6561** (2006.01.01)  
**C07F 9/6568** (2006.01.01)  
**C07F 9/6584** (2006.01.01)

- (21) e 2022 1353  
 (96) 21751080.9, 2021.02.05  
 (97) 4097099, 2022.12.07  
 (80) EPB nr. 26/2024, 2024.06.26  
 (87) WO 2021/155841, 2021.08.12  
 (31) PCT/CN2020/0745; PCT/CN2020/1093  
 (32) 2020.02.07; 2020.08.14  
 (33) WO; WO  
 (71)(73) GASHERBRUM BIO, Inc., US  
 (72) MENG Qinghua, CN; LIN Xichen, CN; ZHANG Haizhen, CN; XING Weiqiang, CN; LEI Hui, CN; JENNINGS Andrew, US  
 (74) PARASCA Dumitru  
 (54) **Agoniști GPK-1 heterociclici**  
 (57) Această divulgare se referă la agoniști GLP-1 cu Formula (I): incluzând săruri acceptabile farmaceutic și solvați ai acestora, și compoziții farmaceutice care îi cuprind pe aceștia.

Revendicări: 42

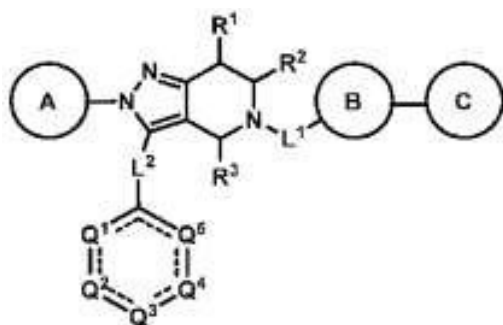

Formula (I)

- (11) **MD/EP 4225318 (13) T2**  
 (51) **Int.Cl.:** **A61K 31/513** (2006.01.01)  
**A61K 31/519** (2006.01.01)  
**A61P 25/28** (2006.01.01)  
**A61P 9/00** (2006.01.01)  
**A61K 45/06** (2006.01.01)  
**A61K 31/517** (2006.01.01)  
 (21) e 2023 0801  
 (96) 21798288.3, 2021.10.07  
 (97) 4225318, 2023.08.16  
 (80) EPB nr. 46/2024, 2024.11.13  
 (87) WO 2022/074114, 2022.04.14  
 (31) 20200644  
 (32) 2020.10.07  
 (33) EP

- (71)(73) WÖRWAG PHARMA GMBH & CO.KG, DE  
 (72) WÖRWAG Fritz, DE; WÖRWAG Marcus, DE  
 (74) SOCOLOVA Sofia  
 (54) **Biofactori pentru tratamentul și profilaxia demenței**  
 (57) Invenția se referă la un produs pentru tratamentul și profilaxia demenței (tulburărilor) și disfuncției mitocondriale, în special un medicament sau supliment alimentar, și la utilizarea acestuia, produsul menționat conținând o combinație de biofactori care cuprind cel puțin orotat de magneziu și acid folic sau folati.

Revendicări: 8

Figuri: 3

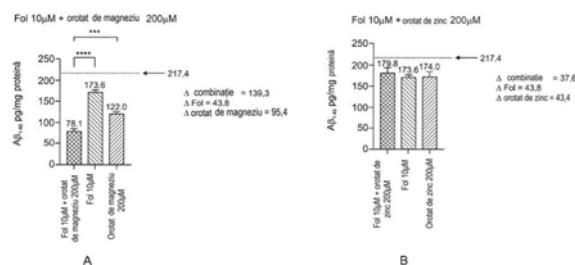
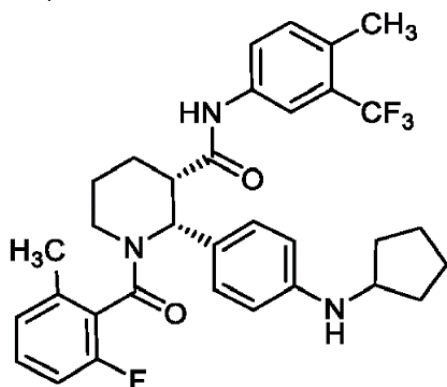

Fig. 1

- (11) **MD/EP 4233850 (13) T2**  
 (51) **Int.Cl.:** **A61K 9/48** (2006.01.01)  
**A61K 31/451** (2006.01.01)  
**A61K 47/10** (2017.01.01)  
**A61K 47/14** (2017.01.01)  
**A61K 47/40** (2006.01.01)  
**A61K 47/44** (2017.01.01)  
**A61P 29/00** (2006.01.01)

- (21) e 2023 1131  
 (96) 23160271.5, 2019.11.27  
 (97) 4233850, 2023.08.30  
 (80) EPB nr. 40/2024, 2024.10.02  
 (31) 201862773848P  
 (32) 2018.11.30  
 (33) US  
 (71)(73) CHEMOCENTRYX, INC., US  
 (72) LELETI Manmohan Reddy, US; POWERS Jay P, US  
 (74) JENICICOVSCAIA Galina  
 (54) **Formulări de capsule**  
 (57) Prezenta invenție se referă la formulări de capsule de soluție solidă cu conținut de

compus 1



(Compus 1)

și la metode de preparare a acestora. De asemenea, prezenta invenție se referă la metode de tratare a persoanelor, care suferă de sau sunt susceptibile la o boală sau tulburare care implică activarea patologică a receptorilor C5a, prin administrarea unei cantități eficiente de una sau mai multe capsule de soluție solidă cu conținut de compus 1. În continuare, prezenta invenție se referă la capsule cu o doză unitară, care conțin anumite cantități de compus 1 și kituri care conțin o capsulă de soluție solidă, care conține compusul 1.

Revendicări: 22

Figuri: 11

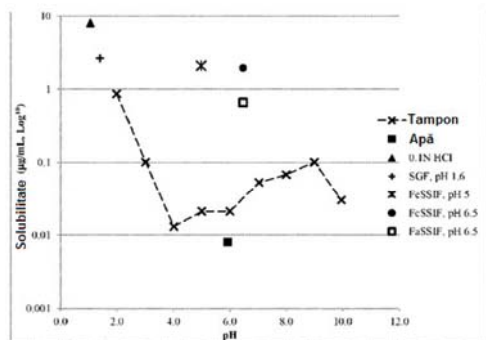

FIG. 1

- (97) 4288036, 2023.12.13
- (80) EPB nr. 32/2024, 2024.08.07
- (87) WO 2023/209381, 2023.11.02
- (31) 202263335387P
- (32) 2022.04.27
- (33) US
- (71)(73) KALVISTA PHARMACEUTICALS LIMITED, GB
- (72) COOPER John Alexander, GB; CROADSHAW Oliver William, GB; IVERSON Matthew Scott, US; SCHIANO Serena, GB; SMITH Michael David, US; ARROYO Ana Catalina Ferreira, US
- (74) PARASCA Dumitru
- (54) **Formulări de inhibitor al kalikreinei plasmatice**

(57) Prezenta invenție furnizează forme de dozare farmaceutice în forma unei tablete orodispersabile cuprinzând un inhibitor al kalikreinei plasmatice, amestecuri pentru utilizare în procesul de fabricare pentru producerea tabletelor orodispersabile conform invenției și utilizările unor astfel de tablete orodispersabile. Tabletele orodispersabile din prezenta invenție sunt în particular adecvate pentru pacienți care pot avea dificultăți la înghițirea tabletelor. Prezenta invenție furnizează tratamente la cerere ale angioedemului mediat de bradichinină prin administrarea orală a unui inhibitor al kalikreinei plasmatice la un pacient care are nevoie de acesta în forma unei tablete orodispersabile.

Revendicări: 20

Figuri: 4

FIG. 2  
ODT vs accopente cu film

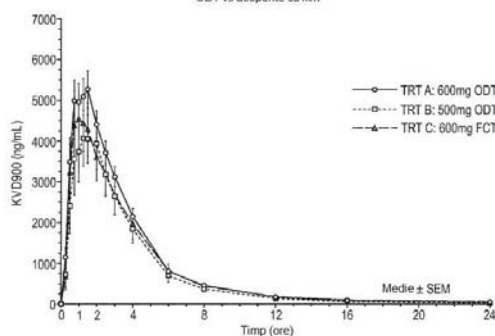

- (11) MD/EP 4288036 (13) T2
- (51) Int.Cl.: A61K 9/20 (2006.01.01)  
A61P 43/00 (2006.01.01)
- (21) e 2023 1179
- (96) 23722929.9, 2023.04.27

## FG4A Lista brevetelor de invenție eliberate

Se publică următoarele date: numărul curent, codul țării conform normei ST.3 OMPI, numărul de brevet, codul tipului de document conform normei ST.16 OMPI, indicii de clasificare conform CIB, numărul de depozit, data de depozit, numărul BOPI în care a fost publicată mențiunea privind acordarea brevetului

Nr. crt.	Cod ST. 3 OMPI	(11) Nr. de brevet	(13) Cod ST. 16 OMPI	(51) Indici de clasificare	(21) Nr. de depozit	(22) Data de depozit	(45) Nr. BOPI
1	MD	4896	C1	<b>C12N 1/14</b> (2006.01) <b>A01N 63/38</b> (2020.01) <b>A01P 1/00</b> (2006.01) <b>A01P 3/00</b> (2006.01) <b>C12R 1/885</b> (2006.01)	a 2022 0056	2022.12.20	7/2024

## FG9Y Lista brevetelor de invenție de scurtă durată eliberate

Se publică următoarele date: numărul curent, codul țării conform normei ST.3 OMPI, numărul de brevet, codul tipului de document conform normei ST.16 OMPI, indicii de clasificare conform CIB, numărul de depozit, data de depozit, numărul BOPI în care a fost publicată mențiunea privind acordarea brevetului

Nr. crt.	Cod ST. 3 OMPI	(11) Nr. de brevet	(13) Cod ST. 16 OMPI	(51) Indici de clasificare	(21) Nr. de depozit	(22) Data de depozit	(45) Nr. BOPI
1	MD	1719	Z	<b>C12G 3/07</b> (2006.01) <b>C12H 1/22</b> (2006.01) <b>B27M 1/08</b> (2006.01)	s 2022 0102	2022.12.28	9/2023
2	MD	1762	Z	<b>A01K 61/10</b> (2017.01) <b>A01K 61/17</b> (2017.01)	s 2023 0075	2023.09.05	7/2024
3	MD	1763	Z	<b>A23G 3/34</b> (2006.01) <b>A23G 3/36</b> (2006.01) <b>A23G 3/48</b> (2006.01) <b>A23G 3/52</b> (2006.01)	s 2023 0095	2023.11.24	7/2024
4	MD	1764	Z	<b>C23F 11/08</b> (2006.01) <b>C23F 11/10</b> (2006.01) <b>C23F 11/12</b> (2006.01) <b>C23F 11/14</b> (2006.01) <b>C07C 281/10</b> (2006.01) <b>C07D 307/48</b> (2006.01) <b>C07C 275/00</b> (2006.01)	s 2023 0057	2023.07.25	7/2024
5	MD	1765	Z	<b>F16H 1/32</b> (2006.01) <b>F16H 15/52</b> (2006.01) <b>F16H 25/22</b> (2006.01) <b>F16H 37/02</b> (2006.01)	s 2023 0050	2023.06.14	7/2024
6	MD	1766	Z	<b>G09F 23/10</b> (2006.01)	s 2023 0073	2023.08.29	7/2024

## II

# Soiuri de plante / Plant varieties

**P**rotecția juridică a soiurilor de plante în Republica Moldova se asigură în temeiul Legii nr. 39/2008 privind protecția soiurilor de plante.

În conformitate cu această Lege, brevetele pentru soi de plantă sunt eliberate de AGEPI și certifică prioritatea și paternitatea amelioratorului și dreptul exclusiv al titularului de brevet asupra soiului.

Un soi este brevetabil dacă este nou, distinct, omogen și stabil și este desemnat printr-o denumire conformă cu prevederile Legii.

Cererea de brevet pentru soi de plantă se depune la AGEPI de către orice persoană care, conform art. 11 și 12 din Lege, dispune de dreptul de a solicita brevet, personal sau prin reprezentant și trebuie să îndeplinească cerințele prevăzute la art. 33 din Lege.

În prezenta Secțiune se publică date privind cererile de brevet pentru soi de plantă depuse, brevetele pentru soi de plantă acordate și brevetele pentru soi de plantă eliberate conform procedurii naționale.

**L**egal protection of plant varieties in the Republic of Moldova shall be afforded on the bases of Law No 39/2008 on the Protection of Plant Varieties.

In accordance with this Law, variety patents shall be granted by AGEPI and shall certify the priority of the variety, the authorship of the breeder and the exclusive right of the patent owner in the variety. The plant variety shall be patentable where it is new, distinct, uniform and stable and shall be designated by a denomination in accordance with the provisions of the Law.

The variety patent application shall be filed with the AGEPI by any person who, according to Art. 11 and 12 of the Law, is entitled to apply for a patent, in person or through a representative, and shall fulfill the requirements specified in Art. 33 of the Law.

Data concerning the filed plant variety applications, granted plant variety patents and plant variety patents issued according to the national procedure shall be published in this Section.

**CODURILE OMPI PENTRU CODIFICAREA TITLURILOR INFORMAȚIILOR  
REFERITOARE LA SOIURILE DE PLANTE PUBLICATE ÎN BULETINUL OFICIAL  
DE PROPRIETATE INTELECTUALĂ CONFORM NORMEI ST. 17**

**WIPO CODES ON CODING OF HEADINGS OF ANNOUNCEMENTS CONCERNING  
PLANT VARIETIES MADE IN THE OFFICIAL BULLETIN  
OF INTELLECTUAL AL PROPERTY IN ACCORDANCE WITH THE STANDARD ST. 17**

- BZ9E** Cereri de brevet pentru soi de plantă publicate  
Published plant variety patent applications
- BA9E** Denumirile soiurilor  
Variety denominations
- FF9E** Brevete pentru soi de plantă acordate  
Granted plant variety patents
- FF9E** Lista brevetelor pentru soi de plantă acordate, aranjate în ordinea numerelor de brevete (anual)  
Numerical index of granted plant variety patents (yearly)
- FG9E** Brevete pentru soi de plantă eliberate  
Issued plant variety patents
- FA9E** Lista cererilor de brevet pentru soi de plantă retrase  
List of withdrawn plant variety patent applications
- FC9E** Lista cererilor de brevet pentru soi de plantă respinse  
List of rejected plant variety patent applications
- MC9E** Lista cererilor de brevet pentru soi de plantă anulate  
List of nullited plant variety patent applications
- MM9E** Lista brevetelor pentru soi de plantă a căror valabilitate a încetat  
List of invalid plant variety patents
- HF9E** Lista brevetelor pentru soi de plantă revalidate  
List of revalidated plant variety patents

## **BZ9E Cereri de brevet pentru soi de plantă publicate / Published plant variety patent applications /**

**P**ublicarea în BOPI a cererilor de brevet pentru soi de plantă asigură solicitantului o protecție provizorie în condițiile prevăzute de art. 26 din Legea nr. 39/2008 privind protecția soiurilor de plante.  
Conform art. 49 din Lege, după publicarea cererii orice persoană poate să prezinte la AGEPI obiecții referitor la denumirea soiului și la satisfacerea condițiilor de brevetabilitate, în condițiile stabilite în Lege.

**P**ublication in BOPI of plant variety patent applications provides to the applicant a provisional protection under the terms of Article 26 of Law No 39/2008 on the Protection of Plant Varieties.  
According to Article 49 of the Law, after the publication of the application any person may file with the AGEPI objections to the denomination of the variety and to the compliance with the requirements of patentability, under the terms established in the Law.

## BZ9E Cereri de brevet pentru soi de plantă publicate

Se publică următoarele date: numărul curent, numărul de depozit, data de depozit, solicitantul, amelioratorul, denumirea comună (taxonul botanic), denumirea propusă a soiului, data publicării

Nr. crt.	Nr. de depozit / Data de depozit	a. Solicitantul b. Amelioratorul	Denumirea comună ( <i>Taxonul botanic</i> )	Denumirea propusă a soiului	Data publicării
1	v 2024 0021 / 2024.11.14	a. IP CENTRUL NAȚIONAL DE CERCETARE ȘI PRODUCERE A SEMINȚELOR, MD  b. GRIBINCEA Vladimir, MD; PARTAS Eugenia, MD; MISTREȚ Silvia, MD; LEBEDIUC Gheorghe, MD	PORUMB ( <i>Zea mays</i> L. ssp. <i>mays</i> (Grupa Porumb))	MKG 8	2025.02.28
2	v 2024 0022 / 2024.11.14	a. IP CENTRUL NAȚIONAL DE CERCETARE ȘI PRODUCERE A SEMINȚELOR, MD  b. MATICIUC Vasile, MD; GUZUN Lucia, MD; MÎRZA Vitalie, MD; MISTREȚ Silvia, MD; MUSTEAȚA Simion, MD; PARTAS Eugenia, MD; ROTARI Eugen, MD; GRIBINCEA Vladimir, MD; LEBEDIUC Gheorghe, MD; VANICOVICI Nicolai, MD	PORUMB ZAHARAT ( <i>Zea mays</i> L. ssp. <i>mays</i> (Grupa Porumb dulce))	PORUMBENI 252 SU	2025.02.28
3	v 2024 0023 / 2024.11.21	a. IP CENTRUL NAȚIONAL DE CERCETARE ȘI PRODUCERE A SEMINȚELOR, MD  b. DREGLEA Mihail, MD; ROTARI Eugen, MD; SPIVACENCO Anatolie, MD; OROZAN Pantelimon, MD; GRIBINCEA Vladimir, MD; MELECA Anatolie, MD; LEBEDIUC Gheorghe, MD	SORG ( <i>Sorghum × drummondii</i> (Steud.) Millsp. & Chase)	SUDANEZA P1	2025.02.28
4	v 2024 0024 / 2024.11.19	a. INSTITUȚIA PUBLICĂ UNIVERSITATEA DE STAT DIN MOLDOVA, MD, MD  b. ȚÎȚEI Victor, MD	TOPINAMBUR ( <i>Helianthus tuberosus</i> L.)	MIHAI	2025.02.28

# III

## Mărci / Trademarks

**P**rotecția juridică a mărcilor în Republica Moldova se asigură în temeiul înregistrării lor la AGEPI în modul stabilit de Legea nr. 38/2008 privind protecția mărcilor. În conformitate cu Legea, marca se autentifică prin certificatul de înregistrare eliberat de AGEPI. Certificatul de înregistrare confirmă prioritatea mărcii și dreptul exclusiv al titularului asupra mărcii pentru produsele și serviciile indicate în certificat.

În prezenta Secțiune se publică datele privind cererile de înregistrare, datele privind mărcile înregistrate în baza cererilor acceptate parțial, mărcile înregistrate și mărcile reînnoite prin procedura națională. Mărcile înregistrate conform Aranjamentului de la Madrid privind înregistrarea internațională a mărcilor și Protocolului referitor la Aranjamentul de la Madrid la care Republica Moldova este parte se publică în limbile franceză, engleză și spaniolă în Buletinul OMPI de Mărci Internaționale ("Gazette OMPI des marques internationales / WIPO Gazette of International Marks / Gaceta de la OMPI de Marcas Internacionales"). Buletinul include toate datele referitoare la înregistrările internaționale noi, la reînnoiri, la desemnări posterioare, precum și la modificări și alte acțiuni ce se referă la înregistrările internaționale. Buletinul este disponibil accesului public pe site-ul OMPI, pe adresele <https://www3.wipo.int/madrid/monitor/en/#gazette>, <https://www3.wipo.int/madrid/monitor/fr/#gazette> sau <https://www3.wipo.int/madrid/monitor/es/#gazette>.

**L**egal protection of trademarks in the Republic of Moldova shall be afforded on the basis of registration with the AGEPI, as established by Law No 38/2008 on the Protection of Trademarks. According to this Law the trademark is certified by a registration certificate issued by AGEPI. The registration certificate shall attest the priority date of the trademark and the exclusive right of the owner in the trademark for the goods and services entered in the certificate.

Data on filed trademark applications, data on trademarks registered on the basis of partially accepted applications, registered trademarks and trademarks renewed under the national procedure shall be published in this Section.

Trademarks registered under the Madrid Agreement and the Protocol Concerning the International Registration of Marks to which the Republic of Moldova is a party shall be published in French, English and Spanish in the Gazette OMPI des marques internationales / WIPO Gazette of International Marks / Gaceta de la OMPI de Marcas Internacionales. The Gazette includes all relevant data on new international registrations, renewals, subsequent designations as well as amendments and other entries referred to the international registrations. The Gazette is available for public on the WIPO site at <https://www3.wipo.int/madrid/monitor/en/#gazette>, <https://www3.wipo.int/madrid/monitor/fr/#gazette> or <https://www3.wipo.int/madrid/monitor/es/#gazette>.

**CODURILE INID PENTRU IDENTIFICAREA DATELOR BIBLIOGRAFICE  
REFERITOARE LA MĂRCI, CONFORM NORMEI ST. 60 OMPI****LIST OF INID CODES CONCERNING BIBLIOGRAPHIC DATA  
RELATING TO MARKS, ACCORDING TO WIPO STANDARD ST. 60**

- (111) Numărul de ordine al înregistrării  
Serial number of the registration
- (116) Numărul de ordine al înregistrării reînnoite  
Serial number of the renewal
- (151) Data înregistrării  
Date of the registration
- (156) Data reînnoirii  
Date of the renewal
- (170) Termenul prevăzut de valabilitate a înregistrării / reînnoirii  
Expected duration of the registration/renewal
- (181) Data prevăzută de expirare a termenului de valabilitate a înregistrării  
Expected expiration date of the registration
- (186) Data prevăzută de expirare a termenului de valabilitate a reînnoirii  
Expected expiration date of the renewal
- (210) Numărul de depozit  
Number of the application
- (220) Data de depozit  
Date of filing of the application
- (230) Data priorității de expoziție  
Date of the exhibition priority
- (310) Numărul de depozit al cererii inițiale  
Number of the initial application
- (320) Data de depozit a cererii inițiale  
Date of filing of the initial application
- (330) Țara cererii inițiale, codul conform normei ST. 3 OMPI  
Country of the initial application, code according to WIPO Standard ST. 3
- (441) Data la care informațiile privind cererea neexaminată au fost făcute accesibile publicului  
Date of making information available to the public regarding the non-examined application
- (442) Data la care informațiile privind cererea examinată au fost făcute accesibile publicului  
Date of making information available to the public regarding the examined application
- (450) Data la care informațiile privind înregistrarea au fost făcute accesibile publicului  
Date of making information available to the public regarding the registration
- (510) Lista produselor când acestea nu sunt clasificate  
List of goods, if not classified
- (511) Indicarea claselor conform Clasificării internaționale a produselor și serviciilor în scopul înregistrării mărcilor (Clasificarea de la Nisa), lista produselor și serviciilor conform acestei clasificări  
The International Classification of Goods and Services for the Purposes of the Registration of Marks (Nice Classification), list of goods and/or services classified according thereto

- (526) Elementele mărcii asupra cărora nu se extinde dreptul exclusiv  
Marks elements to which the exclusive rights do not extend
- (531) Descrierea elementelor figurative ale mărcii conform Clasificării internaționale a elementelor figurative ale mărcilor (Clasificarea de la Viena)  
Description of the figurative elements of the mark according to the International Classification of the Figurative Elements of Marks (Vienna Classification)
- (540) Reproducerea mărcii  
Reproduction of the mark
- (550)\* Indicarea faptului că marca este proprietate a statului  
Indication to the effect that the mark is a state property
- (551) Indicarea faptului că marca este colectivă sau de certificare  
Indication to the effect that the mark is a collective mark or a certification mark
- (554) Indicarea faptului că marca este tridimensională  
Indication to the effect that the mark is a three-dimensional mark
- (556) Marcă sonoră, inclusiv caracteristicile  
Sound mark, including characteristics
- (580) Data înscrierii oricărui tip de tranzacție privind cererile de înregistrare sau înregistrările (de exemplu: modificare de titular, modificare de nume sau adresă, renunțare, expirare a protecției)  
Date of recording of any kind of transaction in respect of applications or registrations (for example: change in ownership, change in name or address, renunciation, termination of protection)
- (591) Indicarea culorilor revendicate  
Indication of colors claimed
- (641) Numărul și data altor cereri înrudite din punct de vedere juridic  
Number and date of other legally related applications
- (730) Numele/denumirea și adresa solicitantului sau titularului, codul țării conform normei ST. 3 OMPI  
Name and address of the applicant or the holder of the registration, country code according to WIPO Standard ST. 3
- (740) Numele reprezentantului  
Name of the representative
- (750) Adresa pentru corespondență  
Address for correspondence
- (770) Numele și adresa solicitantului sau titularului precedent (în caz de schimbare a titularului)  
Name and address of the applicant or holder (in case of change in ownership)
- (771) Numele precedent sau adresa precedentă a solicitantului sau titularului (fără schimbarea titularului)  
Previous name or address of the applicant or holder (in case of change in ownership)
- (791) Numele și adresa licențiatului  
Name and address of the licensee
- (800) Indicarea datelor conform Aranjamentului de la Madrid și Protocolului de la Madrid  
Indication of data under the Madrid Agreement and the Madrid Protocol
- (300)\* Date referitoare la prioritatea cererilor înregistrate la oficiul de brevete al fostei U.R.S.S. (numărul documentului, data depozitului, codul țării)  
Data relating to priority of the applications registered with the patent office of the former USSR (number of the document, application filing date, code of the country)

## Cereri de înregistrare / Applications for registration

În conformitate cu Legea nr. 38/2008 privind protecția mărcilor, cererea de înregistrare a mărcii se depune la AGEPI de către solicitant, personal sau prin intermediul unui reprezentant.

O cerere trebuie să se refere la o singură marcă și trebuie să conțină documentele prevăzute în art. 30 din Lege.

Orice persoană interesată în termen de 3 luni de la data publicării datelor cu privire la cererea depusă poate prezenta în scris la AGEPI observații motivate privind necesitatea de a refuza înregistrarea mărcii conform art. 7 și/sau să formuleze o opoziție la înregistrarea mărcii pe motiv că înregistrarea acesteia ar trebui refuzată în baza prevederilor art. 8 și/sau, după caz, art. 7 din Lege.

In accordance with the Law No 38/2008 on the Protection of Trademarks, a trademark registration application shall be filed with the AGEPI by the applicant, in person or through a representative.

An application shall relate to one trademark only and shall contain the documents provided for in Art. 30 of the Law.

Within three months of the date of publication of a trademark registration application, any person concerned shall be entitled to submit its comments in writing to the AGEPI, providing justification of the need for refusal of the trademark registration on the basis of Article 7 and/or lodge an opposition against registration of a trademark on the grounds that its registration must be refused on the basis of Article 8 and/or, as appropriate, Article 7 of the Law.

- (210) **054204**  
 (220) 21.10.2024  
 (730) **Altmann Anton Viktorovich, RU**  
 Zalesnaya street, bld. 4, DNT "Seismolog",  
 Yuzhno-Sakhalinsk, Sakhalinskiy region,  
 693017, Federația Rusă
- (540)

și animale; plasturi, materiale pentru pansamente; materiale pentru plombarea dinților și pentru mulaje dentare; dezinfectante; produse pentru distrugerea animalelor dăunătoare; fungicide, erbicide.

## OTTINO

- (511) NCL(12-2024)  
 03 - cosmetice și produse de toaletă nemedicinale; produse nemedicinale pentru curățarea dinților; produse de parfumerie, uleiuri esențiale; preparate pentru albit și alte substanțe pentru spălat; preparate pentru curățare, lustruire și șlefuire;
- 05 - preparate farmaceutice, medicale și de uz veterinar; produse igienice de uz medical; alimente și substanțe dietetice adaptate pentru uz medical sau veterinar, alimente pentru bebeluși; suplimente dietetice pentru oameni și animale; plasturi, materiale pentru pansamente; materiale pentru plombarea dinților și pentru mulaje dentare; dezinfectante; produse pentru distrugerea animalelor dăunătoare; fungicide, erbicide.

- (210) **054267**  
 (220) 04.11.2024  
 (730) **ORKLA FOODS ROMANIA SA, RO**  
 Strada Grigore Alexandrescu nr. 89-97, C1,  
 corp C (S+P+2E), sector 1, București, România
- (540)



- (591) Culori revendicate: alb, roșu, verde, negru.  
 (511) NCL(12-2024)  
 09 - aparate pentru reproducerea sunetului; aparate pentru transmiterea sunetului; aparate de prelucrare a sunetului; aparate de înregistrare a sunetelor; aparate pentru înregistrarea imaginilor; aparate pentru reproducerea imaginilor; aparate de transmitere a imaginilor; aparate de prelucrare a imaginilor; aparate pentru înregistrarea datelor; aparate pentru transmiterea datelor; aparate pentru reproducerea datelor; aparate pentru prelucrarea datelor în timp real; suporturi de înregistrare (magnetice); suporturi magnetice pentru înregistrarea datelor (goale); software de calculator; programe de calculator, înregistrate; programe înregistrate de operare pe calculator; programe de calculatoare (software descărcabil); aplicații software de calculator, descărcabile; platforme de software de calculator înregistrat sau descărcabil; fișiere cu muzică descărcabile; fișiere cu imagini descărcabile; imagini grafice descărcabile pentru telefoane mobile; partituri electronice, descărcabile; suporturi magnetice de date; aplicații software; aplicații mobile; aplicații pentru fluxul de lucru; software pentru întreprinderi; software de aplicații de calculator; aplicații software pentru web; aplicații software pentru telefoane mobile; software pentru dezvoltarea aplicațiilor; software pen-

- (210) **054205**  
 (220) 21.10.2024  
 (730) **Altmann Anton Viktorovich, RU**  
 Zalesnaya street, bld. 4, DNT "Seismolog",  
 Yuzhno-Sakhalinsk, Sakhalinskiy region,  
 693017, Federația Rusă
- (540)

## MARABU

- (511) NCL(12-2024)  
 03 - cosmetice și produse de toaletă nemedicinale; produse nemedicinale pentru curățarea dinților; produse de parfumerie, uleiuri esențiale; preparate pentru albit și alte substanțe pentru spălat; preparate pentru curățare, lustruire și șlefuire;
- 05 - preparate farmaceutice, medicale și de uz veterinar; produse igienice de uz medical; alimente și substanțe dietetice adaptate pentru uz medical sau veterinar, alimente pentru bebeluși; suplimente dietetice pentru oameni

tru simularea aplicațiilor; pachete de software; software pentru servere de aplicații; aplicații software descărcabile; aplicații mobile educative; aplicații de calculator educative; aplicații educative pentru tablete; aplicație software pentru televizoare; aplicații software descărcabile pentru telefoane inteligente; software de aplicații pentru dispozitive mobile; aplicații software pentru dispozitive fără fir; software de aplicații informatice pentru televizor; software pentru aplicații web și servere; software pentru telefoane mobile; aplicații descărcabile destinate utilizării cu dispozitive mobile; software și aplicații pentru dispozitive mobile; software de calculator pentru integrarea aplicațiilor și a bazelor de date; aplicație software pentru servicii de rețele sociale prin Internet; aplicații mobile descărcabile pentru gestionarea datelor; aplicații mobile descărcabile pentru gestionarea informațiilor; aplicații mobile descărcabile pentru transmiterea datelor; aplicații mobile descărcabile pentru transmiterea informațiilor; software pentru aplicații de calculator destinat utilizării cu dispozitive de calculator portabile; aplicații software descărcabile destinate utilizării cu imprimante tridimensionale; aplicații mobile care pot fi descărcate destinate utilizării cu dispozitive de calculator portabile; software de calculator folosit ca interfață de programare a aplicațiilor API; software de calculator descărcabil folosit ca interfață de programare a aplicației API; software de calculator pentru optimizarea resurselor audiovizuale ale aplicațiilor multimedia; software de aplicații de calculator destinat utilizării la implementarea Internetului lucrurilor iot; software de aplicații de calculator pentru transmisia continuă de conținut media audiovizual pe Internet; software pentru îmbunătățirea posibilităților audiovizuale ale aplicațiilor multimedia, și anume integrarea de text, sunet, grafici, imagini fixe și animate; fișiere de imagini digitale descărcabile autentificate prin jetoane nefungibile NFT-uri; fișiere digitale cu muzică descărcabile autentificate prin jetoane nefungibile (NFT-uri); aplicații software descărcabile pentru lumi virtuale; aplicații software de calculator descărcabile pentru ștanțarea de jetoane nefungibile (NFT);

- 29 - pește; carne de pasăre; vânat; extracte din carne; fructe conservate; legume conservate; legume congelate; fructe uscate; legume uscate; fructe, gătit; legume gătit; jeleuri, dulceturi, compoturi, paste de fructe și legu-

me; ouă; brânzeturi; produse lactate; produse lactate și înlocuitori; uleiuri și grăsimi comestibile; ajvar (pastă de ardei în conservă); piure de mere; bacon; fasole în conservă; conserve de fasole; fasole cu carne de porc la conservă; preparate pentru obținerea bulionului; concentrate (bulion); supe, bulion; fiertură (supe); concentrate pentru supă; unt; cremă de unt; mezeluri; unt de cacao; unt de cocos; nuci de cocos uscate; ulei și grăsime de cocos (de uz alimentară); grăsime de cocos; ulei de cocos pentru alimente; ulei de cocos; lapte condensat; compot de merișoare; raci, cu excepția celor vii; smântână (produse lactate); crochete alimentare; fructe glazurate; lapte bătut; curmale; grăsimi comestibile; uleiuri comestibile; cuiburi de păsări comestibile; lichior de ouă non-alcoolic; amestecuri cu conținut de grăsime pentru tartine; materii grase pentru fabricarea grăsimilor comestibile; fermenți de lapte pentru uz culinar; file de pește; pește, cu excepția celui viu; pește în conservă; pește conservat; conserve de pește; făină de pește pentru consum uman; icre de pește, preparate; mâncăruri pe bază de pește; fructe congelate; jeleuri de fructe tartinabile; pulpă de fructe; salate de fructe; coji de fructe; chipsuri din fructe; fructe conservate în alcool; gustări pe bază de fructe; fructe feliate, la conservă; fructe în conservă; conserve de fructe; usturoi conservat; gelatină; castraveci; gem de portocale și ghimbir; ghimbir (dulceață); șuncă; pastă de năut; gemuri; jeleuri comestibile, altele decât produse de cofetărie; chefir (băutură din lapte); untură; lecitină pentru uz culinar; linte (legume) conservată; ulei din semințe de in pentru uz culinar; pate de ficat; ficat; homari, cu excepția celor vii; chipsuri de cartofi cu conținut redus de grăsime; ulei de porumb; ulei de porumb pentru alimente; margarină; marmeladă din fructe; carne; aspic de carne; carne, conservată; carne gătită, la conservă; lapte; băuturi din lapte, cu conținut predominant de lapte; shake-uri din lapte; pateuri de pește; pateuri vegetale; ciuperci, conservate; midii albastre (cu excepția celor vii); scoici (cu excepția celor vii); moluște, cu excepția celor vii; nuci, preparate; ulei de măsline; măsline, conservate; cepe (legume) conservate; stridii, cu excepția celor vii; ulei de miez de palmier (alimentație); ulei de palmier (alimentație); unt de arahide; arahide, preparate; mazăre, conservată; pectină pentru uz culinar; murături; polen preparat pentru alimentație; carne de

- porc; chipsuri (cartofi prăjiți); chiftele de cartofi; fulgi de cartofi; carne de pasăre de curte; prafuri de ouă; creveți, cu excepția celor vii; caltaboș; stafide; ulei de rapiță; ulei de rapiță comestibil; cheag; lapte fermentat la cuptor; somon, cu excepția celui viu; carne sărată; produse din carne preparate; pește sărat; sardine, cu excepția celor vii; varză murată; cârnați; cârnați în aluat; castraveți de mare, cu excepția celor vii; extracte din alge de mare pentru alimente; semințe de floarea-soarelui, preparate; semințe, preparate; ulei de susan; ulei de susan pentru alimente; smântână; ouă de melci pentru consum; preparate pentru supe; supe; boabe de soia conservate, de uz alimentar; lapte de soia; languste, cu excepția celor vii; seu comestibil; ulei de floarea-soarelui comestibil; tahini (pastă de semințe de susan); alge comestibile; alge comestibile, preparate; alge uscate comestibile; tofu; concentrate de tomate (piure); piure de roșii; suc de roșii pentru gătit; burtă de vacă; burtă de vită; trufe, conservate; ton, cu excepția celui viu; preparate pentru supă de legume; sucuri de legume pentru gătit; extracte din legume pentru gătit (sucuri); salate preparate; salate de legume; legume, uscate; legume în conservă; conserve de legume; zer; frișcă; albuș de ouă; iaurt; gălbenuș de ou; sosuri de brânză; sosuri pe bază de lactate; brânză sub formă de sosuri de înmuiat;
- 30 - cafea, ceaiuri, cacao și înlocuitori ai acestora; orez; paste făinoase alimentare; tăiței; tapiocă; sago; făină; preparate pe bază de cereale; pâine; produse de patiserie; produse de cofetărie nemedicamentoase, produse din zahăr; ciocolată; înghețată; sorbeturi (înghețate de fructe); șerbeturi; zahăr, miere, sirop de melasă; sare; condimente; mirodenii; ierburi conservate; sosuri; gheață (apă congelată); gheață comestibilă; ienibahar; paste de migdale; produse de cofetărie pe bază de migdale; anason (semințe); anason în formă de stea; semințe de anason destinate utilizării ca mirodenie; preparate aromatice de uz alimentar; cafea sintetică; praf de copt; bicarbonat de sodiu alimentar (bicarbonat folosit pentru copt); făină de orz; orz măcinat; făină de fasole; oțet de bere; arome pentru prăjituri, altele decât uleiurile esențiale; prăjituri; arome pentru băuturi (altele decât uleiurile esențiale); agenți organici de legare pentru înghețată; biscuiți; fursecuri cu glazură de ciocolată; fursecuri parțial învelite în ciocolată; pâine și chifle; chifle moi (pâine); pesmet; chifle dulci; praf pentru prepararea prăjiturilor; cocă crocantă preparată, pentru plăcinte; aluat pentru prăjituri; aluat pentru pateuri; aluat pentru biscuiți; aluat pentru pizza; amestecuri de aluat; paste alimentare (aluaturi); aluat pentru prepararea clătitelor; amestecuri de aluat nefermentat; preparate pentru torturi; torturi vegane; zahar candel cristalizat; capere; caramele; sare de țelină; alimente preparate din cereale; cereale gata preparate; gustări pe bază de cereale; sandwich din brânză topită; gumă de mestecat; cicoare (înlocuitori de cafea); fulgi de cereale uscate; băuturi pe bază de ciocolată cu lapte; băuturi pe bază de ciocolată care nu au la bază lactate sau legume; băuturi cu aroma de ciocolată; ciau-ciau (condiment); chutneys (condimente); scorțișoară (mirodenii); cuișoare; cacao; cacao cu lapte; băuturi pe bază de cacao; arome de cafea; cafea aromată; dulciuri pentru decorarea pomului de Crăciun; produse de cofetărie nemedicinale; dulciuri; sare de bucătărie; fulgi de porumb; făină de porumb de uz alimentar; mălai; porumb, măcinat; porumb prăjit; boabe de porumb prăjite; cușcuș; biscuiți sărați; cremă tartar pentru uz culinar; curry (condiment); preparate pentru cremă de ouă și lapte; creme englezești custard (deserturi la cuptor); aluat; esențe pentru alimentație, cu excepția esențelor eterice și a uleiurilor esențiale; fermenți pentru aluat; arome alimentare, altele decât uleiurile esențiale; fondante; glazură de prăjituri; dulciuri pe bază de înghețată de iaurt; jeleuri de fructe (cofetărie); ghimbir (condimente pudră); turtă dulce; glucoză pentru uz culinar; gluten preparat ca produs alimentar; aditivi pe bază de gluten pentru uz culinar; sirop de melasă de uz culinar; siropuri și melasă; arpacaș pentru alimentație umană; halva; glazură de șuncă; batoane de cereale bogate în proteine; griș de porumb; porumb măcinat; miere; orz decojit (decortecat); ovăz decortecat; gheață, naturală sau artificială; gheață pentru răcire; ceai cu gheață (nemedicamentoase); infuzii, altele decât cele medicinale; ketchup (sos); maia; semințe de in de uz culinar (asezonare); produse de cofetărie cu aromă de lemn dulce; lemn dulce (cofetărie); bomboane (dropsuri); pastila (produse de cofetărie); macaroane; pricomigdale (patiserie); biscuiți de malț; extras de malț pentru alimentație; malț pentru alimentație; malț pentru consum uman; maltoză; marinate; marțipan; maioneză; plăcinte cu carne; agenți de frăgezire a cărnii, pentru uz culinar;

sos pentru carne pregătită la grătar; mentă pentru produse de cofetărie; spume de ciocolată; dulciuri sub formă de cremă spumă; müsli; făină de muștar; muștar; alimente preparate pe bază de tăieței; nucșoară; făină de ovăz; alimente pe bază de ovăz; terci de ovăz; ovăz măcinat; zahăr de palmier; clătite; paste alimentare proaspete; sos pentru paste; pâtés en crouste; produse de cofetărie pe bază de arahide; piper; bomboane de mentă (nemedicinale); boia; pesto (sos); biscuiți petit-beurre; prăjiturici uscate (patiserie); plăcinte; pizza; floricele de porumb; făină de cartofi; pudră de înghețată comestibilă pentru folosirea mașinilor de înghețată; praline; propolis; propolis de uz alimentar; budinci; quiche (tarte sărate); ravioli; mirodenii (condimente); prăjituri uscate din făină de orez cu zahăr (rakugan); turte din orez; gustări pe bază de orez; lăptișor de matcă; produse pentru gustări preparate din pesmet; șofran (mirodenii); sare pentru conservarea alimentelor; sandvișuri; lianți pentru cârnați; apă de mare pentru gătit; concentrate vegetale folosite pentru aseasonare; garnituri aseasonate pentru carne, pește, vânat; mirodenii uscate; plante aromatice pentru uz culinar; zarzavaturi conservate (condimentare); griș; înghețate, iaurturi înghețate și sorbeturi; șerburi (înghețată); făină de soia; sos de soia; miso, pastă din fasole de soia; spaghete; rulouri de primăvară; rulouri de primăvară (produse de patiserie); amidon de uz alimentar; batoane de lemn dulce (cofetărie); zahăr; produse pentru a stabili frișca; sushi; îndulcitori naturali; tabbouleh (salată libaneză); taco; făină de tapiocă; tarte; ceai; băuturi pe bază de ceai (nemedicamente); agenți de îngroșare pentru gătit; sos de roșii; tortillas; turmeric; pâine nedospită în foi subțiri; azimă; arome de vanilie de uz culinar; vanilină (înlocuitori de vanilie); preparate vegetale care înlocuiesc cafeaua; vermicelli din amidon; oțet; vafe, gofre; făină de grâu; germeni de grâu pentru consum uman; drojdie; pizza congelată; blaturi de pizza congelate; aluat congelat pentru biscotti; aluat congelat pentru negrese; aluat înghețat; aluat congelat pentru prăjituri; foi de patiserie congelate; produse de patiserie congelate; sosuri barbecue; sosuri pudră; sosuri satay; sosuri curry; sosuri salsa; sosuri condimentate; sosuri (condimente); sosuri conservate; sosuri pentru înghețată; sosuri de carne; praf de sosuri; sosuri pentru pui; sosuri pentru spaghetti; sosuri pentru gustări; sosuri cu

hrean; sosuri pentru gătit; sosuri pentru orez; sosuri de fructe; sosuri pentru mâncare; sosuri gata făcute; sosuri pentru pizza; sosuri de ciocolată; sosuri pentru salate; sosuri de ciuperci; sosuri cu ierburi; sosuri pentru tacos; sosuri sărate, sosuri condimentate (chutney) și paste; sosuri aromatizate cu alune; paste cu legume (sosuri); sosuri pentru pește congelat; piureuri de legume (sosuri); sosuri care conțin mirodenii; sosuri marinate care conțin condimente; sosuri care conțin nuci; amestecuri pentru prepararea sosurilor; preparate pentru obținerea sosurilor; pulpă de legume (sosuri - alimente); sosuri pe bază de maioneză; sosuri pe bază de lactate; sosuri de salată care conțin smântână; arome sub formă de sosuri deshidratate; arome sub formă de sosuri concentrate; sosuri întrebuințate sub formă de condimente; sosuri pentru ungere (de uz alimentar); produse alimentare preparate sub formă de sosuri; sosuri pe bază de cremă de trufe;

- 35 - publicitate; organizarea afacerilor; administrarea afacerilor; managementul și administrarea afacerilor; servicii de funcții administrative; prelucrare administrativă pentru comenzi de achiziție; servicii de agenție de publicitate; administrarea abonamentelor la ziare (pentru terți); servicii de abonamente la servicii de telecomunicații pentru terți; vânzare prin licitație publică; publicitate exterioară; contabilitate; furnizarea asistenței în managementul afacerilor; consultanță profesională, investigații sau informații în domeniul afacerilor; auditare afaceri; consultanță în organizarea și managementul afacerilor; consultanță în managementul afacerilor; estimare în afaceri comerciale; investigații pentru afaceri; consultanță în organizarea afacerilor; cercetări pentru afaceri; furnizarea informațiilor de afaceri; administrarea hotelurilor; managementul activităților de impresariat artistic; managementul afacerilor sportivilor; agenții de informații comerciale; asistență în management pentru întreprinderi comerciale sau industriale; informații și asistență comerciale pentru consumatori; administrarea comercială a licențelor produselor și a serviciilor pentru terți; compilarea informațiilor în baze de date computerizate; compilații statistice; consultanță profesională în afaceri; analiza prețului de cost; căutarea informațiilor în fișiere informatice, pentru terți; prezentarea produselor; publicitate directă prin poștă; difuzarea anunțurilor publicitare; distribuirea eșantioanelor; previziuni economice; servicii

de expertiză în materie de eficiența afacerilor; servicii de recrutare și plasare a forței de muncă; servicii de recrutare a personalului și agenții de ocupare a forței de muncă; organizarea prezentărilor de modă în scop promoțional; agenții de import-export; facturare; servicii de layout în scopuri publicitare; consiliere în domeniul managementului afacerilor; gestionarea fișierelor informatice; studii de marketing; administrarea interimară de afaceri; servicii de marketing; servicii de modele în scop publicitar sau de promovare a vânzărilor; servicii de revista presei; închirierea mașinilor și aparatelor de birou; publicitate on-line într-o rețea informatizată; sondaje de opinie; organizarea prezentărilor în scopuri comerciale; organizarea târgurilor în scopuri comerciale și publicitare; servicii de externalizare (asistență în afaceri); întocmirea statelor de plată (pentru terți); întocmirea computerizată a statelor de plată; consultanță pentru probleme legate de personal; recrutare de personal; servicii de fotocopiere; prezentarea produselor prin toate mijloacele de comunicare pentru vânzarea cu amănuntul; servicii de comparare a prețurilor; achiziționarea produselor și serviciilor pentru alte firme; servicii de aprovizionare pentru terți (achiziții de bunuri și servicii pentru alte întreprinderi); producție de clipuri publicitare; teste psihologice pentru selectarea personalului; servicii de relații cu publicul; publicarea textelor publicitare; închirierea materialelor publicitare; publicitate radiofonică; publicitate radio și de televiziune; servicii de relocare pentru afaceri; închirierea spațiului publicitar; închirierea fotocopiatoare; închirierea timpului publicitar în mijloacele de comunicare; închirierea automatelor de vânzare; servicii de vânzare cu amănuntul sau angro pentru preparate farmaceutice, veterinare și sanitare și produse medicale; promovarea vânzărilor pentru terți; servicii de secretariat; decorarea vitrinelor; căutare de sponsorizare; întocmirea extraselor de cont; compilarea și sistematizarea informațiilor în baze de date computerizate; întocmirea declarațiilor fiscale; servicii de telemarketing; servicii de preluare a mesajelor vocale pentru abonați telefonici; publicitate televizată; transcrierea comunicărilor (lucrări de birou); reactualizarea materialelor publicitare; prelucrarea textelor; redactarea textelor publicitare; servicii de consultanță economică pentru transformare digitală; servicii de intermediere comercială în legătură cu relaționarea dintre diferiți profesioniști și

clienți; servicii de recepție pentru vizitatori (funcții de birou); elaborarea studiilor de profitabilitate a afacerii; organizarea și susținerea evenimentelor comerciale; servicii de prelucrare a datelor; servicii de generare de clienți potențiali; servicii de comandă on-line în domeniul restaurantelor care oferă mâncare la pachet și livrare la domiciliu; servicii publicitare pentru crearea identității de brand pentru alte persoane; promovarea produselor prin influenceri; marketing folosind influenceri; prospectarea pieței pentru alte persoane; dezvoltarea strategiilor și conceptelor de marketing; dezvoltarea strategiilor de organizare a afacerilor legate de responsabilitatea socială a întreprinderilor; servicii de vânzare cu amănuntul referitoare la fișiere de imagini digitale descărcabile autentificate prin jetoane nefungibile (NFT-uri); servicii de căutare de parteneriate de afaceri; marketing prin plasare a produselor pentru alții în medii virtuale; furnizarea unei piețe on-line pentru cumpărători și vânzători de fișiere cu imagini digitale descărcabile autentificate prin jetoane nefungibile (NFT-uri); servicii de comerț cu amănuntul în mediul on-line și/sau prin intermediul unui magazin fizic; servicii de vânzare angro în mediul on-line și/sau prin intermediul unui magazin fizic;

- 38 - furnizarea forumurilor on-line; furnizarea conexiunilor de telecomunicații la o rețea de calculatoare globală sau la baze de date; furnizarea accesului mai multor utilizatori la o rețea globală de calculatoare; furnizarea accesului la conținut multimedia on-line; transmiterea conținuturilor multimedia pe Internet; transmiterea fișierelor audio, video, multimedia și datelor; radiodifuziune de conținut audiovizual și multimedia pe Internet; furnizarea spațiilor de chat on-line pentru transmiterea mesajelor, comentariilor și conținutului multimedia între utilizatori; furnizarea accesului la portaluri pe Internet; transmiterea fișierelor audio, video, multimedia și datelor, inclusiv fișierelor descărcabile și fișierelor difuzate într-o rețea globală de calculatoare; furnizarea spațiilor de chat și forumurilor pe Internet; furnizarea accesului utilizatorilor la o rețea globală de calculatoare și la site-uri on-line care conțin informații despre diverse subiecte; furnizarea accesului la portaluri de Internet pentru terți; furnizarea conexiunilor de telecomunicații pentru rețelele blockchain; punerea la dispoziție a forumurilor on-line pe bază de realitate virtuală pentru colaborare profesională;

39 - transport; ambalarea produselor; depozitarea produselor; organizarea călătoriilor; transport aerian; închirierea aeronavelor; transport cu ambulanța; transport cu mașini blindate; organizarea croazierelor; organizarea excursiilor; transport cu lepuri; închirierea ambarcațiunilor; transport cu ambarcațiuni; depozitarea ambarcațiunilor, iahturilor, bărcilor și vehiculelor maritime; rezervarea locuri pentru călătorii; servicii de îmbuteliere; servicii de transport cu autobuzul; închirierea mașinilor; servicii de transport cu mașina; servicii de transport rutier; prestarea serviciilor de parcuri de auto și parcări; cărăușie; servicii de șoferi; închirierea vagoanelor de cale ferată; închirierea autocarelor; servicii de curierat (mesaje sau mărfuri); servicii de livrare; livrare, expedierea și distribuția ziarelor și revistelor; servicii de livrare prin poștă; distribuția energiei; distribuția energiei electrice; însoțirea călătoriilor; transport cu feribotul; livrarea florilor; francarea corespondenței; transport maritim de mărfuri; curtaj de navlu; servicii de expediere; transport de mărfuri; închirierea garajelor; transport păzit a banilor și obiectelor de valoare; închirierea căilor pentru transport; servicii a spărgătoarelor de gheață; lansarea sateliților pentru terți; servicii de alimbare; transport maritim; livrarea mesajelor (prin curier); acționarea porților de ecluză; ambalarea și depozitarea mărfurilor; livrarea coletelor; închirierea locurilor de parcare; transportarea pasagerilor; pilotaj; transport pe vase de agrement; servicii de hamali; transport pe calea ferată; ranfluarea navelor; servicii de mutare; închirierea depozitelor; închirierea clopotelor de scufundare; închirierea costumelor de scufundare atmosferice; închirierea containerelor de depozitare; închirierea portbagajelor de capotă pentru vehicule; închirierea automobilelor de curse; închirierea fotoliilor rulante; închirierea congelatoarelor; închirierea motoarelor aeronavelor; operațiuni de salvare (transport); transport fluvial; salvare de nave; servicii de salvare; servicii de transport pentru excursii turistice; servicii de manipulare și de încărcare a mărfii; depozitarea mărfurilor; furnizarea informațiilor despre servicii de depozitare temporară; stocarea fizică a datelor, documentelor, fotografiilor digitale, muzicii, imaginilor, jocurilor video și de calculator stocate în format electronic; transport de călători în taxi; remorcare; furnizarea informațiilor rutiere și de trafic; transport cu tramvaiul; tran-

sport prin conducte; transport; transportarea călătorilor; transportarea și depozitarea gunoiiului; curtaj de transport; rezervări pentru transport; informații în domeniul transportului; logistică de transport; transport de mobilă; rezervări pentru călătorii; închirierea vagoanelor de cale ferată; servicii de descărcare; asistență în caz de avariere a vehiculelor (tractare); închirierea vehiculelor; alimentarea cu apă (distribuție); aducțiunea apei; împachetarea produselor; închirierea dulăpioarelor de depozitare; localizarea și urmărirea persoanelor în scopuri de transport; localizarea și urmărirea mărfurilor în scopul transportului; transport pe cablu; servicii de abonamente auto;

42 - proiectare și dezvoltare de hardware de calculator; proiectare, dezvoltare și implementare de software; dezvoltare și testare de software; servicii pentru proiectare de software de calculator; închirieri de calculatoare și de software; închirieri de calculatoare și de software de calculator; analiza sistemelor informatice; proiectarea sistemelor informatice; servicii de consultanță în materie de calculatoare și software; servicii de consultanță în materie de utilizare de software de calculator; stocarea electronică a datelor; furnizarea informațiilor în legătură cu tehnologia calculatoarelor și programare prin intermediul unui site; instalare, întreținere și actualizare de software de calculatoare; platforma ca serviciu PaaS; dezvoltarea platformelor de calculatoare; găzduire de server; software ca serviciu SaaS; dezvoltare de software în cadrul publicării de software; închirierea serverelor web; consultanță privind crearea și proiectarea site-urilor web; servicii de proiectare pentru sistemele de prelucrare a datelor; servicii de inginerie software pentru procesare a datelor; inginerie de software; proiectare de software; creare de software; dezvoltare de software; instalarea programelor; actualizarea software-ului; întreținerea programelor de calculator; închirierea programelor informatice; proiectare de software pentru telefoane inteligente; consultanță în domeniul programelor de calculator; servicii de personalizare de software; configurare de software de calculator; testare de software de calculator; design și dezvoltare de software; închiriere de software de divertisment; actualizare de software pentru telefoane inteligente; modernizare de software de calculatoare; proiectare de software pentru terți; închirieri de aplicații informatice; dezvoltare software, pro-

gramare și implementare; dezvoltare de software de calculator pentru terți; dezvoltare de software-uri multimedia interactive; servicii de găzduire, software ca și serviciu și închiriere de software; dezvoltare de soluții de aplicații software de calculator; programare de software pentru publicitate on-line; design de software pentru rețele de socializare on-line; asigurarea utilizării temporare de software web; programare de software pentru platforme de comerț electronic; creare și întreținere de software pentru bloguri; programare de software pentru studii de piață; instalare și personalizare de aplicații software de calculator; proiectare de software pentru stocarea și recuperarea informațiilor multimedia; dezvoltare de software pentru stocarea și recuperarea datelor multimedia; dezvoltare de software de aplicații pentru livrare de conținut multimedia; furnizarea accesului temporar la software de divertisment interactiv nedescărcabil; proiectare de software pentru comprimare și decomprimare conținut multimedia; dezvoltare de software pentru compresia și decompresia conținutului multimedia; proiectare de software pentru procesare și distribuție de conținut multimedia; dezvoltare de software pentru procesarea și distribuirea de conținut multimedia; creare și dezvoltare de software în domeniul aplicațiilor mobile; programare de software de operare pentru accesarea și folosirea serviciilor de cloud computing; închiriere de software de operare pentru accesarea și folosirea serviciilor de cloud computing; programare de software pentru portaluri de Internet, spații de chat, linii de chat și forumuri pe Internet; furnizare de servicii de aplicații informatice ASP, și anume găzduire de aplicații software de calculator pentru terți; servicii de consultanță referitoare la software utilizat în domeniul comerțului electronic; furnizarea serviciilor de autentificare a utilizatorilor printr-o tehnologie de deschidere a unei sesiuni unice pentru aplicații software on-line; asigurarea utilizării temporare de aplicații software nedescărcabile, disponibile pe un site web; asigurarea utilizării temporare de software on-line nedescărcabil pentru dezvoltarea de site-uri web; proiectare și dezvoltare de software de operare pentru accesarea și folosirea serviciilor de cloud computing; asigurarea utilizării temporare a unui software nedescărcabil care permite furnizorilor de software să urmărească conținutul multimedia; scriere la comandă de programe, de software și de

coduri de calculator pentru crearea de pagini web pe Internet; platformă ca serviciu (PaaS) care oferă platforme software pentru transmisie de imagini, conținut audiovizual, conținut video și mesaje; programare de aplicații multimedia; găzduire de conținut de divertisment multimedia; găzduire de conținut educațional multimedia; asigurarea utilizării temporare a unui software nedescărcabil care permite punerea în comun de conținut multimedia și de comentarii între utilizatori; punere la dispoziție temporară de software informatic nedescărcabil; blockchain ca serviciu baas; găzduire de medii virtuale; furnizarea de software de calculator nedescărcabil on-line; programare informatică de contracte inteligente pe un blockchain; găzduire de platforme software pentru colaborare de lucru bazată pe realitate virtuală; digitalizare (scanare) de fotografii.

(531) CFE(9) 04.05.01; 04.05.07; 04.05.21; 05.09.17; 26.04.15; 27.05.08; 29.01.13.

(210) **054306**

(220) 12.11.2024

(730) **CURCIUC Denis, MD**

Str. Ștefan cel Mare nr. 41,  
MD-5900, Fălești, Republica Moldova

(540)



(511) NCL(12-2024)

35 - servicii on-line de tranzacționare, și anume servicii de operare on-line pe piețe pentru vânzătorii și cumpărătorii de produse și servicii; servicii on-line de tranzacționare în care vânzătorii afișează produsele sau serviciile care urmează să fie oferite spre vânzare, achiziționare sau spre licitare prin intermediul Internetului, în scopul facilitării vânzării de

produse și servicii de către terți prin intermediul unei rețele de calculatoare; oferire de răspuns evaluativ și evaluări de produse și servicii oferite de vânzători, evaluarea valorii și a prețurilor produselor și serviciilor oferite de vânzători, serviciilor de performanță a cumpărătorilor și vânzătorilor, serviciilor de livrare, precum și experiența globală de tranzacționare în legătură cu acestea; oferirea unui ghid de căutare de publicitate on-line care oferă produse și servicii ale vânzătorilor; oferirea unei baze de date de căutare on-line de evaluare pentru cumpărători și vânzători; publicitate; gestiunea afacerilor comerciale; administrare comercială; lucrări de birou; servicii de comercializare pentru terți prestate de supermarketuri, hipermarketuri, buticuri, magazine, gherete, chioșcuri și tarabe;

37 - servicii de construcții; servicii de instalații și reparații; extracții miniere, foraje pentru extracția de petrol și gaze.

(531) CFE(9) 26.02.03; 27.05.17.

(210) **054307**

(220) 12.11.2024

(730) **COȘULEAN Natalia, MD**

Str. Drumul Crucii nr. 95, ap. 12,  
MD-2069, Chișinău, Republica Moldova

(540)

## VIVAHOME

(511) NCL(12-2024)

20 - mobile, oglinzi, rame pentru tablouri; containere, nemetalice, pentru depozitare sau transport; oase neprelucrate sau semiprelucrate, coarne, fanoane de balenă sau sidef; scoici; spumă de mare; chihlimbar galben;

24 - textile și înlocuitori de textile; lenjerie de uz casnic; perdele din material textil sau plastic;

25 - îmbrăcăminte, încălțăminte, articole care servesc la acoperirea capului;

35 - servicii on-line de tranzacționare, și anume servicii de operare on-line pe piețe pentru vânzătorii și cumpărătorii de produse și servicii; servicii on-line de tranzacționare în care vânzătorii afișează produsele sau serviciile care urmează să fie oferite spre vânzare, achiziționare sau spre licitare prin intermediul Internetului, în scopul facilitării vânzării de produse și servicii de către terți prin interme-

diul unei rețele de calculatoare; oferire de răspuns evaluativ și evaluări de produse și servicii oferite de vânzători, evaluarea valorii și a prețurilor produselor și serviciilor oferite de vânzători, serviciilor de performanță a cumpărătorilor și vânzătorilor, serviciilor de livrare, precum și experiența globală de tranzacționare în legătură cu acestea; oferirea unui ghid de căutare de publicitate on-line care oferă produse și servicii ale vânzătorilor; oferirea unei baze de date de căutare on-line de evaluare pentru cumpărători și vânzători; publicitate; gestiunea afacerilor comerciale; administrare comercială; lucrări de birou; servicii de comercializare pentru terți prestate de supermarketuri, hipermarketuri, buticuri, magazine, gherete, chioșcuri și tarabe.

(210) **054311**

(220) 14.11.2024

(730) **CEMÎRTAN Pavel, MD**

Str. Calea Ieșilor nr. 63/1, ap. 41,  
MD-2069, Chișinău, Republica Moldova

(540)

## PASTAS

(511) NCL(12-2024)

29 - carne, pește, păsări și vânat; extracte din carne; fructe și legume conservate, congelate, uscate și fierte; jeleurii, dulceturi, compoturi; ouă; lapte, brânzeturi, unt, iaurt și alte produse lactate; uleiuri și grăsimi comestibile;

30 - cafea, ceai, cacao și înlocuitori ai acestora; orez, paste făinoase și tăiței; tapioca și sago; făină și preparate din cereale; pâine, produse de patiserie și cofetărie; ciocolată; înghețată, șerbeturi și alte înghețate comestibile; zahăr, miere, sirop de melasă; drojdie, praf de copt; sare, condimente, mirodenii, plante aromatice conservate; oțet, sosuri și alte condimente; gheață (apă înghețată).

(210) **054312**

(220) 14.11.2024

(730) **KOVALOV Maksym, MD**

Str. Bogdan-Voievod nr. 7, ap. 40,  
MD-2068, Chișinău, Republica Moldova

(540)

## Brunch&cake

(511) NCL(12-2024)

43 - servicii de alimentație publică; servicii de cazare temporară.

(210) 054319

(220) 15.11.2024

(730) Starbucks Corporation, US

2401 Utah Avenue South, Seattle, Washington 98134, Statele Unite ale Americii

(540)



(591) Culori revendicate: verde, alb, negru.

(511) NCL(12-2024)

21 - cafetiere neelectrice cu capac; cafetiere neelectrice cu piston; fierbătoare neelectrice; infuzoare de ceai, nu din metale prețioase; ceainice, nu din metale prețioase; strecurători de ceai; recipiente izolate termic pentru băuturi; cești; farfurioare; căni; articole din sticlă pentru băuturi; paie de băut; filtre de cafea reutilizabile, nu din hârtie; suporturi pentru pahare, nu din hârtie sau material textil; servicii de ceai, nu din metale prețioase; tăvi de uz casnic; veselă; platouri (veselă); chiuvete; stacane; suporturi de farfurii (ustensile de masă); recipiente pentru menaj

și bucătărie; huse pentru ceainice; suporturi pentru lumânări, nu din metale prețioase; figurine din porțelan, ceramică, teracotă sau sticlă; ornamente decorative din porțelan; palete (accesorii pentru masă) pentru bucătărie; teluri neelectrice de uz casnic.

(531) CFE(9) 01.01.04; 01.01.10; 02.03.01; 04.02.11; 24.09.20; 26.01.14; 26.01.21; 27.05.24.

(210) 054346

(220) 21.11.2024

(730) Abercrombie &amp; Fitch Europe Sagl, CH

Via Moree, 6850 Mendrisio, Elveția

(540)



(511) NCL(12-2024)

35 - servicii de vânzare cu amănuntul pentru îmbrăcăminte, încălțăminte, articole care servesc la acoperirea capului, săpunuri, parfumuri, uleiuri esențiale, cosmetice, loțiuni capilare, lumânări, ochelari, ochelari de soare, accesorii pentru telefoane, accesorii pentru calculatoare și accesorii pentru dispozitive electronice audiovizuale, bijuterii, articole de papetărie, genți, produse textile și accesorii pentru păr; servicii prestate on-line de un magazin de vânzare cu amănuntul pentru îmbrăcăminte, încălțăminte, articole care servesc la acoperirea capului, săpunuri, parfumuri, uleiuri esențiale, cosmetice, loțiuni capilare, lumânări, ochelari, ochelari de soare, accesorii pentru telefoane, accesorii pentru calculatoare și accesorii pentru dispozitive electronice audiovizuale, bijuterii, articole de papetărie, genți, produse textile și accesorii pentru păr; organizarea, gestionarea și monitorizarea programelor de fidelizare pentru clienți; marketing și promovarea produselor și a identității de brand folosind reprezentanții de brand și mijloacele de media socială; promovarea produselor prin influenceri; marketing folosind influenceri.

(531) CFE(9) 03.07.09; 03.07.16; 03.07.24; 27.05.01.

- (210) **054347**  
 (220) 21.11.2024  
 (730) **Mary Kay Inc., corporație din statul Delaware, US**  
 16251 Dallas Parkway, Addison, Texas  
 75001, Statele Unite ale Americii  
 (540)

## TRUE OPTIMISM

- (511) NCL(12-2024)  
 03 - cosmetice; preparate nemedicinale pentru îngrijirea pielii; produse de toaletă nemedicinale; parfumuri de uz personal.

- (210) **054351**  
 (220) 13.11.2024  
 (730) **ALEXA Iulian, MD**  
 Bd. Moscova nr. 9/5, ap. 99,  
 MD-2068, Chișinău, Republica Moldova  
 (540)



- (591) Culori revendicate: albastru-închis, albastru-deschis.  
 (511) NCL(12-2024)  
 35 - servicii on-line de tranzacționare, și anume servicii de operare on-line pe piețe pentru vânzătorii și cumpărătorii de produse și servicii; servicii on-line de tranzacționare în care vânzătorii afișează produsele sau serviciile care urmează să fie oferite spre vânzare, achiziționare sau spre licitare prin intermediul Internetului, în scopul facilitării vânzării de produse și servicii de către terți prin intermediul unei rețele de calculatoare; oferire de răspuns evaluativ și evaluări de produse și servicii oferite de vânzători, evaluarea valorii și a prețurilor produselor și serviciilor oferite de vânzători, serviciilor de performanță a cumpărătorilor și vânzătorilor, serviciilor de livrare, precum și experiența globală de tranzacționare în legătură cu acestea; oferirea unui ghid de căutare de publicitate on-line care oferă produse și servicii ale vânzătorilor; oferirea unei baze de date de căutare on-line de evaluare pentru cumpărători și vânzători; publicitate; gestiunea afacerilor comerciale;

- administrare comercială; lucrări de birou; servicii de comercializare pentru terți prestate de supermarketuri, hipermarketuri, buticuri, magazine, gherete, chioșcuri și tarabe;  
 36 - servicii financiare, monetare și bancare; servicii de asigurări; servicii imobiliare;  
 38 - servicii de telecomunicații;  
 39 - transport; ambalarea și depozitarea mărfurilor; organizarea de călătorii;  
 41 - educație; instruire; divertisment; activități sportive și culturale;  
 42 - servicii științifice și tehnologice, precum și servicii de cercetare și creație, referitoare la acestea; servicii de analiză industrială, cercetare industrială și proiectare industrială; servicii de control al calității și de autentificare; crearea și dezvoltarea calculatoarelor și programelor de calculator.  
 (531) CFE(9) 26.04.04; 26.04.09; 27.05.17; 29.01.12.

- (210) **054352**  
 (220) 14.11.2024  
 (730) **ALEXA Iulian, MD**  
 Bd. Moscova nr. 9/5, ap. 99,  
 MD-2068, Chișinău, Republica Moldova  
 (540)



- (511) NCL(12-2024)  
 34 - tutun și înlocuitori de tutun; țigări și trabucuri; țigări electronice și vaporizatoare orale pentru fumători; articole pentru fumători; chibrituri;  
 35 - servicii on-line de tranzacționare, și anume servicii de operare on-line pe piețe pentru vânzătorii și cumpărătorii de produse și servicii; servicii on-line de tranzacționare în care vânzătorii afișează produsele sau serviciile care urmează să fie oferite spre vânzare, achiziționare sau spre licitare prin intermediul Internetului, în scopul facilitării vânzării de produse și servicii de către terți prin intermediul unei rețele de calculatoare; oferire de răspuns evaluativ și evaluări de produse și servicii oferite de vânzători, evaluarea valorii și a prețurilor produselor și serviciilor oferite

de vânzători, serviciilor de performanță a cumpărătorilor și vânzătorilor, serviciilor de livrare, precum și experiența globală de tranzacționare în legătură cu acestea; oferirea unui ghid de căutare de publicitate on-line care oferă produse și servicii ale vânzătorilor; oferirea unei baze de date de căutare on-line de evaluare pentru cumpărători și vânzători; publicitate; gestiunea afacerilor comerciale; administrare comercială; lucrări de birou; servicii de comercializare pentru terți prestate de supermarketuri, hipermarketuri, buticuri, magazine, gherete, chioșcuri și tarabe;

- 38 - servicii de telecomunicații;
- 42 - servicii științifice și tehnologice, precum și servicii de cercetare și creație, referitoare la acestea; servicii de analiză industrială, cercetare industrială și proiectare industrială; servicii de control al calității și de autentificare; crearea și dezvoltarea calculatoarelor și programelor de calculator.
- (531) CFE(9) 21.01.14; 21.01.15; 25.07.03; 26.04.08; 27.05.01.

- (210) **054362**  
 (220) 25.11.2024  
 (730) **GROIAN Nicolae, MD**  
 Str. Lev Tolstoi nr. 24, bloc 1, ap. 370,  
 MD-2001, Chișinău, Republica Moldova  
 (540)

# FRY DAY

- (511) NCL(12-2024)  
 43 - servicii de alimentație publică; servicii de cazare temporară.  
 (531) CFE(9) 27.01.02; 27.05.17.

- (210) **054384**  
 (220) 29.11.2024  
 (730) **DIVUS WINERY LTD S.R.L., MD**  
 Str. Sfatul Țării nr. 1, MD-3736,  
 Vorniceni, Strășeni, Republica Moldova  
 (540)

## ORNIS

- (511) NCL(12-2024)  
 32 - bere; băuturi nealcoolice; ape minerale și carbogazoase; băuturi din fructe și sucuri de fructe; siropuri și alte preparate pentru fabricarea băuturilor nealcoolice;  
 33 - băuturi alcoolice, cu excepția berii; preparate alcoolice pentru fabricarea băuturilor;  
 35 - publicitate; administrarea, organizarea și managementul afacerilor; lucrări de birou;  
 43 - servicii de alimentație publică; servicii de cazare temporară.

- (210) **054385**  
 (220) 29.11.2024  
 (730) **DIVUS WINERY LTD S.R.L., MD**  
 Str. Sfatul Țării nr. 1, MD-3736,  
 Vorniceni, Strășeni, Republica Moldova  
 (540)

## IELE

- (511) NCL(12-2024)  
 32 - bere; băuturi nealcoolice; ape minerale și carbogazoase; băuturi din fructe și sucuri de fructe; siropuri și alte preparate pentru fabricarea băuturilor nealcoolice;  
 33 - băuturi alcoolice, cu excepția berii; preparate alcoolice pentru fabricarea băuturilor;  
 35 - publicitate; administrarea, organizarea și managementul afacerilor; lucrări de birou;  
 43 - servicii de alimentație publică; servicii de cazare temporară.

(210) **054386**  
 (220) 29.11.2024  
 (730) **DIVUS WINERY LTD S.R.L., MD**  
 Str. Sfatul Țării nr. 1, MD-3736,  
 Vorniceni, Strășeni, Republica Moldova  
 (540)

## PIELEA CUCOANEI

(511) NCL(12-2024)  
 32 - bere; băuturi nealcoolice; ape minerale și carbogazoase; băuturi din fructe și sucuri de fructe; siropuri și alte preparate pentru fabricarea băuturilor nealcoolice;  
 33 - băuturi alcoolice, cu excepția berii; preparate alcoolice pentru fabricarea băuturilor;  
 35 - publicitate; administrarea, organizarea și managementul afacerilor; lucrări de birou;  
 43 - servicii de alimentație publică; servicii de cazare temporară.

(210) **054395**  
 (220) 02.12.2024  
 (730) **POȘTA MOLDOVEI, întreprindere de stat, MD**  
 Bd. Ștefan cel Mare și Sfânt nr. 134,  
 MD-2012, Chișinău, Republica Moldova  
 (540)

**CURIER  
 RAPID**

(591) Culori revendicate: albastru.  
 (511) NCL(12-2024)  
 39 - transport; ambalarea și depozitarea mărfurilor; organizarea de călătorii.  
 (531) CFE(9) 27.05.01; 29.01.04.

(210) **054396**  
 (220) 02.12.2024  
 (730) **MIRAZUR GROUP S.R.L., MD**  
 Str. Albișoara nr. 4, et. 2, of. 2021,  
 MD-2001, Chișinău, Republica Moldova

(540)

MONA LISA

(511) NCL(12-2024)  
 35 - publicitate; administrarea, organizarea și managementul afacerilor; lucrări de birou.  
 (531) CFE(9) 27.05.24.

(210) **054397**  
 (220) 02.12.2024  
 (730) **MIRAZUR GROUP S.R.L., MD**  
 Str. Albișoara nr. 4, et. 2, of. 2021,  
 MD-2001, Chișinău, Republica Moldova  
 (540)

MONA

(511) NCL(12-2024)  
 35 - publicitate; administrarea, organizarea și managementul afacerilor; lucrări de birou.  
 (531) CFE(9) 27.05.24.

(210) **054407**  
 (220) 03.12.2024  
 (730) **VIRMA S.R.L., firmă de protecție și comerț, MD**  
 Str. Calea Ieșilor nr. 26/1,  
 MD-2069, Chișinău, Republica Moldova

(540)

**TOSCA**

(511) NCL(12-2024)

35 - publicitate; administrarea, organizarea și managementul afacerilor; lucrări de birou;

43 - servicii de alimentație publică; servicii de cazare temporară.

(210) **054408**

(220) 03.12.2024

(730) **GRIGORENCO Lilia, MD**

MD-5938, Obreja Veche, Fălești, Republica Moldova

(540)



(511) NCL(12-2024)

25 - îmbrăcăminte, încălțăminte, articole care servesc la acoperirea capului.

(531) CFE(9) 24.09.02; 24.09.03; 24.09.14; 27.05.07.

(210) **054409**

(220) 05.12.2024

(730) **CARABADJAC Ivan, MD**

Str. Lemnarilor nr. 7A, MD-2081, Bubuieci, Chișinău, Republica Moldova

**SOBEȚCHI Ion, MD**

Str. Igor Vieru nr. 15, ap. 48, MD-2075, Chișinău, Republica Moldova

(540)



(511) NCL(12-2024)

29 - carne, pește, păsări și vânat; extracte din carne; fructe și legume conservate, congelate, uscate și fierte; jeleuri, dulceturi, compoturi; ouă; lapte, brânzeturi, unt, iaurt și alte produse lactate; uleiuri și grăsimi comestibile;

30 - cafea, ceai, cacao și înlocuitori ai acestora; orez, paste făinoase și tăiței; tapioca și sago; făină și preparate din cereale; pâine, produse de patiserie și cofetărie; ciocolată; înghețată, șerbeturi și alte înghețate comestibile; zahăr, miere, sirop de melasă; drojdie, praf de copt; sare, condimente, mirodenii, plante aromatice conservate; oțet, sosuri și alte condimente; gheață (apă înghețată);

32 - bere; băuturi nealcoolice; ape minerale și carbogazoase; băuturi din fructe și sucuri de fructe; siropuri și alte preparate pentru fabricarea băuturilor nealcoolice;

35 - servicii on-line de tranzacționare, și anume servicii de operare on-line pe piețe pentru vânzătorii și cumpărătorii de produse și servicii; servicii on-line de tranzacționare în care vânzătorii afișează produsele sau serviciile care urmează să fie oferite spre vânzare, achiziționare sau spre licitare prin intermediul Internetului, în scopul facilitării vânzării de produse și servicii de către terți prin intermediul unei rețele de calculatoare; oferi de răspuns evaluativ și evaluări de produse și servicii oferite de vânzători, evaluarea valorii și a prețurilor produselor și serviciilor oferite de vânzători, serviciilor de performanță a cumpărătorilor și vânzătorilor, serviciilor de livrare, precum și experiența globală de tranzacționare în legătură cu acestea; oferirea unui ghid de căutare de publicitate on-line care oferă produse și servicii ale vânzătorilor; oferirea unei baze de date de căutare on-line

- de evaluare pentru cumpărători și vânzători; publicitate; gestiunea afacerilor comerciale; administrare comercială; lucrări de birou; servicii de comercializare pentru terți prestate de supermarketuri, hipermarketuri, buticuri, magazine, gherete, chioșcuri și tarabe;
- 43 - servicii de alimentație publică; servicii de cazare temporară.
- (531) CFE(9) 02.03.01; 02.05.01; 02.05.03; 02.05.23; 27.05.01.

- (210) **054410**  
 (220) 05.12.2024  
 (730) **BESCHIERU Nichita, MD**  
 Str. Nicolae Milescu Spătarul nr. 23, ap. 79,  
 MD-2075, Chișinău, Republica Moldova  
 (540)

# 100LAT STO LAT

- (511) NCL(12-2024)
- 16 - hârtie și carton; produse de imprimare; articole pentru legătorie; fotografii; articole de papetărie și de birou, cu excepția mobilei; adezivi pentru papetărie sau menaj; materiale de desen și materiale pentru artiști; pensule; materiale didactice și de instruire; foi, folii și pungi din plastic pentru împachetare și ambalare; caractere și clișee tipografice;
- 21 - ustensile și recipiente pentru menaj sau de bucătărie; articole de bucătărie și veselă, cu excepția furculițelor, cuțitelor și lingurilor; piepteni și bureți; perii, cu excepția pensulelor; materiale pentru perii; articole pentru curățare; sticlă brută sau semiprelucrată, cu excepția sticlei pentru construcții; sticlărie, porțelan și ceramică;
- 33 - băuturi alcoolice, cu excepția berii; preparate alcoolice pentru fabricarea băuturilor;

- 40 - tratarea materialelor; reciclarea gunoaielor și deșeurilor; filtrarea aerului și tratarea apei; servicii de imprimare; conservarea alimentelor și a băuturilor.
- (531) CFE(9) 27.05.01; 27.07.11.

- (210) **054411**  
 (220) 06.12.2024  
 (730) **GHIDIGHICI-VIN S.A., MD**  
 Str. A. Mateevici nr. 4, MD-2088,  
 Ghidighici, Chișinău, Republica Moldova  
 (540)



- (591) Culori revendicate: bordo, verde, albastru, bej, alb.
- (511) NCL(12-2024)
- 33 - băuturi alcoolice, cu excepția berii; preparate alcoolice pentru fabricarea băuturilor.
- (531) CFE(9) 03.07.07; 03.07.16; 05.01.16; 05.07.10; 06.19.07; 06.19.13; 06.19.16; 26.04.15; 27.05.01; 29.01.15.

- (210) **054413**  
 (220) 29.11.2024  
 (730) **BÎRCĂ Vitalie, MD**  
 Str. Primar Gherman Pântea nr. 52,  
 MD-2045, Chișinău, Republica Moldova

(540)



(511) NCL(12-2024)

30 - cafea, ceai, cacao și înlocuitori ai acestora; orez, paste făinoase și tăiței; tapioca și sago; făină și preparate din cereale; pâine, produse de patiserie și cofetărie; ciocolată; înghețată, șerburi și alte înghețate comestibile; zahăr, miere, sirop de melasă; drojdie, praf de copt; sare, condimente, mirodenii, plante aromatice conservate; oțet, sosuri și alte condimente; gheață (apă înghețată).

(531) CFE(9) 01.15.15; 27.05.01.

(210) 054414

(220) 29.11.2024

(730) ALEXA Iulian, MD

Bd. Moscova nr. 9/5, ap. 99,  
MD-2068, Chișinău, Republica Moldova

(540)



(591) Culori revendicate: alb, negru, albastru.

(511) NCL(12-2024)

35 - servicii on-line de tranzacționare, și anume servicii de operare on-line pe piețe pentru vânzătorii și cumpărătorii de produse și servicii; servicii on-line de tranzacționare în care vânzătorii afișează produsele sau serviciile care urmează să fie oferite spre vânzare, achiziționare sau spre licitare prin intermediul Internetului, în scopul facilitării vânzării de produse și servicii de către terți prin intermediul unei rețele de calculatoare; oferire de răspuns evaluativ și evaluări de produse și servicii oferite de vânzătorii, evaluarea valorii și a prețurilor produselor și serviciilor oferite de vânzătorii, serviciilor de performanță a cumpărătorilor și vânzătorilor, serviciilor de

livrare, precum și experiența globală de tranzacționare în legătură cu acestea; oferirea unui ghid de căutare de publicitate on-line care oferă produse și servicii ale vânzătorilor; oferirea unei baze de date de căutare on-line de evaluare pentru cumpărătorii și vânzătorii; publicitate; gestiunea afacerilor comerciale; administrare comercială; lucrări de birou; servicii de comercializare pentru terți prestate de supermarketuri, hipermarketuri, buticuri, magazine, gherete, chioșcuri și tarabe;

36 - servicii financiare, monetare și bancare; servicii de asigurări; servicii imobiliare;

42 - servicii științifice și tehnologice, precum și servicii de cercetare și creație, referitoare la acestea; servicii de analiză industrială, cercetare industrială și proiectare industrială; servicii de control al calității și de autentificare; crearea și dezvoltarea calculatoarelor și programelor de calculator.

(531) CFE(9) 24.01.15; 24.17.24; 27.05.21; 29.01.13.

(210) 054415

(220) 04.12.2024

(730) DOCIPALOV Mihail, MD

Str. Ștefan cel Mare nr. 108, ap. 17,  
MD-3000, Soroca, Republica Moldova

(540)

## VALERINI-STIL

(511) NCL(12-2024)

25 - îmbrăcăminte, încălțăminte, articole care servesc la acoperirea capului;

35 - publicitate; administrarea, organizarea și managementul afacerilor; lucrări de birou.

(210) 054416

(220) 04.12.2024

(730) OSOVSCAIA Marina, MD

Str. Lăpușnei nr. 20, ap. 57,  
MD-2009, Chișinău, Republica Moldova

(540)



(591) Culori revendicate: roz, negru.

(511) NCL(12-2024)

41 - educație; instruire; divertisment; activități sportive și culturale;

44 - servicii medicale; servicii veterinare; servicii de igienă și de îngrijire a frumuseții pentru oameni sau animale; servicii de agricultură, acvacultură, horticultură și silvicultură.

(531) CFE(9) 26.11.13; 26.13.01; 27.05.21; 29.01.12.

(210) **054417**

(220) 05.12.2024

(730) **BABIN Roman, MD**Bd. Dacia nr. 37, ap. 63,  
MD-2060, Chișinău, Republica Moldova

(540)



(591) Culori revendicate: alb, negru, albastru de diferite nuanțe.

(511) NCL(12-2024)

44 - servicii medicale; servicii veterinare; servicii de igienă și de îngrijire a frumuseții pentru oameni sau animale; servicii de agricultură, acvacultură, horticultură și silvicultură.

(531) CFE(9) 01.01.05; 01.01.09; 01.13.01; 01.13.05; 02.09.08; 02.09.10; 27.05.09; 29.01.13.

(210) **054419**

(220) 03.12.2024

(730) **TAGAER S.R.L., societate comercială, MD**  
Str. Mesager nr. 5/2, ap. 17,  
MD-2069, Chișinău, Republica Moldova

(540)

## BIWEIER

(511) NCL(12-2024)

24 - textile și înlocuitori de textile; lenjerie de uz casnic; perdele din material textil sau plastic;

25 - îmbrăcăminte, încălțăminte, articole care servesc la acoperirea capului.

(210) **054420**

(220) 03.12.2024

(730) **TAGAER S.R.L., societate comercială, MD**  
Str. Mesager nr. 5/2, ap. 17,  
MD-2069, Chișinău, Republica Moldova

(540)

## CHANVIE LEEN

(511) NCL(12-2024)

24 - textile și înlocuitori de textile; lenjerie de uz casnic; perdele din material textil sau plastic;

25 - îmbrăcăminte, încălțăminte, articole care servesc la acoperirea capului.

(210) **054421**

(220) 03.12.2024

(730) **TAGAER S.R.L., societate comercială, MD**  
Str. Mesager nr. 5/2, ap. 17,  
MD-2069, Chișinău, Republica Moldova

(540)

## RUMU

(511) NCL(12-2024)

24 - textile și înlocuitori de textile; lenjerie de uz casnic; perdele din material textil sau plastic;

25 - îmbrăcăminte, încălțăminte, articole care servesc la acoperirea capului.

(210) **054422**  
 (220) 05.12.2024  
 (730) **BT-TABAC HOLDING S.R.L., MD**  
 Str. Serghei Lazo nr. 124/1, MD-7422,  
 Tvardița, Taraclia, Republica Moldova  
 (540)



(511) NCL(12-2024)  
 34 - tutun și înlocuitori de tutun; țigări și trabucuri;  
 țigări electronice și vaporizatoare orale pen-  
 tru fumători; articole pentru fumători; chibri-  
 turi.  
 (531) CFE(9) 27.05.03; 27.05.04.

(210) **054423**  
 (220) 05.12.2024  
 (730) **BT-TABAC HOLDING S.R.L., MD**  
 Str. Serghei Lazo nr. 124/1, MD-7422,  
 Tvardița, Taraclia, Republica Moldova  
 (540)



(526) Elementele mărcii asupra cărora solicitantul  
 declară că renunță la invocarea oricărui drept  
 exclusiv: „СИГАРА”, cu excepția executării  
 grafice deosebite.  
 (511) NCL(12-2024)  
 34 - tutun și înlocuitori de tutun; țigări și trabucuri;  
 țigări electronice și vaporizatoare orale pen-  
 tru fumători; articole pentru fumători; chibri-  
 turi.  
 (531) CFE(9) 26.11.08; 27.05.11; 28.05.00.

(210) **054424**  
 (220) 05.12.2024  
 (730) **BOLOGAN Nicolae, MD**  
 Str-la 2 Ciocîrlei nr. 2/16,  
 MD-2021, Chișinău, Republica Moldova  
 (540)

## BONALENTI

(511) NCL(12-2024)  
 03 - cosmetice și produse de toaletă nemedicina-  
 le; produse nemedicinale pentru curățarea  
 dinților; produse de parfumerie, uleiuri  
 esențiale; preparate pentru albit și alte sub-  
 stanțe pentru spălat; preparate pentru cu-  
 rățare, lustruire și șlefuire;  
 09 - aparate și instrumente științifice, pentru cer-  
 cetare, de navigare, geodezice, fotografice,  
 cinematografice, audiovizuale, optice, de  
 cântărire, de măsurare, de semnalizare, de  
 detectare, de testare, de verificare, de salva-  
 re și didactice; aparate și instrumente pentru  
 conducerea, distribuția, transformarea,  
 acumularea, reglarea sau controlul distri-  
 buției sau utilizării energiei electrice; aparate  
 și instrumente pentru înregistrarea, transmi-  
 terea, reproducerea sau procesarea sunetu-  
 lui, imaginilor sau a datelor; suporturi media  
 înregistrate și descărcabile, software pentru  
 calculatoare, suporturi media digitale sau  
 analogice de înregistrare și de stocare fără  
 conținut; mecanisme pentru aparate cu pre-  
 plăta; case de marcat, dispozitive de calcu-  
 lat; calculatoare și dispozitive periferice pen-  
 tru calculatoare; costume de scafandru,  
 măști pentru scafandri, dopuri de urechi pen-  
 tru scafandri, clești de nas pentru scafandri și  
 înotători, mănuși pentru scafandri, aparate  
 de respirat pentru înot subacvatic; extinctoa-  
 re;

- 10 - aparate și instrumente chirurgicale, medicale, dentare și veterinare; membre, ochi și dinți artificiali; articole ortopedice; materiale de sutură; dispozitive terapeutice și de asistență, adaptate pentru persoanele cu handicap; aparate de masaj; aparate, dispozitive și articole pentru sugari; aparate, dispozitive și articole pentru activitate sexuală;
- 16 - hârtie și carton; produse de imprimare; articole pentru legătorie; fotografii; articole de papetărie și de birou, cu excepția mobilei; adezivi pentru papetărie sau menaj; materiale de desen și materiale pentru artiști; pensule; materiale didactice și de instruire; foi, folii și pungi din plastic pentru împachetare și ambalare; caractere și clișee tipografice;
- 35 - publicitate; administrarea, organizarea și managementul afacerilor; lucrări de birou;
- 44 - servicii medicale; servicii veterinare; servicii de igienă și de îngrijire a frumuseții pentru oameni sau animale; servicii de agricultură, acvacultură, horticultură și silvicultură.

---

(210) **054425**  
 (220) 05.12.2024  
 (730) **ROSAGRO-PRIM S.R.L., MD**  
 Str. Alecu Russo nr. 15,  
 MD-2068, Chișinău, Republica Moldova  
 (540)



VertiWine

(511) NCL(12-2024)  
 33 - băuturi alcoolice, cu excepția berii; preparate alcoolice pentru fabricarea băuturilor.  
 (531) CFE(9) 26.11.13; 27.05.13; 27.05.21.

---

(210) **054426**  
 (220) 09.12.2024  
 (310) 019107790  
 (320) 18.11.2024  
 (330) EM  
 (730) **Philip Morris Products S.A., CH**  
 Quai Jeanrenaud 3, 2000 Neuchâtel, Elveția

(540)

## VEEV inPRIME

(511) NCL(12-2024)  
 34 - vaporizatoare cu fir pentru țigări electronice și dispozitive electronice de fumat; tutun, brut sau prelucrat; produse din tutun, inclusiv țigări de foi, țigărete, cigarillos, tutun pentru rularea propriilor țigărete, tutun de pipă, tutun de mestecat, tutun de prizat, kretek; snus; înlocuitori de tutun (cu excepția celor pentru uz medical); articole pentru fumători, inclusiv foite și tuburi pentru țigărete, filtre pentru țigărete, recipiente de tutun, tabachere pentru țigărete și scrumiere pentru fumători, pipe, dispozitive de buzunar pentru rularea țigaretelor, brichete pentru fumători; chibrituri; bețe de tutun, produse din tutun pentru a fi încălzite, dispozitive electronice și părți ale acestora pentru încălzirea țigaretelor sau a tutunului pentru eliberarea de aerosoli care conțin nicotină pentru inhalare; soluții de nicotină lichidă pentru utilizare în țigări electronice; dispozitive electronice de fumat; țigări electronice; țigări electronice folosite ca înlocuitori ai țigărilor tradiționale; dispozitive electronice pentru inhalarea aerosolilor care conțin nicotină; dispozitive de vaporizare orale pentru fumători, produse din tutun și înlocuitori de tutun; articole pentru țigări electronice destinate fumătorilor; piese și accesorii pentru produsele sus-menționate incluse în clasa 34; stingătoare pentru țigărete și țigări de foi încălzite, precum și pentru bețe de tutun încălzite; huse pentru țigări electronice reîncărcabile.

---

(210) **054427**  
 (220) 09.12.2024  
 (730) **Philip Morris Products S.A., CH**  
 Quai Jeanrenaud 3, 2000 Neuchâtel, Elveția

(540)

**VEEV**  
in**PRIME**

(511) NCL(12-2024)

34 - vaporizatoare cu fir pentru țigări electronice și dispozitive electronice de fumat; tutun, brut sau prelucrat; produse din tutun, inclusiv țigări de foi, țigarete, cigarillos, tutun pentru rularea propriilor țigarete, tutun de pipă, tutun de mestecat, tutun de prizat, kretek; snus; înlocuitori de tutun (cu excepția celor pentru uz medical); articole pentru fumători, inclusiv foite și tuburi pentru țigarete, filtre pentru țigarete, recipiente de tutun, tabachere pentru țigarete și scrumiere pentru fumători, pipe, dispozitive de buzunar pentru rularea țigaretelor, brichete pentru fumători; chibrituri; bețe de tutun, produse din tutun pentru a fi încălzite, dispozitive electronice și părți ale acestora pentru încălzirea țigaretelor sau a tutunului pentru eliberarea de aerosoli care conțin nicotină pentru inhalare; soluții de nicotină lichidă pentru utilizare în țigări electronice; dispozitive electronice de fumat; țigări electronice; țigări electronice folosite ca înlocuitori ai țigărilor tradiționale; dispozitive electronice pentru inhalarea aerosolilor care conțin nicotină; dispozitive de vaporizare orale pentru fumători, produse din tutun și înlocuitori de tutun; articole pentru țigări electronice destinate fumătorilor; piese și accesorii pentru produsele sus-menționate incluse în clasa 34; stingătoare pentru țigarete și țigări de foi încălzite, precum și pentru bețe de tutun încălzite; huse pentru țigări electronice reîncărcabile.

(531) CFE(9) 27.05.09.

(210) **054428**

(220) 06.12.2024

(730) **DELAFERMIER S.R.L., MD**

Bd. Ștefan cel Mare și Sfânt nr. 196/2,  
MD-2004, Chișinău, Republica Moldova

(540)

**De**la**Fermier**

(591) Culori revendicate: alb, negru, verde.

(511) NCL(12-2024)

29 - carne, pește, păsări și vânat; extracte din carne; fructe și legume conservate, congelate, uscate și fierte; jeleurii, dulceturi, compoturi; ouă; lapte, brânzeturi, unt, iaurt și alte produse lactate; uleiuri și grăsimi comestibile;

30 - cafea, ceai, cacao și înlocuitori ai acestora; orez, paste făinoase și tăiței; tapioca și sago; făină și preparate din cereale; pâine, produse de patiserie și cofetărie; ciocolată; înghețată, șerburi și alte înghețate comestibile; zahăr, miere, sirop de melasă; drojdie, praf de copt; sare, condimente, mirodenii, plante aromatice conservate; oțet, sosuri și alte condimente; gheață (apă înghețată);

31 - produse agricole, de acvacultură, horticole și forestiere, brute și neprelucrate; cereale și semințe crude și neprocesate; fructe și legume proaspete, plante aromatice proaspete; plante și flori naturale; bulbi, răsaduri și semințe pentru plantare; animale vii; hrană și băuturi pentru animale; malț;

35 - publicitate; administrarea, organizarea și managementul afacerilor; lucrări de birou.

(531) CFE(9) 05.03.13; 05.03.14; 26.04.18; 26.11.01; 27.05.10; 29.01.13.

(210) **054429**

(220) 06.12.2024

(730) **DELAFERMIER S.R.L., MD**

Bd. Ștefan cel Mare și Sfânt nr. 196/2,  
MD-2004, Chișinău, Republica Moldova

(540)

**O**l**Fermera**

- (591) Culori revendicate: alb, negru, verde.  
 (511) NCL(12-2024)  
 29 - carne, pește, păsări și vânat; extracte din carne; fructe și legume conservate, congelate, uscate și fierte; jeleuri, dulceturi, compoturi; ouă; lapte, brânzeturi, unt, iaurt și alte produse lactate; uleiuri și grăsimi comestibile;
- 30 - cafea, ceai, cacao și înlocuitori ai acestora; orez, paste făinoase și tăiței; tapioca și sago; făină și preparate din cereale; pâine, produse de patiserie și cofetărie; ciocolată; înghețată, șerburi și alte înghețate comestibile; zahăr, miere, sirop de melasă; drojdie, praf de copt; sare, condimente, mirodenii, plante aromatice conservate; oțet, sosuri și alte condimente; gheață (apă înghețată);
- 31 - produse agricole, de acvacultură, horticole și forestiere, brute și neprelucrate; cereale și semințe crude și neprocesate; fructe și legume proaspete, plante aromatice proaspete; plante și flori naturale; bulbi, răsaduri și semințe pentru plantare; animale vii; hrană și băuturi pentru animale; malt;
- 35 - publicitate; administrarea, organizarea și managementul afacerilor; lucrări de birou.
- (531) CFE(9) 05.03.13; 26.04.18; 26.11.01; 27.05.10; 29.01.13.

- (210) **054430**  
 (220) 02.12.2024  
 (730) **STOREX WORLD S.R.L., MD**  
 Str. Academica Andrei Saharov nr. 3, ap. 14p, MD-2020, Chișinău, Republica Moldova  
 (540)



**NEPLACE.MD**  
 CAMERE DE SUPRAVEGHERE  
 STR. ALBA IULIA 198 / 078800989

- (591) Culori revendicate: galben, alb, negru, gri.  
 (511) NCL(12-2024)  
 35 - publicitate; administrarea, organizarea și managementul afacerilor; lucrări de birou;  
 37 - servicii de construcții; servicii de instalații și reparații; extracții miniere, foraje pentru extracția de petrol și gaze.  
 (531) CFE(9) 16.01.04; 16.03.01; 18.07.01; 26.03.16; 27.07.11; 29.01.14.

- (210) **054431**  
 (220) 10.12.2024  
 (730) **TRIAGE TECH S.R.L., MD**  
 Str. Teatrului nr. 15/1, ap. 4,  
 MD-2012, Chișinău, Republica Moldova  
 (540)



- (511) NCL(12-2024)  
 37 - servicii de construcții; servicii de instalații și reparații; extracții miniere, foraje pentru extracția de petrol și gaze.  
 (531) CFE(9) 01.15.15; 27.05.01.

- (210) **054432**  
 (220) 10.12.2024  
 (730) **CÎȘLALÎ Veaceslav, MD**  
 Str. Vovințeni nr. 22/7, MD-2003,  
 Durlești, Chișinău, Republica Moldova  
 (540)

**Pafilya**

- (591) Culori revendicate: alb, turcoaz.  
 (511) NCL(12-2024)  
 03 - cosmetice și produse de toaletă nemedicinale; produse nemedicinale pentru curățarea dinților; produse de parfumerie, uleiuri

- esențiale; preparate pentru albit și alte substanțe pentru spălat; preparate pentru curățare, lustruire și șlefuire;
- 35 - publicitate; administrarea, organizarea și managementul afacerilor; lucrări de birou.
- (531) CFE(9) 27.05.03; 29.01.03.

- (210) **054434**  
 (220) 06.12.2024  
 (730) **EUROTERM GROUP S.R.L., întreprindere cu capital străin, MD**  
 Str. Mihail Sadoveanu nr. 4/10,  
 MD-2044, Chișinău, Republica Moldova
- (540)



- (591) Culori revendicate: negru, roșu, alb.
- (511) NCL(12-2024)
- 08 - scule și instrumente de mână, acționate manual; tacâmuri; arme albe, cu excepția armelor de foc; aparate de ras;
- 09 - aparate și instrumente științifice, pentru cercetare, de navigare, geodezice, fotografice, cinematografice, audiovizuale, optice, de cântărire, de măsurare, de semnalizare, de detectare, de testare, de verificare, de salvare și didactice; aparate și instrumente pentru conducerea, distribuția, transformarea, acumularea, reglarea sau controlul distribuției sau utilizării energiei electrice; aparate și instrumente pentru înregistrarea, transmiterea, reproducerea sau procesarea sunetului, imaginilor sau a datelor; suporturi media înregistrate și descărcabile, software pentru calculatoare, suporturi media digitale sau analogice de înregistrare și de stocare fără conținut; mecanisme pentru aparate cu preplată; case de marcat, dispozitive de calculat; calculatoare și dispozitive periferice pentru calculatoare; costume de scafandru, măști pentru scafandri, dopuri de urechi pentru scafandri, clești de nas pentru scafandri și înotători, mănuși pentru scafandri, aparate de respirat pentru înot subacvatic; extinctoare;

- 11 - aparate și instalații de iluminat, de încălzire, de răcire, de producere a vaporilor, de coacere, de uscare, de ventilare, de distribuire a apei și de uz sanitar.
- (531) CFE(9) 15.09.10; 15.09.11; 16.01.08; 26.04.16; 27.05.08; 29.01.13.

- (210) **054435**  
 (220) 09.12.2024  
 (730) **BUCURIA DULCE S.R.L., MD**  
 Str. Mesager nr. 5, bloc 2, ap. 207,  
 MD-2069, Chișinău, Republica Moldova
- (540)

## BUCURIA DUBAI CHOCOLATE

- (511) NCL(12-2024)
- 30 - orez, paste făinoase și tăiței; tapioca și sago; făină și preparate din cereale; pâine, produse de patiserie și cofetărie; ciocolată; înghețată, șerburi și alte tipuri de înghețată comestibilă; zahăr, miere, sirop de melasă; drojdie, praf de copt; sare; mirodenii, condimente, zarzavaturi conservate; oțet, sosuri și alte preparate de condimentare; gheață (apă înghețată).

- (210) **054436**  
 (220) 10.12.2024  
 (730) **ARDO-ASIG S.R.L., agent de asigurare, MD**  
 Str. Grenoble nr. 106,  
 MD-2019, Chișinău, Republica Moldova
- (540)



- (591) Culori revendicate: albastru, roșu, alb, negru.  
 (511) NCL(12-2024)  
 36 - servicii financiare, monetare și bancare; servicii de asigurări; servicii imobiliare.  
 (531) CFE(9) 03.07.16; 03.07.24; 27.05.02; 27.05.19; 29.01.14.

- (210) **054437**  
 (220) 10.12.2024  
 (730) **Joint Stock Company „TechnoNICOL”, RU**  
 47 Gilyarovskogo Str., bld 5, 5th floor, office I, room 22, 129110, Moscow, Federația Rusă  
 (540)



- (591) Culori revendicate: alb, albastru, gri.  
 (511) NCL(12-2024)  
 17 - materiale pentru izolație fonică; țesături izolante; materiale refractare izolante;  
 19 - produse bituminoase pentru construcții; materiale pentru acoperirea șoselelor; materiale pentru construcția și acoperirea șoselelor; materiale de construcții nemetalice; materiale de construcție nemetalice cu proprietăți de izolație fonică; acoperișuri, nu din metal; tencuieli bituminoase pentru acoperișuri.  
 (531) CFE(9) 26.01.10; 26.01.18; 27.05.21; 28.05.00; 29.01.13.

- (210) **054438**  
 (220) 11.12.2024  
 (730) **IORDACHI Ion, MD**  
 Str. Mușatinilor nr. 12/1, ap. 65,  
 MD-2071, Chișinău, Republica Moldova  
 (540)

## Real Estate Forum

- (511) NCL(12-2024)  
 35 - publicitate; administrarea, organizarea și managementul afacerilor; lucrări de birou;

72

- 37 - servicii de construcții; servicii de instalații și reparații; extracții miniere, foraje pentru extracția de petrol și gaze;  
 41 - educație; instruire; divertisment; activități sportive și culturale.

- (210) **054439**  
 (220) 09.12.2024  
 (730) **CÎRCHELAN Ștefan, MD**  
 Str. Ioana Radu nr. 27/3, scara 2, ap. 179,  
 MD-2008, Chișinău, Republica Moldova  
 (540)



- (511) NCL(12-2024)  
 03 - cosmetice și produse de toaletă nemedicinale; produse nemedicinale pentru curățarea dinților; produse de parfumerie, uleiuri esențiale; preparate pentru albit și alte substanțe pentru spălat; preparate pentru curățare, lustruire și șlefuire;  
 35 - publicitate; administrarea, organizarea și managementul afacerilor; lucrări de birou.  
 (531) CFE(9) 05.03.06; 05.05.20; 05.05.21; 27.05.09.

- (210) **054440**  
 (220) 10.12.2024  
 (730) **EUROPARC S.R.L., MD**  
 Str. Calea Ieșilor nr. 10/B,  
 MD-2069, Chișinău, Republica Moldova  
 (540)

## SEMNATURESCU

- (511) NCL(12-2024)  
 09 - aparate și instrumente științifice, pentru cercetare, de navigare, geodezice, fotografice, cinematografice, audiovizuale, optice, de cântărire, de măsurare, de semnalizare, de detectare, de testare, de verificare, de salvare și didactice; aparate și instrumente pentru conducerea, distribuția, transformarea, acumularea, reglarea sau controlul distri-

bușii sau utilizării energiei electrice; aparate și instrumente pentru înregistrarea, transmiterea, reproducerea sau procesarea sunetului, imaginilor sau a datelor; suporturi media înregistrate și descărcabile, software pentru calculatoare, suporturi media digitale sau analogice de înregistrare și de stocare fără conținut; mecanisme pentru aparate cu preplată; case de marcat, dispozitive de calculat; calculatoare și dispozitive periferice pentru calculatoare; costume de scafandru, măști pentru scafandri, dopuri de urechi pentru scafandri, clești de nas pentru scafandri și înotători, mănuși pentru scafandri, aparate de respirat pentru înot subacvatic; extinctoare;

- 35 - publicitate; administrarea, organizarea și managementul afacerilor; lucrări de birou;
- 42 - servicii științifice și tehnologice, precum și servicii de cercetare și creație, referitoare la acestea; servicii de analiză industrială, cercetare industrială și proiectare industrială; servicii de control al calității și de autentificare; crearea și dezvoltarea calculatoarelor și programelor de calculator.

---

(210) **054444**  
 (220) 11.12.2024  
 (730) **HEALTHY SMILE DESIGN S.R.L., MD**  
 Str. Alexei Șciusev nr. 23/A,  
 MD-2001, Chișinău, Republica Moldova  
 (540)



- (511) NCL(12-2024)
- 44 - servicii medicale; servicii veterinare; servicii de igienă și de îngrijire a frumuseții pentru oameni sau animale; servicii de agricultură, acvacultură, horticultură și silvicultură.
- (531) CFE(9) 02.09.10; 26.04.03; 26.04.14; 27.05.13.
- 

(210) **054445**  
 (220) 07.12.2024  
 (730) **MAURT S.R.L., MD**  
 Str. Voluntarilor nr. 15,  
 MD-2023, Chișinău, Republica Moldova  
 (540)



# Bacio di Bolle

- (591) Culori revendicate: negru, oranj.  
 (511) NCL(12-2024)
- 32 - bere; băuturi nealcoolice; ape minerale și carbogazoase; băuturi din fructe și sucuri de fructe; siropuri și alte preparate pentru fabricarea băuturilor nealcoolice;
- 33 - băuturi alcoolice, cu excepția berii; preparate alcoolice pentru fabricarea băuturilor;
- 35 - publicitate; administrarea, organizarea și managementul afacerilor; lucrări de birou;
- 43 - servicii de alimentație publică; servicii de cazare temporară.
- (531) CFE(9) 24.01.15; 24.01.18; 24.01.19; 24.09.09; 25.01.06; 25.01.25; 27.05.01; 29.01.12.
- 

(210) **054447**  
 (220) 10.12.2024  
 (730) **ALADIN-STUDIO S.R.L., MD**  
 Str. M. Eminescu nr. 14, ap. 4,  
 MD-5403, Rezina, Republica Moldova

(540)



(591) Culori revendicate: negru, alb, albastru de diferite nuanțe.

(511) NCL(12-2024)

16 - hârtie și carton; produse de imprimare; articole pentru legătorie; fotografii; articole de papetărie și de birou, cu excepția mobilei; adezivi pentru papetărie sau menaj; materiale de desen și materiale pentru artiști; pensule; materiale didactice și de instruire; foi, folii și pungi din plastic pentru împachetare și ambalare; caractere și clișee tipografice;

40 - tratarea materialelor; reciclarea gunoaielor și deșeurilor; filtrarea aerului și tratarea apei; servicii de imprimare; conservarea alimentelor și a băuturilor.

(531) CFE(9) 26.04.16; 26.04.18; 26.13.01; 27.05.01; 29.01.13.

(210) **054448**

(220) 11.12.2024

(730) **Virbac S.A., FR**

1ère Avenue - 2065 m - L.I.D. 06516 CARROS, Franța

(540)



(591) Culori revendicate: alb, albastru, roșu.

(511) NCL(12-2024)

03 - loțiuni pentru pielea animalelor; produse de igienă pentru animale de companie și cosmetice pentru animale; produse pentru îndepărtarea petelor provocate de animalele de companie; șampoane pentru animale; produse pentru îngrijirea dentară a animalelor; produse pentru îngrijirea pielii pentru animale; produse pentru îmbunătățirea respirației (pentru animale); pastă de dinți nemedicamentoasă pentru animale; preparate pentru păr, loțiuni capilare, inclusiv pentru animale; săpunuri nemedicamentoase pentru animale; uleiuri esențiale pentru animale, loțiuni nemedicamentoase pentru animale; deodorante pentru animale; produse de parfumerie;

05 - preparate farmaceutice, medicale și de uz veterinar; produse igienice pentru medicină; alimente și substanțe dietetice adaptate pentru uz medical sau veterinar, alimente pentru bebeluși; suplimente dietetice pentru oameni și animale; plasturi, materiale pentru pansamente; materiale pentru plombarea dinților și pentru mulaje dentare; dezinfectante; produse pentru distrugerea verminelor; fungicide, erbicide;

10 - aparate și instrumente veterinare; instrumente medicale care sunt introduse în interiorul corpului animalelor; aparate și instrumente pentru diagnostic veterinar, în special pentru testarea prezenței sau absenței bolilor la animale; aparate și instrumente chirurgicale de uz veterinar; dispozitive pentru castrare (de uz veterinar); implanturi contraceptive, pentru animale; aparate pentru inseminarea artificială a animalelor; aparate medicale automate pentru administrarea medicamentelor prin injectare la animale; clești de uz veterinar; mănuși pentru uz veterinar; tuburi pentru uz veterinar; coliere în scopuri terapeutice, pentru animale; aparate pentru spălături de uz terapeutic, pentru animale; articole

le de îmbrăcăminte terapeutice pentru animale; aparate terapeutice cu aer cald, pentru animale; păături terapeutice cu puncte de presiune, pentru animale; inhalatoare de oxigen în scopuri terapeutice, pentru animale; măști de față terapeutice, pentru animale; articole și dispozitive terapeutice din materiale sintetice pentru implanturi, pentru animale; dispozitive terapeutice care utilizează căldura pentru ameliorarea durerilor, pentru animale; aparate medicale pentru calmarea durerii, pentru animale; inele de dentiție pentru ameliorarea durerilor provocate de erupția dentară, pentru animale; coliere pentru dentiție pentru ameliorarea durerilor cauzate de erupția dinților, pentru animale; dispozitive de ajutor pentru somn, și anume aparate care favorizează somnul prin difuzarea de sunete, arome sau de lumină, pentru animale; dispozitive de asistare a mobilității, pentru animale; aparate de asistență pentru mobilitate, pentru animale; roți pentru animale domestice (aparate de asistență pentru mobilitate); bandaje pentru încheieturi, pentru animale; bandaje ortopedice pentru articulații, pentru animale; endoproteze pentru articulații, pentru animale; proteze ortopedice pentru implanturi articulare, pentru animale; bandaje de susținere pentru articulații, pentru animale; brățări pentru fixarea articulațiilor, pentru animale; bandaje tubulare elastice pentru susținerea articulațiilor, pentru animale; implanturi ortopedice pentru articulații, pentru animale;

- 31 - preparate alimentare pentru animale; preparate alimentare pentru acvacultură; produse alimentare și hrană pentru animale; nutreț fortifiant pentru animale; făină pentru animale; biscuiți pentru animale; produse comestibile pentru animale; obiecte comestibile de mestecat pentru animale; oase și batoane de mestecat pentru animale domestice; produse comestibile de mestecat pentru animale domestice; produse pentru îngrășarea animalelor; băuturi pentru animale de companie; litiere pentru animale.

(531) CFE(9) 26.07.20; 27.05.07; 29.01.13.

(210) **054449**  
 (220) 11.12.2024  
 (730) **Virbac S.A., FR**  
 1ère Avenue - 2065 m - L.I.D. 06516 CAR-ROS, Franța

(540)

## CORTAVANCE

(511) NCL(12-2024)  
 05 - produse veterinare; preparate igienice de uz veterinar; alimente și substanțe dietetice pentru uz veterinar; suplimente alimentare pentru animale; dezinfectante; produse pentru distrugerea verminei; fungicide, erbicide.

(210) **054450**  
 (220) 11.12.2024  
 (730) **Virbac S.A., FR**  
 1ère Avenue - 2065 m - L.I.D. 06516 CAR-ROS, Franța

(540)

## EASOTIC

(511) NCL(12-2024)  
 05 - produse veterinare, inclusiv produsele dermatologice de uz veterinar, suplimentele nutritive de uz veterinar și produsele antiparazitare de uz veterinar.

(210) **054451**  
 (220) 11.12.2024  
 (730) **Virbac S.A., FR**  
 1ère Avenue - 2065 m - L.I.D. 06516 CAR-ROS, Franța

(540)

## FR3SH

(511) NCL(12-2024)  
 03 - săpunuri nemedicamentoase; uleiuri eterice, cosmetice nemedicamentoase, loțiuni nemedicamentoase; paste de dinți nemedicamentoase; șampoane nemedicamentoase, produse igienice nemedicamentoase; toate produsele sus-menționate sunt pentru animale;  
 05 - produse veterinare; preparate sanitare de uz veterinar; alimente și substanțe dietetice adaptate pentru uz veterinar; suplimente

alimentare pentru animale; dezinfectante de uz veterinar; erbicide și preparate pentru distrugerea insectelor sau animalelor parazite.

---

(210) **054452**  
 (220) 11.12.2024  
 (730) **Virbac S.A., FR**  
 1ère Avenue - 2065 m - L.I.D. 06516 CAR-ROS, Franța  
 (540)

## LEUCOFELIGEN

(511) NCL(12-2024)  
 05 - produse veterinare; vaccinuri veterinare.

---

(210) **054453**  
 (220) 11.12.2024  
 (730) **Virbac S.A., FR**  
 1ère Avenue - 2065 m - L.I.D. 06516 CAR-ROS, Franța  
 (540)

## PRONEFRA

(511) NCL(12-2024)  
 05 - produse veterinare; preparate biologice de uz veterinar; preparate chimice de uz veterinar; loțiuni de uz veterinar; remedii de uz veterinar; reactivi pentru diagnosticare în domeniul veterinar; produse farmaceutice pentru îngrijirea pielii pentru animale; produse chimice pentru distrugerea animalelor dăunătoare; produse pentru spălarea animalelor; zgărzi antiparazitare pentru animale; suplimente alimentare pentru animale; stimulente alimentare pentru animale; produse pentru distrugerea animalelor dăunătoare; suplimente proteice pentru animale; fungicide, erbicide.

---

(210) **054454**  
 (220) 11.12.2024  
 (730) **Virbac S.A., FR**  
 1ère Avenue - 2065 m - L.I.D. 06516 CAR-ROS, Franța  
 (540)

## VEGGIEDENT

(511) NCL(12-2024)  
 05 - produse veterinare, inclusiv suplimente alimentare de uz veterinar; preparate sanitare de uz veterinar.

---

(210) **054455**  
 (220) 11.12.2024  
 (730) **Virbac S.A., FR**  
 1ère Avenue - 2065 m - L.I.D. 06516 CAR-ROS, Franța  
 (540)

## VIRBAGEN

(511) NCL(12-2024)  
 05 - produse farmaceutice, veterinare și sanitare, produse dietetice de uz medical; dezinfectanți; preparate pentru distrugerea buruienilor și dăunătorilor.

---

(210) **054456**  
 (220) 11.12.2024  
 (730) **Virbac S.A., FR**  
 1ère Avenue - 2065 m - L.I.D. 06516 CAR-ROS, Franța  
 (540)

## YPOZANE

(511) NCL(12-2024)  
 05 - preparate veterinare pentru tratamentul sau prevenirea bolilor prostatei la câini și pisici.

---

(210) **054457**  
 (220) 11.12.2024  
 (730) **VIRBAC CORPORATION, US**  
 Corporation Trust Center - 1209 Orange  
 Street - 19801 Wilmington, County of New  
 Castle, Delaware, Statele Unite ale Americii  
 (540)

## MOVOFLEX

(511) NCL(12-2024)  
 05 - preparate veterinare pentru îmbunătățirea și  
 susținerea funcției articulațiilor și mobilității la  
 animalele de companie.

(210) **054458**  
 (220) 11.12.2024  
 (730) **VIRBAC (AUSTRALIA) PTY LTD, AU**  
 359-361 Horsley Road - 2214 NSW MIL-  
 PERRA, Australia  
 (540)

## SUPRELORIN

(511) NCL(12-2024)  
 05 - preparate și substanțe veterinare; produse  
 contraceptive de uz veterinar.

(210) **054460**  
 (220) 11.12.2024  
 (730) **RODALS S.R.L., MD**  
 Str. Vadul lui Vodă nr. 62/2,  
 MD-2023, Chișinău, Republica Moldova  
 (540)

**R O D A L S**

(591) Culori revendicate: albastru, roșu.  
 (511) NCL(12-2024)  
 01 - produse chimice destinate industriei, ști-  
 ințelor, fotografiei, agriculturii, horticulturii și  
 silviculturii; rășini artificiale în stare brută,  
 materiale plastice în stare brută; compoziții

pentru stingerea și prevenirea incendiilor;  
 preparate pentru călire și sudură; substanțe  
 pentru tăbăcirea blănușilor și pieilor de ani-  
 male; adezivi pentru utilizare în industrie;  
 chituri și alte produse de umplere; compost,  
 gunoi de grajd, îngrășămintă; preparate bio-  
 logice pentru utilizare în industrie și știință;

06 - metale comune și aliajele lor, minereuri; ma-  
 teriale metalice pentru edificare și construcții;  
 construcții transportabile metalice; cabluri și  
 fire neelectrice din metal comun; mici articole  
 de fierărie; containere metalice pentru depo-  
 zitare sau transport; seifuri;

07 - mașini, mașini-unelte, unelte acționate elec-  
 tric; motoare, cu excepția celor pentru vehi-  
 culele terestre; componente de cuplare și  
 transmisie a mașinilor, cu excepția celor pen-  
 tru vehiculele terestre; unelte agricole, altele  
 decât unelte de mână, acționate manual;  
 incubatoare pentru ouă; mașini automate de  
 vânzare;

29 - carne, pește, păsări și vânat; extracte din  
 carne; fructe și legume conservate, congela-  
 te, uscate și fierte; jeleurii, dulțețuri, compo-  
 turi; ouă; lapte, brânzeturi, unt, iaurt și alte  
 produse lactate; uleiuri și grăsimi comestibi-  
 le;

30 - cafea, ceai, cacao și înlocuitori ai acestora;  
 orez, paste făinoase și tăiței; tapioca și sago;  
 făină și preparate din cereale; pâine, produse  
 de patiserie și cofetărie; ciocolată; înghețată,  
 șerbeturi și alte înghețate comestibile; zahăr,  
 miere, sirop de melasă; drojdie, praf de copt;  
 sare, condimente, mirodenii, plante aromati-  
 ce conservate; oțet, sosuri și alte condimen-  
 te; gheață (apă înghețată);

39 - transport; ambalarea și depozitarea mărfuri-  
 lor; organizarea de călătorii;

43 - servicii de alimentație publică; servicii de  
 cazare temporară.

(531) CFE(9) 17.05.21; 26.03.05; 26.07.03;  
 27.05.08; 29.01.12.

(210) **054461**  
 (220) 12.12.2024  
 (730) **LUCA Oleg, MD**  
 Str. Bojole nr. 33, ap. 6,  
 MD-4402, Călărași, Republica Moldova

(540)



(591) Culori revendicate: albastru-închis.

(511) NCL(12-2024)

37 - servicii de construcții; servicii de instalații și reparații; extracții miniere, foraje pentru extracția de petrol și gaze;

42 - servicii științifice și tehnologice, precum și servicii de cercetare și creație, referitoare la acestea; servicii de analiză industrială, cercetare industrială și proiectare industrială; servicii de control al calității și de autentificare; crearea și dezvoltarea calculatoarelor și programelor de calculator.

(531) CFE(9) 26.03.01; 26.03.12; 26.03.26; 26.07.15; 27.05.01; 29.01.04.

(210) **054462**

(220) 10.12.2024

(730) **KRASNIKOVA Larisa, MD**Str. Mihai Eminescu nr. 60, ap. 7,  
MD-2001, Chișinău, Republica Moldova**COROBAN Viorica, MD**Bd. Decebal nr. 89, ap. 263,  
MD-2038, Chișinău, Republica Moldova

(540)



(554) Marcă tridimensională.

(591) Culori revendicate: negru, auriu, albastru de diferite nuanțe, maro de diferite nuanțe.

(511) NCL(12-2024)

33 - băuturi alcoolice, cu excepția berii; preparate alcoolice pentru fabricarea băuturilor.

(531) CFE(9) 01.01.05; 01.01.10; 19.07.01; 19.07.22; 19.08.07; 24.03.07; 24.03.19; 25.01.13; 25.01.25; 29.01.14.

(210) **054464**

(220) 13.12.2024

(730) **WETRADE S.R.L., MD**MD-4839, Stăuceni, Chișinău, Republica  
Moldova

(540)



(591) Culori revendicate: verde, galben, portocaliu, roșu, roz, violet, albastru, negru.

(511) NCL(12-2024)

01 - produse chimice destinate industriei, științelor, fotografiei, agriculturii, horticulturii și silviculturii; rășini artificiale în stare brută, materiale plastice în stare brută; compoziții pentru stingerea și prevenirea incendiilor; preparate pentru călire și sudură; substanțe pentru tăbăcirea blănurilor și pieilor de animale; adezivi pentru utilizare în industrie; chituri și alte produse de umplere; compost, gunoi de grajd, îngrășămintă; preparate bio-

- logice pentru utilizare în industrie și știință;
- 05 - preparate farmaceutice, medicale și de uz veterinar; produse igienice de uz medical; alimente și substanțe dietetice adaptate pentru uz medical sau veterinar, alimente pentru bebeluși; suplimente dietetice pentru oameni și animale; plasturi, materiale pentru pansamente; materiale pentru plombarea dinților și pentru mulaje dentare; dezinfectante; produse pentru distrugerea animalelor dăunătoare; fungicide, erbicide.

(531) CFE(9) 26.05.01; 27.05.01; 29.01.15.

- (210) **054465**  
 (220) 13.12.2024  
 (730) **STANILA Victor, MD**  
 Str. Igor Vieru nr. 14, MD-2084,  
 Cricova, Chișinău, Republica Moldova  
 (540)

## PINKISH.MD

- (511) NCL(12-2024)
- 03 - cosmetice și produse de toaletă nemedicinale; produse nemedicinale pentru curățarea dinților; produse de parfumerie, uleiuri esențiale; preparate pentru albit și alte substanțe pentru spălat; preparate pentru curățare, lustruire și șlefuire;
- 08 - scule și instrumente de mână, acționate manual; tacâmuri; arme albe, cu excepția armelor de foc; aparate de ras;
- 18 - piele și imitații de piele; piei de animale; genți de voiaj și de transport; umbrele și parasolare; bastoane; bice, harnașament și articole de șelărie; zgărzi, lese și îmbrăcăminte pentru animale;
- 21 - ustensile și recipiente pentru menaj sau de bucătărie; articole de bucătărie și veselă, cu excepția furculițelor, cuțitelor și lingurilor; piepteni și bureți; perii, cu excepția pensulelor; materiale pentru perii; articole pentru curățare; sticlă brută sau semiprelucrată, cu excepția sticlei pentru construcții; sticlărie, porțelan și ceramică;
- 35 - publicitate; administrarea, organizarea și managementul afacerilor; lucrări de birou.

- (210) **054466**  
 (220) 13.12.2024  
 (730) **ROM-CRIS S.R.L., societate comercială, MD**  
 MD-5140, Tîrnova, Dondușeni, Republica Moldova  
 (540)

## SÂRBU FARM

- (511) NCL(12-2024)
- 29 - carne, pește, păsări și vânat; extracte din carne; fructe și legume conservate, congelate, uscate și fierte; jeleurii, dulceturi, compoturi; ouă; lapte, brânzeturi, unt, iaurt și alte produse lactate; uleiuri și grăsimi comestibile;
- 31 - produse agricole, de acvacultură, horticoale și forestiere, brute și neprelucrate; cereale și semințe crude și neprocesate; fructe și legume proaspete, plante aromatice proaspete; plante și flori naturale; bulbi, răsaduri și semințe pentru plantare; animale vii; hrană și băuturi pentru animale; malț;
- 35 - publicitate; administrarea, organizarea și managementul afacerilor; lucrări de birou;
- 39 - transport; ambalarea și depozitarea mărfurilor; organizarea de călătorii.

- (210) **054467**  
 (220) 13.12.2024  
 (730) **INTELLIGENT AUTO S.R.L., MD**  
 Str. Pajurii nr. 3, ap. 49,  
 MD-2024, Chișinău, Republica Moldova  
 (540)



## AUTOPLAZA

- (591) Culori revendicate: roșu, gri, alb, negru.  
 (511) NCL(12-2024)  
 35 - servicii de comercializare cu autovehicule și cu piese și accesorii pentru vehicule.

(531) CFE(9) 18.01.21; 26.05.18; 26.07.21;  
27.05.01; 29.01.14.

(210) **054468**

(220) 13.12.2024

(730) **BUSUIOC Ion, MD**

Str. Mihai Viteazul nr. 117/A,  
MD-3603, Ungheni, Republica Moldova

(540)

## NOBILIS GUARD

(511) NCL(12-2024)

06 - metale comune și aliajele lor, minereuri; materiale metalice pentru edificare și construcții; construcții transportabile metalice; cabluri și fire neelectrice din metal comun; mici articole de fierărie; containere metalice pentru depozitare sau transport; seifuri;

19 - materiale, nemetalice, pentru clădiri și construcții; conducte rigide, nemetalice, pentru construcții; asfalt, smoală, gudron și bitum; construcții transportabile, nemetalice; monumente, nemetalice;

37 - servicii de construcții; servicii de instalații și reparații; extracții miniere, foraje pentru extracția de petrol și gaze;

39 - transport; ambalarea și depozitarea mărfurilor; organizarea de călătorii.

(210) **054469**

(220) 13.12.2024

(730) **BUSUIOC Ion, MD**

Str. Mihai Viteazul nr. 117/A,  
MD-3603, Ungheni, Republica Moldova

(540)

## FENCICO

(511) NCL(12-2024)

06 - metale comune și aliajele lor, minereuri; materiale metalice pentru edificare și construcții; construcții transportabile metalice; cabluri și fire neelectrice din metal comun; mici articole de fierărie; containere metalice pentru depozitare sau transport; seifuri;

19 - materiale, nemetalice, pentru clădiri și construcții; conducte rigide, nemetalice, pentru construcții; asfalt, smoală, gudron și bitum; construcții transportabile, nemetalice; monumente, nemetalice;

37 - servicii de construcții; servicii de instalații și reparații; extracții miniere, foraje pentru extracția de petrol și gaze;

39 - transport; ambalarea și depozitarea mărfurilor; organizarea de călătorii.

(210) **054470**

(220) 16.12.2024

(730) **GEOTHERMAL-AV S.R.L., MD**

Str. Dimo nr. 22/13, MD-2003,  
Durlești, Chișinău, Republica Moldova

(540)



## GEOTHERMAL-AV

(591) Culori revendicate: albastru de diferite nuanțe, alb.

(511) NCL(12-2024)

11 - aparate și instalații de iluminat, de încălzire, de răcire, de producere a vaporilor, de coacere, de uscare, de ventilare, de distribuire a apei și de uz sanitar;

19 - materiale, nemetalice, pentru clădiri și construcții; conducte rigide, nemetalice, pentru construcții; asfalt, smoală, gudron și bitum; construcții transportabile, nemetalice; monumente, nemetalice;

37 - servicii de construcții; servicii de instalații și reparații; extracții miniere, foraje pentru extracția de petrol și gaze.

(531) CFE(9) 01.15.23; 21.03.01; 26.01.05;  
26.13.25; 26.15.01; 27.05.01; 29.01.12.

(511) NCL(12-2024)  
05 - preparate farmaceutice pentru uz uman.

(210) **054471**  
(220) 05.12.2024  
(730) **VULFARM S.R.L., MD**  
Str. Plotnikov nr. 36, MD-5301,  
Vulcănești, UTA Găgăuzia, Republica Mol-  
dova  
(540)

(210) **054473**  
(220) 09.12.2024  
(730) **RONIX S.R.L., firmă, MD**  
Str. Feredeului nr. 12, of. 7,  
MD-2005, Chișinău, Republica Moldova  
(540)



**Farmacia Mea**

(591) Culori revendicate: roșu.  
(511) NCL(12-2024)  
03 - cosmetice și produse de toaletă nemedicina-  
le; produse nemedicinale pentru curățarea  
dinților; produse de parfumerie, uleiuri  
esențiale; preparate pentru albit și alte sub-  
stanțe pentru spălat; preparate pentru cu-  
rățare, lustruire și șlefuire;  
05 - preparate farmaceutice, medicale și de uz  
veterinar; produse igienice de uz medical;  
alimente și substanțe dietetice adaptate pen-  
tru uz medical sau veterinar, alimente pentru  
bebeluși; suplimente dietetice pentru oameni  
și animale; plasturi, materiale pentru pansa-  
mente; materiale pentru plombarea dinților și  
pentru mulaje dentare; dezinfectante; produ-  
se pentru distrugerea animalelor dăunătoare;  
fungicide, erbicide;  
35 - publicitate; administrarea, organizarea și  
managementul afacerilor; lucrări de birou.  
(531) CFE(9) 02.09.01; 02.09.14; 02.09.15;  
27.05.01; 29.01.01.

(511) NCL(12-2024)  
05 - preparate farmaceutice, medicale și de uz  
veterinar; produse igienice de uz medical;  
alimente și substanțe dietetice adaptate pen-  
tru uz medical sau veterinar, alimente pentru  
bebeluși; suplimente dietetice pentru oameni  
și animale; plasturi, materiale pentru pansa-  
mente; materiale pentru plombarea dinților și  
pentru mulaje dentare; dezinfectante; produ-  
se pentru distrugerea animalelor dăunătoare;  
fungicide, erbicide;  
29 - carne, pește, păsări și vânat; extracte din  
carne; fructe și legume conservate, congela-  
te, uscate și fierte; jeleurii, dulceturi, compo-  
turi; ouă; lapte, brânzeturi, unt, iaurt și alte  
produse lactate; uleiuri și grăsimi comestibi-  
le;  
30 - cafea, ceai, cacao și înlocuitori ai acestora;  
32 - bere; băuturi nealcoolice; ape minerale și  
carbogazoase; băuturi din fructe și sucuri de  
fructe; siropuri și alte preparate pentru fabri-  
carea băuturilor nealcoolice;  
33 - băuturi alcoolice, cu excepția berii; preparate  
alcoolice pentru fabricarea băuturilor.

(210) **054472**  
(220) 06.12.2024  
(730) **Adamed Pharma S.A., PL**  
Pieńków, ul. Mariana Adamkiewicza 6A, 05-  
152 Czosnów, Polonia  
(540)

(210) **054474**  
(220) 13.12.2024  
(730) **ROM-CRIS S.R.L., societate comercială,  
MD**  
MD-5140, Tîrnova, Dondușeni, Republica  
Moldova  
(540)

**ODESTON**

**PANA AURIE**

- (511) NCL(12-2024)  
 29 - carne, pește, păsări și vânat; extracte din carne; fructe și legume conservate, congelate, uscate și fierte; jeleuri, dulcețuri, compoturi; ouă; lapte, brânzeturi, unt, iaurt și alte produse lactate; uleiuri și grăsimi comestibile;
- 31 - produse agricole, de acvacultură, horticole și forestiere, brute și neprelucrate; cereale și semințe crude și neprocesate; fructe și legume proaspete, plante aromatice proaspete; plante și flori naturale; bulbi, răsaduri și semințe pentru plantare; animale vii; hrană și băuturi pentru animale; malț;
- 35 - publicitate; administrarea, organizarea și managementul afacerilor; lucrări de birou;
- 39 - transport; ambalarea și depozitarea mărfurilor; organizarea de călătorii.

(210) **054475**  
 (220) 13.12.2024  
 (730) **ZHAO Hongkai, CN**  
 Room 301, Unit 7, Building 503, No. 109, Xusheng Street, Dongli District, Harbin, Heilongjiang, China

(540)



- (591) Culori revendicate: roșu, alb.  
 (511) NCL(12-2024)  
 12 - brichete pentru automobile; alarme electrice de avertizare pentru vehicule; huse adaptate pentru automobile; parasolare pentru automobile; portbagaje de acoperiș pentru vehicule; scaune de siguranță pentru copii (pentru vehicule); vehicule electrice; suporturi de pahare pentru vehicule; tapițerii pentru vehicule; lanțuri antiderapante.
- (531) CFE(9) 26.01.03; 26.01.18; 26.01.22; 26.11.01; 27.05.10; 27.05.19; 27.05.22; 29.01.12.

- (210) **054476**  
 (220) 13.12.2024  
 (730) **Euroacord S.R.L., MD**  
 Bd. Mircea cel Bătrân nr. 13/1, of. 1f, MD-2042, Chișinău, Republica Moldova
- (540)

## Clever Staff

- (511) NCL(12-2024)  
 45 - servicii juridice; servicii de securitate pentru protecția fizică a bunurilor materiale și a persoanelor; servicii matrimoniale, servicii de rețele de socializare on-line; servicii funerare; babysitting.

(210) **054477**  
 (220) 13.12.2024  
 (730) **Euroacord S.R.L., MD**  
 Bd. Mircea cel Bătrân nr. 13/1, of. 1f, MD-2042, Chișinău, Republica Moldova

(540)



- (511) NCL(12-2024)  
 35 - publicitate; administrarea, organizarea și managementul afacerilor; lucrări de birou;  
 38 - servicii de telecomunicații;  
 41 - educație; instruire; divertisment; activități sportive și culturale.
- (531) CFE(9) 10.03.08; 24.05.01; 24.05.03; 27.05.01.

(210) **054478**  
 (220) 13.12.2024  
 (730) **RADIO HIT S.R.L., MD**  
 Str. Bucovinei nr. 9, MD-2075, Chișinău, Republica Moldova

(540)



- (591) Culori revendicate: roșu, galben, negru.  
 (511) NCL(12-2024)  
 35 - publicitate; administrarea, organizarea și managementul afacerilor; lucrări de birou;  
 38 - servicii de telecomunicații;  
 41 - educație; instruire; divertisment; activități sportive și culturale.  
 (531) CFE(9) 26.01.18; 26.15.01; 27.05.03; 29.01.13.

- (210) **054479**  
 (220) 16.12.2024  
 (730) **FILEV Denis, MD**  
 Str. Studenților nr. 5, ap. 18, MD-2005,  
 Stăuceni, Chișinău, Republica Moldova  
 (540)



**FILIN**  
 E S P R E S S O B A R

- (511) NCL(12-2024)  
 43 - servicii de alimentație publică; servicii de cazare temporară.  
 (531) CFE(9) 03.07.05; 11.03.02; 27.01.06; 27.05.01.

- (210) **054480**  
 (220) 16.12.2024  
 (730) **FILEV Denis, MD**  
 Str. Studenților nr. 5, ap. 18, MD-2005,  
 Stăuceni, Chișinău, Republica Moldova  
 (540)

**% ΔRΔBICΔ**

- (511) NCL(12-2024)  
 43 - servicii de alimentație publică; servicii de cazare temporară.  
 (531) CFE(9) 24.17.05; 27.01.05; 27.05.08.

- (210) **054482**  
 (220) 26.11.2024  
 (730) **BALABAN INTRAVEST S.R.L., societate comercială, MD**  
 MD-5024, Gura Căinarului, Florești, Republica Moldova  
 (540)

**NORDICA**

- (511) NCL(12-2024)  
 16 - hârtie și carton; produse de imprimare; articole pentru legătorie; fotografii; articole de papetărie și de birou, cu excepția mobilei; adezivi pentru papetărie sau menaj; materiale de desen și materiale pentru artiști; pensule; materiale didactice și de instruire; foi, folii și pungi din plastic pentru împachetare și ambalare; caractere și clișee tipografice;  
 21 - ustensile și recipiente pentru menaj sau de bucătărie; articole de bucătărie și veselă, cu excepția furculițelor, cuțitelor și lingurilor; piepteni și bureți; perii, cu excepția pensulelor; materiale pentru perii; articole pentru curățare; sticlă brută sau semiprelucrată, cu excepția sticlei pentru construcții; sticlărie, porțelan și ceramică;  
 33 - băuturi alcoolice, cu excepția berii; preparate alcoolice pentru fabricarea băuturilor;  
 35 - servicii on-line de tranzacționare, și anume servicii de operare on-line pe piețe pentru vânzătorii și cumpărătorii de produse și servicii; servicii on-line de tranzacționare în care vânzătorii afișează produsele sau serviciile care urmează să fie oferite spre vânzare,

achiziționare sau spre licitare prin intermediul Internetului, în scopul facilitării vânzării de produse și servicii de către terți prin intermediul unei rețele de calculatoare; oferire de răspuns evaluativ și evaluări de produse și servicii oferite de vânzători, evaluarea valorii și a prețurilor produselor și serviciilor oferite de vânzători, serviciilor de performanță a cumpărătorilor și vânzătorilor, serviciilor de livrare, precum și experiența globală de tranzacționare în legătură cu acestea; oferirea unui ghid de căutare de publicitate on-line care oferă produse și servicii ale vânzătorilor; oferirea unei baze de date de căutare on-line de evaluare pentru cumpărători și vânzători; publicitate; gestiunea afacerilor comerciale; administrare comercială; lucrări de birou; servicii de comercializare pentru terți prestate de supermarketuri, hipermarketuri, buticuri, magazine, gherete, chioșcuri și tarabe;

- 41 - educație; instruire; divertisment; activități sportive și culturale.

(210) **054483**

(220) 16.12.2024

(730) **FLOW HOLISTIC S.R.L., MD**

Str. Pantelimon Halippa nr. 14 E, ap. 14,  
MD-2009, Chișinău, Republica Moldova

(540)

## FLOW HOLISTIC

(511) NCL(12-2024)

35 - publicitate; administrarea, organizarea și managementul afacerilor; lucrări de birou;

41 - educație; instruire; divertisment; activități sportive și culturale;

43 - servicii de alimentație publică; servicii de cazare temporară;

44 - servicii medicale; servicii veterinare; servicii de igienă și de îngrijire a frumuseții pentru oameni sau animale; servicii de agricultură, acvacultură, horticultură și silvicultură.

(210) **054484**

(220) 16.12.2024

(730) **ȘEREMET Alexandru, MD**

Bd. Mircea cel Bătrân nr. 14, ap. 65,  
MD-2044, Chișinău, Republica Moldova

(540)



(591) Culori revendicate: alb, negru, oranj.

(511) NCL(12-2024)

29 - carne, pește, păsări și vânat; extracte din carne; fructe și legume conservate, congelate, uscate și fierte; jeleurii, dulceturi, compoturi; ouă; lapte, brânzeturi, unt, iaurt și alte produse lactate; uleiuri și grăsimi comestibile;

30 - cafea, ceai, cacao și înlocuitori ai acestora; orez, paste făinoase și tăiței; tapioca și sago; făină și preparate din cereale; pâine, produse de patiserie și cofetărie; ciocolată; înghețată, șerbeturi și alte înghețate comestibile; zahăr, miere, sirop de melasă; drojdie, praf de copt; sare, condimente, mirodenii, plante aromatice conservate; oțet, sosuri și alte condimente; gheață (apă înghețată);

35 - publicitate; administrarea, organizarea și managementul afacerilor; lucrări de birou;

43 - servicii de alimentație publică; servicii de cazare temporară.

(531) CFE(9) 18.05.05; 18.05.11; 26.01.16; 26.01.18; 27.01.09; 29.01.13.

(210) **054485**

(220) 17.12.2024

(730) **BESCHIERU Daria, MD**

Str. Nicolae Milescu Spătarul nr. 23, ap. 79,  
MD-2075, Chișinău, Republica Moldova

(540)

## ARANCELLO

(511) NCL(12-2024)

32 - bere; băuturi nealcoolice; ape minerale și carbogazoase; băuturi din fructe și sucuri de fructe; siropuri și alte preparate pentru fabricarea băuturilor nealcoolice;

33 - băuturi alcoolice, cu excepția berii; preparate alcoolice pentru fabricarea băuturilor.

(210) **054486**

(220) 17.12.2024

(730) **BESCHIERU Nichita, MD**

Str. Nicolae Milescu Spătarul nr. 23, ap. 79,  
MD-2075, Chișinău, Republica Moldova

(540)

## ПОД ПЕЛЬМЕШКИ НА ТРОИХ

(511) NCL(12-2024)

33 - băuturi alcoolice, cu excepția berii; preparate alcoolice pentru fabricarea băuturilor.

(531) CFE(9) 28.05.00.

(210) **054487**

(220) 19.12.2024

(730) **LÎȘÎI Andrei, MD**

Str. Olga Vrabie nr. 18,  
MD-2045, Chișinău, Republica Moldova

(540)

## SAMETRA

(511) NCL(12-2024)

05 - preparate farmaceutice, medicale și de uz veterinar; produse igienice de uz medical; alimente și substanțe dietetice adaptate pentru uz medical sau veterinar, alimente pentru bebeluși; suplimente dietetice pentru oameni și animale; plasturi, materiale pentru pansamente; materiale pentru plombarea dinților și pentru mulaje dentare; dezinfectante; produse pentru distrugerea animalelor dăunătoare; fungicide, erbicide.

(210) **054488**

(220) 19.12.2024

(730) **LÎȘÎI Andrei, MD**

Str. Olga Vrabie nr. 18,  
MD-2045, Chișinău, Republica Moldova

(540)

## CONDROTIDE

(511) NCL(12-2024)

05 - preparate farmaceutice, medicale și de uz veterinar; produse igienice de uz medical; alimente și substanțe dietetice adaptate pentru uz medical sau veterinar, alimente pentru bebeluși; suplimente dietetice pentru oameni și animale; plasturi, materiale pentru pansamente; materiale pentru plombarea dinților și pentru mulaje dentare; dezinfectante; produse pentru distrugerea animalelor dăunătoare; fungicide, erbicide.

(210) **054489**

(220) 13.12.2024

(730) **WOO HYE YOUNG, KR**

77-4, Songjeong-gil, Subuk-myeon, Damyang-gun, 57319, Jeollanam-do, Republica Coreea

(540)

# oarete

(511) NCL(12-2024)

03 - cosmetice și produse de toaletă nemedicinale; produse nemedicinale pentru curățarea dinților; produse de parfumerie, uleiuri esențiale; preparate pentru albit și alte substanțe pentru spălat; preparate pentru curățare, lustruire și șlefuire;

35 - servicii on-line de tranzacționare, și anume servicii de operare on-line pe piețe pentru vânzătorii și cumpărătorii de produse și servicii; servicii on-line de tranzacționare în care vânzătorii afișează produsele sau serviciile care urmează să fie oferite spre vânzare, achiziționare sau spre licitare prin intermediul Internetului, în scopul facilitării vânzării de

produse și servicii de către terți prin intermediul unei rețele de calculatoare; oferire de răspuns evaluativ și evaluări de produse și servicii oferite de vânzători, evaluarea valorii și a prețurilor produselor și serviciilor oferite de vânzători, serviciilor de performanță a cumpărătorilor și vânzătorilor, serviciilor de livrare, precum și experiența globală de tranzacționare în legătură cu acestea; oferirea unui ghid de căutare de publicitate on-line care oferă produse și servicii ale vânzătorilor; oferirea unei baze de date de căutare on-line de evaluare pentru cumpărători și vânzători; publicitate; gestiunea afacerilor comerciale; administrare comercială; lucrări de birou; servicii de comercializare pentru terți prestate de supermarketuri, hipermarketuri, butikuri, magazine, gherete, chioșcuri și tarabe.

(210) **054490**  
 (220) 11.12.2024  
 (730) **PREMIUM CATERING S.R.L., MD**  
 Str. Varnița nr. 20,  
 MD-2023, Chișinău, Republica Moldova  
 (540)



(591) Culori revendicate: bej, cafeniu-închis.  
 (511) NCL(12-2024)  
 43 - servicii de alimentație publică; servicii de cazare temporară.  
 (531) CFE(9) 27.05.09; 29.01.12.

(210) **054491**  
 (220) 17.12.2024  
 (730) **ABAVEX GROUP S.R.L., MD**  
 Str. Mihail Sadoveanu nr. 9, ap. 5,  
 MD-2044, Chișinău, Republica Moldova  
 (540)



(511) NCL(12-2024)  
 07 - mașini, mașini-unelte, unelte acționate electrice; motoare, cu excepția celor pentru vehiculele terestre; componente de cuplare și transmisie a mașinilor, cu excepția celor pentru vehiculele terestre; unelte agricole, altele decât uneltele de mână, acționate manual; incubatoare pentru ouă; mașini automate de vânzare;  
 08 - scule și instrumente de mână, acționate manual; tacâmuri; arme albe, cu excepția armelor de foc; aparate de ras;  
 35 - publicitate; administrarea, organizarea și managementul afacerilor; lucrări de birou.  
 (531) CFE(9) 24.17.25; 26.01.12; 26.01.18; 26.13.25; 27.05.17; 27.05.25.

(210) **054492**  
 (220) 17.12.2024  
 (730) **FASHION RETAIL GROUP S.R.L., MD**  
 Str. A. Cristea nr. 34, ap. (of.) 103,  
 MD-6801, Ialoveni, Republica Moldova

(540)

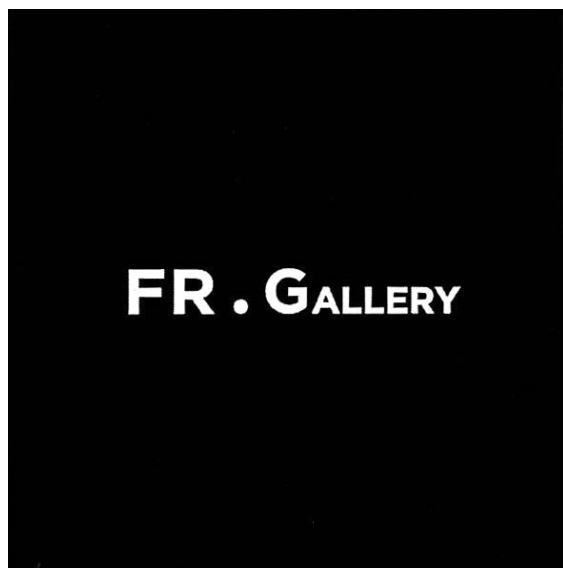

(511) NCL(12-2024)

- 18 - piele sau imitație de piele; piei de animate; umbrele de ploaie; umbrele de ploaie telescopice; umbrele de soare; bastoane; bastoane pentru munte; bice; valize; valize pe rotile; valize cu rotile; piei tăbăcite; frâie (harnașamente); port-carduri de piele; port-carduri din imitație de piele; port-carduri (marochinărie); portmonee; portmonee din metale prețioase (pentru monede); portmonee din piele; portmonee fabricate din metale prețioase; cufere (de voiaj) din împletitură de răchită kori; cufere (bagaje); neseruri vândute goale; genți; genți cu rotile; genți de călătorie; cufere și geamantane; etichete din piele; piele de căprioară, cu excepția celei pentru curățare; bice cu mai multe curele (bice); cadre pentru poșete; cadre pentru umbrele sau umbrele de soare; cutii pentru corespondența și documente de valoare; inele pentru umbrele; valve din piele; cutii pentru cărți de vizită (portvizite); cutii din piele; cutii din imitații de piele; cutii din piele pentru pălării; crupe (părți ale crupoanelor); șevro; articole de șelărie; harnașamente; portchei; rucsacuri; moleschin (imitație de piele); ghiozdane; mape pentru documente; umbrele; umbrele de plajă (umbrele de soare pentru plajă); curelărie realizată din piele; curele de harnașament; curele din piele; curele pentru cai care să-i împiedice să roadă gardul grajdului; curele pentru genți de mână; curelărie (echipamente pentru soldați); genți de plajă; randsels (ghiozdane japoneze); mânere de baston; mânere de umbrelă; mânere de valiză; mânere (genți); mânere pentru bastoane de mers; mânere pentru susținerea sacoșelor de cumpărături; martingale (piese de harnașament); port-bebe; portchei din piele; portchei din imitații de piele; ranițe (rucsacuri); ranițe; genți pentru șa; huse de mobilă, din piele; genți din piele; genți diplomat; genți diplomat pentru documente; genți pentru gimnastică; genți pentru îmbrăcăminte sport; genți pentru instrumente și partituri (muzică); genți pentru sport; genți și portofele din piele; carton imitație de piele; armaturi pentru genți (piese structurale de genți); scaune-baston; punguțe, plicuri, săculețe din piele pentru ambalaj; sacoșe de cumpărături cu roți; genți universale de sport cu rotile; huse din piele pentru arcuri; huse pentru umbrele; huse pentru umbrele de soare; genți de seară; genți pentru cosmetice (fără conținut); genți pentru cosmetice vândute goale; genți pentru haine; ghiozdane școlare; portbebeuri (marsupii tip fașă sau hamuri); portbebeuri pentru transportarea copiilor; rucsacuri pentru transportat copii; genți de mână; genți de mână pentru bărbați; genți de mână (poșete); genți de voiaj din imitație de piele; genți de voiaj din piele pentru haine; genți de voiaj pentru îmbrăcăminte sport; genți din imitație de piele; genți mici de voiaj (pentru sejururi scurte); genți pentru cărți; genți pentru școlari; genți sport de uz general; genți sportive; genți tip sac; huse pentru bagaje; genți de voiaj cu rotile; genți de voiaj din materiale plastice; genți pentru camping; portofele pentru carduri; rucsacuri tip raniță; saci de voiaj; șnururi din piele; valize de piele; truse de voiaj (marochinărie); zăbale (harnașament); mape pentru documente (marochinărie); etichete pentru bagaje; curele din piele (șelărie); curele pentru scărițe de șa; baston-umbrelă (bastoane transformabile în umbrele); blană de animale; borsete pentru bărbați; cadre de pus în spate pentru transportul copiilor; bastoane de umbrelă; mânere de bastoane; articole de voiaj; articole de șelărie, bice și articole vestimentare pentru animale; piele brută sau semiprelucrată; imitații de piele; piele netăbăcită și alte tipuri de piei prelucrate sau semiprelucrate; piese metalice pentru umbrele; tije pentru umbrele și umbrele de soare;
- 25 - bandane; berete; stihari; articole de îmbrăcăminte; articole de încălțăminte; articole pentru acoperirea capului; boa (eșarfe din pene); bodyuri (lenjerie de corp); chiloți; ghe-

te; bustiere; păslari (cizme din fetru); căpute de încălțăminte; șlapi; manșete (îmbrăcăminte); combinezoane de schi; inserții pentru tocuri; voalete; centuri cu buzunar pentru bani (îmbrăcăminte); jambiere; jambiere pentru genunchi (articole de îmbrăcăminte); ghetre; încălțăminte pentru antrenament; pantofi de gimnastică; căptușeli confecționate (piese vestimentare); îmbrăcăminte din jeans; corsete (lenjerie); corsaje; saboți (încălțăminte); pulovere; bavete pentru copii (nu din hârtie); pantolonași pentru bebeluși; caști de duș; espadrile; veste; gulere detașabile pentru cămăși; galoși; glugi (îmbrăcăminte); papuci de casă; accesorii metalice pentru încălțăminte; carcase de pălării; eșarfe; buzunare de haine; chimonouri japoneze; uniforme de karate; uniforme de judo; viziere (articole de îmbrăcăminte); viziere (șepci); colanți; corsete (lenjerie intimă); lenjerie de corp; combinezoane; pelerine; costume; costume pentru înot; costume de înot; cravate; jachete (îmbrăcăminte); mănuși de schi; încălțăminte de schi și snow-board și părți ale acestora; plastroane de cămăși; mantile; costume de bal mascat și de Halloween; măști pentru dormit; mitre (pălării); mănuși fără degete (îmbrăcăminte); manșoane (îmbrăcăminte); căști de protecție contra frigului pentru urechi (articole de îmbrăcăminte); bentițe pentru cap; salopete; salopete de schi; salopete scurte (articole de îmbrăcăminte); îmbrăcăminte impermeabilă; îmbrăcăminte pentru automobile; îmbrăcăminte pentru cicliști; articole de îmbrăcăminte pentru ciclism; articole de îmbrăcăminte pentru atletism; articole de îmbrăcăminte pentru sport; îmbrăcăminte din piele; articole de îmbrăcăminte din piele; gabardine (îmbrăcăminte); jerseuri (îmbrăcăminte); articole de îmbrăcăminte din imitație de piele; corsete (articole de îmbrăcăminte, corsete); paltoane; tricotate; șosete; șosete antiperspirante; îmbrăcăminte din hârtie; pălării de hârtie (îmbrăcăminte); haine tip parka; pelerine pentru coafor; tocuri; tălpi de încălțăminte; clinuri pentru subraț (părți de articole de îmbrăcăminte); bretele pentru îmbrăcăminte; pijamale; slipuri de baie; ascoturi (cravate); mantouri; încălțăminte de plajă; costume de plajă; ponchouri; curele (accesorii vestimentare); îmbrăcăminte pentru nou născuți; dispozitive anti-alunecare pentru încălțăminte; curele pentru încălțăminte; gecii de pescuit; bluze; mănuși (articole de îmbrăcăminte); sandale; sandale de baie; sarafane; sariuri; saronguri; cămăși; fuste; fuste-

pantaloni; suspensoare (lenjerie de corp); jupoane; lenjerie intimă antiperspirantă; încălțăminte de sport; haine tricotate; tricouri sportive fără mâneci; sarafane (rochii); costume de baie; turbane; togi; boxeri pentru băieți (lenjerie intimă); pantofi; șorturi (îmbrăcăminte); uniforme; tricouri; halate; halate de baie; halate de baie cu glugă; tocuri pentru încălțăminte; batiste de buzunar; eșarfe pentru gât; blănuri (îmbrăcăminte); mantii de blănuri; jobene; cizme; șaluri; crampoane pentru ghetă de fotbal; crampoane pentru atașare pe încălțăminte sport; ciorapi; ciorapi antiperspiranți; jartiere pentru șosete bărbătești; pantaloni;

- 35 - publicitate și reclamă; managementul activităților comerciale; management de afaceri comerciale; servicii de secretariat și de birou, servicii de administrare comercială pentru prelucrarea automată a vânzărilor pe Internet; consultanță organizațională pentru programe de loialitate pentru clienți; analiza prețului de cost; servicii de analiză a prețurilor; auditarea afacerilor; studii de piață; proiectare de studii ale opiniei publice; prezentarea produselor prin toate mijloacele de comunicare pentru vânzarea cu amănuntul; servicii de consiliere referitoare la tranzacțiile comerciale; asistență privind managementul afacerilor; asistență în management pentru întreprinderi comerciale sau industriale; servicii de consultanță în afaceri; servicii de consultanță în administrarea afacerilor; servicii de consultanță în managementul afacerilor; anchete de conjunctură; previziuni economice; indexarea web în scop comercial sau publicitar; furnizarea informațiilor de marketing prin site-urile web; compilarea datelor în baze de date electronice; compilarea și furnizarea informațiilor statistice și de informații privind prețurile comerciale; agenții de informații comerciale; informarea și consilierea comercială pentru consumatori în alegerea produselor și serviciilor; administrarea comercială a licențelor produselor și a serviciilor pentru terți; consultanță privind managementul afacerilor; consultanță cu privire la strategia de comunicare în domeniul relațiilor publice; consultanță privind organizarea și managementul afacerilor; servicii de publicitate, marketing și promovare; efectuarea studiilor de marketing; intermedierea contactelor comerciale și economice; furnizarea spațiului de pagini web pentru promovarea produselor și serviciilor; redactarea textelor publicitare; servicii de marketing în domeniul

optimizării traficului pe site-uri web; organiza-  
rea expozițiilor în scopuri comerciale sau  
publicitare; prezentări de modă în scopuri  
comerciale; organizarea târgurilor în scopuri  
comerciale sau publicitare; închirierea spațiilor  
publicitare; decorarea vitrinelor; estimarea  
în afaceri comerciale; servicii de intermediere  
a afacerilor cu privire la colectarea potențialii-  
lor investitori privați cu antreprenorii care au  
nevoie de finanțare; servicii de expertiză în  
afaceri; servicii de intermediere comercială;  
servicii de comparare a prețurilor; servicii de  
aprovizionare pentru terți (achiziții de produ-  
se și servicii pentru alte întreprinderi); servicii  
de agenții de modele referitoare la publicita-  
te; agenții de publicitate; servicii de consul-  
tanță privind relațiile publice; căutarea spon-  
sorilor; optimizarea motoarelor de căutare  
pentru promovarea vânzărilor; servicii de  
răspuns telefonic (pentru terți); închirierea  
materialelor publicitare; închirierea panourilor  
publicitare; închirierea mașinilor și aparatelor  
de birou; închirierea timpului publicitar în  
mijloacele de comunicare; închirierea auto-  
matelor de vânzare; închirierea standurilor  
de vânzare; închirierea fotocopiatoarelor;  
difuzarea materialelor publicitare; publicarea  
textelor publicitare; publicitate radiofonică;  
înregistrarea comunicatelor scrise și de date;  
publicitate; servicii publicitare de tip „pay per  
click”; lipirea afișelor publicitare; publicitate  
directă prin poștă; publicitate on-line într-o  
rețea informatizată; servicii de fotocopiere;  
distribuirea eşantioanelor; distribuirea mate-  
rialelor publicitare; dezvoltarea concepțiilor  
de publicitate; servicii de cercetări în dome-  
niul afacerilor; compilarea și sistematizarea  
informațiilor în baze de date computerizate;  
întocmirea extraselor de cont; promovarea  
produselor și serviciilor pentru terți; servicii  
de telemarketing; servicii de stenografie;  
publicitate televizată; negocierea și încheie-  
rea tranzacțiilor comerciale pentru terți; con-  
sultanță profesională în afaceri; consultanță  
profesională cu privire la administrarea afa-  
cerilor.

(531) CFE(9) 24.17.02; 27.05.24.

(210) **054493**

(220) 17.12.2024

(730) **SELEVESTRU Sergiu, MD**

Str. Albișoara nr. 80/3, ap. 131,  
MD-2005, Chișinău, Republica Moldova

(540)



(511) NCL(12-2024)

35 - publicitate; administrarea, organizarea și  
managementul afacerilor; lucrări de birou;

36 - servicii financiare, monetare și bancare; ser-  
vicii de asigurări; servicii imobiliare.

(531) CFE(9) 02.09.04; 24.17.25; 26.02.12;  
26.03.23; 26.13.25; 27.05.01; 27.05.08.

(210) **054494**

(220) 17.12.2024

(730) **CEBAN Alexei, MD**

Str. Tineretului nr. 46, MD-7711,  
Baimaclia, Căușeni, Republica Moldova

(540)



(511) NCL(12-2024)

11 - aparate și instalații de iluminat, de încălzire,  
de răcire, de producere a vaporilor, de coa-  
cere, de uscare, de ventilare, de distribuire a  
apei și de uz sanitar.

(531) CFE(9) 27.05.01; 27.05.24.

(210) **054495**  
(220) 17.12.2024  
(730) **BESCHIERU Daria, MD**  
Str. Nicolae Milescu Spătarul nr. 23, ap. 79,  
MD-2075, Chișinău, Republica Moldova  
(540)

## STERLET

(511) NCL(12-2024)  
33 - băuturi alcoolice, cu excepția berii; preparate  
alcoolice pentru fabricarea băuturilor.

(210) **054497**  
(220) 18.12.2024  
(730) **ANTIBIOTICE S.A., RO**  
Str. Valea Lupului nr. 1, cod poștal 707410,  
loc. Iași, județul Iași, România  
(540)

## ACECLOFEN

(511) NCL(12-2024)  
05 - medicamente de uz uman.

(210) **054498**  
(220) 18.12.2024  
(730) **ANTIBIOTICE S.A., RO**  
Str. Valea Lupului nr. 1, cod poștal 707410,  
loc. Iași, județul Iași, România  
(540)

## CIPRO QUIN

(511) NCL(12-2024)  
05 - medicamente de uz uman.

(210) **054499**  
(220) 18.12.2024  
(730) **ANTIBIOTICE S.A., RO**  
Str. Valea Lupului nr. 1, cod poștal 707410,  
loc. Iași, județul Iași, România

(540)

## ATB

(511) NCL(12-2024)  
05 - medicamente de uz uman.

(210) **054500**  
(220) 18.12.2024  
(730) **ANTIBIOTICE S.A., RO**  
Str. Valea Lupului nr. 1, cod poștal 707410,  
loc. Iași, județul Iași, România  
(540)

## NIDOFLOR

(511) NCL(12-2024)  
05 - medicamente de uz uman.

(210) **054501**  
(220) 18.12.2024  
(730) **ANTIBIOTICE S.A., RO**  
Str. Valea Lupului nr. 1, cod poștal 707410,  
loc. Iași, județul Iași, România  
(540)

## ROCLARIN

(511) NCL(12-2024)  
05 - medicamente de uz uman.

(210) **054502**  
(220) 18.12.2024  
(730) **ANTIBIOTICE S.A., RO**  
Str. Valea Lupului nr. 1, cod poștal 707410,  
loc. Iași, județul Iași, România  
(540)

## SPAVERIN

(511) NCL(12-2024)  
05 - medicamente de uz uman.

---

(210) **054503**  
(220) 18.12.2024  
(730) **ANTIBIOTICE S.A., RO**  
Str. Valea Lupului nr. 1, cod poștal 707410,  
loc. Iași, județul Iași, România  
(540)

## ZIFEX

(511) NCL(12-2024)  
05 - medicamente de uz uman.

---

(210) **054504**  
(220) 18.12.2024  
(730) **ANTIBIOTICE S.A., RO**  
Str. Valea Lupului nr. 1, cod poștal 707410,  
loc. Iași, județul Iași, România  
(540)

## HEMORZON

(511) NCL(12-2024)  
05 - medicamente de uz uman.

---

(210) **054505**  
(220) 18.12.2024  
(730) **ANTIBIOTICE S.A., RO**  
Str. Valea Lupului nr. 1, cod poștal 707410,  
loc. Iași, județul Iași, România  
(540)

## EFICEF

(511) NCL(12-2024)  
05 - medicamente de uz uman.

(210) **054506**  
(220) 18.12.2024  
(730) **ANTIBIOTICE S.A., RO**  
Str. Valea Lupului nr. 1, cod poștal 707410,  
loc. Iași, județul Iași, România  
(540)

## CLAFEN

(511) NCL(12-2024)  
05 - medicamente de uz uman.

---

(210) **054507**  
(220) 18.12.2024  
(730) **SAVA Grigore, MD**  
Str. Igor Vieru nr. 2, bloc 4, ap. 45,  
Chișinău, Republica Moldova  
(540)



(526) Elementele mărcii asupra cărora solicitantul declară că renunță la invocarea oricărui drept exclusiv: „Family”, „Bakery”, cu excepția executării grafice deosebite.

(511) NCL(12-2024)  
30 - cafea, ceai, cacao și înlocuitori ai acestora; orez, paste făinoase și tăiței; tapioca și sago; făină și preparate din cereale; pâine, produse de patiserie și cofetărie; ciocolată; înghețată, șerburi și alte înghețate comestibile; zahăr, miere, sirop de melasă; drojdie, praf de copt; sare, condimente, mirodenii, plante aromatice conservate; oțet, sosuri și alte condimente; gheață (apă înghețată);

43 - servicii de alimentație publică; servicii de cazare temporară.

(531) CFE(9) 01.15.11; 11.03.04; 26.11.12; 27.05.10.

---

(210) **054509**  
(220) 18.12.2024  
(730) **GOLD MOTORS ALLIANCE S.R.L., MD**  
Str. Alexandr Pușkin nr. 45, of. 501,  
MD-2065, Chișinău, Republica Moldova

(540)



(511) NCL(12-2024)

35 - publicitate; administrarea, organizarea și managementul afacerilor; lucrări de birou.

(531) CFE(9) 03.07.17; 18.01.21; 24.01.15; 24.01.19; 27.05.09.

(210) **054510**

(220) 18.12.2024

(730) **LAZARENCO Adrian, MD**Str. Studenților nr. 7/10, ap. 50,  
MD-2020, Chișinău, Republica Moldova**ARNAUT Mihail, MD**Str. Nicolae Testemițanu nr. 13/2, ap. 17,  
MD-2025, Chișinău, Republica Moldova**DARIE Mihail, MD**

MD-6827, Suruceni, Ialoveni, Republica Moldova

(540)

**LOGICO**  
SOLUTIONS

(591) Culori revendicate: roșu, gri.

(511) NCL(12-2024)

35 - publicitate; managementul afacerilor; servicii de management al logisticii și lanțului de aprovizionare; consultanță în afaceri pentru optimizarea proceselor de logistică și transport;

39 - transport; ambalarea și depozitarea mărfurilor; servicii de logistică pentru transport; transport și livrarea bunurilor și mărfurilor; servicii poștale și de curierat; depozitarea și ambalarea mărfurilor;

92

42 - servicii științifice și tehnologice; consultanță tehnologică în logistică; dezvoltarea de soluții informatice pentru logistică și transport; consultanță tehnologică în planificarea rutelor și optimizarea transporturilor.

(531) CFE(9) 27.05.09; 29.01.12.

(210) **054514**

(220) 23.12.2024

(730) **CIBIZOV Denis, MD**Str-la Haltei nr. 1 B,  
MD-2023, Chișinău, Republica Moldova

(540)

## EDELHOF

(511) NCL(12-2024)

32 - bere; băuturi nealcoolice; ape minerale și carbogazoase; băuturi din fructe și sucuri de fructe; siropuri și alte preparate pentru fabricarea băuturilor nealcoolice.

(210) **054515**

(220) 20.12.2024

(730) **BINA-AGENCY S.R.L., MD**Str. Paris nr. 40, ap. 43,  
MD-2005, Chișinău, Republica Moldova

(540)

## AVALON

(511) NCL(12-2024)

35 - publicitate; administrarea, organizarea și managementul afacerilor; lucrări de birou;

36 - servicii financiare, monetare și bancare; servicii de asigurări; servicii imobiliare;

37 - servicii de construcții; servicii de instalații și reparații; extracții miniere, foraje pentru extracția de petrol și gaze.

(210) **054516**  
 (220) 18.12.2024  
 (730) **BEVZIUC Alexandru, MD**  
 Str. Moara Roșie nr. 5A, ap. 2,  
 MD-2005, Chișinău, Republica Moldova  
 (540)



(591) Culori revendicate: argintiu, roșu, azuriu, auriu, alb.  
 (511) NCL(12-2024)  
 25 - îmbrăcăminte, încălțăminte, articole care servesc la acoperirea capului;  
 30 - cafea, ceai, cacao și înlocuitori ai acestora; orez, paste făinoase și tăiței; tapioca și sago; făină și preparate din cereale; pâine, produse de patiserie și cofetărie; ciocolată; înghețată, șerburi și alte înghețate comestibile; zahăr, miere, sirop de melasă; drojdie, praf de copt; sare, condimente, mirodenii, plante aromatice conservate; oțet, sosuri și alte condimente; gheață (apă înghețată);  
 31 - produse agricole, de acvacultură, horticoale și forestiere, brute și neprelucrate; cereale și semințe crude și neprocesate; fructe și legume proaspete, plante aromatice proaspete; plante și flori naturale; bulbi, răsaduri și semințe pentru plantare; animale vii; hrană și băuturi pentru animale; malț;  
 32 - bere; băuturi nealcoolice; ape minerale și carbogazoase; băuturi din fructe și sucuri de fructe; siropuri și alte preparate pentru fabricarea băuturilor nealcoolice;  
 33 - băuturi alcoolice, cu excepția berii; preparate alcoolice pentru fabricarea băuturilor;

43 - servicii de alimentație publică; servicii de cazare temporară;  
 45 - servicii juridice; servicii de securitate pentru protecția fizică a bunurilor materiale și a persoanelor; servicii matrimoniale, servicii de rețele de socializare on-line; servicii funerare; babysitting.  
 (531) CFE(9) 03.07.19; 18.01.03; 19.01.07; 23.05.05; 24.01.09; 24.01.18; 24.13.04; 25.01.06; 27.05.09; 29.01.15.

(210) **054517**  
 (220) 18.12.2024  
 (730) **VARVARA GROUP S.R.L., MD**  
 Str. Ceapaev nr. 3, MD-4027,  
 Tocmagiu, Grigoriopol, Republica Moldova  
 (540)



(511) NCL(12-2024)  
 03 - cosmetice și produse de toaletă nemedicinale; produse nemedicinale pentru curățarea dinților; produse de parfumerie, uleiuri esențiale; preparate pentru albit și alte substanțe pentru spălat; preparate pentru curățare, lustruire și șlefuire;  
 08 - scule și instrumente de mână, acționate manual; tacâmuri; arme albe, cu excepția armelor de foc; aparate de ras;  
 21 - ustensile și recipiente pentru menaj sau de bucătărie; articole de bucătărie și veselă, cu excepția furculițelor, cuțitelor și lingurilor; piepteni și bureți; perii, cu excepția pensulelor; materiale pentru perii; articole pentru curățare; sticlă brută sau semiprelucrată, cu excepția sticlei pentru construcții; sticlărie, porțelan și ceramică;  
 25 - îmbrăcăminte, încălțăminte, articole care servesc la acoperirea capului;  
 26 - dantele, șireturi și broderii, panglici și funde ca articole de mercerie; nasturi, capse și copci, ace și ace cu gămălie; flori artificiale; decorațiuni pentru păr; păr fals.  
 (531) CFE(9) 25.03.15; 26.04.12; 26.04.18; 27.05.01.

(210) **054520**  
 (220) 19.12.2024  
 (730) **ACCENT TEHNO S.R.L., MD**  
 Str. Bulgară nr. 33/1,  
 MD-2001, Chișinău, Republica Moldova  
 (540)

**accenttehno**  
 we bring innovations

(591) Culori revendicate: bordo (HEX #99213b), gri (HEX #5b5856).  
 (511) NCL(12-2024)  
 35 - publicitate; administrarea, organizarea și managementul afacerilor; lucrări de birou.  
 (531) CFE(9) 27.05.01; 29.01.12.

(210) **054521**  
 (220) 19.12.2024  
 (730) **MIP METRO Group Intellectual Property GmbH & Co. KG, DE**  
 Metro-Strasse 1, 40235 Düsseldorf, Germania  
 (540)



(591) Culori revendicate: albastru, galben, alb.  
 (511) NCL(12-2024)  
 09 - software; conținut descărcabil și înregistrat; publicații descărcabile; publicații electronice; publicații în formă electronică;  
 16 - hârtie și carton; publicații tipărite, periodice; materiale tipărite, în special cărți, reviste, broșuri, prospecte, buletine informative; fotografii; papetărie; saci, pungi și articole pentru împachetat, ambalat sau arhivat, din hârtie, carton sau plastic; materiale de instruire sau de predare (cu excepția aparatelor); autocolante (papetărie); containere, cutii pentru papetărie; pixuri; blocuri (papetărie); broșuri; publicații periodice (reviste); calendare; su-

porturi de pahar de hârtie; pungi de hârtie; tablă neagră de scris;

- 35 - publicitate, furnizată și prin intermediul social media; marketing; promovarea vânzărilor; publicarea de materiale publicitare și broșuri; servicii de vânzare angro și cu amănuntul privind produsele alimentare, băuturile, tipări-turile, papetărie, echipamentele de bucătărie, îmbrăcăminte, încălțăminte, genți, jucării, produsele electronice, produsele de curățenie, cosmetice și produse de îngrijire personală; demonstrații și prezentări de produse, în special pentru gătit și pentru nevoile culinare, în scopuri comerciale și publicitare; organizarea de degustări, degustări de vinuri, demonstrații culinare și evenimente culinare în scopuri comerciale și publicitare, consultanță pentru consumatori cu privire la produse noi în domeniul culinar; servicii de asistență pentru clienți;
- 38 - telecomunicații, în special furnizarea de platforme, portaluri, bloguri, camere de chat, linii de chat, comunități, rețele sociale și forumuri pe Internet și alte rețele; difuzarea de conținut audiovizual și multimedia prin Internet; furnizarea de acces la rețele de calculatoare; furnizarea de acces la o platformă de comerț electronic pe Internet; furnizarea de acces la platforme și portaluri pe Internet; furnizarea de acces la site-uri web pe Internet sau pe orice alte rețele de comunicare; comunicarea prin intermediul blogurilor online; transmisiuni în direct cu posibilitatea de a fi accesate prin intermediul unei pagini de pornire pe Internet (webcam); flux continuu (streaming) de materiale audio și video pe Internet;
- 41 - educație; formare; divertisment; furnizarea de publicații electronice on-line, nedescărcabile; publicarea de reviste; publicarea de reviste electronice și web; publicarea de reviste în format electronic pe Internet; divertisment în domeniul culinar; organizarea de cursuri și seminarii de gătit; activități culturale; furnizarea de materiale audio/vizuale pe Internet cu interviuri, videoclipuri, conținut de performanță și divertisment; furnizarea de materiale educaționale pe Internet; servicii de difuzare de televiziune, Internet și social media; producția de programe de televiziune.
- (531) CFE(9) 01.15.11; 27.05.01; 29.01.13.

(210) **054522**  
 (220) 19.12.2024  
 (730) **FAMILPRIM S.R.L., MD**  
 Str. Nicolae Testimițanu nr. 1, MD-3725,  
 Pânășești, Strășeni, Republica Moldova  
 (540)

**kremmydi**  
 MARKET CU ISTORIE

(591) Culori revendicate: verde, negru.  
 (511) NCL(12-2024)  
 35 - publicitate; administrarea, organizarea și  
 managementul afacerilor; lucrări de birou;  
 43 - servicii de alimentație publică; servicii de  
 cazare temporară.  
 (531) CFE(9) 24.17.02; 27.05.15; 29.01.12.

(210) **054523**  
 (220) 19.12.2024  
 (730) **UAB „ŠVYTURYS-UTENOS ALUS”, LT**  
 Pramonės g. 12, LT-28216 Utena, Lituania  
 (540)



(591) Culori revendicate: alb, gri.  
 (511) NCL(12-2024)

32 - cocktailuri pe bază de bere; cocktailuri fără  
 alcool; cocktailuri non-alcoolice pe bază de  
 bere; băuturi răcoritoare; băuturi nealcoolice.  
 (531) CFE(9) 27.05.09; 29.01.12.

(210) **054527**  
 (220) 19.12.2024  
 (730) **TUCANO COFFEE GLOBAL S.R.L., RO**  
 Calea Rahovei Nr. 240, CORP B, CAMERA  
 11, Etaj 1, 050897, Sectorul 5, București,  
 România  
 (540)

**LOVE. PEACE. WATER.**

(511) NCL(12-2024)  
 30 - cafea, ceai, cacao și înlocuitori ai acestora;  
 orez, paste făinoase și tăiței; tapioca și sago;  
 făină și preparate din cereale; pâine, produse  
 de patiserie și cofetărie; ciocolată; înghețată,  
 șerburi și alte înghețate comestibile; zahăr,  
 miere, sirop de melasă; drojdie, praf de copt;  
 sare, condimente, mirodenii, plante aromati-  
 ce conservate; oțet, sosuri și alte condimen-  
 te; gheață (apă înghețată);  
 32 - bere; băuturi nealcoolice; ape minerale și  
 carbogazoase; băuturi din fructe și sucuri de  
 fructe; siropuri și alte preparate pentru fabri-  
 carea băuturilor nealcoolice;  
 43 - servicii de alimentație publică; servicii de  
 cazare temporară.

(210) **054528**  
 (220) 19.12.2024  
 (730) **TUCANO COFFEE GLOBAL S.R.L., RO**  
 Calea Rahovei Nr. 240, CORP B, CAMERA  
 11, Etaj 1, 050897, Sectorul 5, București,  
 România  
 (540)

**LOVE. PEACE.**

- (511) NCL(12-2024)  
 29 - carne, pește, păsări și vânat; extracte din carne; fructe și legume conservate, congelate, uscate și fierte; jeleuri, dulceturi, compoturi; ouă; lapte, brânzeturi, unt, iaurt și alte produse lactate; uleiuri și grăsimi comestibile;  
 30 - cafea, ceai, cacao și înlocuitori ai acestora; orez, paste făinoase și tăiței; tapioca și sago; făină și preparate din cereale; pâine, produse de patiserie și cofetărie; ciocolată; înghețată, șerburi și alte înghețate comestibile; zahăr, miere, sirop de melasă; drojdie, praf de copt; sare, condimente, mirodenii, plante aromatice conservate; oțet, sosuri și alte condimente; gheață (apă înghețată);  
 32 - bere; băuturi nealcoolice; ape minerale și carbogazoase; băuturi din fructe și sucuri de fructe; siropuri și alte preparate pentru fabricarea băuturilor nealcoolice;  
 43 - servicii de alimentație publică; servicii de cazare temporară.

---

(210) **054529**  
 (220) 19.12.2024  
 (730) **TUCANO COFFEE GLOBAL S.R.L., RO**  
 Calea Rahovei Nr. 240, CORP B, CAMERA 11, Etaj 1, 050897, Sectorul 5, București, România  
 (540)

## LOVE. PEACE. FOOD.

- (511) NCL(12-2024)  
 29 - carne, pește, păsări și vânat; extracte din carne; fructe și legume conservate, congelate, uscate și fierte; jeleuri, dulceturi, compoturi; ouă; lapte, brânzeturi, unt, iaurt și alte produse lactate; uleiuri și grăsimi comestibile;  
 30 - cafea, ceai, cacao și înlocuitori ai acestora; orez, paste făinoase și tăiței; tapioca și sago; făină și preparate din cereale; pâine, produse de patiserie și cofetărie; ciocolată; înghețată, șerburi și alte înghețate comestibile; zahăr, miere, sirop de melasă; drojdie, praf de copt; sare, condimente, mirodenii, plante aromatice conservate; oțet, sosuri și alte condimente; gheață (apă înghețată);  
 43 - servicii de alimentație publică; servicii de cazare temporară.

(210) **054530**  
 (220) 20.12.2024  
 (730) **HARUȚA Nicolae, MD**  
 Str. Florilor nr. 14, MD-2003,  
 Durlești, Chișinău, Republica Moldova  
 (540)

## Doctor H2O

- (511) NCL(12-2024)  
 32 - bere; băuturi nealcoolice; ape minerale și carbogazoase; băuturi din fructe și sucuri de fructe; siropuri și alte preparate pentru fabricarea băuturilor nealcoolice;  
 35 - publicitate; administrarea, organizarea și managementul afacerilor; lucrări de birou.

---

(210) **054531**  
 (220) 13.12.2024  
 (730) **GUȚU Ion, MD**  
 Str. Ioan Livescu nr. 29, ap. 28,  
 MD-2064, Chișinău, Republica Moldova  
 (540)



- (511) NCL(12-2024)  
 41 - educație; instruire; divertisment; activități sportive.  
 (531) CFE(9) 03.07.17; 26.13.25; 27.05.19; 27.05.24.

---

(210) **054533**  
 (220) 20.12.2024  
 (730) **POPARCEA Ion, MD**  
 Str. Aurel David nr. 5,  
 MD-6801, Ialoveni, Republica Moldova

(540)

## Mirror

(511) NCL(12-2024)

30 - cafea, ceai, cacao și înlocuitori ai acestora; orez, paste făinoase și tăiței; tapioca și sago; făină și preparate din cereale; pâine, produse de patiserie și cofetărie; ciocolată; înghețată, șerburi și alte înghețate comestibile; zahăr, miere, sirop de melasă; drojdie, praf de copt; sare, condimente, mirodenii, plante aromatice conservate; oțet, sosuri și alte condimente; gheață (apă înghețată);

35 - publicitate; administrarea, organizarea și managementul afacerilor; lucrări de birou;

43 - servicii de alimentație publică; servicii de cazare temporară.

(210) **054534**

(220) 23.12.2024

(730) **POJOGA Cătălina, MD**

Str. Valea Trandafirilor nr. 24, ap. 41,  
MD-2001, Chișinău, Republica Moldova

(540)

## DULCINELLA DUBAI SWEETS

(511) NCL(12-2024)

30 - cafea, ceai, cacao și înlocuitori ai acestora; orez, paste făinoase și tăiței; tapioca și sago; făină și preparate din cereale; pâine, produse de patiserie și cofetărie; ciocolată; înghețată, șerburi și alte înghețate comestibile; zahăr, miere, sirop de melasă; drojdie, praf de copt; sare, condimente, mirodenii, plante aromatice conservate; oțet, sosuri și alte condimente; gheață (apă înghețată).

(210) **054535**

(220) 24.12.2024

(730) **LEVEL UP BARBERSHOP S.R.L., MD**

Str. Decebal nr. 142,  
MD-3100, Bălți, Republica Moldova

(540)



(591) Culori revendicate: negru, alb, galben.

(511) NCL(12-2024)

44 - servicii medicale; servicii veterinare; servicii de igienă și de îngrijire a frumuseții pentru oameni sau animale; servicii de agricultură, acvacultură, horticultură și silvicultură.

(531) CFE(9) 26.04.03; 26.04.18; 27.05.11;  
29.01.13.

(210) **054539**

(220) 24.12.2024

(730) **TATEM-GRUP S.R.L., MD**

Bd. Traian nr. 22,  
MD-2043, Chișinău, Republica Moldova

(540)



(591) Culori revendicate: negru, roșu, alb.

(511) NCL(12-2024)

03 - cosmetice și produse de toaletă nemedicinale; produse nemedicinale pentru curățarea dinților; produse de parfumerie, uleiuri esențiale; preparate pentru albit și alte substanțe pentru spălat; preparate pentru curățare, lustruire și șlefuire.

(531) CFE(9) 19.13.01; 19.13.03; 19.13.25;  
24.03.16; 24.03.18; 27.05.24; 29.01.13.

(210) **054540**  
 (220) 23.12.2024  
 (730) **PREMIER DIALOG S.R.L., MD**  
 Str. Columna nr. 170,  
 MD-2004, Chişinău, Republica Moldova  
 (540)

## CASA OF THE QUEEN

(511) NCL(12-2024)  
 34 - tutun și înlocuitori de tutun; țigări și trabucuri;  
 țigări electronice și vaporizatoare orale pentru  
 fumători; articole pentru fumători; chibrituri.

(210) **054544**  
 (220) 24.12.2024  
 (730) **PUSTOVAIA Xenia, MD**  
 Str. Miron Costin nr. 19/1, ap. 83,  
 MD-2068, Chişinău, Republica Moldova  
 (540)



(591) Culori revendicate: alb, negru, roșu, albastru,  
 galben.  
 (511) NCL(12-2024)  
 35 - publicitate; administrarea, organizarea și  
 managementul afacerilor; lucrări de birou;  
 38 - servicii de telecomunicații;  
 41 - educație; instruire; divertisment; activități  
 sportive și culturale.  
 (531) CFE(9) 26.03.04; 26.03.07; 27.05.24;  
 29.01.15.

(210) **054545**  
 (220) 26.12.2024  
 (730) **HI-TECH DECOR S.R.L., MD**  
 Str. Primar Gherman Pântea nr. 183,  
 MD-2045, Chişinău, Republica Moldova  
 (540)



(511) NCL(12-2024)  
 02 - vopsele, finisuri, lacuri; substanțe de pro-  
 tecție contra ruginii și contra deteriorării lem-  
 nului; coloranți, vopsele; cerneluri pentru  
 imprimare, marcare și gravare; rășini natura-  
 le în stare brută; metale sub formă de folie și  
 pulbere pentru utilizare în vopsire, decorare,  
 tipărire și artă.  
 (531) CFE(9) 26.13.25; 27.05.01; 27.05.21.

(210) **054547**  
 (220) 26.12.2024  
 (730) **DARXEN-PROD S.R.L., MD**  
 MD-3721, Lozova, Strășeni, Republica Mol-  
 dova  
 (540)



(511) NCL(12-2024)  
 29 - carne, pește, păsări și vânat; extracte din car-  
 ne; fructe și legume conservate, congelate,  
 uscate și fierte; jeleurii, dulceturi, compo-  
 turi; ouă; lapte, brânzeturi, unt, iaurt și alte  
 produse lactate; uleiuri și grăsimi comestibile;

- 30 - cafea, ceai, cacao și înlocuitori ai acestora; orez, paste făinoase și tăiței; tapioca și sago; făină și preparate din cereale; pâine, produse de patiserie și cofetărie; ciocolată; înghețată, șerburi și alte înghețate comestibile; zahăr, miere, sirop de melasă; drojdie, praf de copt; sare, condimente, mirodenii, plante aromatice conservate; oțet, sosuri și alte condimente; gheață (apă înghețată);
- 31 - produse agricole, de acvacultură, horticole și forestiere, brute și neprelucrate; cereale și semințe crude și neprocesate; fructe și legume proaspete, plante aromatice proaspete; plante și flori naturale; bulbi, răsaduri și semințe pentru plantare; animale vii; hrană și băuturi pentru animale; malț;
- 32 - bere; băuturi nealcoolice; ape minerale și carbogazoase; băuturi din fructe și sucuri de fructe; siropuri și alte preparate pentru fabricarea băuturilor nealcoolice;
- 33 - băuturi alcoolice, cu excepția berii; preparate alcoolice pentru fabricarea băuturilor;
- 35 - publicitate; administrarea, organizarea și managementul afacerilor; lucrări de birou;
- 41 - educație; instruire; divertisment; activități sportive și culturale;
- 43 - servicii de alimentație publică; servicii de cazare temporară.
- (531) CFE(9) 02.03.01; 02.03.04; 02.03.11; 27.05.01.

- (210) **054548**  
 (220) 19.12.2024  
 (730) **GOLBAN Daniel, MD**  
 Str. Cotului nr. 24, MD-4814,  
 Budești, Chișinău, Republica Moldova  
 (540)

# INSECTX

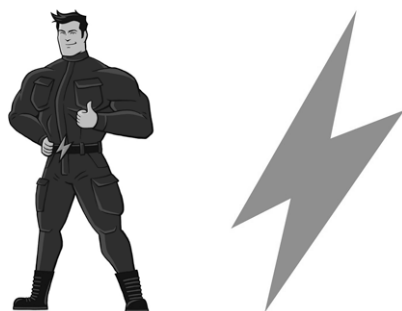

- (511) NCL(12-2024)  
 35 - publicitate; administrarea, organizarea și managementul afacerilor; lucrări de birou;  
 37 - servicii de construcții; servicii de instalații și reparații; extracții miniere, foraje pentru extracția de petrol și gaze.  
 (531) CFE(9) 01.15.03; 02.01.02; 02.01.15; 02.01.22; 02.01.30; 04.05.05.

- (210) **054549**  
 (220) 23.12.2024  
 (730) **ANDRIDOR GRUP S.R.L., societate comercială, MD**  
 Bd. Grigore Vieru nr. 9,  
 MD-2005, Chișinău, Republica Moldova  
 (540)



- (591) Culori revendicate: alb, negru, gri, auriu, cafeniu de diferite nuanțe.  
 (511) NCL(12-2024)  
 19 - materiale, nemetalice, pentru clădiri și construcții; conducte rigide, nemetalice, pentru construcții; asfalt, smoală, gudron și bitum; construcții transportabile, nemetalice; monumente, nemetalice.  
 (531) CFE(9) 05.03.14; 07.03.02; 27.05.09; 29.01.15.

- (210) **054550**  
 (220) 26.11.2024  
 (730) **Limited Liability Company ACT, RU**  
 119002, Bolshoy Vlashevsky lane, building  
 14, building 2, room 36, Moscova, Federația  
 Rusă

(540)

**voka**

(511) NCL(12-2024)

03 - abrazivi; detartranți de uz casnic; antiperspirante (articole de toaletă); produse antistatice de uz menajer; aromatizanți (uleiuri esențiale); preparate odorizante pentru înprospătarea aerului; luciu de buze; vată de uz cosmetic; vată, împregnată cu preparate de îndepărtare a machiajului; agenți de uscare pentru mașini de spălat vase; apă parfumată; apă micelară; apă de colonie; ceară pentru articole din piele; geluri pentru albirea dinților; deodorante pentru animale de companie; deodorante pentru oameni sau pentru animale; produse pentru depilat; difuzoare cu bețe aromatice; lichide pentru vase; lichide antiderapante pentru dușumele; lichide pentru spălarea parbrizelor; grăsimi de uz cosmetic; produse de parfumerie; creioane pentru albirea dinților; balsam pentru păr; amidon pentru spălare; creme pentru piele; creme pentru albirea pielii; creme de lustruit; creme cosmetice; creme pe bază de uleiuri esențiale pentru utilizare în aromaterapie; loțiuni capilare; loțiuni de uz cosmetic; loțiune după bărbierit; măști de frumusețe; măști de țesături de uz cosmetic; uleiuri de curățare; cretă pentru curățare; lapte demachiant; săpunuri deodorante; săpun pentru bărbierit; săpunuri pentru spălat vase; săpunuri pentru redarea strălucirii textilelor; săpun în calupuri; săpunuri antiperspirante; săpun antiperspirant pentru picioare; săpunuri; bețișoare de bumbac pentru uz cosmetic; paste de dinți; benzi pentru înprospătarea respirației; benzi pentru albirea dinților; ruj de buze; alifii de uz cosmetic; pulbere de dinți; produse pentru bărbierit; preparate cosmetice pentru baie; preparate cosmetice pentru baie (nu de uz medical); produse pentru înmuierea rufelor; produse pentru netezire (apret); preparate pentru decolorare; preparate pentru lustruit; apă de gură (nemedicinală); balsamuri

pentru rufe; preparate de curățare uscată; produse de demachiere; produse pentru îndepărtarea ruginii; preparate pentru îngrijirea unghiilor; produse de curățat; produse pentru curățarea tapetelor; produse pentru desfundarea țevilor de scurgere; preparate chimice de uz casnic pentru curățare; preparate de colagen pentru scopuri cosmetice; preparate de degresare, cu excepția celor utilizate în procese de producție; preparate de albire (decolorante) pentru uz casnic; preparate din aloe vera pentru uz cosmetic; produse de protecție solară; produse chimice de uz casnic pentru redarea strălucirii culorilor la spălarea rufelor; preparate de igienă personală pentru respirație proaspătă; produse pentru conferirea luciului (produse de lustruire); pudră pentru machiaj; substanțe pentru îndepărtarea petelor; decapanți; șervețele antistatice pentru mașini de uscare; șervețele pentru copii impregnate cu produse de curățare; șervețele care împiedică colorarea la spălare; șervețele impregnate cu loțiuni cosmetice; șervețele impregnate cu preparate pentru îndepărtarea machiajului; plic pentru parfumarea rufelor; potpuriuri parfumate; sodă pentru albire; sodă de spălat pentru curățare; săruri pentru baie, altele decât cele pentru uz medical; săruri pentru înălbire; produse pentru conservarea pieilor (ceruirii); spray-uri pentru înprospătarea respirației; spray-uri refrigerante pentru uz medical; produse astringente de uz cosmetic; produse cosmetice pentru sprâncene; substanțe pentru a da strălucire lenjeriei; preparate pentru spălare; produse cosmetice pentru îngrijirea pielii; preparate de curățare a dinților; produse cosmetice; produse cosmetice pentru copii; produse cosmetice pentru animale; detergenți pentru mașina de spălat vase; detergenți, alții decât cei folosiți în timpul proceselor de fabricație și decât cei de uz medical; decoloranți de uz cosmetic; preparate de albire pentru spălare; preparate de curățare pentru igiena intimă, nemedicinale; articole de toaletă; preparate de hidratare a pielii pentru scopuri cosmetice; produse fitocosmetice; seruri de uz cosmetic; tablete pentru curățarea mașinilor de cafea; tonice de uz cosmetic; pânză îmbibată cu detergent, pentru curățat; șampoane pentru animale de companie (produse de îngrijire nemedicinale); șampoane pentru animale (produse de igiena nemedicinale); șampoane uscate; șampoane; bile de rufe umplute cu detergenți; bile de rufe umplute cu praf de

- spălat; produse pentru combaterea mușei și ciupercii; săpun de corp (gel de duș);
- 35 - servicii de marketing; publicitate; furnizarea informațiilor comerciale și consultării consumatorilor cu privire la alegerea de produse și servicii; prezentarea produselor prin toate mijloacele de comunicare pentru vânzarea cu amănuntul; promovarea vânzărilor pentru terți; servicii de aprovizionare pentru terți (achiziții de bunuri și servicii pentru alte întreprinderi).
- (531) CFE(9) 27.05.17.

- (210) **054551**  
 (220) 26.12.2024  
 (730) **IMPORT AUTO GROUP S.R.L., MD**  
 Str. Calea Orheiului nr. 103, ap. 45,  
 MD-2020, Chișinău, Republica Moldova  
 (540)

## IMPORTAUTO.MD

- (511) NCL(12-2024)  
 35 - publicitate; administrarea, organizarea și managementul afacerilor; lucrări de birou;  
 37 - servicii de construcții; servicii de instalații și reparații; extracții miniere, foraje pentru extracția de petrol și gaze;  
 39 - transport; ambalarea și depozitarea mărfurilor; organizarea de călătorii.

- (210) **054552**  
 (220) 02.01.2025  
 (730) **NOBEL ILAC SANAYII VE TICARET ANONIM SIRKETI, reprezentanța companiei turcești, MD**  
 Bd. Moscova nr. 6, of. 25,  
 MD-2068, Chișinău, Republica Moldova  
 (540)

## Jaglif

- (511) NCL(12-2025)  
 05 - preparate farmaceutice, medicale și de uz veterinar; produse igienice de uz medical; alimente și substanțe dietetice adaptate pen-

tru uz medical sau veterinar, alimente pentru bebeluși; suplimente dietetice pentru oameni și animale; plasturi, materiale pentru pansamente; materiale pentru plombarea dinților și pentru mulaje dentare; dezinfectante; produse pentru distrugerea animalelor dăunătoare; fungicide, erbicide.

- (210) **054553**  
 (220) 30.12.2024  
 (730) **GOLIMP-ART S.R.L., MD**  
 Str. Mihail Sadoveanu nr. 42/6,  
 MD-2075, Chișinău, Republica Moldova  
 (540)

## FESTIVALUL FILMULUI DE ACASĂ

- (511) NCL(12-2024)  
 41 - educație; instruire; divertisment; activități sportive și culturale.

- (210) **054554**  
 (220) 19.12.2024  
 (730) **GRAMA Eduard, MD**  
 Str. Petru Zadnipru nr. 2 ap. 12,  
 MD-2044, Chișinău, Republica Moldova  
**MEȘINA Dan, MD**  
 MD-6825, Ruseștii Noi, Ialoveni, Republica Moldova  
 (540)



# CUCURIGO

- (511) NCL(12-2024)  
 43 - servicii de alimentație publică; servicii de cazare temporară.  
 (531) CFE(9) 03.07.03; 03.07.19; 03.07.24;  
 27.05.01.

(210) **054555**  
 (220) 26.12.2024  
 (730) **PRESTOL STIL S.R.L., MD**  
 Str-la Codrilor nr. 29, MD-2071,  
 Durlești, Chișinău, Republica Moldova  
 (540)



(591) Culori revendicate: albastru, negru, galben.  
 (511) NCL(12-2024)  
 20 - mobile, oglinzi, rame pentru tablouri; containere, nemetalice, pentru depozitare sau transport; oase neprelucrate sau semiprelucrate, coarne, fanoane de balenă sau sidef; scoici; spumă de mare; chihlimbar galben.  
 (531) CFE(9) 01.01.04; 01.01.09; 01.07.06; 27.05.01; 29.01.13.

(210) **054556**  
 (220) 26.12.2024  
 (730) **TAGAER S.R.L., societate comercială, MD**  
 Str. Mesager nr. 5/2, ap. 17,  
 MD-2069, Chișinău, Republica Moldova  
 (540)

## BALALOUM

(511) NCL(12-2024)  
 24 - textile și înlocuitori de textile; lenjerie de uz casnic; perdele din material textil sau plastic;  
 25 - îmbrăcăminte, încălțăminte, articole care servesc la acoperirea capului.

(210) **054557**  
 (220) 26.12.2024  
 (730) **TAGAER S.R.L., societate comercială, MD**  
 Str. Mesager nr. 5/2, ap. 17,  
 MD-2069, Chișinău, Republica Moldova

(540)

## LANNY

(511) NCL(12-2024)  
 24 - textile și înlocuitori de textile; lenjerie de uz casnic; perdele din material textil sau plastic;  
 25 - îmbrăcăminte, încălțăminte, articole care servesc la acoperirea capului.

(210) **054558**  
 (220) 26.12.2024  
 (730) **TAGAER S.R.L., societate comercială, MD**  
 Str. Mesager nr. 5/2, ap. 17,  
 MD-2069, Chișinău, Republica Moldova  
 (540)

## DONAFEN

(511) NCL(12-2024)  
 24 - textile și înlocuitori de textile; lenjerie de uz casnic; perdele din material textil sau plastic;  
 25 - îmbrăcăminte, încălțăminte, articole care servesc la acoperirea capului.

(210) **054559**  
 (220) 27.12.2024  
 (730) **BRAND LEASING S.R.L., MD**  
 Str. 31 August 1989 nr. 30, of. 1,  
 MD-2001, Chișinău, Republica Moldova  
 (540)



(511) NCL(12-2024)  
 35 - publicitate; administrarea, organizarea și managementul afacerilor; lucrări de birou.  
 (531) CFE(9) 27.05.17.

(210) **054560**  
 (220) 27.12.2024  
 (730) **Abdysh-Ata Limited Liability Company, KG**  
 Moskovskaya str. 7, Kant, Ysyk-Ata district,  
 Chui region, Kârgâztan

(540)



(591) Culori revendicate: verde-închis, verde-deschis, negru.

(511) NCL(12-2024)

32 - aperitive, nealcoolice; vin de orz (bere); apă gazoasă; apă care conține oxid de litiu; sifon; apă carbogazoasă; ape (băuturi); apă minerală (băuturi); ape de masă; pelete de hamei pentru fabricarea berii; cvas; cocktailuri nealcoolice; cocktailuri pe bază de bere; cocktailuri nealcoolice pe bază de bere; limonade; băuturi nealcoolice; băuturi nealcoolice din fructe uscate; băuturi nealcoolice pe bază de miere; băuturi pe bază de orez, altele decât substituenții de lapte; băuturi pe bază de soia, altele decât substituenții de lapte; băuturi din aloe vera nealcoolice; băuturi din zer; băuturi răcoritoare; băuturi nealcoolice aromatizate cu cafea; băuturi nealcoolice aromatizate cu ceai; băuturi nealcoolice pe bază de suc de fructe; băuturi energizante; nectaruri de fructe nealcoolice cu pulpă; sirop de migdale; bere; bere fără alcool; bere de ghimbir; bere de malt; pulberi pentru băuturile efervescente; pulberi pentru prepararea băuturilor răcoritoare; sarsaparilla (băuturi nealcoolice); cidru, nealcolic; siropuri pentru limonadă; siropuri pentru băuturi; amestecuri uscate pe bază de amidon pentru băuturi; smoothie-uri; suc de roșii (băătură); sucuri de legume (băuturi); sucuri de fructe; sorbeturi (băuturi); preparate pentru fabricarea băuturilor nealcoolice; preparate pentru fabricarea apei gazoase; must; must de struguri nefermentat; must de bere; must de malt; pastile pentru băuturile efervescente; hamei congelat pentru fabricarea berii; hamei uscat pentru fabricarea berii; bere amestecată cu băuturi nealcoolice (shandy); șerbeturi (băuturi);

extracte de fructe nealcoolice; extracte de hamei pentru fabricarea berii; bere din ghimbir (de tip ale); esențe nealcoolice pentru fabricarea băuturilor.

(531) CFE(9) 01.15.03; 27.05.09; 29.01.13.

(210) **054561**  
 (220) 27.12.2024  
 (730) **Abdysh-Ata Limited Liability Company, KG**  
 Moskovskaya str. 7, Kant, Ysyk-Ata district,  
 Chui region, Kârgâztan

(540)



(591) Culori revendicate: verde-închis, verde-deschis, negru.

(511) NCL(12-2024)

32 - aperitive, nealcoolice; vin de orz (bere); apă gazoasă; apă care conține oxid de litiu; sifon; apă carbogazoasă; ape (băuturi); apă minerală (băuturi); ape de masă; pelete de hamei pentru fabricarea berii; cvas; cocktailuri nealcoolice; cocktailuri pe bază de bere; cocktailuri nealcoolice pe bază de bere; limonade; băuturi nealcoolice; băuturi nealcoolice din fructe uscate; băuturi nealcoolice pe bază de miere; băuturi pe bază de orez, altele decât substituenții de lapte; băuturi pe bază de soia, altele decât substituenții de lapte; băuturi din aloe vera nealcoolice; băuturi din zer; băuturi răcoritoare; băuturi nealcoolice aromatizate cu cafea; băuturi nealcoolice aromatizate cu ceai; băuturi nealcoolice pe bază de suc de fructe; băuturi energizante; nectaruri de fructe nealcoolice cu pulpă; sirop de migdale; bere; bere fără alcool; bere de ghimbir; bere de malt; pulberi pentru băuturile efervescente; pulberi pentru prepararea băuturilor răcoritoare; sarsaparilla (băuturi nealcoolice); cidru, nealcolic; siropuri pentru limonadă; siropuri pentru băuturi; amestecuri uscate pe bază de amidon pentru băuturi; smoothie-uri; suc de roșii (băătură); sucuri de legume (băuturi); sucuri de fructe; sorbeturi (băuturi); preparate pentru fabricarea băuturi-

lor nealcoolice; preparate pentru fabricarea apei gazoase; must; must de struguri nefermentat; must de bere; must de malt; pastile pentru băuturile efervescente; hamei congelat pentru fabricarea berii; hamei uscat pentru fabricarea berii; bere amestecată cu băuturi nealcoolice (shandy); șerbeturi (băuturi); extracte de fructe nealcoolice; extracte de hamei pentru fabricarea berii; bere din ghimbir (de tip ale); esențe non-alcoolice pentru fabricarea băuturilor.

(531) CFE(9) 01.15.03; 27.05.09; 29.01.13.

(210) **054562**

(220) 30.12.2024

(730) **iHerb, LLC, US**

17400 Laguna Canyon Rd., Suite 400, Irvine, CA 92618, Statele Unite ale Americii

(540)

## IHERB

(511) NCL(12-2024)

35 - servicii prestate on-line de un magazin de vânzare cu amănuntul pentru suplimente nutritive, și anume vitamine, minerale, ierburi, alimente organice, acizi grași esențiali, aminoacizi, produse de tratament homeopatic, produse pentru tratament cu aromaterapie, suplimente alimentare pentru sportivi și atleți, ulei de pește, uleiuri din plante, enzime, îndulcitori, antioxidanți, preparate pentru îngrijire personală, și anume creme pentru corp, ulei pentru corp de uz cosmetic, produse pentru tonifierea pielii, măști pentru față, loțiuni pentru mâini și corp, șampoane pentru mâini și corp, balsam de buze (nemedicamentos), șampoane, balsamuri pentru păr, produse de protecție solară, creme de ras, creme pentru piele, ulei de baie, săruri de baie, săpunuri de baie, săpunuri pentru mâini, săpunuri, fard de pleoape, ruj de buze, produse demachiante, rimel, oje de unghii, deodoranți, vopsele pentru păr; servicii prestate on-line de un magazin de vânzare cu amănuntul pentru produse de uz casnic, și anume preparate multifuncționale pentru curățare, preparate pentru curățarea sticlei, produse pentru odorizarea aerului, soluții pentru curățarea covoarelor, săpunuri, detergenți pentru spălarea vaselor, preparate pentru spălare, ustensile de bucătărie, suplimen-

te alimentare pentru sportivi și culturisti, produse de îngrijire pentru bebeluși și copii, și anume jucării, scutece, șervețele nemedicinale, creme nemedicamentoase pentru dermatita de scutece, preparate multivitaminice, siropuri de tuse, picături pentru urechi, bandaje, paste de dinți, șampoane, șampoane pentru corp, săpunuri pentru bebeluși, spumante de baie, alimente pentru bebeluși, biscuiți, sucuri cu conținut de praf și arome de fructe pentru a fi adăugate în lapte; servicii prestate on-line de un magazin de vânzare cu amănuntul pentru aparate sportive și de fitness, și anume periute de dinți, dispozitive pentru curățarea limbii și produse pentru aromoterapie, aparate de testare a pH-ului, aparate pentru diagnostic și probe de sarcină, aparate pentru diagnosticarea tipului de sânge uman, aparate pentru analiza sângelui uman, truse de medicamente, mixere (amestecătoare de băuturi), purificatoare de aer, sticle pentru apă, lumânări; servicii prestate on-line de un magazin de vânzare cu amănuntul pentru produse alimentare și de băcănie, și anume cacao, ceai, cafea, făină, batoane alimentare ca suplimente nutritive, lapte, nuci, condimente, sare, îndulcitori, fructe, miere, ciocolate, uleiuri pentru gătit, orez, tăiței, prăjituri, biscuiți, biscuiți sărați, biscuiți crocanți, bomboane, unt de arahide, compoziții pentru clătite și vafe, amestecuri pentru pâine și biscuiți; servicii prestate on-line de un magazin de vânzare cu amănuntul pentru produse de îngrijire a animalelor de companie, și anume șampoane, balsamuri pentru păr, suplimente nutritive, preparate multivitaminice, minerale, produse comestibile pentru pisici, produse comestibile pentru câini, preparate pentru exterminarea puricilor și căpușelor.

(210) **054563**

(220) 31.12.2024

(730) **CSB Energy Technology Co., Ltd., TW**

11F., No. 150, Sec. 4, Chengde Rd., Shilin Dist., Taipei City 11167, Taiwan Provincie Chineză

(540)



(591) Culori revendicate: roșu.

(511) NCL(12-2024)

09 - acumulatori; baterii cu litiu; cabluri pentru baterii galvanice; baterii solare; baterii plumb-acid; recipiente de acumulatori; baterii galvanice; baterii; carcase de acumulatori.

(531) CFE(9) 26.13.25; 27.05.17; 29.01.01.

(210) **054567**

(220) 02.01.2025

(730) **BYD COMPANY LIMITED, CN**

No. 1, Yan'an Road, Kuichong Street, Dapeng New District, Shenzhen, China

(540)

## DM-i

(511) NCL(12-2025)

09 - echipamente de procesare a datelor; cuploare (echipamente de procesare a datelor); hardware pentru calculatoare; platforme de software de calculatoare înregistrate sau descărcabile; software de calculatoare înregistrate; programe de calculatoare înregistrate; aparate de comandă pentru vehicule (calculatoare de bord); acumulatori pentru vehicule; baterii pentru vehicule, electrice; stații de alimentare pentru vehicule electrice; baterii pentru automobile;

12 - automobile; mașini; șasiuri pentru automobile; motoare electrice pentru vehicule terestre; motoare pentru vehicule terestre; mecanisme de transmisie pentru vehicule terestre; cutii de viteze pentru vehicule terestre; angrenaje pentru vehicule terestre; plăcuțe de frână pentru automobile; caroserii pentru automobile.

(210) **054576**

(220) 30.12.2024

(730) **TRENDETER S.R.L., MD**

Str. Gheorghe Tudor nr. 2B,  
MD-2028, Chișinău, Republica Moldova

(540)

## MAW

### Moldova Art Week

(511) NCL(12-2024)

35 - publicitate; administrarea, organizarea și managementul afacerilor; lucrări de birou;

41 - educație; instruire; divertisment; activități sportive și culturale.

(210) **054577**

(220) 31.12.2024

(730) **MUȘUC Eduard, MD**

Str. Drumul Viilor nr. 26/1, ap. 21,  
MD-2001, Chișinău, Republica Moldova

**LEHTMAN Mihail, MD**

Str. Constantin Vîrnav nr. 19, ap. 1,  
MD-2025, Chișinău, Republica Moldova

**NISENBOIM Alexandru, MD**

Bd. Moscova nr. 15/1, ap. 64,  
MD-2068, Chișinău, Republica Moldova

(540)



(511) NCL(12-2024)

09 - aparate și instrumente științifice, pentru cercetare, de navigare, geodezice, fotografice, cinematografice, audiovizuale, optice, de cântărire, de măsurare, de semnalizare, de detectare, de testare, de verificare, de salvare și didactice; aparate și instrumente pentru conducerea, distribuția, transformarea, acumularea, reglarea sau controlul distribuției sau utilizării energiei electrice; aparate

și instrumente pentru înregistrarea, transmiterea, reproducerea sau procesarea sunetului, imaginilor sau a datelor; suporturi media înregistrate și descărcabile, software pentru calculatoare, suporturi media digitale sau analogice de înregistrare și de stocare fără conținut; mecanisme pentru aparate cu preplată; case de marcat, dispozitive de calculat; calculatoare și dispozitive periferice pentru calculatoare; costume de scafandru, măști pentru scafandri, dopuri de urechi pentru scafandri, clești de nas pentru scafandri și înotători, mănuși pentru scafandri, aparate de respirat pentru înot subacvatic; extincatoare;

- 11 - aparate și instalații de iluminat, de încălzire, de răcire, de producere a vaporilor, de coacere, de uscare, de ventilare, de distribuire a apei și de uz sanitar;
- 38 - servicii de telecomunicații;
- 42 - servicii științifice și tehnologice, precum și servicii de cercetare și creație, referitoare la acestea; servicii de analiză industrială, cercetare industrială și proiectare industrială; servicii de control al calității și de autentificare; crearea și dezvoltarea calculatoarelor și programelor de calculator.

(531) CFE(9) 27.05.17.

## Mărci înregistrate în baza cererilor acceptate parțial

(111) **40396**  
 (151) 16.12.2024  
 (181) 05.02.2034  
 (210) 052906  
 (220) 05.02.2024  
 (730) **GAVRILIUȘ Liviu, MD**  
 Str. Pădurilor nr. 21, MD-2011,  
 Codru, Chișinău, Republica Moldova  
 (540)



(526) Elementele mărcii asupra cărora nu se extinde dreptul exclusiv: „COFFEE”, cu excepția executării grafice deosebite.  
 (591) Culori revendicate: negru, cafeniu, alb.  
 (511) NCL(12-2024)  
 30 - cafea.  
 (531) CFE(9) 05.07.27; 27.05.01; 29.01.13.

(111) **40399**  
 (151) 17.12.2024  
 (181) 05.04.2031  
 (210) 047791  
 (220) 05.04.2021  
 (730) **CIOBANU Ion, MD**  
 MD-4323, Sălcuța, Căușeni, Republica Moldova

(540)

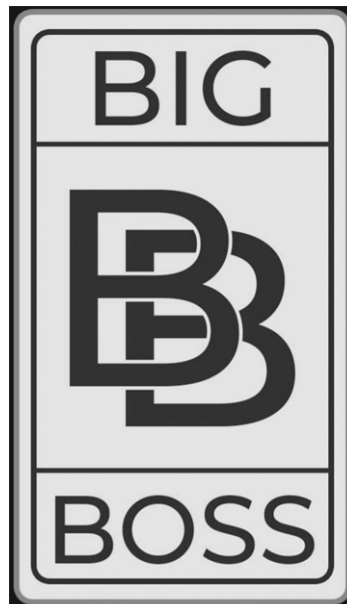

(511) NCL(11-2021)  
 02 - vopsele, finisuri, lacuri; substanțe de protecție contra ruginii și contra deteriorării lemnului; materiale colorante; coloranți; cerneluri pentru imprimare, marcare și gravare; rășini naturale în stare brută; metale sub formă de folie și pulbere utilizate în pictură, decorare, imprimare și artă;  
 06 - metale comune și aliajele lor; minereuri; materiale metalice pentru edificare și construcții; construcții transportabile metalice; cabluri și fire metalice neelectrice; produse de feronerie metalică; containere metalice pentru depozitare sau transport; seifuri;  
 09 - aparate și instrumente științifice, de cercetare, de navigare, geodezice, de cântărire, de măsurare, de detectare, de testare, de inspecție, de salvare și didactice; aparate și instrumente pentru conducerea, comutarea, transformarea, acumularea, reglarea sau controlul distribuției sau utilizării energiei electrice; mecanisme pentru aparate cu preplată; mașini înregistratoare de încasat, dispozitive de calcul; calculatoare și dispozitive periferice pentru calculatoare; costume de scafandru, măști pentru scafandri, tampoane de urechi pentru scafandri, cleme nazale pentru scafandri și înotători, mănuși de scafandru, aparate de respirat sub apă pentru înot subacvatic; extinctoare;

- 20 - mobilier, oglinzi, rame; containere nemetalice pentru depozitare sau transport; oase, coarne, fanoane de balenă sau sedef prelucrate sau semiprelucrate; scoici; spumă de mare; chihlimbar galben;
- 30 - orez; înghețată, șerburi și alte tipuri de gheață comestibilă; gheață (apă înghețată);
- 32 - bere; băuturi nealcoolice; ape minerale și gazoase; băuturi din fructe și sucuri de fructe; siropuri și alte preparate nealcoolice pentru fabricarea băuturilor;
- 33 - băuturi alcoolice, cu excepția berii; preparate alcoolice pentru fabricarea băuturilor;
- 35 - lucrări de birou;
- 37 - servicii de construcții; servicii de instalare și reparații; extracții miniere, forare de petrol și gaze;
- 41 - educație; instruire; divertisment; activități sportive și culturale;
- 43 - servicii de alimentație publică.
- (531) CFE(8) 26.04.04; 26.04.08; 26.04.18; 27.05.17; 27.05.19; 27.05.22.

- (111) **40400**  
 (151) 17.12.2024  
 (181) 26.01.2034  
 (210) 052863  
 (220) 26.01.2024  
 (730) **BIG BEAUTY S.R.L., MD**  
 Bd. Decebal nr. 99/K, nr. com. 2,  
 MD-2038, Chișinău, Republica Moldova  
 (540)



- (526) Elementele mărcii asupra cărora nu se extinde dreptul exclusiv: „LYCHEE”, cu excepția executării grafice deosebite.
- (591) Culori revendicate: roz, roșu.
- (511) NCL(12-2024)
- 03 - cosmetice și produse de toaletă nemedicinale; produse nemedicinale pentru curățarea dinților; produse de parfumerie, uleiuri esențiale; preparate pentru albit și alte substanțe pentru spălat; preparate pentru curățare, lustruire și șlefuire;
- 44 - servicii medicale; servicii veterinare; servicii de igienă și de îngrijire a frumuseții pentru oameni sau animale; servicii de agricultură, acvacultură, horticultură și silvicultură.
- (531) CFE(9) 27.05.01; 29.01.12.

- (111) **40402**  
 (151) 19.12.2024  
 (181) 19.06.2033  
 (210) 051813  
 (220) 19.06.2023  
 (730) **UNDE DIGITAL S.R.L., MD**  
 Bd. Decebal nr. 6/4, of. 173,  
 MD-2038, Chișinău, Republica Moldova  
 (540)



- (526) Elementele mărcii asupra cărora nu se extinde dreptul exclusiv: „U”, cu excepția executării grafice deosebite.
- (511) NCL(12-2023)
- 41 - educație; instruire; divertisment; activități sportive și culturale;
- 42 - servicii științifice și tehnologice, precum și servicii de cercetare și creație, referitoare la acestea; servicii de analiză industrială, cercetare industrială și proiectare industrială; servicii de control al calității și de autentificare; crearea și dezvoltarea calculatoarelor și programelor de calculator.
- (531) CFE(9) 01.07.06; 01.15.15; 01.15.24; 26.11.12; 26.13.01; 26.13.25; 27.05.01.

- (111) **40406**  
 (151) 20.12.2024  
 (181) 27.04.2033  
 (210) 051565  
 (220) 27.04.2023  
 (730) **SOSNOVSCHI Nicolae, MD**  
 Str. Doctor Tudor Strișcă nr. 8, bloc 6, ap. 64, MD-2043, Chișinău, Republica Moldova  
**DONȚOV Mihail, MD**  
 Str. Grigore Alexandrescu nr. 7, ap. 44, MD-2008, Chișinău, Republica Moldova  
**DIACIUC Eduard, MD**  
 Str. Trandafirilor nr. 11/1, ap. 37, MD-2001, Chișinău, Republica Moldova  
 (540)



- (591) Culori revendicate: negru, verde, alb.  
 (511) NCL(12-2023)  
 30 - cafea, ceai, cacao și înlocuitori ai acestora; orez, paste făinoase și tăiței; tapioca și sago; făină și preparate din cereale; pâine, produse de patiserie și cofetărie; ciocolată; înghețată, șerburi și alte înghețate comestibile; zahăr, miere, sirop de melasă; drojdie, praf de copt; sare, condimente, mirodenii, plante aromatice conservate; oțet, sosuri și alte condimente; gheață (apă înghețată);  
 32 - bere; băuturi nealcoolice; ape minerale și carbogazoase; băuturi din fructe și sucuri de fructe; siropuri și alte preparate pentru fabricarea băuturilor nealcoolice;  
 33 - băuturi alcoolice, cu excepția berii; preparate alcoolice pentru fabricarea băuturilor.  
 (531) CFE(9) 05.03.13; 27.05.07; 29.01.13.

- (111) **40407**  
 (151) 20.12.2024  
 (181) 23.11.2033  
 (210) 052559  
 (220) 23.11.2023  
 (730) **GONTARI Alexandr, MD**  
 Str. Lunosti nr. 49, ap. 11, MD-3300, Tiraspol, Republica Moldova  
 (540)



- (526) Elementele mărcii asupra cărora nu se extinde dreptul exclusiv: „A”, cu excepția execuției grafice deosebite.  
 (591) Culori revendicate: negru, albastru-deschis, albastru-închis, indigo.  
 (511) NCL(12-2023)  
 03 - produse nemedicinale pentru curățarea dinților; produse de parfumerie, uleiuri esențiale; preparate pentru albit și alte substanțe pentru spălat; preparate pentru curățare, lustruire, degresare și șlefuire;  
 05 - preparate farmaceutice, medicale și de uz veterinar; produse igienice de uz medical; alimente și substanțe dietetice adaptate pentru uz medical sau veterinar, alimente pentru bebeluși; suplimente dietetice pentru oameni și animale; plasturi, materiale pentru pansamente; materiale pentru plombarea dinților și pentru mulaje dentare; dezinfectante; produse pentru distrugerea animalelor dăunătoare; fungicide, erbicide;  
 44 - servicii medicale; servicii veterinare; servicii de agricultură, acvacultură, horticultură și silvicultură.  
 (531) CFE(9) 19.11.25; 19.13.05; 24.15.21; 26.03.01; 26.03.07; 26.03.23; 26.13.25; 27.05.21; 29.01.14.

- (111) **40408**  
 (151) 20.12.2024  
 (181) 15.03.2034  
 (210) 053118  
 (220) 15.03.2024  
 (730) **BÎTCA Alexandr, MD**  
 Bd. Decebal nr. 99L, ap. 52, MD-2038, Chișinău, Republica Moldova

(540)



(526) Elementele mărcii asupra cărora nu se extinde dreptul exclusiv: „x”, „.doctor”, cu excepția executării grafice deosebite.

(591) Culori revendicate: alb, turcoaz, negru.

(511) NCL(12-2024)

09 - aparate și instrumente științifice, pentru cercetare, de navigare, geodezice, fotografice, cinematografice, audiovizuale, optice, de cântărire, de măsurare, de semnalizare, de detectare, de testare, de verificare, de salvare și didactice; aparate și instrumente pentru conducerea, distribuirea, transformarea, acumularea, reglarea sau controlul distribuției sau utilizării energiei electrice; aparate și instrumente pentru înregistrarea, transmiterea, reproducerea sau procesarea sunetului, imaginilor sau a datelor; suporturi media înregistrate și descărcabile, software pentru calculatoare, suporturi media digitale sau analogice de înregistrare și de stocare fără conținut; mecanisme pentru aparate cu preplată; case de marcat, dispozitive de calculat; calculatoare și dispozitive periferice pentru calculatoare; costume de scafandru, măști pentru scafandri, dopuri de urechi pentru scafandri, clești de nas pentru scafandri și înotători, mănuși pentru scafandri, aparate de respirat pentru înot subacvatic; extinctoare;

35 - publicitate; administrarea, organizarea și managementul afacerilor; lucrări de birou;

38 - servicii de telecomunicații;

42 - servicii științifice și tehnologice, precum și servicii de cercetare și creație, referitoare la acestea; servicii de analiză industrială, cercetare industrială și proiectare industrială; servicii de control al calității și de autentificare; crearea și dezvoltarea calculatoarelor și programelor de calculator;

44 - servicii medicale; servicii veterinare; servicii de igienă și de îngrijire a frumuseții pentru oameni sau animale; servicii de agricultură, acvacultură, horticultură și silvicultură.

(531) CFE(9) 24.17.02; 26.01.18; 27.05.21; 29.01.13.

(111) **40420**

(151) 04.12.2024

(181) 01.10.2033

(210) 052342

(220) 01.10.2023

(730) **ORANGE MOLDOVA S.A., întreprindere mixtă, MD**

Str. Alba Iulia nr. 75,

MD-2071, Chișinău, Republica Moldova

(540)

## Abonament START

(526) Elementele mărcii asupra cărora nu se extinde dreptul exclusiv: „Abonament”.

(511) NCL(12-2023)

38 - servicii de telecomunicații; servicii de telefonie și telefonie mobilă; servicii de comunicații fără fir; servicii de comunicații; servicii telematice; servicii de transmisie; servicii de acces la Internet; servicii de furnizarea Internetului; furnizarea de chartroom pe Internet; servicii de mesagerie vocală; servicii de videoconferință; mesaje electronice; servicii de videotext; servicii de transmisie prin cablu; servicii de mesagerie; servicii de geolocalizare (servicii de telecomunicații); servicii de transmisie video; servicii de robot telefonic automat; servicii de difuzare pe pagini web; servicii de radio-paging; colectarea și transmiterea mesajelor; servicii de telecomunicații, respectiv, servicii ISDN (Rețea cu servicii digitale integrate); servicii de telefonie între state; servicii de transmisie computerizată; servicii de difuzare video pe arii restrânse (narrowcasting); servicii de comunicare prin intermediul calculatorului; servicii telefonice computerizate; servicii a rețelelor de telefonie privată fără fir folosite în cadrul unei companii (PBX); servicii în domeniul telecomunicațiilor, și anume servicii de comunicații personale.

(111) **40425**

(151) 20.12.2024

(181) 30.10.2033

(210) 052417

(220) 30.10.2023

(730) **LAVRIC Daniela, MD**

Bd. Moscova nr. 9, bloc 5, ap. 175,

MD-2068, Chișinău, Republica Moldova

(540)



(526) Elementele mărcii asupra cărora nu se extinde dreptul exclusiv: „ONE”, „PROJECT”, cu excepția executării grafice deosebite.

(511) NCL(12-2023)

- 35 - servicii on-line de tranzacționare, și anume servicii de operare on-line pe piețe pentru vânzătorii și cumpărătorii de produse și servicii; servicii on-line de tranzacționare în care vânzătorii afișează produsele sau serviciile care urmează să fie oferite spre vânzare, achiziționare sau spre licitare prin intermediul Internetului, în scopul facilitării vânzării de produse și servicii de către terți prin intermediul unei rețele de calculatoare; oferire de răspuns evaluativ și evaluări de produse și servicii oferite de vânzători, evaluarea valorii și a prețurilor produselor și serviciilor oferite de vânzători, serviciilor de performanță a cumpărătorilor și vânzătorilor, serviciilor de livrare, precum și experiența globală de tranzacționare în legătură cu acestea; oferirea unui ghid de căutare de publicitate on-line care oferă produse și servicii ale vânzătorilor; oferirea unei baze de date de căutare on-line de evaluare pentru cumpărători și vânzători; publicitate; gestiunea afacerilor comerciale; administrare comercială; lucrări de birou; servicii de comercializare pentru terți prestate de supermarketuri, hipermarketuri, buticuri, magazine, gherete, chioșcuri și tarabe;
- 36 - servicii financiare, monetare și bancare; servicii de asigurări; servicii imobiliare;
- 42 - servicii științifice și tehnologice, precum și servicii de cercetare și creație, referitoare la acestea; servicii de analiză industrială, cercetare industrială și proiectare industrială; servicii de control al calității și de autentificare; crearea și dezvoltarea calculatoarelor și programelor de calculator.

(531) CFE(9) 26.01.16; 26.01.18; 26.11.25; 27.05.08.

(111) **40426**

(151) 20.12.2024

(181) 30.10.2033

(210) 052419

(220) 30.10.2023

(730) **LAVRIC Daniela, MD**

Bd. Moscova nr. 9, bloc 5, ap. 175,

MD-2068, Chișinău, Republica Moldova

(540)



(526) Elementele mărcii asupra cărora nu se extinde dreptul exclusiv: „ONE”, „SPACE”, cu excepția executării grafice deosebite.

(511) NCL(12-2023)

- 36 - servicii financiare, monetare și bancare; servicii de asigurări; servicii imobiliare.

(531) CFE(9) 25.05.15; 26.11.01.

(111) **40427**

(151) 20.12.2024

(181) 10.11.2033

(210) 052528

(220) 10.11.2023

(730) **PRISACARI Ala, MD**

Str. Independenței nr. 1, bloc A, ap. 109,

MD-2043, Chișinău, Republica Moldova

(540)



(511) NCL(12-2023)

- 04 - uleiuri și unsori industriale, ceară; lubrifianti; produse pentru absorbția, umezirea și compactarea pulberilor; combustibili și materiale pentru iluminat; lumânări și fitiluri pentru iluminat;
- 16 - hârtie și carton; produse de imprimare; articole pentru legătorie; fotografii; articole de papetărie și de birou, cu excepția mobilei; adezivi pentru papetărie sau menaj; materiale de desen și materiale pentru artiști; pensule; materiale didactice și de instruire; foi, folii și pungi din plastic pentru împachetare și ambalare; caractere și clișee tipografice;
- 31 - produse agricole, de acvacultură, horticoale și forestiere, brute și neprelucrate; cereale și semințe crude și neprocesate; fructe și legume proaspete, plante aromatice proaspete; plante și flori naturale; bulbi, răsaduri și semințe pentru plantare; animale vii; hrană și băuturi pentru animale; malt;
- 35 - servicii on-line de tranzacționare, și anume servicii de operare on-line pe piețe pentru vânzătorii și cumpărătorii de produse și servicii; servicii on-line de tranzacționare în care vânzătorii afișează produsele sau serviciile care urmează să fie oferite spre vânzare, achiziționare sau spre licitare prin intermediul Internetului, în scopul facilitării vânzării de produse și servicii de către terți prin intermediul unei rețele de calculatoare; oferire de răspuns evaluativ și evaluări de produse și servicii oferite de vânzători, evaluarea valorii și a prețurilor produselor și serviciilor oferite de vânzători, serviciilor de performanță a cumpărătorilor și vânzătorilor, serviciilor de livrare, precum și experiența globală de tranzacționare în legătură cu acestea; oferirea unui ghid de căutare de publicitate on-line care oferă produse și servicii ale vânzătorilor; oferirea unei baze de date de căutare on-line de evaluare pentru cumpărători și vânzători; agenții de import-export; gestiunea afacerilor comerciale; administrare comercială; servicii furnizate prin intermediul magazinelor de vânzare cu amănuntul, prin punctele de vânzare angro, prin intermediul automatelor pentru vânzarea produselor, cataloagelor cu comandă prin poștă sau cu comandă prin mijloace electronice, prin intermediul site-urilor web sau al emisiunilor de tip teleshopping; servicii de achiziție pentru terți; relații publice; închirierea automatelor pentru vânzarea produselor; servicii de comercializare

pentru terți prestate de supermarketuri, hipermarketuri, buticuri, magazine, gherete, chioșcuri și tarabe;

- 39 - transport; ambalarea și depozitarea mărfurilor; organizarea de călătorii;
- 41 - educație; instruire; divertisment; activități sportive și culturale;
- 44 - servicii medicale; servicii veterinare; servicii de igienă și de îngrijire a frumuseții pentru oameni sau animale; servicii de agricultură, acvacultură, horticultură și silvicultură.

(531) CFE(9) 02.03.01; 02.03.02; 02.03.23; 27.05.24.

(111) **40434**

(151) 21.12.2024

(181) 06.03.2034

(210) 053095

(220) 06.03.2024

(730) **PANTELEICIUC Victor, MD**

MD-4726, Grimăncăuți, Briceni, Republica Moldova

(540)



(526) Elementele mărcii asupra cărora nu se extinde dreptul exclusiv: „Lux Garden”, cu excepția executării grafice deosebite.

(591) Culori revendicate: alb, verde, gri.

(511) NCL(12-2024)

- 31 - produse agricole, de acvacultură, horticoale și forestiere, brute și neprelucrate; cereale și semințe crude și neprocesate; fructe și legume proaspete, plante aromatice proaspete; plante și flori naturale; bulbi, răsaduri și semințe pentru plantare; animale vii; hrană și băuturi pentru animale; malt;

- 35 - publicitate; administrarea, organizarea și managementul afacerilor; lucrări de birou;
- 42 - servicii științifice și tehnologice, precum și servicii de cercetare și creație, referitoare la acestea; servicii de analiză industrială, cercetare industrială și proiectare industrială; servicii de control al calității și de autentificare; crearea și dezvoltarea calculatoarelor și programelor de calculator.
- (531) CFE(9) 05.01.05; 05.01.16; 07.01.24; 07.03.02; 07.03.11; 27.05.11; 29.01.13.

- (111) **40455**  
 (151) 20.12.2024  
 (181) 18.10.2033  
 (210) 052375  
 (220) 18.10.2023  
 (730) **NISTOR Vasilisa, MD**  
 Str. Ion Creangă nr. 126,  
 MD-3909, Cahul, Republica Moldova  
 (540)

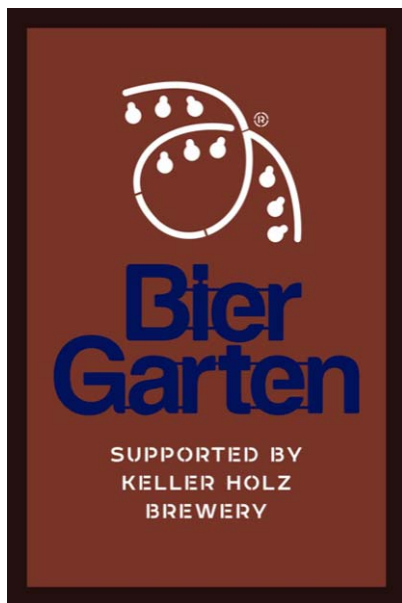

- (526) Elementele mărcii asupra cărora nu se extinde dreptul exclusiv: „®”, „SUPPORTED BY”, „BREWERY”, cu excepția executării grafice deosebite.
- (591) Culori revendicate: albastru, maro-închis, maro-deschis, alb.
- (511) NCL(12-2023)
- 41 - educație; instruire; divertisment; activități sportive și culturale;

- 43 - servicii de alimentație publică; servicii de cazare temporară.
- (531) CFE(9) 13.01.10; 13.01.17; 25.01.10; 25.01.17; 26.04.16; 26.04.18; 26.13.25; 27.05.09; 29.01.14.

- (111) **40456**  
 (151) 20.12.2024  
 (181) 04.10.2033  
 (210) 052355  
 (220) 04.10.2023  
 (730) **SAVINSCHI Maia, MD**  
 Str. Tineretului nr. 9, MD-4839,  
 Goianul Nou, Chișinău, Republica Moldova  
 (540)



SKIN CARE BOUTIQUE

- (526) Elementele mărcii asupra cărora nu se extinde dreptul exclusiv: „SKIN CARE”, „BOUTIQUE”, cu excepția executării grafice deosebite, pentru produsele solicitate din clasele 03, 05; „SKIN CARE BOUTIQUE”, cu excepția executării grafice deosebite, pentru serviciile solicitate din clasa 35.
- (591) Culori revendicate: albastru, alb, gri.
- (511) NCL(12-2023)
- 03 - cosmetice și produse de toaletă nemedicinale; produse nemedicinale pentru curățarea dinților; produse de parfumerie, uleiuri esențiale; preparate pentru albit și alte substanțe pentru spălat; preparate pentru curățare, lustruire, degresare și șlefuire;
- 05 - preparate farmaceutice, medicale și de uz veterinar; produse igienice de uz medical; alimente și substanțe dietetice adaptate pentru uz medical sau veterinar, alimente pentru bebeluși; suplimente dietetice pentru oameni și animale; plasturi, materiale pentru pansamente; materiale pentru plombarea dinților și pentru mulaje dentare; dezinfectante; produse pentru distrugerea animalelor dăunătoare; fungicide, erbicide;
- 35 - administrarea, organizarea și managementul afacerilor.
- (531) CFE(9) 02.03.01; 02.03.02; 05.03.20; 26.01.14; 26.01.15; 27.05.01; 29.01.13.

(111) **40461**  
 (151) 23.12.2024  
 (181) 18.03.2034  
 (210) 053119  
 (220) 18.03.2024  
 (730) **TRAVEL MANAGEMENT & EVENTS S.R.L., MD**  
 Str. Cornești nr. 3, MD-6425,  
 Dolna, Strășeni, Republica Moldova

(540)



**TISANE ATELIER**

INFUZABILE REMARCABILE

(526) Elementele mărcii asupra cărora nu se extinde dreptul exclusiv: „TISANE”, „INFUZABILE”, „REMARCABILE”, cu excepția executării grafice deosebite.

(511) NCL(12-2024)

30 - cafea, ceai, cacao și înlocuitori ai acestora; orez, paste făinoase și tăiței; tapioca și sago; făină și preparate din cereale; pâine, produse de patiserie și cofetărie; ciocolată; înghețată, șerburi și alte înghețate comestibile; zahăr, miere, sirop de melasă; drojdie, praf de copt; sare, condimente, mirodenii, plante aromatice conservate; oțet, sosuri și alte condimente; gheață (apă înghețată).

(531) CFE(9) 05.03.13; 05.05.20; 05.05.21; 27.05.01.

(111) **40466**  
 (151) 27.12.2024  
 (181) 13.10.2033  
 (210) 052359  
 (220) 13.10.2023  
 (730) **CEBAN Nicolai, MD**  
 Bd. Cuza-Vodă nr. 18, bloc 2, ap. 32,  
 MD-2060, Chișinău, Republica Moldova

(540)



(526) Elementele mărcii asupra cărora nu se extinde dreptul exclusiv: „POSH”, „BEAUTY INSTITUTE”, cu excepția executării grafice deosebite.

(511) NCL(12-2023)

44 - servicii medicale; servicii veterinare; servicii de igienă și de îngrijire a frumuseții pentru oameni sau animale; servicii de agricultură, acvacultură, horticultură și silvicultură.

(531) CFE(9) 03.07.11; 03.07.16; 03.07.19; 03.07.24; 05.03.13; 26.11.25; 26.13.25; 27.05.24.

(111) **40467**  
 (151) 27.12.2024  
 (181) 13.10.2033  
 (210) 052360  
 (220) 13.10.2023  
 (730) **CEBAN Nicolai, MD**  
 Bd. Cuza-Vodă nr. 18, bloc 2, ap. 32,  
 MD-2060, Chișinău, Republica Moldova

(540)

**POSH BEAUTY  
 INSTITUTE**

- (526) Elementele mărcii asupra cărora nu se extinde dreptul exclusiv: „POSH”, „BEAUTY INSTITUTE”.
- (511) NCL(12-2023)  
44 - servicii medicale; servicii veterinare; servicii de igienă și de îngrijire a frumuseții pentru oameni sau animale; servicii de agricultură, acvacultură, horticultură și silvicultură.

- (111) **40472**  
(151) 13.10.2024  
(181) 21.12.2033  
(210) 052704  
(220) 21.12.2023  
(730) **NEW TONE S.R.L., societate comercială, MD**  
Str. Chișinău nr. 3/A, MD-4839,  
Stăuceni, Chișinău, Republica Moldova

(540)

## BIOPROSTEN

- (511) NCL(12-2023)  
05 - alimente și substanțe dietetice adaptate pentru uz medical sau veterinar, alimente pentru bebeluși; suplimente dietetice pentru oameni și animale; plasturi, materiale pentru pansamente; materiale pentru plombarea dinților și pentru mulaje dentare; dezinfectante; produse pentru distrugerea animalelor dăunătoare; fungicide, erbicide.

- (111) **40477**  
(151) 02.01.2025  
(181) 06.02.2034  
(210) 052939  
(220) 06.02.2024  
(730) **Asociația Obștească, Asociația Producătorilor și Exportatorilor de Fructe „MOLDOVA FRUCT”, MD**  
Str. București nr. 67,  
MD-2012, Chișinău, Republica Moldova

(540)

# Moldova Fruct

- (526) Elementele mărcii asupra cărora nu se extinde dreptul exclusiv: „Moldova”, „Fruct”, cu excepția executării grafice deosebite.
- (511) NCL(12-2024)  
31 - fructe proaspete;  
35 - publicitate; administrarea, organizarea și managementul afacerilor; lucrări de birou.
- (531) CFE(9) 05.07.23; 27.03.11; 27.05.08.

- (111) **40479**  
(151) 27.12.2024  
(181) 28.02.2034  
(210) 053048  
(220) 28.02.2024  
(730) **INTELLECT SCHOOL S.R.L., MD**  
Str. Ghiocșilor nr. 9, of. 7,  
MD-2008, Chișinău, Republica Moldova
- (540)



# INTELLECT

- (526) Elementele mărcii asupra cărora nu se extinde dreptul exclusiv: „INTELLECT”, cu excepția executării grafice deosebite.
- (591) Culori revendicate: galben, albastru, negru.
- (511) NCL(12-2024)
- 41 - educație; instruire; divertisment; activități sportive și culturale.
- (531) CFE(9) 02.01.23; 02.03.23; 20.07.01; 20.07.02; 27.05.01; 29.01.13.

- 
- (111) **40483**
- (151) 03.01.2025
- (181) 27.09.2033
- (210) 052291
- (220) 27.09.2023
- (310) 97/884,365; 97/884,369; 97/884,371
- (320) 12.04.2023
- (330) US
- (730) **Home Box Office, Inc., US**  
30 Hudson Yards, New York, New York  
10001, Statele Unite ale Americii
- (540)



- (526) Elementele mărcii asupra cărora nu se extinde dreptul exclusiv: „max”, cu excepția executării grafice deosebite.
- (591) Culori revendicate: albastru.
- (511) NCL(12-2023)
- 09 - medii digitale, și anume clipuri video preînregistrate, clipuri audio preînregistrate, text și grafice descărcabile păstrate în calculatoare personale electronice și dispozitive portabile fără fir, care conțin divertisment, știri, natură, realitate, programe pentru copii, animație, dramă, comedie și interviuri televizate; conținut audio, video și audiovizual descărcabil furnizat prin rețele de calculatoare și de comunicații, care conține programe de televiziune și înregistrări video toate cu divertisment, știri, natură, realitate, programe pentru copii, animație, dramă, comedie și interviuri televizate; software de calculatoare descărcabil destinat utilizării în transmisia continuă de conținut audiovizual; software de calculatoare descărcabil pentru controlul funcționării dispozitivelor audio și video și pentru vizuali-

zarea, căutarea și/sau redarea de conținut audio, video, de televiziune, filme, alte imagini digitale și alt conținut multimedia; software de calculatoare descărcabil utilizat pentru procesarea, transmisia, recepționarea, organizarea, manipularea, redarea, revizuirea, reproducerea și transmisia continuă de conținut audio, video și multimedia, inclusiv de fișiere cu text, date, imagini, audio, video și audiovizuale;

- 38 - servicii de comunicații, și anume transmisia în flux continuu a înregistrărilor audio și audiovizuale prin Internet, rețele fără fir sau rețele multimedia interactive; servicii de difuzare audio și video pe Internet; transmisia informațiilor în domeniul audiovizual; difuzarea programelor de televiziune; servicii media mobile de tipul transmisiei electronice, difuzării și transmiterii de conținut media de divertisment; servicii de transmisie video la cerere; furnizarea accesului la conținut compilat în domeniul de interes uman general prin Internet, rețele fără fir, sau rețele multimedia interactive;
- 41 - servicii de divertisment și educație, și anume programe multimedia continue care conțin divertisment, știri, natură, realitate, programe pentru copii, animație, dramă, comedie și interviuri televizate, distribuite prin Internet, rețele de comunicații electronice, rețele de calculatoare și rețele de comunicații fără fir; furnizarea programelor de televiziune continue care conțin divertisment, știri, natură, realitate, programe pentru copii, animație, dramă, comedie și interviuri televizate; furnizarea programelor difuzate direct către consumator, care conțin divertisment, știri, natură, realitate, programe pentru copii, animație, dramă, comedie și interviuri televizate; producția programelor de televiziune; producția programelor multimedia; furnizarea informațiilor de divertisment cu privire la programele de televiziune continue printr-o rețea de calculatoare globală.
- (531) CFE(9) 26.01.03; 27.01.06; 27.05.08; 29.01.04.

- 
- (111) **40484**
- (151) 03.01.2025
- (181) 17.10.2033
- (210) 052373
- (220) 17.10.2023
- (730) **PALII Victor, MD**  
Str. Nicolae Dimo nr. 124/1 A, MD-2003,  
Durlăști, Chișinău, Republica Moldova

(540)



(526) Elementele mărcii asupra cărora nu se extinde dreptul exclusiv: „The ORIGINAL”, „buono Caffé”, „®”, cu excepția executării grafice deosebite.

(591) Culori revendicate: roșu, alb, negru.

(511) NCL(12-2023)

43 - servicii de alimentație publică; servicii de cazare temporară.

(531) CFE(9) 26.04.03; 26.04.04; 26.04.18; 26.11.13; 27.05.09; 29.01.13.

(111) **40485**

(151) 03.01.2025

(181) 06.12.2033

(210) 052628

(220) 06.12.2023

(730) **1STEP SOLUTIONS S.R.L., MD**

Str. Ginta Latină nr. 5/2, ap. (of.) 25,  
MD-2044, Chișinău, Republica Moldova

(540)



(511) NCL(12-2023)

35 - publicitate; administrarea, organizarea și managementul afacerilor; lucrări de birou;

42 - servicii științifice și tehnologice, precum și servicii de cercetare și creație, referitoare la acestea, cu excepția serviciilor de cercetare științifică în domeniul programării pentru calculatoare, dezvoltării de software, designului

grafic pentru calculatoare, tehnologiilor de rețea, administrării sistemelor, securității cibernetice, roboticii, testării de software și dezvoltării web; servicii de analiză industrială, cercetare industrială și proiectare industrială; servicii de control al calității și de autentificare.

(531) CFE(9) 24.17.08; 24.17.18; 26.13.25; 27.05.21; 27.07.21.

(111) **40487**

(151) 03.01.2025

(181) 13.03.2034

(210) 053104

(220) 13.03.2024

(730) **IOXA Ivan, MD**

Str. Belgrad nr. 62,  
MD-2060, Chișinău, Republica Moldova

(540)



(526) Elementele mărcii asupra cărora nu se extinde dreptul exclusiv: „A”, „Fast”, „Powerful”, „Reliable”, cu excepția executării grafice deosebite.

(591) Culori revendicate: alb, roșu, negru.

(511) NCL(12-2024)

09 - software pentru calculatoare, aplicații software; aplicații mobile.

(531) CFE(9) 26.03.06; 26.03.07; 27.01.05; 27.05.09; 27.05.21; 29.01.13.

(111) **40488**

(151) 03.01.2025

(181) 15.03.2034

(210) 053124

(220) 15.03.2024

(730) **FONDUL DE GARANTARE A DEPOZITELOR ÎN SISTEMUL BANCAR, MD**

Bd. Ștefan cel Mare și Sfânt nr. 180, bir. 1308, 1309, 1311, 1312, 1317,  
MD-2004, Chișinău, Republica Moldova

(540)



FONDUL DE GARANTARE A DEPOZITELOR  
ÎN SISTEMUL BANCAR

(526) Elementele mărcii asupra cărora nu se extinde dreptul exclusiv: „FONDUL DE GARANTARE A DEPOZITELOR ÎN SISTEMUL BANCAR”, cu excepția executării grafice deosebite.

(511) NCL(12-2024)

35 - publicitate; administrarea, organizarea și managementul afacerilor; lucrări de birou;

36 - servicii financiare, monetare și bancare; servicii de asigurări; servicii imobiliare.

(531) CFE(9) 02.09.14; 02.09.15; 24.05.03; 24.05.07; 27.05.17.

(111) 40489

(151) 03.01.2025

(181) 29.03.2034

(210) 053198

(220) 29.03.2024

(730) CONOL-GRUP S.R.L., MD

Str. Lev Tolstoi nr. 74, ap. 190,  
MD-2012, Chișinău, Republica Moldova

(540)



(526) Elementele mărcii asupra cărora nu se extinde dreptul exclusiv: „KOSHER BAITS”, cu excepția executării grafice deosebite.

(511) NCL(12-2024)

28 - jocuri, jucării și articole pentru joacă; aparate pentru jocuri video; articole de gimnastică și sport; decorațiuni (ornamente) pentru pomul de Crăciun;

31 - produse agricole, de acvacultură, horticoale și forestiere, brute și neprelucrate; cereale și semințe crude și neprocesate; fructe și legume proaspete, plante aromatice proaspete; plante și flori naturale; bulbi, răsaduri și semințe pentru plantare; animale vii; hrană și băuturi pentru animale; malț;

35 - publicitate; administrarea, organizarea și managementul afacerilor; lucrări de birou.

(531) CFE(9) 25.03.03; 27.05.24.

(111) 40500

(151) 05.01.2025

(181) 23.02.2034

(210) 053009

(220) 23.02.2024

(730) ZOLOTOI AIST S.R.L., întreprindere cu capital străin, fabrică de vinuri și coniacuri, MD

Str. Iurie Gagarin nr. 34, MD-7422,  
Tvardița, Taraclia, Republica Moldova

(540)



(526) Elementele mărcii asupra cărora nu se extinde dreptul exclusiv: „PLATINUM”.

(511) NCL(12-2024)

33 - băuturi alcoolice, cu excepția berii; preparate alcoolice pentru fabricarea băuturilor.

(111) 40501

(151) 05.01.2025

(181) 27.02.2034

(210) 053035

(220) 27.02.2024

(730) GAMUREAC Iulian, MD

Str. Tudor Strișcă nr. 8/5, ap. 19,  
MD-2048, Chișinău, Republica Moldova

(540)



- (526) Elementele mărcii asupra cărora nu se extinde dreptul exclusiv: „GREEN MARK”, cu excepția executării grafice deosebite.
- (511) NCL(12-2024)
- 40 - tratarea materialelor; reciclarea gunoaielor și deșeurilor; filtrarea aerului și tratarea apei; servicii de imprimare; conservarea alimentelor și a băuturilor;
- 41 - educație; instruire; divertisment; activități sportive și culturale.
- (531) CFE(9) 24.03.07; 24.03.18; 26.01.04; 26.01.21; 26.01.24; 27.05.01.

- (111) **40502**
- (151) 05.01.2025
- (181) 11.03.2034
- (210) 053090
- (220) 11.03.2024
- (730) **ALIVALDA S.R.L., MD**  
Str. Academician Sergiu Rădăuțanu nr. 3, ap. (of.) 49, MD-2024, Chișinău, Republica Moldova
- (540)

TECHNOBUILD

- (526) Elementele mărcii asupra cărora nu se extinde dreptul exclusiv: „TECHNO”, „BUILD”, cu excepția executării grafice deosebite.
- (591) Culori revendicate: albastru, roșu.
- (511) NCL(12-2024)
- 06 - metale comune și aliajele lor, minereuri; materiale metalice pentru edificare și construcții; construcții transportabile metalice; cabluri și fire neelectrice din metal comun; mici articole de fierărie; containere metalice pentru depozitare sau transport; seifuri;
- 19 - materiale, nemetalice, pentru clădiri și construcții; conducte rigide, nemetalice, pentru construcții; asfalt, smoală, gudron și bitum; construcții transportabile, nemetalice; monumente, nemetalice;
- 35 - publicitate; administrarea, organizarea și managementul afacerilor; lucrări de birou;
- 37 - servicii de construcții; servicii de instalații și reparații; extracții miniere, foraje pentru extracția de petrol și gaze.
- (531) CFE(9) 26.11.08; 27.01.06; 27.05.08; 29.01.12.

- (111) **40503**
- (151) 05.01.2025
- (181) 20.03.2034
- (210) 053190
- (220) 20.03.2024
- (730) **BIRIVOFARM S.R.L., MD**  
Str. A. Pușkin nr. 28, ap. 16, MD-2043, Chișinău, Republica Moldova
- (540)



**Felicia  
Healthcare  
Group**

- (526) Elementele mărcii asupra cărora nu se extinde dreptul exclusiv: „Healthcare Group”, cu excepția executării grafice deosebite.
- (511) NCL(12-2024)
- 01 - produse chimice destinate industriei, științelor, fotografiei, agriculturii, horticulturii și silviculturii; rășini artificiale în stare brută, materiale plastice în stare brută; compoziții pentru stingerea și prevenirea incendiilor; preparate pentru călire și sudură; substanțe pentru tăbăcirea blănușilor și pieilor de animale; adezivi pentru utilizare în industrie; chituri și alte produse de umplere; compost, gunoi de grajd, îngrășăminte; preparate biologice pentru utilizare în industrie și știință;
- 03 - cosmetice și produse de toaletă nemedicinale; produse nemedicinale pentru curățarea dinților; produse de parfumerie, uleiuri esențiale; preparate pentru albit și alte substanțe pentru spălat; preparate pentru curățare, lustruire și șlefuire;
- 05 - preparate farmaceutice, medicale și de uz veterinar; produse igienice de uz medical; alimente și substanțe dietetice adaptate pentru uz medical sau veterinar, alimente pentru bebeluși; suplimente dietetice pentru oameni și animale; plasturi, materiale pentru pansamente; materiale pentru plombarea dinților și pentru mulaje dentare; dezinfectante; produse pentru distrugerea animalelor dăunătoare; fungicide, erbicide;

- 10 - aparate și instrumente chirurgicale, medicale, dentare și veterinare; membre, ochi și dinți artificiali; articole ortopedice; materiale de sutură; dispozitive terapeutice și de asistență, adaptate pentru persoanele cu handicap; aparate de masaj; aparate, dispozitive și articole pentru sugari; aparate, dispozitive și articole pentru activitate sexuală;
- 32 - bere; băuturi nealcoolice; ape minerale și carbogazoase; băuturi din fructe și sucuri de fructe; siropuri și alte preparate pentru fabricarea băuturilor nealcoolice;
- 35 - publicitate; administrarea, organizarea și managementul afacerilor; lucrări de birou;
- 39 - transport; ambalarea și depozitarea mărfurilor; organizarea de călătorii;
- 41 - educație; instruire; divertisment; activități sportive și culturale;
- 44 - servicii medicale; servicii veterinare; servicii de igienă și de îngrijire a frumuseții pentru oameni sau animale; servicii de agricultură, acvacultură, horticultură și silvicultură.
- (531) CFE(9) 02.09.01; 26.15.15; 27.05.01.

- (111) **40506**  
 (151) 07.01.2025  
 (181) 14.09.2033  
 (210) 053757  
 (220) 14.09.2023  
 (641) 052246; 14.09.2023  
 (730) **APOSTOL Octavian, MD**  
 Str. Alba Iulia nr. 87, bloc 2, ap. 34,  
 MD-2071, Chișinău, Republica Moldova  
 (540)



- (526) Elementele mărcii asupra cărora nu se extinde dreptul exclusiv: „CONSTRUCT”, cu excepția executării grafice deosebite.
- (591) Culori revendicate: alb, negru, oranj.
- (511) NCL(12-2023)
- 06 - metale comune și aliajele lor, minereuri; materiale metalice pentru edificare și construcții; construcții transportabile metalice; cabluri și

- fire neelectrice din metal comun; mici articole de fierărie; containere metalice pentru depozitare sau transport; seifuri;
- 17 - cauciuc, gutapercă, gumă, azbest, mică, neprelucrate și semiprelucrate, și înlocuitori pentru toate aceste materiale; materiale plastice și rășini extrudate destinate utilizării în producție; materiale de călăfăuire, etanșare și izolare; țevi, tuburi și furtunuri flexibile, nemetalice;
- 20 - mobile, oglinzi, rame pentru tablouri; containere, nemetalice, pentru depozitare sau transport; oase neprelucrate sau semiprelucrate, coarne, fanoane de balenă sau sifid; scoici; spumă de mare; chihlimbar galben;
- 35 - publicitate; administrarea, organizarea și managementul afacerilor; lucrări de birou;
- 37 - servicii de construcții; servicii de instalații și reparații; extracții miniere, foraje pentru extracția de petrol și gaze.
- (531) CFE(9) 14.03.01; 27.03.15; 27.05.07; 27.05.24; 29.01.13.

- (111) **40507**  
 (151) 09.01.2025  
 (181) 16.08.2033  
 (210) 052086  
 (220) 16.08.2023  
 (730) **Asociația Națională a Companiilor din Domeniul Tehnologiilor Informaționale și ale Comunicațiilor (ATIC), MD**  
 Str. Studenților nr. 9/11,  
 MD-2045, Chișinău, Republica Moldova  
 (540)



**INOTEK**

- (511) NCL(12-2023)
- 16 - hârtie și carton; tipărituri; articole de legătorie; fotografii; articole de papetărie și de birou, cu excepția mobilei; adezivi pentru papetărie sau de uz casnic; materiale de desen și materiale pentru artiști; pensule; materiale didactice și educative; folii de plastic pentru documente, folii și pungi pentru ambalat și împachetat; caractere tipografice; forme de tipar;
- 35 - lucrări de birou;

- 36 - servicii financiare, monetare și bancare; servicii imobiliare;
- 41 - educație; furnizarea de instruire; divertisment; activități sportive și culturale;
- 42 - servicii științifice și tehnologice, precum și de cercetare și proiectare în legătură cu acestea; analize industriale, servicii de cercetare industrială și design industrial; servicii de control și autentificare a calității; proiectarea și dezvoltarea de componente hardware și software ale calculatorului.
- (531) CFE(9) 01.01.02; 01.15.17; 26.03.23; 26.13.25; 27.05.01.

- (111) **40510**
- (151) 09.01.2025
- (181) 19.01.2034
- (210) 052841
- (220) 19.01.2024
- (730) **Yiwu Winning Star Supply Chain Management Co., Ltd., CN**  
Rm. 1207, No. 999, Chouzhou North Road,  
Yiwu City, Zhejiang, China
- (540)



- (511) NCL(12-2024)
- 07 - aparate electromecanice pentru prepararea alimentelor; aspiratoare; mașini electrice de bucătărie; mixere electrice de uz casnic; storcătoare electrice de uz casnic pentru fructe; mașini electrice de bucătărie; mașini de spălat rufe; teluri electrice pentru uz casnic; mașini și aparate electrice de curățat; râșnițe de cafea, cu excepția celor manuale; mașini de tocat carnea, electrice; aparate electromecanice pentru prepararea băuturilor; dispozitive electrice pentru decojirea legumelor; mașini pentru spălat vesela; râșnițe de uz casnic, altele decât cele manuale; șurubelnițe electrice; frământătoare mecanice; foarfeci electrice;
- 08 - truse de manichiură; mașini de tuns părul, electrice și neelectrice; mașini de tuns barba; fiare de călcat; răzuitoare (unelte manuale); feliatoare de legume, acționate manual; ta-

- câmuri (cuțite, furculițe și linguri); onduloarele pentru păr; foarfeci de tuns; unelte pentru ascuțit; tăietoare de fructe; aparate pentru epilat, electrice sau neelectrice; instrumente de mână pentru ondularea părului; cuțite; deschizătoare neelectrice de conserve; clești pentru întors genele; aparate de tatuare; împletitoare de păr electrice; unelte de mână, acționate manual;
- 09 - materiale pentru rețeaua de electricitate (fire, cabluri); baterii galvanice; fișe de conectare (electricitate); prize electrice; alimentatoare pentru acumulate; invertoare (electricitate); transformatoare electrice; panouri solare pentru producerea energiei electrice; calculatoare de buzunar; televizoare; ochelari; cronografe (aparate de înregistrare a timpului); acumulate electrice; măsuri; baterii solare;
- 11 - aparate și instalații de gătit; grătare (aparate de gătit); percolatoare electrice de cafea; aparate vaporizatoare pentru haine; uscătoare de păr; aparate de refrigerare; mașini de făcut pâine; colectoare termice solare (încălzire); încălzitoare de buzunar; mașini de gătit; fierbătoare electrice; aparate de prăjit cu aer; distribuitoare de apă; cuptoare cu microunde; lămpi de iluminat; mașini electrice de făcut lapte de soia; prese de tortilla, electrice; mașini de gătit multifuncționale; ventilatoare electrice de uz personal; umidificatoare;
- 21 - bazine (recipient); veselă, altele decât cuțite, furculițe și linguri; cratițe; ustensile de bucătărie; oale de gătit (neelectrice); grătare (ustensile pentru gătit); dispozitive de măcinat de bucătărie, neelectrice; oale de gătit sub presiune, neelectrice; palete de amestecare neelectrice; fierbătoare neelectrice; friteuze neelectrice; flacoane de sticlă (recipiente); porțelanuri; recipiente de băut; râșnițe manuale de cafea; cafetiere neelectrice; periute de dinți; truse de toaletă; termosuri.
- (531) CFE(9) 01.01.02; 01.01.14; 27.03.12; 27.05.08.

- (111) **40513**
- (151) 11.01.2025
- (181) 09.06.2033
- (210) 051754
- (220) 09.06.2023
- (730) **BORTA Ion, MD**  
Str. Mihail Sadoveanu nr. 22, ap. 95, MD-2044, Chișinău, Republica Moldova

(540)

**KAROL**

(511) NCL(12-2023)

25 - încălțăminte;

35 - publicitate; gestiunea afacerilor comerciale; administrare comercială; lucrări de birou; servicii operaționale on-line de negociere, inclusiv de operare on-line pe piețe pentru vânzătorii de produse și/sau servicii; servicii de negociere on-line în care vânzătorul afișează produsele care urmează să fie oferite spre vânzare, pentru care cererea de ofertă se face prin intermediul Internetului, pentru a facilita vânzarea produselor și serviciilor printr-o rețea de calculatoare și furnizare de feedback evaluativ și evaluarea produselor și serviciilor ale vânzătorilor, evaluarea valorii, prețurilor produselor și serviciilor oferite de vânzătorii și vânzătorilor, servicii de livrare, precum și experiența globală de negociere în legătură cu acestea; servicii de publicitate, servicii de comercializare pentru terți prestate de supermarketuri, hipermarketuri, buticuri, magazine, gherete, chioșcuri și tarabe.

(111) **40514**

(151) 11.01.2025

(181) 18.01.2034

(210) 052827

(220) 18.01.2024

(730) **FABRICA OLOI PAK S.R.L., MD**

Str. Lenin nr. 54, MD-3802,

Comrat, UTA Găgăuzia, Republica Moldova

(540)



(526) Elementele mărcii asupra cărora nu se extinde dreptul exclusiv: „SANA”, cu excepția executării grafice deosebite.

(591) Culori revendicate: albastru, roșu, alb.

(511) NCL(12-2024)

29 - lapte, brânzeturi, unt, iaurt și alte produse lactate.

(531) CFE(9) 26.01.20; 26.13.01; 27.05.24; 29.01.13.

(111) **40515**

(151) 11.01.2025

(181) 16.02.2034

(210) 052982

(220) 16.02.2024

(730) **OPREA & CO S.R.L., MD**

Str. Alexandru cel Bun nr. 31,

MD-6801, Ialoveni, Republica Moldova

(540)



(526) Elementele mărcii asupra cărora nu se extinde dreptul exclusiv: „Dental”, „Clinică Stomatologică”, cu excepția executării grafice deosebite.

(511) NCL(12-2024)

44 - servicii medicale; servicii veterinare; servicii de igienă și de îngrijire a frumuseții pentru oameni sau animale; servicii de agricultură, acvacultură, horticultură și silvicultură.

(531) CFE(9) 02.09.10; 24.17.24; 27.05.09.

(111) **40516**

(151) 11.01.2025

(181) 10.11.2033

(210) 052509

(220) 10.11.2023

(730) **CHISTRUGA Valeria, MD**

Bd. Mircea cel Bătrân nr. 12, bloc 1, ap. 35,

MD-2044, Chișinău, Republica Moldova

(540)



(526) Elementele mărcii asupra cărora nu se extinde dreptul exclusiv: „URBAN”, „CO”, cu excepția executării grafice deosebite.

(511) NCL(12-2023)

35 - publicitate; administrarea, organizarea și managementul afacerilor; lucrări de birou;

41 - educație; instruire; divertisment; activități sportive și culturale.

(531) CFE(9) 07.01.12; 07.01.24; 26.04.16; 26.04.18; 26.11.01; 27.05.11.

(111) **40520**

(151) 14.01.2025

(181) 22.11.2033

(210) 052592

(220) 22.11.2023

(730) **ARIF FRANCK CHARLES, AE**

Dubai, Grand Hyatt Res-1007, Emiratele Arabe Unite

(540)

## boomgum

(511) NCL(12-2023)

30 - paste făinoase și tăiței; produse de cofetărie; ciocolată; înghețată, șerbaturi și alte înghețate comestibile.

(111) **40524**

(151) 16.01.2025

(181) 29.11.2033

(210) 052603

(220) 29.11.2023

(730) **RADIO MAXIMUM S.R.L., MD**

Str. Frumușica nr. 1,  
MD-2002, Chișinău, Republica Moldova

(540)

## VECERINCA RETRO FM

(526) Elementele mărcii asupra cărora nu se extinde dreptul exclusiv: „FM”.

(511) NCL(12-2023)

35 - publicitate; administrarea, organizarea și managementul afacerilor; lucrări de birou;

38 - servicii de telecomunicații;

41 - educație; instruire; divertisment; activități sportive și culturale.

(111) **40525**

(151) 16.01.2025

(181) 29.11.2033

(210) 052605

(220) 29.11.2023

(730) **RADIO MAXIMUM S.R.L., MD**

Str. Frumușica nr. 1,  
MD-2002, Chișinău, Republica Moldova

(540)

## PETRECEREA RETRO FM

(526) Elementele mărcii asupra cărora nu se extinde dreptul exclusiv: „FM”.

(511) NCL(12-2023)

35 - publicitate; administrarea, organizarea și managementul afacerilor; lucrări de birou;

38 - servicii de telecomunicații;

41 - educație; instruire; divertisment; activități sportive și culturale.

(111) **40528**

(151) 16.01.2025

(181) 01.03.2034

(210) 053054

(220) 01.03.2024

(730) **PAVALACHI-MOSCALU Stela, MD**

Str. Grenoble nr. 120/5, ap. 112, MD-2025,  
Codru, Chișinău, Republica Moldova

(540)



(591) Culori revendicate: albastru, maro-închis, maro-deschis, negru, alb, gri.

(511) NCL(12-2024)

35 - publicitate; administrarea, organizarea și managementul afacerilor; lucrări de birou.

(531) CFE(9) 11.01.10; 11.01.21; 27.05.10; 29.01.15.

(111) **40529**

(151) 16.01.2025

(181) 27.03.2034

(210) 053189

(220) 27.03.2024

(730) **ȘULEAC Igor, MD**

Bd. Cuza Vodă nr. 17/4, ap. 29,

MD-2060, Chișinău, Republica Moldova

(540)



(526) Elementele mărcii asupra cărora nu se extinde dreptul exclusiv: „ALL GAMES”, cu excepția executării grafice deosebite.

(511) NCL(12-2024)

09 - aparate și instrumente științifice, pentru cercetare, de navigare, geodezice, fotografice, cinematografice, audiovizuale, optice, de cântărire, de măsurare, de semnalizare, de detectare, de testare, de verificare, de salvare și didactice; aparate și instrumente pentru conducerea, distribuirea, transformarea, acumularea, reglarea sau controlul distribuției sau utilizării energiei electrice; aparate

și instrumente pentru înregistrarea, transmiterea, reproducerea sau procesarea sunetului, imaginilor sau a datelor; suporturi media înregistrate și descărcabile, software pentru calculatoare, suporturi media digitale sau analogice de înregistrare și de stocare fără conținut; mecanisme pentru aparate cu preplată; case de marcat, dispozitive de calculat; calculatoare și dispozitive periferice pentru calculatoare; costume de scafandru, măști pentru scafandri, dopuri de urechi pentru scafandri, clești de nas pentru scafandri și înotători, mănuși pentru scafandri, aparate de respirat pentru înot subacvatic; extinctoare;

28 - jocuri, jucării și articole pentru joacă; aparate pentru jocuri video; articole de gimnastică și sport; decorațiuni (ornamente) pentru pomul de Crăciun;

35 - publicitate; administrarea, organizarea și managementul afacerilor; lucrări de birou.

(531) CFE(9) 16.01.04; 16.01.25; 21.01.18; 21.01.25; 27.05.08.

(111) **40532**

(151) 16.01.2025

(181) 18.04.2034

(210) 053355

(220) 18.04.2024

(730) **SÎRBU Ludmila, MD**

Str. Andrei Doga nr. 28, bloc 6, ap. 9,

MD-2024, Chișinău, Republica Moldova

(540)



(591) Culori revendicate: albastru, verde-deschis, verde-închis, alb.

(511) NCL(12-2024)

12 - vehicule; aparate de locomoție terestră, aeriană sau navală; toate produsele susmenționate, cu excepția anvelopelor și cauciucurilor;

19 - materiale, nemetalice, pentru clădiri și construcții; conducte rigide, nemetalice, pentru construcții; construcții transportabile, nemetalice; monumente, nemetalice;

28 - jocuri, jucării și articole pentru joacă; aparate pentru jocuri video; articole de gimnastică și sport; decorațiuni (ornamente) pentru pomul de Crăciun;

35 - lucrări de birou.

(531) CFE(9) 26.04.18; 27.05.17; 29.01.14.

(111) **40533**

(151) 16.01.2025

(181) 03.04.2034

(210) 053361

(220) 03.04.2024

(730) **BUFFALO BARBERSHOP S.R.L., MD**  
Str. Ismail nr. 1/A, ap. (of.) et. 2,  
MD-2001, Chișinău, Republica Moldova

(540)



(526) Elementele mărcii asupra cărora nu se extinde dreptul exclusiv: „BARBERSHOP”, cu excepția executării grafice deosebite.

(511) NCL(12-2024)

03 - cosmetice și produse de toaletă nemedicinale, cu excepția săpunurilor; produse nemedicinale pentru curățarea dinților; produse de parfumerie, uleiuri esențiale;

25 - îmbrăcăminte, încălțăminte, articole care servesc la acoperirea capului;

35 - publicitate; administrarea, organizarea și managementul afacerilor; lucrări de birou;

41 - educație; instruire; divertisment; activități sportive și culturale;

44 - servicii medicale; servicii veterinare; servicii de igienă și de îngrijire a frumuseții pentru oameni sau animale; servicii de agricultură, acvacultură, horticultură și silvicultură.

(531) CFE(9) 03.04.04; 03.04.23; 27.05.01.

## Lista certificatelor de înregistrare a mărcilor eliberate în ianuarie 2025

Se publică următoarele date: numărul curent, numărul de depozit, data de depozit, numărul de ordine al înregistrării, data înregistrării, clasele conform CIPS, titularul, codul țării conform normei ST.3 OMPI, numărul BOPI în care a fost publicată cererea de înregistrare, numărul BOPI în care a fost publicată marca înregistrată în baza cererii acceptate parțial

Nr. crt.	(210) Nr. de depozit	(220) Data de depozit	(111) Nr. înregistrării	(151) Data înregistrării	(511) Clase	(730) Titular, cod ST.3 OMPI	(441) Nr. BOPI	(450) Nr. BOPI
1	2	3	4	5	6	7	8	9
1	052705	21.12.2023	40074	13.09.2024	05	NEW TONE S.R.L., societate comercială, MD	2/2024	
2	052706	21.12.2023	40075	13.09.2024	05	NEW TONE S.R.L., societate comercială, MD	2/2024	
3	052727	28.12.2023	40076	13.09.2024	05	NEW TONE S.R.L., societate comercială, MD	2/2024	
4	052728	28.12.2023	40077	13.09.2024	05	NEW TONE S.R.L., societate comercială, MD	2/2024	
5	052906	05.02.2024	40396	16.12.2024	30	GAVRILIUC Liviu, MD	4/2024	2/2025
6	053144	14.03.2024	40397	16.12.2024	05	Himalaya Global Holdings Ltd., KY	5/2024	
7	053206	01.04.2024	40398	16.12.2024	03,05,35,41,44	BRAGA Tatiana, MD	6/2024	
8	047791	05.04.2021	40399	17.12.2024	02,06,09,20,30,32,33,35,37,41,43	CIOBANU Ion, MD	6/2021	2/2025
9	052863	26.01.2024	40400	17.12.2024	03,44	BIG BEAUTY S.R.L., MD	4/2024	2/2025
10	053169	14.03.2024	40401	18.12.2024	32	CHISELIOV Aliona, MD	6/2024	
11	051813	19.06.2023	40402	19.12.2024	41,42	UNDE DIGITAL S.R.L., MD	8/2023	2/2025
12	051565	27.04.2023	40406	20.12.2024	30,32,33	SOSNOVSCHI Nicolae, MD DONȚOV Mihail, MD DIACIUC Eduard, MD	6/2023	2/2025
13	052559	23.11.2023	40407	20.12.2024	03,05,44	GONTARI Alexandr, MD	1/2024	2/2025
14	053118	15.03.2024	40408	20.12.2024	09,35,38,42,44	BÎTCA Alexandr, MD	5/2024	2/2025
15	053223	01.04.2024	40409	20.12.2024	29,30,35,43	IMENSITATE S.R.L., MD	6/2024	
16	053229	02.04.2024	40410	20.12.2024	10,25,35	BORODAI Ana, MD CUPCENCO Cristina, MD	6/2024	
17	053236	03.04.2024	40411	20.12.2024	35	REGATUL GUSTULUI S.R.L., MD	6/2024	
18	053253	08.04.2024	40412	20.12.2024	19,36,37,39	TRANSCON - M S.A., MD	6/2024	
19	053256	09.04.2024	40413	20.12.2024	32	BERGENBIER S.A., RO	6/2024	
20	053289	15.04.2024	40415	20.12.2024	39,41	DOICEVA Cristina, MD	6/2024	
21	053357	22.04.2024	40416	20.12.2024	25,35	DOCIPALOV Mihail, MD	6/2024	
22	053388	30.04.2024	40417	20.12.2024	34	Philip Morris Products S.A., CH	6/2024	
23	053391	30.04.2024	40418	20.12.2024	03	Guangzhou Chinchy Cosmetics Co., Ltd., CN	6/2024	
24	053396	03.05.2024	40419	20.12.2024	09,16,41	NEDELCU Maria, MD	6/2024	
25	052342	01.10.2023	40420	04.12.2024	38	ORANGE MOLDOVA S.A., întreprindere mixtă, MD	12/2023	2/2025
26	052889	29.01.2024	40421	19.12.2024	25,28,41	CHIȘLARU Alexei, MD	4/2024	
27	052978	19.02.2024	40422	19.12.2024	29,30	CERNOGAL Maria-Magdalena, MD	4/2024	
28	052778	10.01.2024	40423	19.12.2024	05,29,30,35,41,44	ODOBESCU Olga, MD	4/2024	
29	052996	13.02.2024	40424	19.12.2024	20,24,25,35	COȘULEAN Natalia, MD	4/2024	
30	052417	30.10.2023	40425	20.12.2024	35,36,42	LAVRIC Daniela, MD	1/2024	2/2025

1	2	3	4	5	6	7	8	9
31	052419	30.10.2023	40426	20.12.2024	36	LAVRIC Daniela, MD	1/2024	2/2025
32	052528	10.11.2023	40427	20.12.2024	04,16,31,35,39,41,44	PRISACARI Ala, MD	2/2024	2/2025
33	052615	29.11.2023	40428	19.12.2024	31,35,39,41,44	VREMERE Lilia, MD	4/2024	
34	052842	24.01.2024	40429	19.12.2024	11	GALUPA Dumitru, MD	4/2024	
35	052887	23.01.2024	40430	19.12.2024	35,36	VAINBERG Dan, MD	4/2024	
36	052888	29.01.2024	40431	19.12.2024	29,30,35,43	GRIGORIEV Nichita, MD	4/2024	
37	052766	05.01.2024	40432	19.12.2024	34	Shenzhen Foresight Innovations Technology Co., Ltd., CN	3/2024	
38	053308	16.04.2024	40433	20.12.2024	25	ROPRIM GROUP S.R.L., MD	6/2024	
39	053095	06.03.2024	40434	21.12.2024	31,35,42	PANTELEICIUC Victor, MD	5/2024	2/2025
40	053228	02.04.2024	40435	21.12.2024	35,44	GUȚU Vadim, MD	6/2024	
41	053259	09.04.2024	40436	21.12.2024	01	METCHIMGRUP S.R.L., societate comercială, MD	6/2024	
42	053268	11.04.2024	40437	21.12.2024	03,44	CHIHAI Inga, MD	6/2024	
43	053270	09.04.2024	40438	21.12.2024	33	VINĂRIA BOSTAVAN S.R.L., întreprindere mixtă, MD	6/2024	
44	053273	12.04.2024	40439	21.12.2024	06,35,36,37	ADISCOM AS S.R.L., MD	6/2024	
45	053307	16.04.2024	40440	21.12.2024	35	TRIPAC Sergiu, MD	6/2024	
46	053309	16.04.2024	40441	21.12.2024	05	NOBEL ILAC SANAYII VE TICARET ANONIM SIRKETI, reprezentanța companiei turcești, MD	6/2024	
47	053310	17.04.2024	40442	21.12.2024	30,35	JARDAN Vladimir, MD	6/2024	
48	053312	12.04.2024	40444	21.12.2024	29,30,35,43	ALEXEI Serghei, MD	6/2024	
49	053315	17.04.2024	40445	21.12.2024	05	ACHÉ LABORÁTORIOS FARMACEUTICOS S.A., BR	6/2024	
50	053332	13.05.2024	40446	21.12.2024	03	Parket Inc., KR	6/2024	
51	053339	23.04.2024	40447	21.12.2024	05	Joint Stock Company „Schelkovo Agrohim”, RU	6/2024	
52	053340	23.04.2024	40448	21.12.2024	05	Joint Stock Company „Schelkovo Agrohim”, RU	6/2024	
53	053341	23.04.2024	40449	21.12.2024	05	Joint Stock Company „Schelkovo Agrohim”, RU	6/2024	
54	053342	23.04.2024	40450	21.12.2024	05	Joint Stock Company „Schelkovo Agrohim”, RU	6/2024	
55	053359	25.04.2024	40451	21.12.2024	35,38,41	BUSUIOC Veaceslav, MD	6/2024	
56	053375	26.04.2024	40452	21.12.2024	05	FARMAK GROUP LIMITED, CY	6/2024	
57	053399	26.04.2024	40453	21.12.2024	05	JOINT STOCK COMPANY „FARMAK”, UA	6/2024	
58	053484	25.04.2024	40454	21.12.2024	30,35	BUCURIA S.A., MD	6/2024	
59	052375	18.10.2023	40455	20.12.2024	41,43	NISTOR Vasilisa, MD	12/2023	2/2025
60	052355	04.10.2023	40456	20.12.2024	03,05,35	SAVINSCHI Maia, MD	12/2023	2/2025
61	052964	14.02.2024	40457	23.12.2024	33	CĂLĂRAȘI DIVIN S.R.L., MD	4/2024	
62	052981	14.02.2024	40458	23.12.2024	33	CĂLĂRAȘI DIVIN S.R.L., MD	4/2024	
63	053220	05.04.2024	40459	20.12.2024	11,19,35	ECOSANTEH S.R.L., MD	6/2024	
64	053372	25.04.2024	40460	20.12.2024	29,31	ULINICI Victor, MD	6/2024	
65	053119	18.03.2024	40461	23.12.2024	30	TRAVEL MANAGEMENT & EVENTS S.R.L., MD	5/2024	2/2025
66	053352	24.04.2024	40462	21.12.2024	41	BORDOS-BOLDISOR Ana, MD	6/2024	
67	053210	01.04.2024	40463	27.12.2024	33	Diplomatico Branding, Unipessoal Lda., PT	6/2024	
68	053264	11.04.2024	40464	27.12.2024	33	PAN-ALKO S.R.L., MD	6/2024	
69	053267	10.04.2024	40465	27.12.2024	36,41	MÎNZARARI Anatolie, MD	6/2024	
70	052359	13.10.2023	40466	27.12.2024	44	CEBAN Nicolai, MD	12/2023	2/2025
71	052360	13.10.2023	40467	27.12.2024	44	CEBAN Nicolai, MD	12/2023	2/2025

1	2	3	4	5	6	7	8	9
72	053082	11.03.2024	40468	26.12.2024	35,41	GOLBAN Sofia, MD	5/2024	
73	052950	07.02.2024	40469	26.12.2024	16,35,41,42	Camera Națională a Cărții din Republica Moldova, MD	4/2024	
74	053178	21.03.2024	40470	26.12.2024	33	BUKET MOLDAVII, societate pe acțiuni de tip închis, MD	5/2024	
75	052703	21.12.2023	40471	03.11.2024	05	NEW TONE S.R.L., societate comercială, MD	2/2024	
76	052704	21.12.2023	40472	13.10.2024	05	NEW TONE S.R.L., societate comercială, MD	2/2024	2/2025
77	053050	01.03.2024	40473	30.12.2024	03,21	AT Magnis Services Ltd., CY	5/2024	
78	053051	01.03.2024	40474	30.12.2024	03	AT Magnis Services Ltd., CY	5/2024	
79	052988	19.02.2024	40475	03.01.2025	07,08,09,11,12,35,37,38	BRICOTEC PLUS S.R.L., MD	4/2024	
80	052998	19.02.2024	40476	03.01.2025	32,33	BESCHIERU Daria, MD	4/2024	
81	052939	06.02.2024	40477	02.01.2025	31,35	Asociația Obștească, Asociația Producătorilor și Exportatorilor de Fructe „MOLDOVA FRUCT”, MD	4/2024	2/2025
82	052940	06.02.2024	40478	02.01.2025	31,35	Asociația Obștească, Asociația Producătorilor și Exportatorilor de Fructe „MOLDOVA FRUCT”, MD	4/2024	
83	053048	28.02.2024	40479	27.12.2024	41	INTELLECT SCHOOL S.R.L., MD	4/2024	2/2025
84	053059	04.03.2024	40480	03.01.2025	29,30,43	OLVIC-PRIM S.R.L., MD	5/2024	
85	053385	30.04.2024	40481	02.01.2025	44	RUSU Vasile, MD	6/2024	
86	051885	07.07.2023	40482	03.01.2025	35	MARSALIN-COM S.R.L., MD	9/2023	
87	052291	27.09.2023	40483	03.01.2025	09,38,41	Home Box Office, Inc., US	12/2023	2/2025
88	052373	17.10.2023	40484	03.01.2025	43	PALII Victor, MD	2/2024	2/2025
89	052628	06.12.2023	40485	03.01.2025	35,42	1STEP SOLUTIONS S.R.L., MD	2/2024	2/2025
90	053094	13.03.2024	40486	03.01.2025	29,35	SLAVENA LUX S.R.L., MD	5/2024	
91	053104	13.03.2024	40487	03.01.2025	09	IOXA Ivan, MD	5/2024	2/2025
92	053124	15.03.2024	40488	03.01.2025	35,36	FONDUL DE GARANTARE A DEPOZITELOR ÎN SISTEMUL BANCAR, MD	5/2024	2/2025
93	053198	29.03.2024	40489	03.01.2025	28,31,35	CONOL-GRUP S.R.L., MD	5/2024	2/2025
94	053226	02.04.2024	40490	03.01.2025	05	AryoGen Pharmed Co., IR	6/2024	
95	053227	02.04.2024	40491	03.01.2025	05	AryoGen Pharmed Co., IR	6/2024	
96	053297	15.04.2024	40492	03.01.2025	35,41	CARAMAN Natalia, MD	6/2024	
97	053300	11.04.2024	40493	03.01.2025	01,02,04,17,19,22,35	IAHNIS Mihail, MD BABUR Daniel, MD	6/2024	
98	053333	23.04.2024	40494	03.01.2025	07,08	Zhejiang Vinon Machinery Co., Ltd, CN	6/2024	
99	053334	23.04.2024	40495	03.01.2025	36,45	PFB LEGAL CONSULTING S.R.L., MD	6/2024	
100	053337	20.04.2024	40496	03.01.2025	07,08,09	Zhejiang Shijing Tools Co., Ltd., CN	6/2024	
101	053371	30.04.2024	40497	03.01.2025	35,38,41	GANEVA Igor, MD	6/2024	
102	052002	04.08.2023	40498	05.01.2025	05	NOBEL ILAC SANAYII VE TICARET ANONIM SIRKETI, reprezentanța companiei turcești, MD	10/2023	
103	052962	14.02.2024	40499	05.01.2025	33	CĂLĂRAȘI DIVIN S.R.L., MD	4/2024	
104	053009	23.02.2024	40500	05.01.2025	33	ZOLOTOI AIST S.R.L., întreprindere cu capital străin, fabrică de vinuri și coniacuri, MD	4/2024	2/2025
105	053035	27.02.2024	40501	05.01.2025	40,41	GAMUREAC Iulian, MD	4/2024	2/2025
106	053090	11.03.2024	40502	05.01.2025	06,19,35,37	ALIVALDA S.R.L., MD	5/2024	2/2025

1	2	3	4	5	6	7	8	9
107	053190	20.03.2024	40503	05.01.2025	01,03,05,10,32,35,39,41,44	BIRIVOFARM S.R.L., MD	5/2024	2/2025
108	053248	10.04.2024	40504	05.01.2025	42	MINDMEETHUB S.R.L., MD	6/2024	
109	053302	09.04.2024	40505	05.01.2025	09,35,36,42	EuroCreditBank S.A., bancă comercială, MD	6/2024	
110	053757	14.09.2023	40506	07.01.2025	06,17,20,35,37	APOSTOL Octavian, MD		2/2025
111	052086	16.08.2023	40507	09.01.2025	16,35,36,41,42	Asociația Națională a Companiilor din Domeniul Tehnologiilor Informaționale și ale Comunicațiilor (ATIC), MD	10/2023	2/2025
112	053205	01.04.2024	40508	09.01.2025	30,35	CUȘNIR Natalia, MD	6/2024	
113	053255	09.04.2024	40509	09.01.2025	12	CHONGQING CHANGAN AUTOMOBILE CO., LTD., CN	6/2024	
114	052841	19.01.2024	40510	09.01.2025	07,08,09,11,21	Yiwu Winning Star Supply Chain Management Co., Ltd., CN	3/2024	2/2025
115	053296	15.04.2024	40511	08.01.2025	03	SUNDA GROUP CO., LIMITED, CN	6/2024	
116	053299	16.04.2024	40512	08.01.2025	05	Sunmart Trading FZCO, AE	6/2024	
117	051754	09.06.2023	40513	11.01.2025	25,35	BORTA Ion, MD	8/2023	2/2025
118	052827	18.01.2024	40514	11.01.2025	29	FABRICA OLOI PAK S.R.L., MD	3/2024	2/2025
119	052982	16.02.2024	40515	11.01.2025	44	OPREA & CO S.R.L., MD	4/2024	2/2025
120	052509	10.11.2023	40516	11.01.2025	35,41	CHISTRUGA Valeria, MD	1/2024	2/2025
121	053072	05.03.2024	40517	13.01.2025	09	Shenzhen DOKE electronic co., LTD, CN	5/2024	
122	053123	15.03.2024	40518	13.01.2025	05	NOBEL ILAC SANAYII VE TICARET ANONIM SIRKETI, reprezentanța companiei turcești, MD	5/2024	
123	053291	15.04.2024	40519	13.01.2025	41,45	MARGENCO Mihail, MD	6/2024	
124	052592	22.11.2023	40520	14.01.2025	30	ARIF FRANCK CHARLES, AE	1/2024	2/2025
125	053185	26.03.2024	40521	14.01.2025	35,36,38,41,42	ALTNET - C.C. S.R.L., societate comercială, MD	5/2024	
126	053020	27.02.2024	40522	16.01.2025	05	GlaxoSmithKline LLC, US	5/2024	
127	053034	27.02.2024	40523	16.01.2025	09,35,38,41,42	ALIBABA INNOVATION PRIVATE LIMITED, SG	6/2024	
128	052603	29.11.2023	40524	16.01.2025	35,38,41	RADIO MAXIMUM S.R.L., MD	1/2024	2/2025
129	052605	29.11.2023	40525	16.01.2025	35,38,41	RADIO MAXIMUM S.R.L., MD	1/2024	2/2025
130	053003	21.02.2024	40527	16.01.2025	37	EVROFASAD PRIM S.R.L., MD	4/2024	
131	053054	01.03.2024	40528	16.01.2025	35	PAVALACHI-MOSCALU Stela, MD	5/2024	2/2025
132	053189	27.03.2024	40529	16.01.2025	09,28,35	ȘULEAC Igor, MD	5/2024	2/2025
133	053251	01.04.2024	40530	16.01.2025	32	GUȚU Serghei, MD	6/2024	
134	053318	18.04.2024	40531	16.01.2025	32,33	KRONENBOURG SAS, FR	6/2024	
135	053355	18.04.2024	40532	16.01.2025	12,19,28,35	SÎRBU Ludmila, MD	6/2024	2/2025
136	053361	03.04.2024	40533	16.01.2025	03,25,35,41,44	BUFFALO BARBERSHOP S.R.L., MD	6/2024	2/2025
137	053087	08.03.2024	40558	22.01.2025	05	PRIVATE JOINT STOCK COMPANY „KYIV VITAMIN PLANT”, UA	5/2024	
138	053088	08.03.2024	40559	22.01.2025	05	PRIVATE JOINT STOCK COMPANY „KYIV VITAMIN PLANT”, UA	5/2024	
139	053089	08.03.2024	40560	22.01.2025	05	PRIVATE JOINT STOCK COMPANY „KYIV VITAMIN PLANT”, UA	5/2024	

## Lista mărcilor reînnoite

Se publică următoarele date: numărul curent, numărul înregistrării reînnoite, data expirării termenului de reînnoire, clasele conform CIPS, reproducerea mărcii, titularul și adresa, codul țării conform normei ST.3 OMPI

Nr. crt.	(116) Nr. înregistrării reînnoite	(186) Data expirării reînnoirii	(511) Clase	(540) Reproducerea mărcii	(730) Titular și adresă, cod ST.3 OMPI
1	2	3	4	5	6
1	3R 1232	01.08.2034	29	<b>BABYBEL</b>	BEL, FR 2 Allée de Longchamp 92150 Suresnes, Franța
2	3R 2044	08.09.2034	03	<b>DAZ</b>	BLUESUN CONSUMER BRANDS, S.L., ES VILASSAR, 5 POL. IND. „EL RENGLE”, 08302 MATARO (BARCELONA), SPANIA
3	3R 2083	23.11.2034	06,19	<b>KAWNEER</b>	KAWNEER COMPANY, INC., US TECHNOLOGY PARK/ATLANTA 555 GUTHRID- GE COURT, NORCROSS, GEORGIA, 30092, STATELE UNITE ALE AMERICII
4	3R 2221	16.09.2034	32	<b>CORONA EXTRA</b>	Cervecería Modelo de México, S. de R.L. de C.V., MX Javier Barros Sierra No. 555, Piso 3, Colonia Zedec Ed Plaza Santa Fe, Delegación Álvaro Obregón C.P. 01210, Mexico City, Mexic
5	3R 2264	28.11.2034	32	<b>UP</b>	Portfolio Concentrate Solutions Unlimited Compa- ny, a company organized and existing under the laws of Ireland, IE 5 Eastgate Road, Eastgate Business Park, Little Island, Co.Cork, Irlanda
6	3R 2499	20.12.2034	05	<b>LINCOCIN</b>	PHARMACIA & UPJOHN COMPANY LLC, US 7000 Portage Road, Kalamazoo, Michigan 49001, Statele Unite ale Americii
7	3R 2501	20.12.2034	05	<b>MEDROL</b>	PHARMACIA & UPJOHN COMPANY LLC, US 7000 Portage Road, Kalamazoo, Michigan 49001, Statele Unite ale Americii
8	3R 2549	18.11.2034	33		BUKET MOLDAVII, societate pe acțiuni de tip închis, MD Str. Sverdlov nr. 109, MD-4500, Dubăsari, Republica Moldova
9	3R 2608	19.12.2034	31	<b>HY-LINE</b>	HY-LINE INTERNATIONAL, an Iowa Partnership, US 1755 West Lakes Parkway, Box 65190, West Des Moines, Iowa 50266, Statele Unite ale Americii
10	3R 2624	20.12.2034	05	<b>DALACIN</b>	PHARMACIA & UPJOHN COMPANY LLC, US 7000 Portage Road, Kalamazoo, Michigan 49001, Statele Unite ale Americii
11	3R 2626	20.12.2034	05	<b>HALCION</b>	PHARMACIA & UPJOHN COMPANY LLC, US 7000 Portage Road, Kalamazoo, Michigan 49001, Statele Unite ale Americii
12	3R 2738	28.12.2034	07,12,37		Fiat Group Marketing & Corporate Communication S.p.A., IT Via Nizza 250, 10126 TORINO, Italia
13	3R 2740	28.12.2034	30	<b>NUTELLA</b>	FERRERO S.p.A., IT Piazzale Pietro Ferrero 1, 12051 Alba, Cuneo, Italia
14	3R 2741	28.12.2034	30	<b>KINDER</b>	FERRERO S.p.A., IT Piazzale Pietro Ferrero 1, 12051 Alba, Cuneo, Italia
15	3R 2742	28.12.2034	30	<b>MON CHERI</b>	FERRERO S.p.A., IT Piazzale Pietro Ferrero 1, 12051 Alba, Cuneo, Italia
16	3R 2743	28.12.2034	30	<b>TIC TAC</b>	FERRERO S.p.A., IT Piazzale Pietro Ferrero 1, 12051 Alba, Cuneo, Italia

1	2	3	4	5	6
17	3R 2744	28.12.2034	30	<b>FERRERO</b>	FERRERO S.p.A., IT Piazzale Pietro Ferrero 1, 12051 Alba, Cuneo, Italia
18	3R 2751	28.12.2034	18,25	<b>OSHKOSH B'GOSH</b>	OSHKOSH B'GOSH, INC., corporația statului Delaware, US 3438 Peachtree Road, Suite 1800, NE, Atlanta, Georgia 30326, Statele Unite ale Americii
19	3R 2773	23.06.2034	34		AMERICAN CIGARETTE COMPANY (OVERSEAS) LIMITED, CH Route de France 17, Boncourt, 2926, Elveția
20	3R 2883	22.12.2034	07		MOLDOVAHIDROMAȘ S.A., MD Str. Meșterul Manole nr. 7, MD-2037, Chișinău, Republica Moldova
21	3R 2902A	09.12.2034	25	<b>NINA RICCI</b>	NINA RICCI, FR 39, Avenue Montaigne, 75008 Paris, Franța
22	3R 2906	26.12.2034	12	<b>SUZUKI</b>	SUZUKI MOTOR CORPORATION, JP 300 Takatsuka-cho, Hamamatsu-shi, Shizuoka-ken, Japonia
23	3R 2907	26.12.2034	12		SUZUKI MOTOR CORPORATION, JP 300 Takatsuka-cho, Hamamatsu-shi, Shizuoka-ken, Japonia
24	3R 2999	28.12.2034	09,21	<b>Duran</b> <b>PRESIDENT</b>	DWK Life Sciences GmbH, DE Otto-Schott-Strasse 21, 97877 Wertheim, Germania
25	3R 3009	26.12.2034	29	<b>PRESIDENT</b>	B.S.A., FR 33 avenue du Maine Tour Maine Montparnasse, 75015 PARIS, Franța
26	3R 3029	29.12.2034	05	<b>ФИНАДИН</b>	INTERVET INTERNATIONAL B.V., NL Wim de Korverstraat 35, NL-5831, AN Boxmeer, Regatul Țărilor de Jos
27	3R 3030	29.12.2034	05	<b>ЭЛОКОМ</b>	N.V. Organon, NL Kloosterstraat 6, 5349 AB Oss, Regatul Țărilor de Jos
28	3R 3031	29.12.2034	05	<b>ELOCOM</b>	N.V. Organon, NL Kloosterstraat 6, 5349 AB Oss, Regatul Țărilor de Jos
29	3R 3043	28.12.2034	10	<b>VIAFLEX</b>	BAXTER INTERNATIONAL INC, corporația statului Delaware, US One Baxter Parkway, Deerfield, Illinois, Statele Unite ale Americii
30	3R 3050	28.12.2034	09	<b>TEAC</b>	TEAC CORPORATION, JP 3-7-3, Naka-Cho, Musashino-Shi, Tokyo, Japonia
31	3R 3052	30.12.2034	24	<b>SONTARA</b>	Glatfelter Holding (Switzerland), CH Picassoplatz 8, 4052 Basel, Elveția
32	3R 3067	30.12.2034	01,02,17,21,22	<b>TEFLON</b>	The Chemours Company FC, LLC, US 1209 Orange Street, Wilmington DE 19801, Statele Unite ale Americii
33	3R 3113	28.12.2034	01,05,09,10,20,21,24,25,29,35,37,39,42	<b>BAXTER</b>	BAXTER INTERNATIONAL INC, (corporația statului Delaware), US One Baxter Parkway, Deerfield, Illinois, Statele Unite ale Americii
34	3R 3116	12.12.2034	03	<b>CHLOE</b>	CHLOE SAS, FR 5-7 ave Percier, 75008, Paris, Franța
35	3R 3187	27.12.2034	09	<b>RAYTHEON</b>	Raytheon Company, corporație organizată și existentă conform legilor statului Delaware, US 870 Winter Street, Waltham, State of Massachusetts 02451-1449, Statele Unite ale Americii
36	3R 3189	28.12.2034	09	<b>SONY</b>	Sony Group Corporation, JP 1-7-1 Konan, Minato-ku, Tokyo, Japonia
37	3R 3201	23.12.2034	05,32	<b>RIBENA</b>	Lucozade Ribena Suntory Limited, GB 2 Longwalk Road, Stockley Park, Uxbridge, UB11 1 BA, Regatul Unit
38	3R 3202	23.12.2034	05,32	<b>LUCOZADE</b>	Lucozade Ribena Suntory Limited, GB 2 Longwalk Road, Stockley Park, Uxbridge, UB11 1 BA, Regatul Unit

1	2	3	4	5	6
39	3R 3233	30.12.2034	05	<b>АУГМЕНТИН</b>	Glaxo Group Limited, GB GSK Medicines Research Centre, Gunnels Wood Road, Stevenage, SG1 2NY, Regatul Unit
40	3R 3234	30.12.2034	05	<b>АМОХИЛ</b>	Glaxo Group Limited, GB GSK Medicines Research Centre, Gunnels Wood Road, Stevenage, SG1 2NY, Regatul Unit
41	3R 3254	28.12.2034	39	<b>ГЕРЦ</b>	HERTZ SYSTEM, INC., US 8501 Williams Road, Estero, Florida 33928, Statele Unite ale Americii
42	3R 3255	28.12.2034	39	<b>HERTZ</b>	HERTZ SYSTEM, INC., US 8501 Williams Road, Estero, Florida 33928, Statele Unite ale Americii
43	3R 3256	28.12.2034	09	<b>PYREX</b>	CORNING INCORPORATED, corporație organizată și existentă conform legilor statului New York, US One Riverfront Plaza, Corning, State of New York 14831, Statele Unite ale Americii
44	3R 3262	30.12.2034	19,21	<b>PYREX</b>	CORNING INCORPORATED, corporație organizată și existentă conform legilor statului New York, US One Riverfront Plaza, Corning, State of New York 14831, Statele Unite ale Americii
45	3R 3272	18.11.2034	33	<b>BUCHET MOLDOVENESC</b>	BUKET MOLDAVII, societate pe acțiuni de tip închis, MD Str. Sverdlov nr. 109, MD-4500, Dubăsari, Republica Moldova
46	3R 3316	07.11.2034	33	<b>CROWN ROYAL</b>	Diageo North America, Inc., US Three World Trade Center, 175 Greenwich Street, New York, New York 10007, Statele Unite ale Americii
47	3R 3324	28.12.2034	10	<b>BAXTER</b>	BAXTER INTERNATIONAL INC, corporația statului Delaware, US One Baxter Parkway, Deerfield, Illinois, Statele Unite ale Americii
48	3R 3370	19.08.2034	07,11	<b>CARRIER</b>	Carrier Corporation, US 13995 Pasteur Blvd., Palm Beach Gardens, FL 33418, Statele Unite ale Americii
49	3R 3503	30.12.2034	07,09	<b>EMHART</b>	NEWFREY LLC, companie cu răspundere limitată organizată și existentă conform legilor statului Delaware, US 1207 Drummond Plaza, Newark, Delaware 19711, Statele Unite ale Americii
50	3R 3516	22.12.2034	25	<b>Trophy</b>	Triumph Intertrade AG, CH Triumphweg 6, 5330 Bad Zurzach, Elveția
51	3R 3519	22.12.2034	25	<b>Amo</b>	Triumph Intertrade AG, CH Triumphweg 6, 5330 Bad Zurzach, Elveția
52	3R 3522	22.12.2034	10,25,26	<b>Triumph Триумф</b>	Triumph Intertrade AG, CH 5330 Bad Zurzach, Elveția
53	3R 3525	22.12.2034	10,25,26	<b>Sloggi Слогги</b>	Triumph Intertrade AG, CH Triumphweg 6, CH-5330 Bad Zurzach, Elveția
54	3R 3533	22.12.2034	24,25	<b>Elasti</b>	Triumph Intertrade AG, CH 5330 Bad Zurzach, Elveția
55	3R 3535	22.12.2034	10,25,26	<b>Doreen Дорин</b>	Triumph Intertrade AG, CH 5330 Bad Zurzach, Elveția
56	3R 3560	29.12.2034	07,09,11,12	<b>KOHLER</b>	KOHLER Co., corporația statului Wisconsin, US Kohler, Wisconsin, Statele Unite ale Americii
57	3R 3598	14.12.2034	32	<b>ОРАНДЖИНА</b>	Schweppes International Limited, GB 7 Albemarle Street, London W1S 4HQ, Anglia, Regatul Unit
58	3R 3599	14.12.2034	32	<b>ORANGINA</b>	Schweppes International Limited, GB 7 Albemarle Street, London W1S 4HQ, Anglia, Regatul Unit
59	3R 3601	14.12.2034	32		Schweppes International Limited, GB 7 Albemarle Street, London W1S 4HQ, Anglia, Regatul Unit

1	2	3	4	5	6
60	3R 3619	29.12.2034	05	<b>FINADYNE</b>	INTERVET INTERNATIONAL B.V., NL Wim de Korverstraat 35, NL-5831, AN Boxmeer, Regatul Țărilor de Jos
61	3R 3808	28.11.2034	32		Portfolio Concentrate Solutions Unlimited Compa- ny, a company organized and existing under the laws of Ireland, IE 5 Eastgate Road, Eastgate Business Park, Little Island, Co.Cork, Irlanda
62	3R 3811	28.11.2034	32	<b>SEVEN-UP</b>	Portfolio Concentrate Solutions Unlimited Compa- ny, a company organized and existing under the laws of Ireland, IE 5 Eastgate Road, Eastgate Business Park, Little Island, Co.Cork, Irlanda
63	3R 3889	22.12.2034	05	<b>ГЛИБОМЕТ</b>	LABORATORI GUIDOTTI S.P.A., IT Via Livornese, 897, La Vettola, 56122 Pisa, Italia
64	3R 3890	22.12.2034	05	<b>РІЛАТЕН</b>	LABORATORI GUIDOTTI S.P.A., IT Via Livornese, 897, La Vettola, 56122 Pisa, Italia
65	3R 3916	19.12.2034	05	<b>PULMOTIL</b>	Elanco US Inc., US 2500 Innovation Way Greenfield, IN 46140, State- le Unite ale Americii
66	3R 3922	20.12.2034	05	<b>SOLU-MEDROL</b>	PHARMACIA & UPJOHN COMPANY LLC, US 7000 Portage Road, Kalamazoo, Michigan 49001, Statele Unite ale Americii
67	3R 3950	25.01.2035	33		Vinăria - Bardar S.A., întreprindere mixtă, fabrică de vinuri, MD Str. Uzinelor nr. 3, MD-6811, Bardar, Ialoveni, Republica Moldova
68	3R 4053	29.12.2034	05	<b>ТРИДЕРМ</b>	N.V. Organon, NL Kloosterstraat 6, 5349 AB Oss, Regatul Țărilor de Jos
69	3R 4061	29.12.2034	05	<b>TRIDERM</b>	N.V. Organon, NL Kloosterstraat 6, 5349 AB Oss, Regatul Țărilor de Jos
70	3R 4110	07.11.2034	16,36	<b>MOODY'S</b>	MIS Quality Management Corp., corporație din statul Delaware, US 7 World Trade Center, 250 Greenwich Street, New York, New York 10007, Statele Unite ale Americii
71	3R 4157	23.01.2035	08	<b>SENSOR EXCEL</b>	The Gillette Company LLC, US One Gillette Park, Boston, Massachusetts 02127, Statele Unite ale Americii
72	3R 4161	30.12.2034	05	<b>TUMS</b>	Haleon US IP LLC, US Corporation Service Company, 251 Little Falls Drive, Wilmington, Delaware 19808, Statele Unite ale Americii
73	3R 4167	28.02.2035	33		KVINT, societate pe acțiuni de tip închis, fabrică de vinuri și coniacuri din Tiraspol, MD Str. Lenin nr. 38, MD-3300, Tiraspol, Republica Moldova
74	3R 4198	29.12.2034	07,12,37		CUMMINS INC., corporation of the State of India- na, US 500 Jackson Street, Columbus, Indiana, Statele Unite ale Americii
75	3R 4199	29.12.2034	07,12,37	<b>RECON</b>	CUMMINS INC., corporation of the State of India- na, US 500 Jackson Street, Columbus, Indiana, Statele Unite ale Americii
76	3R 4250	30.12.2034	20		Baker Interiors Furniture Company, US 1 Baker Way, Connelly Springs, North Carolina 28612, Statele Unite ale Americii
77	3R 4252	30.12.2034	07,12		BRIGGS & STRATTON, LLC, US 12301 West Wirth Street, Wauwatosa, Wisconsin, 53222, Statele Unite ale Americii
78	3R 4392	13.02.2035	05	<b>CLARITINE</b> <b>КЛАРИТИН</b>	Bayer Consumer Care AG, CH Peter Merian-Strasse 84, 4052 Basel, Elveția

1	2	3	4	5	6
79	3R 4485	27.04.2035	16,35,37,41,42		Moldovagaz, societate pe acțiuni moldo-rusă, MD Str. A. Pușkin nr. 64, MD-2005, Chișinău, Republica Moldova
80	3R 4528	30.12.2034	33		BARZA ALBĂ S.A., MD Str. Victoriei nr. 49, MD-3101, Bălți, Republica Moldova
81	3R 4620	25.01.2035	33		BARZA ALBĂ S.A., MD Str. Victoriei nr. 49, MD-3101, Bălți, Republica Moldova
82	3R 4802	25.01.2035	33		BARZA ALBĂ S.A., MD Str. Victoriei nr. 49, MD-3101, Bălți, Republica Moldova
83	3R 4881	25.01.2035	33		BARZA ALBĂ S.A., MD Str. Victoriei nr. 49, MD-3101, Bălți, Republica Moldova
84	2R 12538	16.03.2034	09,16,25,29,30,32,33,35,39,41,43	<b>ZDOB ȘI ZDUB ЗДОБ ШИ ЗДУБ</b>	DÎNGA Igori, MD Str. Luceafărul nr. 16, MD-2055, Vatra, Chișinău, Republica Moldova IAGUPOV Roman, MD Str. Cahul nr. 22, ap. 9, MD-2005, Chișinău, Republica Moldova GÎNCU Mihail, MD Str. Romană nr. 28, ap. 39, MD-2005, Chișinău, Republica Moldova
85	2R 13019	08.11.2034	05	<b>GAVISCON</b>	Reckitt & Colman (Overseas) Health Limited, GB 103-105 Bath Road, Slough, Berkshire SL1 3UH, Regatul Unit
86	2R 13020	08.11.2034	05	<b>Гевискон</b>	Reckitt & Colman (Overseas) Health Limited, GB 103-105 Bath Road, Slough, Berkshire SL1 3UH, Regatul Unit
87	2R 13021	08.11.2034	05	<b>LEMSIP</b>	Reckitt & Colman (Overseas) Health Limited, GB 103-105 Bath Road, Slough, Berkshire SL1 3UH, Regatul Unit
88	2R 13022	08.11.2034	05	<b>Лемсип</b>	Reckitt & Colman (Overseas) Health Limited, GB 103-105 Bath Road, Slough, Berkshire SL1 3UH, Regatul Unit
89	2R 13210	22.11.2034	01,19	<b>ВЕТОКОНТАКТ</b>	Knauf Gips KG, DE Am Bahnhof 7, D - 97346 Iphofen, Germania
90	2R 13277	30.11.2034	43	<b>JUAN VALDEZ</b>	FEDERACION NACIONAL DE CAFETEROS DE COLOMBIA, a corporation established under the laws of the Republic of Colombia, CO Calle 73 No. 8-13, Bogotá D.C., Columbia
91	2R 13278	30.11.2034	43		FEDERACION NACIONAL DE CAFETEROS DE COLOMBIA, a corporation established under the laws of the Republic of Colombia, CO Calle 73 No. 8-13, Bogotá D.C., Columbia
92	2R 13312	24.11.2034	03	<b>ELIGE</b>	Mary Kay Inc., corporație din statul Delaware, US 16251 Dallas Parkway, Addison, Texas 75001, Statele Unite ale Americii
93	2R 13313	24.11.2034	03	<b>BELARA</b>	Mary Kay Inc., corporație din statul Delaware, US 16251 Dallas Parkway, Addison, Texas 75001, Statele Unite ale Americii
94	2R 13317	25.11.2034	03	<b>JOURNEY</b>	Mary Kay Inc., corporație din statul Delaware, US 16251 Dallas Parkway, Addison, Texas 75001, Statele Unite ale Americii
95	2R 13319	25.11.2034	03	<b>DOMAIN</b>	Mary Kay Inc., corporație din statul Delaware, US 16251 Dallas Parkway, Addison, Texas 75001, Statele Unite ale Americii
96	2R 13329	22.12.2034	16,35	<b>TBWA</b>	TBWA INTERNATIONAL B.V., NL Generaal Vetterstraat 82, 1059BW Amsterdam, Regatul Țărilor de Jos
97	2R 13337	31.12.2034	03	<b>MARY KAY SATIN HANDS</b>	Mary Kay Inc., corporație din statul Delaware, US 16251 Dallas Parkway, Addison, Texas 75001, Statele Unite ale Americii

1	2	3	4	5	6
98	2R 13339	31.12.2034	03	<b>MARY KAY SATIN LIPS</b>	Mary Kay Inc., corporație din statul Delaware, US 16251 Dallas Parkway, Addison, Texas 75001, Statele Unite ale Americii
99	2R 13406	14.01.2035	03	<b>Gaultier<sup>2</sup></b>	PUIG FRANCE, FR 65/67 avenue des Champs-Élysées, 75008 Paris, Franța
100	2R 13413	03.12.2034	29		JARDAN Vladimir, MD Str. Romană nr. 4, bloc 1, ap. 38, MD-2005, Chișinău, Republica Moldova
101	2R 13415	19.01.2035	35,37		PIGEON S.R.L., MD Șos. Muncești nr. 147/1, MD-2002, Chișinău, Republica Moldova
102	2R 13475	24.11.2034	35,36	<b>Profit</b>	PROFIT S.A., revistă, publicație periodică, MD Str. Mihail Kogălniceanu nr. 76, MD-2009, Chișinău, Republica Moldova
103	2R 13512	09.12.2034	03,16,20,25, 29,30,32,33, 35,36,39,41, 43,44,45		ELAT-RENTSERVICE S.R.L., MD Bd. Decebal nr. 99, MD-2038, Chișinău, Republica Moldova
104	2R 13555	22.02.2035	35,41	<b>INTERIOR</b>	VILA VERDE S.R.L., MD Str. Grenoble nr. 110, MD-2019, Codru, Chișinău, Republica Moldova
105	2R 13618	22.02.2035	35,43	<b>GOLD</b>	VILA VERDE S.R.L., MD Str. Grenoble nr. 110, MD-2019, Codru, Chișinău, Republica Moldova
106	2R 13701	08.02.2035	03,05		Kenvue Inc., US 199 Grandview Road, Skillman, NJ 08558, Statele Unite ale Americii
107	2R 13702	18.02.2035	08	<b>FUSION</b>	The Gillette Company LLC, US One Gillette Park, Boston, Massachusetts 02127, Statele Unite ale Americii
108	2R 14018	11.01.2035	29,32,35	<b>SUCCES</b>	SUCCES S.A., MD Str. Alba-Iulia nr. 81, MD-4301, Căușeni, Republica Moldova
109	2R 14567	29.11.2034	29,31,32,33	<b>FRIGO</b>	JARDAN Vladimir, MD Str. Romană nr. 4, bloc 1, ap. 38, MD-2005, Chișinău, Republica Moldova
110	2R 15453	25.10.2034	33	<b>BULGARI</b>	ZOLOTOI AIST S.R.L., întreprindere cu capital străin, fabrică de vinuri și coniacuri, MD Str. Iu. Gagarin nr. 34, MD-7422, Tvardița, Taraclia, Republica Moldova
111	2R 15720	03.12.2034	29		JARDAN Vladimir, MD Str. Romană nr. 4, bloc 1, ap. 38, MD-2005, Chișinău, Republica Moldova
112	2R 15863	10.11.2034	33	<b>МОЛДАВСКИЙ БАРДАР MOLDAVSCHII BARDAR</b>	Vinăria-Bardar S.A., întreprindere mixtă, fabrică de vinuri, MD Str. Uzinelor nr. 3, MD-6811, Bardar, Ialoveni, Republica Moldova
113	R 26737	18.07.2034	33	<b>PROSTO</b>	BULGARI WINERY S.R.L., întreprindere cu capital străin, MD Str. Iu. Gagarin nr. 35, MD-7422, Tvardița, Taraclia, Republica Moldova
114	R 26772	18.07.2034	33	<b>PRONTO</b>	BULGARI WINERY S.R.L., întreprindere cu capital străin, MD Str. Iu. Gagarin nr. 35, MD-7422, Tvardița, Taraclia, Republica Moldova
115	R 26861	11.06.2034	35,44	<b>CARDIOMED</b>	CARDIOMED S.R.L., MD Str. Doctor Tudor Strișcă nr. 30, MD-2043, Chișinău, Republica Moldova
116	R 26876	13.08.2034	33	<b>КОМАНДОР COMANDOR</b>	SHNAIDER Iliana, MD Str. Ciuflea nr. 32, ap. 13, MD-2001, Chișinău, Republica Moldova
117	R 27058	16.04.2034	35,39,43		LLC MARKET-SERVIS, UA 31 Heroiv Dnipro street, Kyiv, 04209, Ucraina

1	2	3	4	5	6
118	R 27090	04.06.2034	03,05,16,21,35	<b>Всегда рядом, всегда под рукой!</b>	ALLAHVERDIEV Muharib, MD Str. Sarmizegetusa nr. 35, ap. 37, MD-2032, Chişinău, Republica Moldova
119	R 27091	04.06.2034	03,05,16,21,35	<b>Mereu alături, mereu la îndemână!</b>	ALLAHVERDIEV Muharib, MD Str. Sarmizegetusa nr. 35, ap. 37, MD-2032, Chişinău, Republica Moldova
120	R 27131	28.02.2034	35,38,41	<b>Agro TV</b>	SÎRBU Eugeniu, MD Str. Drumul Viilor nr. 43/1, ap. 18, MD-2028, Chişinău, Republica Moldova GODOROJA Alexandru, MD Str. Alba-lulia nr. 72, bloc 1, ap. 53, MD-2051, Chişinău, Republica Moldova
121	R 27140	22.09.2034	03,35	<b>Glattex</b>	TAROL-DD S.R.L., MD Str. Jubiliară nr. 41a, MD-2011, Codru, Chişinău, Republica Moldova
122	R 27180	08.10.2034	30		DRANCOR S.R.L., firmă de producție și comerț, MD Str. Burebista nr. 78, MD-2032, Chişinău, Republica Moldova
123	R 27181	06.11.2034	41		STANILA Victor, MD Str. Igor Vieru nr. 14, MD-2084, Cricova, Chişinău, Republica Moldova
124	R 27209	24.11.2034	19		FORT S.R.L., MD Str. Meşterul Manole nr. 5, bloc 2, MD-2023, Chişinău, Republica Moldova
125	R 27271	21.08.2034	09,35		HĂMURARU Marcel, MD Str. Calea Unirii nr. 3, MD-2003, Durleşti, Chişinău, Republica Moldova
126	R 27290	21.11.2034	07,12,39		MELDAVA GRUP S.R.L., MD Str. Grădina Botanică nr. 14/3, of. 307, MD-2032, Chişinău, Republica Moldova
127	R 27294	17.11.2034	25,35		COJOCARI Alexandru, MD Str. M. Sadoveanu nr. 30, ap. 85, MD-2075, Chişinău, Republica Moldova
128	R 27315	02.12.2034	11,21,35	<b>VEKTOR</b>	DIUVENJI Valeri, MD Str. Lenin nr. 89, MD-3819, Congaz, Comrat, Republica Moldova
129	R 27336	20.12.2034	06,08,16,21,24,35		IVYBRIDGE VENTURES LIMITED, CY Skopa 10, Tribune House, CY-1075 Nicosia, Cipru
130	R 27340	20.12.2034	06,08,16,21,24,35		IVYBRIDGE VENTURES LIMITED, CY Skopa 10, Tribune House, CY-1075 Nicosia, Cipru
131	R 27393	18.11.2034	29,30		BRF S.A., BR Rua Jorge Tzachel, 475, Fazenda, City of Itajaí, State of Santa Catarina, Brazilia
132	R 27394	18.11.2034	29,30	<b>PERDIGÃO</b>	BRF S.A., BR Rua Jorge Tzachel, 475, Fazenda, City of Itajaí, State of Santa Catarina, Brazilia
133	R 27409	14.10.2034	07,08		TRUPER, S.A. DE C.V., MX Parque industrial num. 1 Jilotepec, Mexico State, 54520, Mexica
134	R 27449	24.12.2034	25,28,41		Viacom International Inc., a Delaware corporation, US 1515 Broadway, New York, New York 10036, Statele Unite ale Americii
135	R 27467	20.12.2034	06,08,16,21,24,35		IVYBRIDGE VENTURES LIMITED, CY Skopa 10, Tribune House, CY-1075 Nicosia, Cipru
136	R 27468	29.12.2034	03		BUSUIOC Sergiu, MD Str. Mihail Frunze nr. 1K/4, ap. 8, MD-4839, Stăuceni, Chişinău, Republica Moldova
137	R 27487	27.11.2034	16,35,40	<b>OTEX</b>	OTEX ELIT S.R.L., societate comercială, MD Str. Cernăuți nr. 36A, MD-2032, Chişinău, Republica Moldova

1	2	3	4	5	6
138	R 27488	10.11.2034	32	<b>CIUCAS</b>	Ursus Breweries S.A., RO Sos. Pipera nr. 43, Corp A, etaj 2, sector 2, Bucharest, România
139	R 27524	05.12.2034	09,16,42	<b>ARM</b>	ARM Limited, GB 110 Fulbourn Road, Cambridge CB1 9NJ, Regatul Unit
140	R 27550	06.01.2035	03		IPEK IDROFIL PAMUK SANAYI VE TICARET ANONIM ŞİRKETİ, TR Varyap Meridian Sitesi, Barbaros Mah. Ardic sok. G-1 Blok D: 17-18-19-20 Ataşehir-Istanbul, Turcia
141	R 27592	17.03.2035	01		PASIFLORA S.R.L., MD Str. Mitropolit Gavriil Bănulescu-Bodoni nr. 43, of. 3, MD-2012, Chişinău, Republica Moldova
142	R 27595	08.12.2034	29,30	<b>SUPER PUPER</b>	MERAJI Nicolai, MD Bd. Decebal nr. 80, ap. 10, MD-2038, Chişinău, Republica Moldova
143	R 27705	17.12.2034	09,18,25,28,30,41	<b>SPONGEBOB SQUAREPANTS</b>	Viacom International Inc., a Delaware corporation, US 1515 Broadway, New York, New York 10036, Statele Unite ale Americii
144	R 27736	07.11.2034	32		Ursus Breweries S.A., RO Şos. Pipera nr. 43, Corp A, etaj 2, sector 2, Bucharest, România
145	R 27740	11.12.2034	21	<b>SKINVIGORATE</b>	Mary Kay Inc., corporație din statul Delaware, US 16251 Dallas Parkway, Addison, Texas 75001, Statele Unite ale Americii
146	R 27742	19.01.2035	04	<b>MOTORCRAFT</b>	Ford Motor Company, US One American Road, Dearborn, Michigan 48126, Statele Unite ale Americii
147	R 27754	27.11.2034	01,03		PPG INDUSTRIES OHIO, INC., US 3800 West 143rd Street, Cleveland, OH 44111, Statele Unite ale Americii
148	R 27788	21.01.2035	29,30	<b>FĂT - FRUMOS</b>	MERAJI Nicolai, MD Bd. Decebal nr. 80, ap. 10, MD-2038, Chişinău, Republica Moldova
149	R 28221	17.09.2034	35,38		TODICA Vadim, MD Str. Gh. Asachi nr. 29, ap. 15, MD-2028, Chişinău, Republica Moldova
150	R 28232	29.12.2034	32		GUȚU Serghei, MD Str. Ion Neculce nr. 12/1, ap. 85, MD-2069, Chişinău, Republica Moldova
151	R 28671	30.09.2034	25,28,41		ETABLISSEMENT AMRA, LI Austrasse 49-FL-9490 Vaduz, Liechtenstein
152	R 28830	05.12.2034	35,41,42,45	 AmCham Moldova fighting for your business	Camera de Comerț Americană din Moldova, asociație patronală, MD Str. A. Puşkin nr. 45B, MD-2005, Chişinău, Republica Moldova
153	R 28839	09.12.2034	03		ŞENDREA Isidor, MD Str. Miorița nr. 8, MD-4839, Stăuceni, Chişinău, Republica Moldova
154	R 28966A	07.04.2035	30	<b>DIN TOATĂ INIMA</b>	BUCURIA S.A., MD Str. Columna nr. 162, MD-2004, Chişinău, Republica Moldova
155	R 29707	13.03.2035	36,45	<b>MOLDPATENT</b>	MOLDPATENT S.R.L., MD Str. Ghiocelilor nr. 1, MD-2008, Chişinău, Republica Moldova
156	R 30583	12.06.2034	29,30		S.C. STAR FOODS E.M. S.R.L., RO 391 Calea Vacaresti, 4th floor, 2nd Section, 4th district, Bucharest, România

## IV

# Indicații geografice, denumiri de origine, specialități tradiționale garantate / Geographical indications, appellations of origin, traditional specialties guaranteed

**P**rotecția juridică a indicațiilor geografice, a denumirilor de origine și a specialităților tradiționale garantate pe teritoriul Republicii Moldova se asigură în temeiul înregistrării lor la AGEPI, în modul stabilit de Legea nr. 66/2008 privind protecția indicațiilor geografice, denumirilor de origine și specialităților tradiționale garantate, sau în baza tratatelor internaționale, inclusiv a acordurilor bilaterale, la care Republica Moldova este parte.

Înregistrarea denumirii de origine sau a indicației geografice generează apariția dreptului de utilizare a acestora. Denumirea de origine și indicația geografică înregistrate nu pot fi cesionate, licențiate și nu pot face obiectul unor drepturi reale.

Orice persoană fizică sau juridică din aria geografică corespunzătoare care produce și/sau prelucrează, și/sau prepară produse în conformitate cu prevederile caietului de sarcini pentru o denumire de origine protejată sau pentru o indicație geografică protejată poate depune la AGEPI o cerere privind acordarea dreptului de utilizare a acesteia.

În prezenta Secțiune se publică: datele privind cererile de înregistrare a indicațiilor geografice, denumirilor de origine, specialităților tradiționale garantate; indicațiile geografice, denumirile de origine și specialitățile tradiționale garantate cărora li s-a acordat protecție pe teritoriul Republicii Moldova; cererile privind acordarea dreptului de utilizare pentru o denumire de origine protejată sau pentru o indicație geografică protejată; datele privind acordarea dreptului de utilizare pentru o denumire de origine protejată sau pentru o indicație geografică protejată; listele indicațiilor geografice propuse spre protecție în Republica Moldova în baza acordurilor bilaterale.

**L**egal protection of geographical indications, appellations of origin and traditional specialties guaranteed in the Republic of Moldova shall be afforded on the basis of registration with the AGEPI, as established by Law No 66/2008 on the Protection of Geographical Indications, Appellations of Origin and Traditional Specialties Guaranteed, or under international treaties, including bilateral agreements, to which the Republic of Moldova is a party.

Registration of an appellation of origin or a geographical indication generates the right to use thereof. A registered appellation of origin or a geographical indication may not be assigned, licensed and it may not form a subject matter of any real rights.

Any natural or legal person from the respective geographical area, who produces and/or processes and/or prepares products conforming to the specification for a protected appellation of origin or protected geographical indication, shall be entitled to apply to AGEPI, seeking to be granted the right to use it.

Data on applications for registration of geographical indications, appellations of origin, traditional specialties guaranteed; geographical indications, appellations of origin and traditional specialties guaranteed that have been granted protection in the Republic of Moldova; requests for grant of the right to use a protected appellation of origin or a protected geographical indication; data on grant of the right to use a protected appellation of origin or a protected geographical indication; lists of geographical indications proposed for protection in the Republic of Moldova on the basis of bilateral agreements shall be published in this Section.

**Indicații geografice, denumiri de origine, specialități  
tradiționale garantate pentru care este solicitată  
protecție pe teritoriul Republicii Moldova /  
Geographical indications, appellations of origin,  
traditional specialties guaranteed for which protection is  
sought in the Republic of Moldova**

În conformitate cu Legea nr. 66/2008 privind protecția indicațiilor geografice, denumirilor de origine și specialităților tradiționale garantate, cererea de înregistrare a unei denumiri de origine, a unei indicații geografice sau a unei specialități tradiționale garantate se depune la AGEPI.

În termen de 3 luni de la data publicării cererii depuse în conformitate cu Legea nr. 66/2008, orice persoană care are un interes legitim este în drept să formuleze o opoziție împotriva acordării protecției / dreptului de utilizare, după caz. Opoziția argumentată va fi prezentată în scris la AGEPI, fiind însoțită de dovada achitării taxei stabilite.

In accordance with Law No 66/2008 on the Protection of Geographical Indications, Appellations of Origin and Traditional Specialties Guaranteed, the application for registration of an appellation of origin, a geographical indication or a traditional specialty guaranteed shall be filed with AGEPI.

Within three months from the date of publication of the application filed in accordance with Law no. 66/2008, any person having a legitimate interest is entitled to file an opposition against the grant of protection / right of use, where appropriate. The reasoned opposition shall be filed in writing with AGEPI, accompanied by the proof of payment of the prescribed fee.

**Lista denumirilor de origine și indicațiilor geografice  
pentru care se solicită protecție  
în Republica Moldova conform Sistemului de la Lisabona  
privind protecția denumirilor de origine și a indicațiilor  
geografice și înregistrarea lor internațională**

Se publică următoarele date: numărul curent, numărul înregistrării internaționale, data înregistrării internaționale, țara de origine a denumirii/indicației protejate (codul țării conform normei ST.3 OMPI), denumirea de origine/indicația geografică, transliterarea acesteia în grafie latină, dacă este cazul, traducerea acesteia în limbile engleză, franceză în redacția Biroului Internațional al OMPI și traducerea în română, dacă este cazul, denumirea produsului.

Nr. crt.	Nr. înregistrării	Data înregistrării	Codul țării	Denumirea de origine	Transliterarea / traducerea	Produsul
1	AO-1405	11.03.2024	EU	Χαλλούμι / Halloumi / Hellim		Brânzeturi
2	GI-1406	25.11.2024	DM	LARIMAR BARAHONA		Rocă ornamentală semiprețioasă, culoarea căreia variază de la albastruie la turcoaz și alb

## **AVIZ INFORMATIV - CONSULTARE PUBLICĂ INDICATII GEOGRAFICE DIN UNIUNEA EUROPEANĂ**

În scopul executării prevederilor Acordului de asociere dintre Republica Moldova, pe de o parte, și Uniunea Europeană și Comunitatea Europeană a Energiei Atomice și statele membre ale acestora, pe de altă parte (în continuare - Acord) se inițiază consultările publice pe marginea Listelor indicațiilor geografice ale Uniunii Europene propuse spre protecție în Republica Moldova, publicate în prezenta Secțiune.

În conformitate cu Acordul, prin "indicații geografice" se înțeleg indicațiile, astfel cum sunt definite în articolul 22 alineatul (1) al Acordului privind aspectele drepturilor de proprietate intelectuală legate de comerț (Acordul TRIPS), care includ și "denumirile de origine".

În termen de 2 luni din data publicării, orice persoană care are un interes legitim, poate formula o opoziție cu privire la o astfel de protecție, prin depunerea unei declarații motivate la AGEPI.

Declarațiile de opoziție sunt admisibile numai în cazul în care acestea sunt depuse în termenul menționat și în cazul în care demonstrează că denumirea propusă spre protecție:

**a)** ar fi în conflict cu denumirea unui soi de plantă, inclusiv a unei varietăți de viță-de-vie, sau a unei rase de animale, și, ca urmare, este susceptibilă să inducă în eroare consumatorul cu privire la originea adevărată a produsului;

**b)** este în totalitate sau parțial omonimă cu o denumire deja protejată în Republica Moldova în temeiul Legii nr. 66/2008 privind protecția indicațiilor geografice, denumirilor de origine și specialități lor tradiționale garantate;

**e)** este susceptibilă să inducă în eroare consumatorul cu privire la identitatea reală a produsului, având în vedere reputația și renumele mărcii comerciale și durata de utilizare a acesteia;

**d)** ar prejudicia existența unei denumiri total sau parțial identice sau a unei mărci comerciale sau existența unor produse care se află legal pe piață de cel puțin cinci ani înainte de data prezentei publicări;

**e)** sau, dacă pot prezenta dovezi care indică faptul că denumirea, pentru care se ia în considerare protecția, este generică.

Criteriile menționate mai sus se vor evalua în raport cu teritoriul Republicii Moldova.

Depunerea opozițiilor împotriva acordării protecției indicațiilor geografice, publicate în prezenta Secțiune, nu este supusă taxelor sau condițiilor de formă.

**Lista indicatiilor geografice**  
**ale Uniunii Europene înaintate spre protecție în Republica**  
**Moldova în baza Acordului de asociere între Uniunea Europeană**  
**și Comunitatea Europeană a Energiei Atomice și statele membre**  
**ale acestora, pe de o parte, și Republica Moldova, pe de altă parte**

#

Se publică următoarele date: numărul curent, codul țării de origine, desemnarea  
(indicația geografică propusă spre protecție), categoria de produse

Nr. crt.	Codul țării	Desemnarea	Categoria de produse
1	2	3	4
1.	FR	Absinthe de Pontarlier	Băuturi spirtoase
2.	ES	Aceite de Ibiza / Oli d'Eivissa	Uleiuri și grăsimi (unt, margarină, uleiuri etc.)
3.	ES	Aceite de Jaén	Uleiuri și grăsimi (unt, margarină, uleiuri etc.)
4.	NL	Achterhoek - Winterswijk	Vinuri
5.	RO	Adamclisi	Vinuri
6.	FR	Ail violet de Cadours	Fructe, legume și cereale în aceeași stare sau transformate
7.	HU	Akasztói szikiponty	Pește, moluște, crustacee și produse derivate
8.	NL	Ambt Delden	Vinuri
9.	PT	Amêndoa Coberta de Moncorvo	Pâine, produse de patiserie, prăjituri, produse de cofetărie, biscuiți și alte produse de panificație
10.	IT	Anguria Reggiana	Fructe, legume și cereale în aceeași stare sau transformate
11.	DE	Bayrisch Blockmalz / Bayerischer Blockmalz / Echt Bayrisch Blockmalz / Aecht Bayerischer Blockmalz	Pâine, produse de patiserie, prăjituri, produse de cofetărie, biscuiți și alte produse de panificație
12.	DE	Beelitzer Spargel	Fructe, legume și cereale în aceeași stare sau transformate
13.	HR	Bjelovarski kvargl	Brânzeturi
14.	HR	Brački varenik	Alte produse din anexa I la tratat (condimente etc.)
15.	FR	Brillat-Savarin	Brânzeturi
16.	FR	Brousse du Rove	Brânzeturi
17.	FR	Bulot de la Baie de Granville	Pește proaspăt, moluște, crustacee și produse derivate
18.	DE	Bürgstadter Berg	Vinuri
19.	IT	Burrata di Andria	Brânzeturi
20.	FR	Cairanne	Vinuri
21.	ES	Capón de Vilalba	Carne proaspătă (și organe comestibile)
22.	IT	Cappero delle Isole Eolie	Fructe, legume și cereale în aceeași stare sau transformate
23.	RO	Cârnați de Pleșcoi	Produse din carne (fierte, sărate, afumate etc.)
24.	ES	Carne de Salamanca	Carne proaspătă (și organe comestibile)
25.	ES	Cebreros	Vinuri
26.	PT	Cereja do Fundão	Fructe, legume și cereale în aceeași stare sau transformate
27.	FR	Chapon du Périgord	Carne proaspătă (și organe comestibile)
28.	FR	Charolais de Bourgogne	Carne proaspătă (și organe comestibile)
29.	FR	Choucroute d'Alsace	Fructe, legume și cereale în aceeași stare sau transformate

1	2	3	4
30.	ES	Chozas Carrascal	Vinuri
31.	FR	Cidre Cotentin / Cotentin	Alte produse din anexa I la tratat (condimente etc.)
32.	IT	Ciocolato di Modica	Ciocolată și produse derivate
33.	IT	Colatura di alici di Cetara	Pește poaspăt, moluște, crustacee și produse derivate
34.	HU	Csopak/Csopaki	Vinuri
35.	PL	Czosnek galicyjski	Fructe, legume și cereale în aceeași stare sau transformate
36.	DK	Danbo	Brânzeturi
37.	IT	delle Venezie / Beneških okolišev	Vinuri
38.	DK	Dons	Vinuri
39.	LT	Džiugas	Brânzeturi
40.	ES	El Vicario	Vinuri
41.	PT	Folar de Valpaços	Pâine, produse de patiserie, prăjituri, produse de cofetărie, biscuiți și alte produse de panificație
42.	IT	Friuli / Friuli Venezia Giulia / Furlanija / Furlanija Julijska krajina	Vinuri
43.	HU	Győr-Moson-Sopron megyei Csemege sajt	Brânzeturi
44.	SE	Hännlamb	Carne proaspătă (și organe comestibile)
45.	FR	Haricot de Castelnaudary	Fructe, legume și cereale în aceeași stare sau transformate
46.	DK	Havarti	Brânzeturi
47.	FR	Huile d'olive de Provence	Uleiuri și grăsimi (unt, margarină, uleiuri etc.)
48.	RO	Însurăței	Vinuri
49.	HR / SI	Istra	Uleiuri și grăsimi (unt, margarină, uleiuri etc.)
50.	SI	Jajca izpod Kamniških planin	Alte produse de origine animală (ouă, miere, produse lactate cu excepția untului etc.)
51.	FR	Jambon du Kintoa	Produse din carne (fierte, sărate, afumate etc.)
52.	FR	Jambon noir de Bigorre	Produse din carne (fierte, sărate, afumate etc.)
53.	LT	Kaimiškas Jovaruš alus	Bere
54.	PL	Kiełbasa biała parzona wielkopolska	Produse din carne (fierte, sărate, afumate etc.)
55.	PL	Kiełbasa piaszczańska	Produse din carne (fierte, sărate, afumate etc.)
56.	FR	Kintoa	Carne proaspătă (și organe comestibile)
57.	FR	Kiwi de Corse	Fructe, legume și cereale în aceeași stare sau transformate
58.	HR	Korčulansko maslinovo ulje	Uleiuri și grăsimi (unt, margarină, uleiuri etc.)
59.	FR	La Clape	Vinuri
60.	ES	La Jaraba	Vinuri
61.	IT	Lenticchia di Altamura	Fructe, legume și cereale în aceeași stare sau transformate
62.	HR	Lička janjetina	Carne proaspătă (și organe comestibile)
63.	IT	Limone dell'Etna	Fructe, legume și cereale în aceeași stare sau transformate
64.	ES	Los Cerrillos	Vinuri
65.	IT	Lucanica di Picerno	Produse din carne (fierte, sărate, afumate etc.)
66.	FR	Lucques du Languedoc	Fructe, legume și cereale în aceeași stare sau transformate
67.	BE / NL	Maasvallei Limburg	Vinuri
68.	HU	Makói petrezselyemgyökér	Fructe, legume și cereale în aceeași stare sau transformate
69.	HR	Malostonska kamenica	Pește poaspăt, moluște, crustacee și produse derivate
70.	IT	Marche	Uleiuri și grăsimi (unt, margarină, uleiuri etc.)

1	2	3	4
71.	IT	Marrone di Serino / Castagna di Serino	Fructe, legume și cereale în aceeași stare sau transformate
72.	HR	Međimursko meso 'z tiblice	Produse din carne (fierte, sărate, afumate etc.)
73.	IT	Mele del Trentino	Fructe, legume și cereale în aceeași stare sau transformate
74.	NL	Mergelland	Vinuri
75.	ES	Miel Villuercas-Ibores	Alte produse de origine animală (ouă, miere, produse lactate cu excepția untului etc.)
76.	PL	Miód spadziowy z Beskidu Wyspowego	Alte produse de origine animală (ouă, miere, produse lactate cu excepția untului etc.)
77.	ES	Mollete de Antequera	Pâine, produse de patiserie, prăjituri, produse de cofetărie, biscuiți și alte produse de panificație
78.	HU	Monor / Monori	Vinuri
79.	DE	Monzinger Niederberg	Vinuri
80.	ES	Morcilla de Burgos	Produse din carne (fierte, sărate, afumate etc.)
81.	IT	Mozzarella di Gioia del Colle	Brânzeturi
82.	IT	Nizza	Vinuri
83.	RO	Novac afumat din Țara Bârsei	Pește proaspăt, moluște, crustacee și produse derivate
84.	IT	Olio di Calabria	Uleiuri și grăsimi (unt, margarină, uleiuri etc.)
85.	IT	Olio di Puglia	Uleiuri și grăsimi (unt, margarină, uleiuri etc.)
86.	IT	Olio lucano	Uleiuri și grăsimi (unt, margarină, uleiuri etc.)
87.	IT	Oliva di Gaeta	Fructe, legume și cereale în aceeași stare sau transformate
88.	NL	Oolde	Vinuri
89.	IT	Ossolano	Brânzeturi
90.	FR	Pays de Brive	Vinuri
91.	IT	Pampepato di Terni / Panpepato di Terni	Pâine, produse de patiserie, prăjituri, produse de cofetărie, biscuiți și alte produse de panificație
92.	ES	Pan Galego / Pan Gallego	Pâine, produse de patiserie, prăjituri, produse de cofetărie, biscuiți și alte produse de panificație
93.	HR	Paška janjetina	Carne proaspătă (și organe comestibile)
94.	HR	Paška sol	Sare
95.	HR	Paški sir	Brânzeturi
96.	ES	Pebre bord de Mallorca / Pimentón de Mallorca	Alte produse din anexa I la tratat (condimente etc.)
97.	IT	Pecorino del Monte Poro	Brânzeturi
98.	FR	Picpoul de Pinet	Vinuri
99.	IT	Pitina	Produse din carne (fierte, sărate, afumate etc.)
100.	PL	Podpiwek kujawski	Alte produse din anexa I la tratat (condimente etc.)
101.	FR	Pomme de terre de Noirmoutier	Fructe, legume și cereale în aceeași stare sau transformate
102.	FR	Porc noir de Bigorre	Carne proaspătă (și organe comestibile)
103.	FR	Poularde du Périgord	Carne proaspătă (și organe comestibile)
104.	FR	Poulet du Périgord	Carne proaspătă (și organe comestibile)
105.	IT	Provola dei Nebrodi	Brânzeturi
106.	ES	Queso Castellano	Brânzeturi
107.	ES	Ribeiras do Morrazo	Vinuri
108.	LV	Rucavas baltais sviests	Uleiuri și grăsimi (unt, margarină, uleiuri etc.)
109.	IT	Rucola della Piana del Sele	Fructe, legume și cereale în aceeași stare sau transformate
110.	FR	Sable de Camargue	Vinuri
111.	BE	Saucisson d'Ardenne / Collier d'Ardenne / Pipe d'Ardenne	Produse din carne (fierte, sărate, afumate etc.)

1	2	3	4
112.	RO	Scrumbie de Dunăre afumată	Pește poaspăt, moluște, crustacee și produse derivate
113.	SK	Skalický rubín	Vinuri
114.	HR	Slavonski kulen / Slavonski kulin	Produse din carne (fierte, sărate, afumate etc.)
115.	HR	Slavonski med	Alte produse de origine animală (ouă, miere, produse lactate cu excepția untului etc.)
116.	IE	Sneem Black Pudding	Produse din carne (fierte, sărate, afumate etc.)
117.	HR	Šoltansko maslinovo ulje	Uleiuri și grăsimi (unt, margarină, uleiuri etc.)
118.	HU	Soltvadkerti	Vinuri
119.	SI	Štajerski hmelj	Alte produse din anexa I la tratat (condimente etc.)
120.	SK	Stupavské zelé	Fructe, legume și cereale în aceeași stare sau transformate
121.	IT	Südtiroler Schüttelbrot / Schüttelbrot Alto Adige	Pâine, produse de patiserie, prăjituri, produse de cofetărie, biscuiți și alte produse de panificație
122.	HU	Szilvásváradi pisztráng	Pește poaspăt, moluște, crustacee și produse derivate
123.	HU	Szomolyai rövidszárú fekete cseresznye	Fructe, legume și cereale în aceeași stare sau transformate
124.	RO	Telemea de Sibiu	Brânzeturi
125.	FR	Terrasses du Larzac	Vinuri
126.	FR	Thym de Provence	Alte produse din anexa I la tratat (condimente etc.)
127.	DE	Uhlen Blaufüsser Lay / Uhlen Blaufüßer Lay	Vinuri
128.	DE	Uhlen Laubach	Vinuri
129.	DE	Uhlen Roth Lay	Vinuri
130.	ES	Vallegarcía	Vinuri
131.	HR	Varaždinski klipič	Pâine, produse de patiserie, prăjituri, produse de cofetărie, biscuiți și alte produse de panificație
132.	HR	Varaždinsko zelje	Fructe, legume și cereale în aceeași stare sau transformate
133.	ES	Vera de Estenas	Vinuri
134.	NL	Vijlen	Vinuri
135.	IT	Vitelloni Piemontesi della Coscia	Carne proaspătă (și organe comestibile)
136.	BE	Vlees van het rood ras van West-Vlaanderen	Carne proaspătă (și organe comestibile)
137.	DE	Würzburger Stein-Berg	Vinuri
138.	HR	Zagorski mlinci	Pâine, produse de patiserie, prăjituri, produse de cofetărie, biscuiți și alte produse de panificație
139.	EL	Αγκινάρα Ιρίων / Agkinara Irion	Fructe, legume și cereale în aceeași stare sau transformate
140.	EL	Αρσενικό Νάξου / Arseniko Naxou	Brânzeturi
141.	EL	Ελαιόλαδο Μάκρης / Elaiolado Makris	Uleiuri și grăsimi (unt, margarină, uleiuri etc.)
142.	EL	Κρασοτύρι Κω / Krasotiri Ko / Τυρί της Πόσιας / Tiri tis Possias	Brânzeturi
143.	EL	Κριτσά / Kritsa	Uleiuri și grăsimi (unt, margarină, uleiuri etc.)
144.	EL	Μελεκούι / Melekouni	Pâine, produse de patiserie, prăjituri, produse de cofetărie, biscuiți și alte produse de panificație
145.	EL	Πευκοθυμαρόμελο Κρήτης / Pefkothymaromelo Kritis	Alte produse de origine animală (ouă, miere, produse lactate cu excepția untului etc.)
146.	EL	Ρόδι Ερμιόνης / Rodi Ermionis	Fructe, legume și cereale în aceeași stare sau transformate
147.	EL	Φασόλια Κατταβιάς Ρόδου / Fasolia Kattavias Rodou / Λόπια Κατταβιάς Ρόδου / Lopia Kattavias Rodou	Fructe, legume și cereale în aceeași stare sau transformate
148.	CY	Χοιρομέρι Πιτσιλιάς / Hiromeri Pitsilias	Produse din carne (fierte, sărate, afumate etc.)
149.	BG	Гроздова ракия от Търговище / Grozdova rakya ot Targovishte	Băuturi spirtoase din vin

1	2	3	4
150.	BG	Карнобатска гроздова ракия / Гроздова ракия от Карнобат / Karnobatska grozdova rakya / Grozdova rakya ot Karnobat	Băuturi spirtoase din vin
151.	BG	Странджански манов мед / Strandzhanski manov med / Манов мед от Странджа / Manov med ot Strandzha	Alte produse de origine animală (ouă, miere, produse lactate cu excepția untului etc.)
152.	BG	Ямболска гроздова ракия / Гроздова ракия от Ямбол / Yambolska grozdova rakya / Grozdova rakya ot Yambol	Băuturi spirtoase din vin
153.	HR	Ponikve	Vinuri
154.	HR	Muškat momjanski / Moscato di Momiano	Vinuri
155.	CZ	Český modrý mák	Alte produse din anexa I la tratat (condimente etc.)
156.	BE	Escavèche de Chimay	Pește poaspăt, moluște, crustacee și produse derivate
157.	RO	Cașcaval de Săveni	Brânzeturi
158.	CY	Λούντζα Πιτσιλιάς / Lountza Pitsilias	Produse din carne (fierte, sărate, afumate etc.)
159.	CY	Λουκάνικο Πιτσιλιάς / Loukaniko Pitsilias	Produse din carne (fierte, sărate, afumate etc.)
160.	SK	Liptovské droby	Alte produse din anexa I la tratat (condimente etc.)
161.	CY	Χαλλούμι / Halloumi / Hellim	Brânzeturi
162.	HU	Vasi vadkörte pálinka	9. Fruit spirit
163.	HR	Rudarska greblica	Pâine, produse de patiserie, prăjituri, produse de cofetărie, biscuiți și alte produse de panificație
164.	HU	Újfehértói meggy	Fructe, legume și cereale în aceeași stare sau transformate
165.	SE	Vänerlöjrom	Pește poaspăt, moluște, crustacee și produse derivate
166.	HU	Budaörsi őszibarack	Fructe, legume și cereale în aceeași stare sau transformate
167.	HU	Nagykun rizs	Fructe, legume și cereale în aceeași stare sau transformate
168.	SE	Värmländskt skrädmjöl	Fructe, legume și cereale în aceeași stare sau transformate
169.	HU	Nagykunsági birspálinka	Băuturi spirtoase din fructe
170.	HU	Nagykunsági szilvapálinka	Băuturi spirtoase din fructe
171.	HU	Balatoni hal	Pește poaspăt, moluște, crustacee și produse derivate
172.	HU	Jászsági nyári szarvasgomba	Fructe, legume și cereale în aceeași stare sau transformate
173.	RO	Salată cu icre de știucă de Tulcea	Pește poaspăt, moluște, crustacee și produse derivate
174.	HU	Órségi tökmagolaj	Uleiuri și grăsimi (unt, margarină, uleiuri etc.)
175.	HU	Tuzséri alma	Fructe, legume și cereale în aceeași stare sau transformate
176.	ES	Urueña	Vinuri
177.	EE	Sõir	Alte produse de origine animală (ouă, miere, produse lactate cu excepția untului etc.)
178.	HU	Madarasi birspálinka	Băuturi spirtoase din fructe
179.	HU	Szegedi tükörponty	Pește poaspăt, moluște, crustacee și produse derivate
180.	HU	Hegykői petrezselyemgyökér	Fructe, legume și cereale în aceeași stare sau transformate
181.	HU	Fertőd vidéki sárgarépa	Fructe, legume și cereale în aceeași stare sau transformate
182.	DE	Bayerischer Bärwurz	Băuturi spirtoase
183.	DE	Bayerischer Blutwurz	Lichior
184.	FR	Huile de noix du Périgord	Uleiuri și grăsimi (unt, margarină, uleiuri etc.)
185.	IT	Pistacchio di Raffadali	Fructe, legume și cereale în aceeași stare sau transformate

1	2	3	4
186.	HR	Dalmatinska pečenica	Produse din carne (fierte, sărate, afumate etc.)
187.	HR	Dalmatinska panceta	Produse din carne (fierte, sărate, afumate etc.)
188.	FR	Cerise des coteaux du Ventoux	Fructe, legume și cereale în aceeași stare sau transformate
189.	FR	Vanille de l'île de La Réunion	Alte produse din anexa I la tratat (condimente etc.)
190.	IT	Olio di Roma	Uleiuri și grăsimi (unt, margarină, uleiuri etc.)
191.	IT	Pesca di Delia	Fructe, legume și cereale în aceeași stare sau transformate
192.	AT	Ennstaler Steirerkas	Brânzeturi
193.	FR	Île-de-France	Vinuri
194.	HR	Lički škripavac	Brânzeturi
195.	PT	Alho da Graciosa	Fructe, legume și cereale în aceeași stare sau transformate
196.	ES	Bolandin	Vinuri
197.	FR	Vézelay	Vinuri
198.	LT	Nijolės Šakočienės šakotis	Pâine, produse de patiserie, prăjituri, produse de cofetărie, biscuiți și alte produse de panificație
199.	SE	Wrångebäcksost	Brânzeturi
200.	HU	Nagykőrűi ropogós cseresznye	Fructe, legume și cereale în aceeași stare sau transformate
201.	HU	Homokháti őszibarack pálinka	Băuturi spirtoase din fructe
202.	SK	Hrušovský lepník	Pâine, produse de patiserie, prăjituri, produse de cofetărie, biscuiți și alte produse de panificație
203.	ES	Abadía Retuerta	Vinuri
204.	HU	Keleméri báránnyús	Carne proaspătă (și organe comestibile)
205.	DE	Hohenloher Birnenbrand / Hohenloher Birnenwasser	Băuturi spirtoase din fructe
206.	LV	Salacgrīvas nēgi	Pește poaspăt, moluște, crustacee și produse derivate
207.	AT	Pregler / Osttiroler Pregler	Băuturi spirtoase din fructe
208.	DE	Peitzer Karpfen	Pește poaspăt, moluște, crustacee și produse derivate
209.	HU	Derecske alma	Fructe, legume și cereale în aceeași stare sau transformate
210.	FI	Aito saunapalvikinkku / Äkta basturökt skinka	Produse din carne (fierte, sărate, afumate etc.)
211.	ES	Dehesa Peñalba	Vinuri
212.	ES	Vaca Gallega – Buey Gallego	Carne proaspătă (și organe comestibile)
213.	DE	Oktoberfestbier	Bere
214.	AT	Rosalia	Vinuri
215.	HR	Bračko maslinovo ulje	Uleiuri și grăsimi (unt, margarină, uleiuri etc.)
216.	DE	Spreewälder Gurkensülze	Produse din carne (fierte, sărate, afumate etc.)
217.	SE	Äkta Gränna Polkagrisar	Pâine, produse de patiserie, prăjituri, produse de cofetărie, biscuiți și alte produse de panificație
218.	PT	Maranho da Sertã	Produse din carne (fierte, sărate, afumate etc.)
219.	PT	Marmelada Branca de Odivelas	Fructe, legume și cereale în aceeași stare sau transformate
220.	HR	Zagorski bagremov med	Alte produse de origine animală (ouă, miere, produse lactate cu excepția untului etc.)
221.	ES	Queso de Acehúche	Brânzeturi
222.	HR	Zagorski štrukli / Zagorski štruklji	Pâine, produse de patiserie, prăjituri, produse de cofetărie, biscuiți și alte produse de panificație
223.	PT	Carne Ramo Grande	Carne proaspătă (și organe comestibile)

1	2	3	4
224.	ES	Alubia de Anguiano	Fructe, legume și cereale în aceeași stare sau transformate
225.	FR	Cidre du Perche / Perche	Alte produse din anexa I la tratat (condimente etc.)
226.	IT	Lenticchia di Onano	Fructe, legume și cereale în aceeași stare sau transformate
227.	HR,SI	Meso istarskog goveda - boškarina / Meso istrskega goveda - boškarina	Carne proaspătă (și organe comestibile)
228.	CY	Μακαρόνια της Σμίλας / Makaronia tis Smilas / Μακαρόνια του Σκλινιτζιού / Makaronia tou Sklinitziou	Paste făinoase
229.	NL	Rivierenland	Wine
230.	IT	Finocchio di Isola Capo Rizzuto	Fructe, legume și cereale în aceeași stare sau transformate
231.	IT	Castagna di Roccamonfina	Fructe, legume și cereale în aceeași stare sau transformate
232.	FR	Cancoillotte	Alte produse de origine animală (ouă, miere, produse lactate cu excepția untului etc.)
233.	SK	Bardejovský Med / Med z Bardejova	Alte produse de origine animală (ouă, miere, produse lactate cu excepția untului etc.)
234.	EL	Αρνάκι Λήμνου / Arnaki Limnou	Carne proaspătă (și organe comestibile)
235.	HR	Samoborska češnjovka / Samoborska češnofka	Produse din carne (fierte, sărate, afumate etc.)
236.	EL	Κατσικάκι Λήμνου / Katsikaki Limnou	Carne proaspătă (și organe comestibile)
237.	HR	Lumblija	Pâine, produse de patiserie, prăjituri, produse de cofetărie, biscuiți și alte produse de panificație
238.	ES	Nuez de Pedroso	Fructe, legume și cereale în aceeași stare sau transformate
239.	FR	Pic Saint-Loup	Vinuri
240.	DE	Nordhessische Ahle Wurst / Nordhessische Ahle Wurst	Produse din carne (fierte, sărate, afumate etc.)
241.	PT	Terras do Dão	Vinuri
242.	PT	Terras da Beira	Vinuri
243.	PT	Terras de Cister	Vinuri
244.	FR	Corrèze	Vinuri
245.	DE	Großräscher See	Vinuri
246.	HU	Nagykőrűi cseresznyepálinka	Băuturi spirtoase din fructe
247.	FR	Terres du Midi	Vinuri
248.	IT	Grappa della Valle d'Aosta / Grappa de la Vallée d'Aoste	Băuturi spirtoase din tescovină
249.	HU	Sárréti kökénypálinka	Băuturi spirtoase din fructe
250.	SE	Allåkerbär från Norrland	Fructe, legume și cereale în aceeași stare sau transformate
251.	PT	Azeitona Galega da Beira Baixa	Fructe, legume și cereale în aceeași stare sau transformate
252.	RO	Plăcintă dobrogeană	Pâine, produse de patiserie, prăjituri, produse de cofetărie, biscuiți și alte produse de panificație
253.	SE	Kullings kalvdans	Alte produse de origine animală (ouă, miere, produse lactate cu excepția untului etc.)
254.	UK	Gower Salt Marsh Lamb	Carne proaspătă (și organe comestibile)
255.	HR	Slavonska kobasica	Produse din carne (fierte, sărate, afumate etc.)
256.	FR	Pancetta de l'Ile de Beauté / Panzetta de l'Ile de Beauté	Produse din carne (fierte, sărate, afumate etc.)
257.	FR	Bulagna de l'Ile de Beauté	Produse din carne (fierte, sărate, afumate etc.)
258.	FR	Saucisson sec de l'Ile de Beauté / Salciccia de l'Ile de Beauté	Produse din carne (fierte, sărate, afumate etc.)
259.	FR	Figatelli de l'Ile de Beauté / Figatellu de l'Ile de Beauté	Produse din carne (fierte, sărate, afumate etc.)

1	2	3	4
260.	SE	Rökt Vättersik	Pește poaspăt, moluște, crustacee și produse derivate
261.	SE	Skedvi Bröd	Pâine, produse de patiserie, prăjituri, produse de cofetărie, biscuiți și alte produse de panificație
262.	SE	Bohusläns blåmusslor	Pește poaspăt, moluște, crustacee și produse derivate
263.	HR	Goranski medun	Alte produse de origine animală (ouă, miere, produse lactate cu excepția untului etc.)
264.	ES	Vaca de Extremadura	Carne proaspătă (și organe comestibile)
265.	HR	Novigradska dagnja	Pește poaspăt, moluște, crustacee și produse derivate
266.	SE	Sörmlands Ädel	Brânzeturi
267.	ES	Cebolla de la Mancha	Fructe, legume și cereale în aceeași stare sau transformate
268.	HR	Varaždinsko bučino ulje	Uleiuri și grăsimi (unt, margarină, uleiuri etc.)
269.	ES	Cerdo de Teruel	Carne proaspătă (și organe comestibile)
270.	HR	Komiški rogač	Fructe, legume și cereale în aceeași stare sau transformate
271.	FR	Châtaigne des Cévennes	Fructe, legume și cereale în aceeași stare sau transformate
272.	PT	Sidra da Madeira	Alte produse din anexa I la tratat (condimente etc.)
273.	ES	Melocotón de Cieza	Fructe, legume și cereale în aceeași stare sau transformate
274.	PT	Manteiga dos Açores	Uleiuri și grăsimi (unt, margarină, uleiuri etc.)
275.	EL	Φακή Εγκλουβής / Faki Eglouvis	Fructe, legume și cereale în aceeași stare sau transformate
276.	IE,UK	Irish Grass Fed Beef	Carne proaspătă (și organe comestibile)
277.	FR	Huile d'olive du Languedoc	Uleiuri și grăsimi (unt, margarină, uleiuri etc.)
278.	IE	Achill Island Sea Salt	Sare
279.	BG	Българско бяло саламурено сирене / Bulgarsko byalo salamureno sirene	Brânzeturi
280.	BG	Българско кисело мляко / Bulgarsko kiselo mlyako	Alte produse de origine animală (ouă, miere, produse lactate cu excepția untului etc.)
281.	IT	Ciliegia di Bracigliano	Fructe, legume și cereale în aceeași stare sau transformate
282.	IT	Emilia-Romagna	Vinuri
283.	NL	Schouwen-Duiveland	Vinuri
284.	NL	De Voerendaalse Bergen	Vinuri
285.	FR	Sel de l'Île de Ré / Fleur de sel de l'Île de Ré	Sare
286.	ES	Terras do Navia	Vinuri
287.	IT	Olio Campania	Uleiuri și grăsimi (unt, margarină, uleiuri etc.)
288.	ES	Nueces de Nerpio	Fructe, legume și cereale în aceeași stare sau transformate
289.	HR	Dalmatinska janjetina	Carne proaspătă (și organe comestibile)
290.	PT	Cebola da Madeira	Fructe, legume și cereale în aceeași stare sau transformate
291.	FR	Haricot de Soissons	Fructe, legume și cereale în aceeași stare sau transformate
292.	IT	Canelli	Vinuri
293.	PL	Powidla śliwkowe z Doliny Dolnej Wisły	Fructe, legume și cereale în aceeași stare sau transformate
294.	ES	Aceite de Madrid	Uleiuri și grăsimi (unt, margarină, uleiuri etc.)
295.	HR	Meso crne slavonske svinje	Carne proaspătă (și organe comestibile)
296.	SE	Grebbestadostron	Pește poaspăt, moluște, crustacee și produse derivate

1	2	3	4
297.	SE	Vit färsksaltad Östgötagurka	Fructe, legume și cereale în aceeași stare sau transformate
298.	RO	Salinate de Turda	Produse din carne (fierte, sărate, afumate etc.)
299.	RO	Pită de Pecica	Pâine, produse de patiserie, prăjituri, produse de cofetărie, biscuiți și alte produse de panificație
300.	ES	Aceite Villuercas Ibores Jara	Uleiuri și grăsimi (unt, margarină, uleiuri etc.)
301.	FR	Sable de Camargue	Vinuri
302.	PT	Requeijão da Madeira	Alte produse de origine animală (ouă, miere, produse lactate cu excepția untului etc.)
303.	IT	Sebadas / Seadas / Sabadas / Seattas / Savadas / Sevadas di Sardegna	Pâine, produse de patiserie, prăjituri, produse de cofetărie, biscuiți și alte produse de panificație Paste făinoase
304.	FR	Tome fraîche de l'Aubrac	Brânzeturi
305.	HU	Borzag pálinka	Băuturi spirtoase din fructe
306.	FI	Suonenjoen mansikka	Fructe, legume și cereale în aceeași stare sau transformate
307.	HU	Lajta sajt	Brânzeturi
308.	IT	Cedro di Santa Maria del Cedro	Fructe, legume și cereale în aceeași stare sau transformate
309.	AT	Lesachtaler Brot	Pâine, produse de patiserie, prăjituri, produse de cofetărie, biscuiți și alte produse de panificație
310.	HU	Szabolcsi alma	Fructe, legume și cereale în aceeași stare sau transformate
311.	IT	Ciliegia di Lari	Fructe, legume și cereale în aceeași stare sau transformate
312.	HR	Meso turopoljske svinje	Carne proaspătă (și organe comestibile)
313.	FR	Huître de Normandie	Pește proaspăt, moluște, crustacee și produse derivate
314.	FR	Poulet du Bourbonnais	Carne proaspătă (și organe comestibile)
315.	IT	Asparago verde di Canino	Fructe, legume și cereale în aceeași stare sau transformate
316.	CY	Χαλίτζια Τηλλυρίας / Halitzia Tillirias	Brânzeturi
317.	ES	Formatge Garrotxa / Queso Garrotxa	Brânzeturi
318.	IT	Terre Abruzzesi / Terre d'Abruzzo	Vinuri
319.	ES	Cabrito de Extremadura	Carne proaspătă (și organe comestibile)
320.	NL,BE	Limburgse vlaai	Pâine, produse de patiserie, prăjituri, produse de cofetărie, biscuiți și alte produse de panificație
321.	FR	Sel de Camargue / Fleur de sel de Camargue	Sare
322.	ES	Campo de Calatrava	Vinuri
323.	PT	Beira Atlântico	Vinuri
324.	ES	Rosalejo	Vinuri
325.	FR	Abricot des Baronnies	Fructe, legume și cereale în aceeași stare sau transformate
326.	HR	Ludbreški hren	Fructe, legume și cereale în aceeași stare sau transformate
327.	PL	Wędzone jabłko sechłońskie	Fructe, legume și cereale în aceeași stare sau transformate
328.	EL	Μέλι Κισσούρι / Meli Kissouri	Alte produse de origine animală (ouă, miere, produse lactate cu excepția untului etc.)
329.	AT	Wiener Gemischter Satz	Vinuri
330.	AT	Ruster Ausbruch	Vinuri
331.	SK	Trenčianska borovička „JUNIPERUS“ / Trenčianska borovička „JUNIPERIERS“ – TRENČÍN DISTILLERY	Băuturi spirtoase cu ienupăr
332.	SE	Vindelnrökt skinka	Produse din carne (fierte, sărate, afumate etc.)
333.	ES	Espárrago verde de Guadalajara	Fructe, legume și cereale în aceeași stare sau transformate

1	2	3	4
334.	ES	Miel de Ibiza / Mel d'Eivissa	Alte produse de origine animală (ouă, miere, produse lactate cu excepția untului etc.)
335.	HR,SI	Istarski med / Istrski med	Alte produse de origine animală (ouă, miere, produse lactate cu excepția untului etc.)
336.	PT	Batata-Doce da Madeira	Fructe, legume și cereale în aceeași stare sau transformate
337.	ES	Cochinillo de Segovia	Carne proaspătă (și organe comestibile)
338.	NL	Twente	Vinuri
339.	IT	Cavolfiore della Piana del Sele	Fructe, legume și cereale în aceeași stare sau transformate
340.	CY	Τερτζιελλούθκια / Tertziellouthkia	Paste făinoase
341.	SE	Lappländsk Fjällröding	Pește poaspăt, moluște, crustacee și produse derivate
342.	EL	Το Φάβα της Αμοργού / Το Fava tis Amorgou	Fructe, legume și cereale în aceeași stare sau transformate
343.	SE	Hjälmargös	Pește poaspăt, moluște, crustacee și produse derivate
344.	BE	Saucisson gaumais	Produse din carne (fierte, sărate, afumate etc.)
345.	DE	Dithmarscher Gans	Carne proaspătă (și organe comestibile)
346.	HR	Dalmatinski med	Alte produse de origine animală (ouă, miere, produse lactate cu excepția untului etc.)
347.	EL	Κασκαβάλι Πίνδου / Kashkavali Pindou / Κασκαβάλ Πίνδου / Kashkaval Pindou	Brânzeturi
348.	IT	Caciottone di Norcia	Brânzeturi

# V

## Design industrial / Industrial design

**P**rotecția juridică a desenelor și modelelor industriale în Republica Moldova se asigură în modul stabilit de Legea nr. 161/2007 privind protecția desenelor și modelelor industriale.

Cererea de înregistrare a desenului sau modelului industrial se depune la AGEPI, personal sau prin reprezentant, de către persoana care dispune de dreptul asupra desenului sau modelului industrial. Cererea trebuie să conțină documentele prevăzute la art. 32(1), (2) din Lege.

În prezenta Secțiune se publică datele referitoare la cererile de înregistrare a DMI, în special datele bibliografice cu indicarea produsului și reprezentările DMI; datele privind DMI înregistrate; datele privind DMI reînnoite; datele privind DMI înregistrate și cele reînnoite în Republica Moldova conform Aranjamentului de la Haga.

Desenele și modelele industriale înregistrate și reînnoite conform Aranjamentului de la Haga, la care Republica Moldova este parte, se publică în Buletinul de Desene și Modele Internaționale ("Bulletin des dessins et modes internationaux / International Designs Bulletin / Boletín de Dibujos y Modelos Internacionales"). Buletinul include atât datele bibliografice în limbile franceză, engleză și spaniolă, cât și reproducerea desenelor și modelelor industriale înregistrate și este expus pe Internet pe site-ul OMPI, accesibil publicului. În BOPI se publică listele acestor desene și modele industriale înregistrate în Republica Moldova, aranjate în ordinea numerelor de înregistrare internațională, precum și ale celor reînnoite în Republica Moldova, aranjate în ordinea numerelor de înregistrare internațională.

Ponderea semantică a părții verbale ce se conține în desenele sau modelele industriale nu se protejează.

**L**egal protection of industrial designs in the Republic of Moldova shall be afforded in the mode established by Law No 161/2007 on the Protection of Industrial Designs.

The industrial design application shall be filed with the AGEPI, in person or through a representative, by the person to whom the right to the industrial design belongs. The application shall contain the documents provided for in Art. 32(1), (2) of the Law.

Data on ID registration applications, especially bibliographic data indicating the product and ID representations; data on registered ID; data on renewed ID; data on ID registered and renewed in the Republic of Moldova under the Hague Agreement shall be published in this Section.

Industrial designs registered and renewed under the Hague Agreement, to which the Republic of Moldova is a party, shall be published in the Bulletin des dessins et modes internationaux / International Designs Bulletin / Boletín de Dibujos y Modelos Internacionales. The Bulletin comprises both bibliographic data in French, English and Spanish and registered industrial design reproductions and is displayed on the Internet on the WIPO website, accessible to the public. The lists of industrial designs registered in the Republic of Moldova, arranged in the order of international registration numbers, as well as of those renewed in the Republic of Moldova, arranged in the order of international registration numbers shall be published in BOPI.

The semantic portion of the verbal part contained in the industrial designs is not protected.

**CODURILE INID PENTRU IDENTIFICAREA DATELOR BIBLIOGRAFICE  
REFERITOARE LA DESENE ȘI MODELE INDUSTRIALE, CONFORM NORMEI ST. 80 OMPI**

**LIST OF INID CODES CONCERNING BIBLIOGRAPHIC DATA RELATING  
TO INDUSTRIAL DESIGNS, ACCORDING TO WIPO STANDARD ST. 80**

- (11) Numărul certificatului**  
Number of the certificate
- (15) Data înregistrării**  
Date of the registration
- (18) Data prevăzută de expirare a termenului de valabilitate a înregistrării**  
Expected expiration date of the registration
- (20) Numărul desenului și modelului industrial**  
Number of the industrial design
- (21) Numărul de depozit**  
Number of the application
- (22) Data de depozit**  
Date of filing of the application
- (23) Data priorității de expunere**  
Date of the exhibition priority
- (28) Numărul de desene și modele industriale**  
Number of industrial designs
- (30) Date referitoare la prioritate conform Convenției de la Paris**  
Data relating to priority under the Paris Convention
- (31) Numărul cererii prioritare**  
Number of the priority application
- (32) Data de depozit a cererii prioritare**  
Date of filing of the priority application
- (33) Țara cererii prioritare, codul conform normei ST. 3 OMPI**  
Country of the priority application, code according to WIPO Standard ST. 3
- (43) Data publicării cererii de înregistrare a desenului și modelului industrial**  
Date of publication of the application for the registration of the industrial design
- (44) Data publicării hotărârii de înregistrare a desenului și modelului industrial**  
Date of publication of the decision on registration of the industrial design
- (45) Data publicării certificatului**  
Date of publication of the certificate
- (46) Data de expirare a termenului de amânare a publicării**  
Date of expiration of deferment
- (51) Clasificarea internațională a desenelor și modelelor industriale (clasa și subclasa Clasificării de la Locarno)**  
International Classification for Industrial Designs (classes and subclasses of the Locarno Classification)
- (54) Indicarea produsului**  
Designation of product
- (55) Reprezentarea desenului și modelului industrial**  
Reproduction of the industrial design
- (57) Culorile revendicate**  
Indication of colors claimed

- (62) Numărul cererii divizionare  
Number of the divisional application
- (71) Numele/denumirea și adresa solicitantului (solicitanților), codul țării conform normei ST. 3 OMPI  
Name and address of the applicant(s), code of the country according to WIPO Standard ST. 3
- (72) Numele autorului (autorilor), codul țării conform normei ST. 3 OMPI  
Name of the author(s), code of the country according to WIPO Standard ST. 3
- (73) Numele/denumirea și adresa titularului (titularilor), codul țării conform normei ST. 3 OMPI  
Name and address of the owner(s), code of the country according to WIPO Standard ST. 3
- (74) Numele mandatarului autorizat  
Name of the patent attorney
- (80) Datele de depozit internațional conform Aranjamentului de la Haga  
Data related to the international registration of industrial designs under the Hague Agreement

**CODURILE OMPI PENTRU CODIFICAREA TITLURILOR INFORMAȚIILOR  
REFERITOARE LA DESENE ȘI MODELE INDUSTRIALE, PUBLICATE  
ÎN BULETINUL OFICIAL DE PROPRIETATE INTELECTUALĂ CONFORM NORMEI ST. 17**

**WIPO CODES ON CODING OF HEADINGS OF ANNOUNCEMENTS CONCERNING  
INDUSTRIAL DESIGNS PUBLISHED IN THE OFFICIAL BULLETIN OF INTELLECTUAL  
PROPERTY IN ACCORDANCE WITH THE STANDARD ST. 17**

- BA1L** Cereri de înregistrare a desenelor și modelelor industriale publicate  
Applications for the registration of published industrial designs
- FF4L** Lista desenelor și modelelor industriale înregistrate  
List of registered industrial designs
- FF4L** Lista desenelor și modelelor industriale înregistrate, aranjate în ordinea numerelor de înregistrare (semestrial)  
List of registered industrial designs, grouped according to the numerical index (half-yearly)
- FF4L** Lista desenelor și modelelor industriale înregistrate, aranjate în ordinea claselor CIDMI (semestrial)  
List of registered industrial designs, grouped in accordance with the ICID classes (half-yearly)
- FA9L** Lista desenelor și modelelor industriale retrase  
List of withdrawn industrial designs
- FC4L** Lista desenelor și modelelor industriale respinse  
List of rejected industrial designs
- FG4L** Lista certificatelor de înregistrare a desenelor și modelelor industriale eliberate  
List of issued industrial design certificates
- FG4L** Lista desenelor și modelelor industriale înregistrate în Republica Moldova conform Aranjamentului de la Haga, aranjate în ordinea numerelor de înregistrare internațională (lunar, semestrial)  
List of industrial designs registered under the Hague Agreement, grouped in accordance with international numerical index (monthly, half-yearly)
- FG4L** Lista desenelor și modelelor industriale înregistrate în Republica Moldova conform Aranjamentului de la Haga, aranjate în ordinea claselor CIDMI (lunar, semestrial)  
List of industrial designs registered under the Hague Agreement, grouped in accordance with the ICID classes (monthly, half-yearly)

**ND4L** Lista desenelor și modelelor industriale reînnoite

List of renewed industrial designs

**ND4L** Lista desenelor și modelelor industriale reînnoite în Republica Moldova conform Aranjamentului de la Haga

List of industrial designs renewed under the Hague Agreement

**FC9L** Lista desenelor și modelelor industriale respinse în Republica Moldova conform Aranjamentului de la Haga, aranjate în ordinea numerelor de înregistrare internațională

List of industrial designs rejected in the Republic of Moldova according to the Hague Agreement, grouped in accordance with international numerical order

**MK4L** Lista certificatelor de înregistrare a desenelor și modelelor industriale al căror termen de valabilitate a expirat (inclusiv termenul de grație)

List of industrial design certificates the term of validity of which has expired (including the grace period)

**NF4L** Lista certificatelor de înregistrare a desenelor și modelelor industriale revalidate

List of revalidated industrial design certificates

## **BA1L Cereri de înregistrare a desenelor și modelelor industriale / Applications for registration of industrial designs**

**O**rice persoană interesată are dreptul să depună la AGEPI opoziții sau observații motivate împotriva înregistrării desenelor sau modelelor industriale în termen de 3 luni de la data publicării acestor cereri în BOPI, dacă este îndeplinită cel puțin una din condițiile prevăzute la art. 26(1) din Legea nr. 161/2007 privind protecția desenelor și modelelor industriale.

**A**ny person concerned may file with the AGEPI reasoned oppositions or observations against registration of industrial designs within 3 months following the date of publication of those applications in BOPI, if at least one of the conditions set forth in Art. 26(1) of the Law No 161/2007 on the Protection of Industrial Designs has been met.

- (21) f 2024 0037  
 (22) 06.09.2024  
 (20) 1(1)  
 (57) Culori revendicate: desenul 1 - alb, negru, galben de diferite nuanțe.
- (71) RADACINI WINES S.R.L., MD  
 Str. Petru Ungureanu nr. 3, MD-2084, Cricova, Chișinău, Republica Moldova  
 (74) SOCOLOVA Olga  
 (51) **LOC (14) Cl. 19-08**  
 (54) **Etichetă**

(55)

Remarcă: ponderea semantică a părții verbale nu se protejează



- (21) f 2024 0040  
 (22) 01.11.2024  
 (28) 1
- (71)(72) BUTNARU Vlad, MD  
 Str. Marii Adunări Naționale nr. 8, MD-3552, Nisporeni, Republica Moldova  
 (74) BALAN Mihail  
 (51) **LOC (14) Cl. 21-01**  
 (54) **Masă interactivă**

(55)

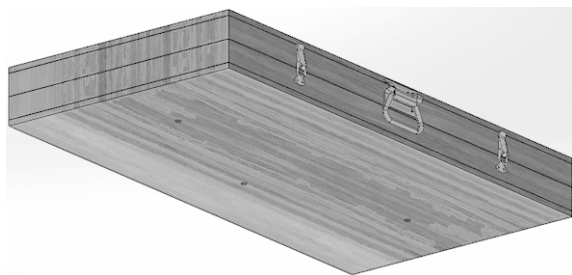

1.1

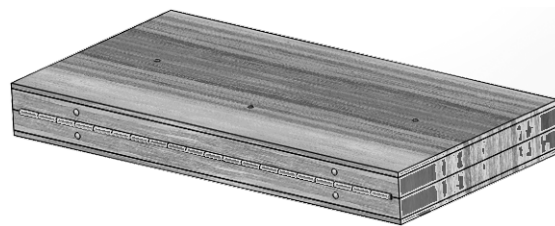

1.2

(21) f 2024 0040



1.3

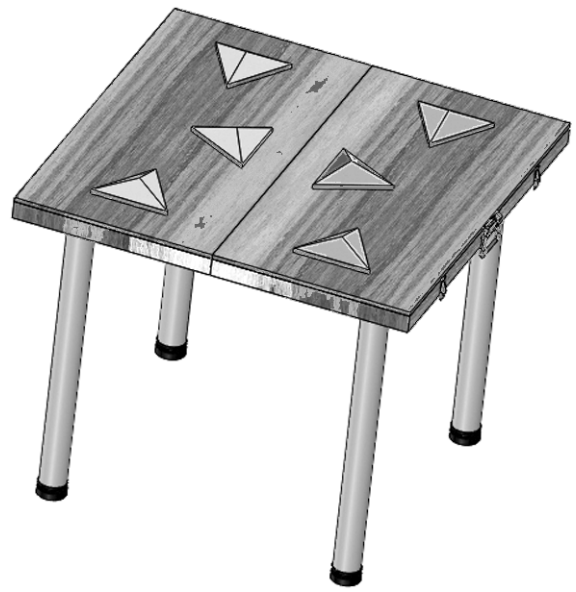

1.4



1.5

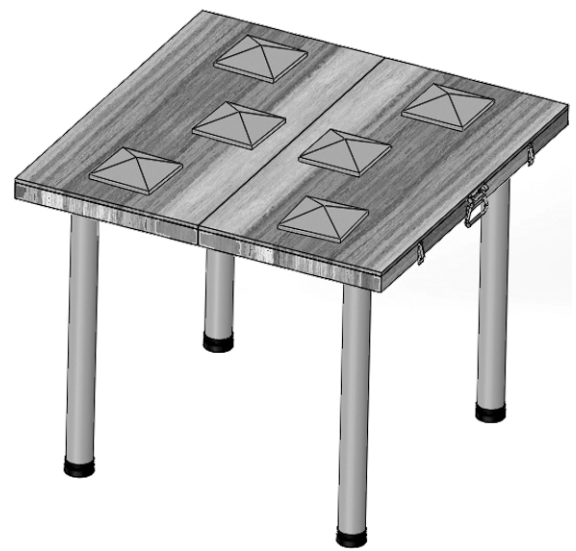

1.6

(21) f 2024 0040

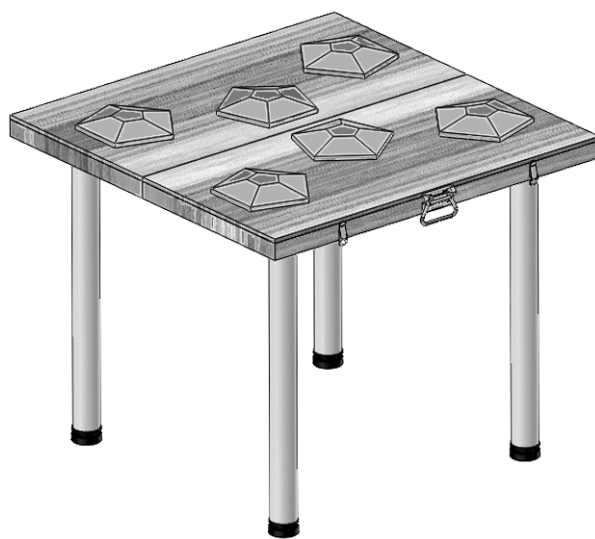

1.7



1.8

(21) f 2024 0040

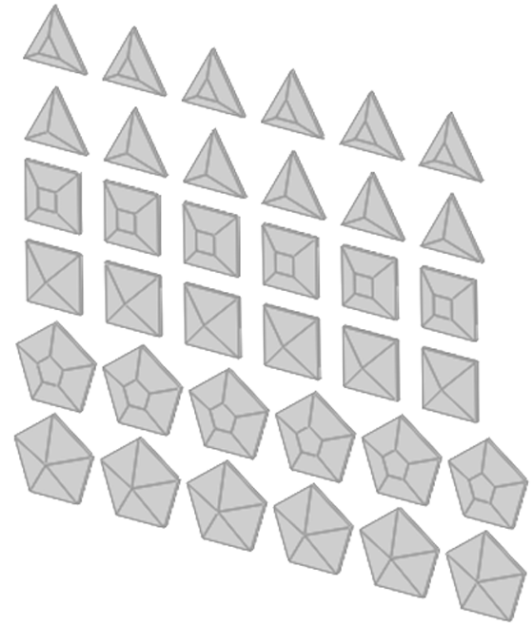

1.9

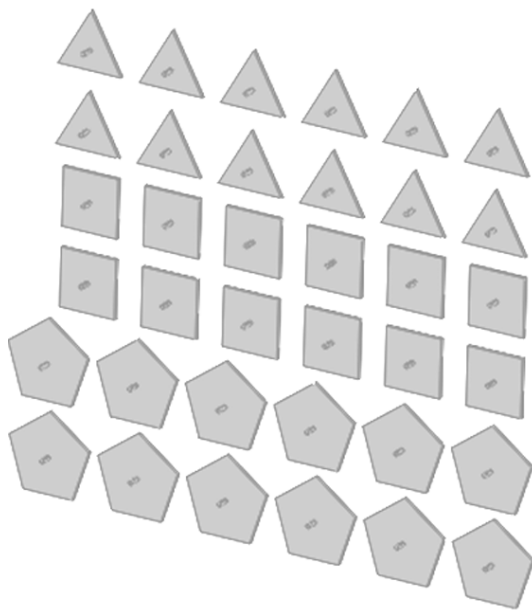

1.10



## FF4L Lista desenelor și modelelor industriale înregistrate

Se publică următoarele date: numărul curent, numărul de depozit, data de depozit, clasele conform CIDMI, numărul de desene și modele industriale (numărul desenului și modelului industrial), titularul, codul țării conform normei ST. 3 OMPI, numărul BOPI în care a fost publicată cererea

Nr. crt.	(21) Nr. de depozit	(22) Data de depozit	(51) Clase	(28) (20) Nr. de desene și modele industriale (nr. desenului și modelului industrial)	(73) Titular, cod ST. 3 OMPI	(43) Nr. BOPI
1	f 2024 0007	21.02.2024	32-01	18(1, 2, 4, 5, 7, 8, 9, 10, 11, 12, 13, 14, 15, 16, 17, 18, 19, 20)	FORWARD INTERNATIONAL S.R.L., MD Șos. Muncești nr. 801A, MD-2029, Chișinău, Republica Moldova	7/2024
2	f 2024 0022	22.05.2024	19-08	2	PÎSLARU Aurelia, MD Str. Socoleni nr. 2A, ap.10, MD-2020, Chișinău, Republica Moldova	7/2024

## FG4L Lista certificatelor de înregistrare a desenelor și modelelor industriale eliberate

Se publică următoarele date: numărul curent, numărul certificatului, clasele conform CIDMI, numărul de depozit, data de depozit, numărul de desene și modele industriale, titularul, codul țării conform normei ST.3 OMPI, numărul BOPI în care a fost publicată înregistrarea

Nr. crt.	(11) Nr. certificatului	(51) Clase	(21) Nr. de depozit	(22) Data de depozit	(28) Nr. de desene și modele industriale	(73) Titular, cod ST.3 OMPI	(44) Nr. BOPI
1	2052	32-01	f 2024 0002	09.02.2024	6	UNIVERSITATEA TEHNICĂ A MOLDOVEI, MD	11/2024
2	2053	28-03	f 2024 0009	14.03.2024	1	LUPAȘCU Grigore, MD	11/2024
3	2054	08-03	f 2024 0010	14.03.2024	1	LUPAȘCU Grigore, MD	11/2024
4	2055	28-03	f 2024 0011	15.03.2024	1	SCLIFOS Roman, MD	11/2024

## ND4L Lista desenelor și modelelor industriale reînnoite

Se publică următoarele date: numărul curent, numărul certificatului, data expirării termenului de reînnoire, numărul de depozit, data de depozit, clasele conform CIDMI, numărul de desene și modele industriale reînnoite, titularul și adresa, codul țării conform normei ST. 3 OMPI, nr. BOPI în care a fost publicată înregistrarea

Nr. crt.	(11) Nr. certifica- tului	(18) Data expirării reînnoirii	(21) Nr. de depozit	(22) Data de depozit	(51) Clase	(28) Nr. de desene și modele industriale reînnoite	(73) Titularul și adresa, cod ST. 3 OMPI	(43)(44)(45) Nr. BOPI
1	2	3	4	5	6	7	8	9
1	749	22.11.2029	f 2004 0168	22.11.2004	03-01	1	SONY COMPUTER ENTERTAINMENT INC., JP 2-6-21, Minami- Aoyama, Minato-ku, Tokyo 107-0062, Japonia	7/2005 4/2006

1	2	3	4	5	6	7	8	9
2	757	09.09.2029	f 2004 0146	09.09.2004	09-07	2	EVYAP SABUN YAG GLISERIN SANAYI VE TICARET ANONIM ŞİRKETİ, TR Istanbul Deri Organize Sanayi Bolgesi Guderı Caddesi, N: 1, X-1, Ozel Parsel Tuzla Istanbul, Turcia	7/2005 3/2006
3	758	09.11.2029	f 2004 0163	09.11.2004	14-02	1	SONY COMPUTER ENTERTAINMENT INC., JP 2-6-21, Minami-Aoyama, Minato-ku, Tokyo 107-0062, Japonia	7/2005 4/2006
4	759	09.11.2029	f 2004 0164	09.11.2004	14-99	2	SONY COMPUTER ENTERTAINMENT INC., JP 2-6-21, Minami-Aoyama, Minato-ku, Tokyo 107-0062, Japonia	7/2005 4/2006
5	1649	15.10.2029	f 2014 0066	15.10.2014	25-02	4	AFANASIEV Iulian, MD Str. Vasile Alecsandri nr. 19, ap. 39, MD-2009, Chişinău, Republica Moldova	5/2015 10/2015 1/2016
6	1910	30.12.2029	f 2019 0101	30.12.2019	32-00	1	GUȚU Serghei, MD Str. Ion Neculce nr. 12/1, ap. 85, MD-2069, Chişinău, Republica Moldova	3/2020 10/2020 1/2021

## FG4L Lista desenelor și modelelor industriale înregistrate în Republica Moldova conform Aranjamentului de la Haga, aranjate în ordinea numerelor de înregistrare internațională

Se publică următoarele date: numărul curent, numărul înregistrării internaționale, data înregistrării internaționale, data priorității, titularul, codul țării conform normei ST.3 OMPI, denumirea desenului și modelului industrial, clasele conform CIDMI, numărul de desene și modele industriale, data prevăzută de expirare a termenului de valabilitate a înregistrării, numărul Buletinului de Desene și Modele Internaționale (IDB) în care a fost publicată cererea de înregistrare

Nr. crt.	(11) Nr. înregistrării	(15) Data înregistrării  (23)(30) <b>Prioritate</b>	(73) Titular, cod ST.3 OMPI	(54) Denumirea desenului și modelului industrial	(51) Clase	(28) Nr. de desene și modele industriale	(18) Valabilitate	Nr. IDB
1	DM/232663	13.10.2023	MIDO AG (MIDO SA) (MIDO LTD.), CH	1. Ceas de mână / 1. Wrist watch / 1. Montre- bracelet	10-02	1	13.10.2028	16/2024

## VI



### **Modificări intervenite în statutul juridic al cererilor și titlurilor de protecție a obiectelor de proprietate industrială / Amendments made in the legal status of applications and titles of protection of industrial property objects**

**Î**n prezenta Secțiune sunt publicate modificările intervenite în situația juridică a cererilor și titlurilor de protecție: modificări ale denumirilor solicitanților/titularilor, ale adreselor acestora; date despre cererile retrase, respinse, repuse în termenele omise; titluri de protecție anulate, revalidate; decăderi din drepturi; date privind contractele de cesiune, licență, gaj și franchising; lista eratelor.

**A**mendments made in the legal status of applications and titles of protection: amendments of the applicants/rightowners names, addresses thereof; data on withdrawn, rejected, refiled in the omitted terms applications; cancelled, reinstated titles of protection; deprivations of rights; data on assignment, license, pledge and franchising agreements; list of errata shall be published in this Section.

## Lista modificărilor

Se publică următoarele date: numărul curent, obiectul de proprietate industrială, numărul de depozit, numărul titlului de protecție, numărul BOPI, datele inițiale, datele modificate

Nr. crt.	OPI	Nr. depozit	Nr. titlului de protecție	Nr. BOPI	Date inițiale	Date modificate
1	2	3	4	5	6	7
1	Cerere de înregistrare a mărcii	053285	-	6/2024	 <p>(591) Culori revendicate: alb, cafeniu de diferite nuanțe. (531) CFE(9) 07.01.09; 07.01.24; 07.03.02; 07.03.11; 07.15.05; 27.05.01; 29.01.13.</p>	 <p>(591) Culori revendicate : cafeniu de diferite nuanțe. (531) CFE(9) 07.15.05; 27.05.01; 29.01.07.</p>
2	Cerere de înregistrare a mărcii	053904	-	10/2024	<p>(511) NCL(12-2024) 09 - acumulatori acționate prin apăsare, acumulatori electrice pentru vehicule, încărcătoare pentru acumulatori electrice, acumulatori alcalini, acumulatori pentru energie fotovoltaică, acumulatori pentru aprindere, acumulatori secundari cu litiu, adaptoare de baterii, adaptoare electrice, adaptoare pentru cabluri, adaptoare pentru telefoane, adaptoare stereo pentru automobile, mașini de adunat, baterii, baterii anodice, baterii solare, baterii reîncărcabile, baterii externe, baterii pentru vehicule, baterii pentru automobile, baterii cu litiu, baterii pentru vehicule electrice, baterii de ioni de litiu, baterii electrice pentru vehiculele electrice, testere pentru baterii și acumulatori, surse de alimentare portabile (baterii reîncărcabile), cabluri pentru aparate pentru încărcarea bateriei; 12 - vehicule; aparate de locomotie terestră, aeriană sau navală; 37 - servicii de construcții; servicii de instalații și reparații; extracții miniere, foraje pentru extracția de petrol și gaze.</p>	<p>(511) NCL(12-2024) 09 - acumulatori acționate prin apăsare, acumulatori electrice pentru vehicule, încărcătoare pentru acumulatori electrice, acumulatori alcalini, acumulatori pentru energie fotovoltaică, acumulatori pentru aprindere, acumulatori secundari cu litiu, adaptoare de baterii, adaptoare electrice, adaptoare pentru cabluri, adaptoare pentru telefoane, adaptoare stereo pentru automobile, mașini de adunat, baterii, baterii anodice, baterii solare, baterii reîncărcabile, baterii externe, baterii pentru vehicule, baterii pentru automobile, baterii cu litiu, baterii pentru vehicule electrice, baterii de ioni de litiu, baterii electrice pentru vehiculele electrice, testere pentru baterii și acumulatori, surse de alimentare portabile (baterii reîncărcabile), cabluri pentru aparate pentru încărcarea bateriei; 12 - angrenaje pentru biciclete, biciclete, biciclete sport, biciclete motorizate, biciclete electrice, motocicletele electrice, scutere electrice; 37 - înlocuirea bateriilor, reîncărcarea bateriilor, închirierea încărcătoarelor de baterii, repararea bateriilor pentru automobile electrice, servicii de încărcare a bateriilor la telefoane mobile, închirierea încărcătoarelor de baterii mobile pentru biciclete electrice, închirierea încărcătoarelor de baterii mobile pentru mașini electrice, închirierea încărcătoarelor de baterii pentru scutere cu motor electric, închirierea încărcătoarelor de baterii</p>

						pentru scutere electrice pentru persoane cu mobilitate redusă, încărcarea bateriilor și dispozitivelor de stocare a electricității și închirierii de echipamente aferente, reparații de biciclete, servicii de reparații și întreținerea bicicletelor, furnizarea informațiilor privind repararea bicicletelor, închirierea încărcătoarelor de baterii mobile pentru biciclete electrice, servicii mecanice, servicii de cablaj electric, servicii de montarea anvelopelor.
3	Marcă	000858	2R 1735	3/1995 7/1995 3/2004 13/2012 5/2014 5/2019	(730) Mallard Court, Express Park Bridgwater, Somerset, TA6 4RN, Anglia, Regatul Unit	(730) Citrus Grove Side Ley, Keg- worth, Derby, England, DE74 2FJ, Regatul Unit
4	Mărci	003295	2R 2081	9/1995 4/2005 2/2015 3/2015	(730) 52 rue de la Haie Coq - 93300 AUBERVILLIERS, Franța	(730) 9, rue des Cuirassiers, Im- meuble Silex 2 Solvay - 69003 LYON, Franța
		003293	2R 2256	11/1995 4/2005 2/2015 3/2015		
		003294	2R 2257	11/1995 5/2005 6/2005 7/2005 2/2015 3/2015 4/2015		
5	Mărci	003245	2R 2496	12/1995 2/2005 3/2005 4/2005 12/2014 1/2021 3/2021	(730) 27300 West 11 Mile Road, Southfield, MI 48034, Statele Unite ale Americii	(730) 15701 Technology Drive, Northville, Michigan 48168, Statele Unite ale Americii
		007203	2R 6258	10/1998 4/1999 2/2005 1/2008 8/2017 1/2021 3/2021		
		029163	R 22510	8/2011 5/2012 1/2021 3/2021 6/2021		
6	Mărci	003639 003642	2R 2609 2R 2612	12/1995 10/2004 9/2014	(730) REVLON CONSUMER PRODUCTS CORPORA- TION, corporația statului Delaware, US	(730) Revlon Consumer Products LLC, US

MD - BOPI 2/2025

1	2	3	4	5	6	7
7	Mărci	004414	2R 3296	3/1996 4/2003 5/2005 4/2006 12/2007 2/2015	(730) 6001 Bollinger Canyon Road, San Ramon, CA 94583, Statele Unite ale Americii	(730) ATTN: TRADEMARK & COP- YRIGHT GROUP, 1400 Smith St., Houston, TX 77002, State- le Unite ale Americii
		004415 004416 004417 004418 004419	2R 3297 2R 3298 2R 3299 2R 3300 2R 3301	3/1996 4/2003 5/2005 4/2006 12/2007 2/2015		
		004605	2R 4421	8/1996 4/1997 4/2003 5/2003 4/2006 12/2007 9/2015		
		005720	2R 4473	10/1996 3/1997 6/2003 4/2006 6/2006 11/2007 11/2016		
		004604	2R 4550	11/1996 4/1997 4/2003 5/2003 4/2006 12/2007 9/2015		
		006561	2R 5761	2/1998 8/1998 6/2003 4/2006 1/2007 11/2007 6/2017		
		008632	2R 7152	11/1999 4/2000 6/2003 2/2006 11/2007 6/2009 7/2019		
		009264	2R 8543	11/2001 4/2002 6/2003 2/2006 11/2007 7/2010 6/2020		
		023433	R 18452	12/2008 9/2009 7/2018		
		023433	R 18452	12/2008 9/2009 7/2018		

1	2	3	4	5	6	7
8	Marcă	003697	2R 3512	4/1996 4/2006 2/2015	(730) 15 rue Cassette, 75006 Paris, Franța	(730) 40 rue de Sèvres, 75007 Paris, Franța
9	Mărci	003564 003565	2R 3772 2R 3773	12/1995 6/1996 4/2005 2/2015	(730) LABORATORIO SANITAS S.A., PT Av. Invante Santo, 54 /D-56 /D 1300, Lisboa, Portugalia	(730) A. Menarini Portugal - Farmacêutica, S.A., PT Quinta da Fonte - Edificio D. Manuel I - Piso 2A, Rua dos Malhães n. 1, 2770-071 Paço de Arcos, Portugalia
10	Marcă	015936	R 13251	9/2005 2/2006 11/2015	(730) Str. Otovasca nr. 17, MD-2036, Chișinău, Republica Moldova	(730) Str. Jubiliară nr. 41/A, D-2019, Codru, Chișinău, Republica Moldova
11	Mărci	016706  016707  026999  028029  029044	R 15950  R 17974  R 20995  R 22288  R 23084	4/2006 2/2008 12/2014 3/2015  2/2008 5/2009 12/2014 3/2015  7/2010 4/2011 12/2014 1/2020  1/2011 3/2012 12/2014 11/2020  7/2011 10/2012 14/2014 1/2021	(730) Brown-Forman Finland Ltd., a company duly organized and existing under the Laws of Finland, FI Porkkalankatu 24, 00180 HELSINKI, Finlanda	(730) Finlandia Vodka Ltd., FI      Porkkalankatu 24, 00180 Helsinki, Finlanda
12	Marcă	031462	R 24006	9/2012 7/2013 5/2022	(730) of 3-6, 2-chome Akasaka, Minato-ku, Tokyo, Japonia	(730) 1-2-20, Kaigan, Minato-ku, Tokyo 105-8316, Japonia
13	Marcă	035709	27347	11/2014 9/2015	(730) FURTUNĂ Igor, MD Str. Constantin Virnav nr. 1/1, ap. 15, MD-2025, Chișinău, Republica Moldova	(730) FURTUNA Igor, MD Str. Constantin Constantinov nr. 22B, MD-2045, Chișinău, Republica Moldova
14	Marcă	036554	27782	5/2015 2/2016	(730) CRYSTAL LAGOONS (CURACAO) B.V., CW Kaya W.F.G. (Jombi) Mensing 14, 2 <sup>nd</sup> floor, Willemstad, Curaçao	(730) Crystal Lagoons Technologies, Inc., US 1395 Brickell Avenue, Suite 800, Miami, Florida 33131, Statele Unite ale Americii
15	Mărci	036602  036603	27794  27795	3/2015 2/2016  3/2015 2/2016	(730) 65, Phonichala, 0165 Tbilisi, Georgia	(730) Rustavi highway N° 52, 0114 Tbilisi, Georgia
16	Marcă	036806	27862	5/2015 3/2016	(730) Str. Nicolae Milescu Spătarul nr. 15, ap. 43, MD-2075, Chișinău, Chișinău, Republica Moldova	(730) Str. Alexandru cel Bun nr. 108/1, MD-2005, Chișinău, Republica Moldova

1	2	3	4	5	6	7
17	Marcă	039305	29526	11/2016 6/2017	(730) Str. A. Pușkin nr. 47/1, MD-2005, Chișinău, Republica Moldova	(730) Str. Nadejda Russo nr. 2, ap. 25, MD-2024, Chișinău, Republica Moldova
18	Marcă	041580	33738	3/2018 7/2020	(730) Str. Nicolae Milescu Spătarul nr. 19, ap. 3, MD-2075, Chișinău, Republica Moldova	(730) Str. Ginta Latină nr. 13/1, ap. 8, MD-2044, Chișinău, Republica Moldova
19	Marcă	046169	35087	8/2020 7/2021	(730) Str. A. Pușkin nr. 47/1, MD-2005, Chișinău, Republica Moldova	(730) Str. Nadejda Russo nr. 2, ap. 25, MD-2024, Chișinău, Republica Moldova
20	Marcă	046355	35173	9/2020 8/2021	(730) Str. Ștefan Vodă nr. 33, ap. 25, MD-2055, Vatra, Chișinău, Republica Moldova	(730) str. Miciurin nr. 5, MD-2055, Vatra, Chișinău, Republica Moldova
21	Marcă	047828	36504	7/2021 6/2022	(730) Str. Grățiești nr. 1/C, MD-4839, Stăuceni, Chișinău, Republica Moldova	(730) Str. Chișinău nr. 3/A, MD-4839, Stăuceni, Chișinău, Republica Moldova
22	Marcă	051955	39382	9/2023 6/2024	(730) Str. Gogol nr. 31/3, MD-3801, Comrat, UTA Găgăuzia, Republica Moldova	(730) Str. Alexandr Suvorov nr. 83, ap.(of.) 1, MD-7419, Cealîc, Taraclia, Republica Moldova

## Lista contractelor de cesiune

Se publică următoarele date: numărul curent, obiectul de proprietate industrială, numărul și data depozitului, numărul titlului de protecție, numărul BOPI, date despre cedent, date despre cesionar, numărul și data înregistrării contractului

Nr. crt.	OPI	Nr. și data depozitului	Nr. titlului de protecție	Nr. BOPI	Date despre cedent	Date despre cesionar	Nr. și data înregistrării contractului
1	2	3	4	5	6	7	8
1	Cerere de înregistrare a mărcii	053052 28.02.2024	-	4/2024	(730) LEGALBOOKING S.R.L., MD Str. Studenților nr. 7/3, of. 21, MD-2045, Chișinău, Republica Moldova	(730) PlatformaCar S.R.L., MD Str. Studenților nr. 7/3, ap. 21, MD-2045, Chișinău, Republica Moldova	4046 03.01.2025
2	Desen/model industrial	f 2019 0006 17.01.2019	R 1852	12/2019 3/2020 3/2024	(73) UNGUREANU Igori, MD Str. Cahul nr. 7/1, MD-2005, Chișinău, Republica Moldova	(73) ȚIPORDEI Olga, MD Str. Andrei Doga nr. 28, bl. 7, ap. 28, MD-2024, Republica Moldova	4047 03.01.2025
3	Mărci	004055 21.02.1995  018060 09.11.2005	2R 2551  R 16089	5/1995 12/1995 1/2006 2/2006 1/2015 5/2019  9/2007 3/2008 12/2015 5/2019	(730) UNGUREANU Igori, MD Str. Cahul nr. 7/1, MD-2005, Chișinău, Republica Moldova	(730) ȚIPORDEI Olga, MD Str. Andrei Doga nr. 28, bl. 7, ap. 28, MD-2024, Chișinău, Republica Moldova	4048 03.01.2025

		043675 17.01.2019	32998	3/2019 12/2019			
4	Marcă	045816 23.03.2020	34596	6/2020 3/2021	(730) VISIGALCOM S.R.L., MD Str. Columna nr. 46/1, MD-2001, Chişinău, Republica Moldova	(730) SERJANTOV Dmitrii, MD Str. Ismail nr. 98/2, ap. 30, MD-2001, Chişinău, Republica Moldova	4049 06.01.2025
5	Mărci	045048 24.10.2019  047883 07.04.2021	34229  36905	12/2019 11/2020  6/2021 9/2022	(730) BESCHIERU Nichita, MD Str. Nicolae Milescu- Spătarul nr. 23, ap. 79, MD-2075, Chişinău, Republica Moldova	(730) CIBIZOV Denis, MD  Str-la Haltei nr. 1 B, MD-2023, Chişinău, Republica Moldova	4050 09.01.2025
6	Marcă	11/2022 9/2023	38437	050488 15.09.2022	(730) HVOROSTEANOVA Irena, MD Str. Lech Kaczynski nr. 2/3, ap. 33, MD-2028, Chişinău, Republica Moldova	(730) FLUMED-FARM S.R.L., societate comercială, MD Str. Cetatea Albă nr. 176, MD-2002, Chişinău, Republica Moldova	4051 13.01.2025
7	Cerere de înregistrare a mărcii	053151 20.03.2024		5/2024	(730) RUSNAC Vadim, MD  Str. Florilor nr. 12, bloc 1, ap. 50, MD-2068, Chişinău, Republica Moldova	(730) PETKIT Network Technology (Shanghai) Co., Ltd., CN Room 4139, Build- ing 2, No. 588, Zixing Road, Min- hang District, Shanghai, 201100, China	4052 13.01.2025
8	Desen/ model in- dustrial	f 2020 0004 10.02.2020	1981	7/2020 2/2021 4/2022 7/2022	(73) SPOLEM-IMPEX S.R.L., MD Str. Cetatea Albă nr. 16A, MD-2002, Chişinău, Republica Moldova	(73) VITVAL TRANSPORT S.R.L., MD Str. Trandafirilor nr. 22, MD-4839, Stăuceni, Chişinău, Republica Moldova	4053 13.01.2025
9	Mărci	036139 19.11.2014  038165 24.12.2015  038166 24.12.2015  043740 23.01.2019  045018 17.10.2019	27249  28675  28676  33099  36156	12/2014 8/2015 12/2018 12/2022 11/2023  2/2016 11/2016 12/2018 1/2023 11/2023  2/2016 11/2016 12/2018 1/2023 11/2023  4/2019 2/2020 1/2023 11/2023  2/2020 3/2022 12/2022	(730) Instituția Publică Agenția de Investiții, MD Str. Eugen Doga nr. 2, MD-2005, Chişinău, Republica Moldova	(730) Instituția Publică Oficiul Național al Turismului, MD Str. Nicolae Iorga nr. 21, MD-2012, Chişinău, Republica Moldova	4054 15.01.2025

**MD - BOPI 2/2025**

		049217 29.11.2021	37491	11/2023 2/2022 10/2022 1/2023 11/2023			
10	Marcă	052212 07.09.2023	39686	11/2023 8/2024	(730) TAROL-DD S.R.L., MD  Str. Jubiliară nr. 41a, MD-2019, Codru, Chișinău, Republica Moldova	(730) IMENSITATE S.R.L., MD Str. Nicolae Testemițanu nr. 23, MD-2025, Chișinău, Republica Moldova	4055 20.01.2025
11	Marcă	050592 10.10.2022	38550	2/2023 9/2023	(730) ECO SAVE, fundație, MD Str. Pădurii nr. 19, MD-2002, Chișinău, Republica Moldova	(730) ECO SAVE TEAM S.R.L., MD Str. Pădurii nr. 19, MD-2002, Chișinău, Republica Moldova	4056 20.01.2025
12	Marcă	037741 15.10.2015	29312	11/2015 5/2017 3/2018	(730) COLESNIC Daniela, MD Str. Tudor Vladimires- cu nr. 1/5, ap. 46, MD- 2024, Chișinău, Re- publica Moldova	(730) MADEINMD S.R.L., MD Bd. Moscova nr. 17/4, MD-2068, Chișinău, Republica Moldova	4057 20.01.2025
13	Marcă	021939 19.09.2007	R 17270	7/2008 12/2008 10/2017 10/2024 11/2024	(730) Zhejiang Jidi Technol- ogy Co, LTD, CN Lunan Geely Road, Luqiao District, Tai- zhou, Zhejiang, China	(730) Zhejiang Geely Holding Group Co., Ltd, CN 1760 Jiangling Road, Binjiang District, Hangzhou, 100044 Zhejiang, China	4059 27.01.2025
14	Marcă	044041 01.04.2019	34518	5/2019 2/2021	(730) GSS - SECURITATE S.R.L., MD Bd. Moscova nr. 1/3, ap. 125, MD-2068, Chișinău, Republica Moldova	(730) BABAN Oleg, MD  Bd. Mircea cel Bătrân nr. 15, ap. 24, MD- 2068, Chișinău, Republica Moldova	4064 27.01.2025

## Lista contractelor de cesiune parțială

Se publică următoarele date: numărul curent, obiectul de proprietate industrială, date despre certificatul de înregistrare, date despre certificatul rezultat în urma cesiunii parțiale, date despre cedent, date despre cesionar, clasele necesonate, clasele cesionate, numărul și data înregistrării contractului

Nr. crt.	OPI	Date despre certificate	Date despre cedent	Date despre cesionar	Clasele necesonate	Clasele cesionate	Nr. și data înregistrării contractului
1	Marcă	<p><i>Date despre certificatul de înregistrare:</i> (111) <b>34716</b> (210) 045994 (220) 15.05.2020 BOPI 7/2020 4/2021</p> <p><i>Date despre certificatul rezultat în urma cesiunii parțiale:</i>  (111) <b>34716A</b> (210) 045994 (220) 15.05.2020</p>	(730) <b>OPICONSULTING GRUP S.R.L., MD</b> MD-6827, Suruceni, Ialoveni, Republica Moldova	(730) <b>SERJANTOV Dmitrii, MD</b> Str. Ismail nr. 98/2, ap. 30, MD-2001, Chișinău, Republica Moldova	(511) 33.	(511) 34.	<b>4058</b> 20.01.2025

## Lista contractelor de licență

Se publică următoarele date: numărul curent, obiectul de proprietate industrială, numărul și data depozitului, numărul titlului de protecție, numărul BOPI, date despre licențiar, date despre licențiat, informații privind contractul de licență, numărul și data înregistrării contractului

Nr. crt.	OPI	Nr. și data depozitului	Nr. titlului de protecție	Nr. BOPI	Licențiar	Licențiat	Informații privind contractul de licență	Nr. și data înregistrării contractului
1	2	3	4	5	6	7	8	9
1	Marcă	052475 07.11.2023	40045	2/2024 11/2024	(730) BUSUIOC Sergiu, MD Str. Mihail Frunze nr. 1K/4, ap. 8, MD-4839, Stăuceni, Chișinău, Republica Moldova	(791) VALSERO GRUP S.R.L., MD Str. Burebista nr. 29, MD-2032, Chișinău, Republica Moldova	<p>1. Licență exclusivă.</p> <p>2. Termenul de acțiune al contractului - perioada de valabilitate a mărcii.</p> <p>3. Teritoriul de acțiune al contractului - Republica Moldova.</p>	4060 27.01.2025
2	Marcă	052474 07.11.2023	40189	12/2023 12/2024	(730) BUSUIOC Sergiu, MD Str. Mihail Frunze nr. 1K/4, ap. 8, MD-4839, Stăuceni, Chișinău, Republica Moldova	(791) VALSERO GRUP S.R.L., MD Str. Burebista nr. 29, MD-2032, Chișinău, Republica Moldova	<p>1. Licență exclusivă.</p> <p>2. Termenul de acțiune al contractului - perioada de valabilitate a mărcii.</p> <p>3. Teritoriul de acțiune al contractului - Republica Moldova.</p>	4061 27.01.2025

1	2	3	4	5	6	7	8	9
3	Marcă	052201 06.09.2023	39842	11/2023 9/2024	(730) BUSUIOC Sergiu, MD Str. Mihail Frunze nr. 1K/4, ap. 8, MD-4839, Stăuceni, Chișinău, Republica Moldova	(791) VALSERO GRUP S.R.L., MD Str. Burebista nr. 29, MD-2032, Chișinău, Republica Moldova	1. Licență exclu- sivă.  2. Termenul de acțiune al contrac- tului - perioada de valabilitate a mărcii.  3. Teritoriul de acțiune al contrac- tului - Republica Moldova.	4062 27.01.2025
4	Marcă	052352 11.10.2023	39843	12/2023 9/2024	(730) BUSUIOC Sergiu, MD Str. Mihail Frunze nr. 1K/4, ap. 8, MD-4839, Stăuceni, Chișinău, Republica Moldova	(791) VALSERO GRUP S.R.L., MD Str. Burebista nr. 29, MD-2032, Chișinău, Republica Moldova	1. Licență exclu- sivă.  2. Termenul de acțiune al contrac- tului - perioada de valabilitate a mărcii.  3. Teritoriul de acțiune al contrac- tului - Republica Moldova.	4063 27.01.2025

## FC9A Lista cererilor de brevet de invenție respinse

Se publică următoarele date: numărul curent, codul țării conform ST. 3 OMPI, numărul depozitului, data depozitului, numărul BOPI în care a fost publicată cererea de brevet de invenție, articolul din Legea nr.50/2008 în baza căruia a fost respinsă cererea

Nr. crt.	Cod ST. 3 OMPI	(21) Nr. depozit	(22) Data depozit	(41) Nr. BOPI	Art.
1	MD	a 2024 0029	2023.04.13	-	33(9)

## MM4A Lista brevetelor de invenție a căror valabilitate a încetat înainte de termen prin neachitarea taxei de menținere în vigoare a brevetului, conform art. 68 din Legea nr. 50/2008 (cu dreptul de restabilire)

Se publică următoarele date: numărul curent, titularul și codul țării conform normei ST.3 OMPI, numărul de brevet, numărul de depozit, data de depozit, data încetării valabilității

Nr. crt.	(73) Titular, cod ST.3 OMPI	(11) Nr. brevet	(21) Nr. depozit	(22) Data depozit	Data încetării valabilității
1	INSTITUȚIA PUBLICĂ UNIVERSITATEA DE STAT DIN MOLDOVA, MD	4676	a 2019 0045	2019.05.31	2024.05.31
2	INSTITUȚIA PUBLICĂ UNIVERSITATEA DE STAT DIN MOLDOVA, MD	4702	a 2019 0046	2019.05.31	2024.05.31
3	INSTITUȚIA PUBLICĂ UNIVERSITATEA DE STAT DIN MOLDOVA, MD	4708	a 2019 0044	2019.05.30	2024.05.30
4	INSTITUȚIA PUBLICĂ UNIVERSITATEA DE STAT DIN MOLDOVA, MD	4766	a 2019 0043	2019.05.30	2024.05.30
5	INSTITUȚIA PUBLICĂ UNIVERSITATEA TEHNICĂ A MOLDOVEI, MD	4791	a 2020 0038	2019.06.05	2024.06.05

## FC9Y Lista cererilor de brevet de invenție de scurtă durată respinse

Se publică următoarele date: numărul curent, codul țării conform ST. 3 OMPI, numărul depozitului, data depozitului, numărul BOPI în care a fost publicată cererea de brevet de invenție, articolul din Legea nr.50/2008 în baza căruia a fost respinsă cererea

Nr. crt.	Cod ST. 3 OMPI	(21) Nr. depozit	(22) Data depozit	(41) Nr. BOPI	Art.
1	MD	s 2024 0007	2024.01.29	-	12(1)
2	MD	s 2024 0008	2024.01.29	-	12(1)
3	MD	s 2024 0025	2024.03.15	-	12(2)
4	MD	s 2024 0038	2024.04.15	-	12(2)

## MM9Y Lista brevetelor de invenție de scurtă durată a căror valabilitate a încetat înainte de termen prin neachitarea taxei de menținere în vigoare a brevetului, conform art. 68 din Legea nr. 50/2008 (cu dreptul de restabilire)

Se publică următoarele date: numărul curent, titularul și codul țării conform normei ST.3 OMPI, numărul de brevet, numărul de depozit, data de depozit, data încetării valabilității

Nr. crt.	(73) Titular, cod ST.3 OMPI	(11) Nr. de brevet	(21) Nr. de depozit	(22) Data de depozit	Data încetării valabilității
1	INSTITUȚIA PUBLICĂ INSTITUTUL ȘTI- INȚIFICO-PRACTIC DE HORTICULTURĂ ȘI TEHNOLOGII ALIMENTARE, MD	1408	s 2019 0055	2019.06.03	2024.06.03
2	INSTITUȚIA PUBLICĂ UNIVERSITATEA DE STAT DIN MOLDOVA, MD	1421	s 2019 0053	2019.05.30	2024.05.30

## MK4A Lista brevetelor de invenție de scurtă durată a căror valabilitate a expirat

Se publică următoarele date: numărul curent, titularul și codul țării  
conform normei ST.3 OMPI, numărul brevetului, numărul depozitului, data depozitului,  
data expirării duratei de valabilitate

Nr.	(73) Titular, cod ST.3 OMPI	(11) Nr. brevet	(21) Nr. depozit	(22) Data de- pozit	Data expirării duratei de valabilitate
1	AGENȚIA NAȚIONALĂ PENTRU SĂNĂTATE PUBLICĂ AL MINISTERULUI SĂNĂTĂȚII AL RE- PUBLICII MOLDOVA, MD	1352	s 2018 0108	2018.11.14	2024.11.14
2	TURCAN Igor, MD	1417	s 2018 0114	2018.11.29	2024.11.29
3	INSTITUȚIA PUBLICĂ UNIVERSITATEA DE STAT DIN MOLDOVA, MD	1447	s 2018 0113	2018.11.28	2024.11.28

**MM4E Lista brevetelor europene validate a căror valabilitate a încetat înainte de termen prin neachitarea taxei de menținere în vigoare a brevetului, conform art. 68 din Legea nr. 50/2008 (cu dreptul de restabilire)**

Se publică următoarele date: numărul curent, titularul și codul țării conform normei ST.3 OMPI, numărul de brevet, numărul de depozit MD/EP, data de depozit, data încetării valabilității

Nr. crt.	(73) Titular, cod ST.3 OMPI	(11) Nr. de brevet	(21) Nr. de depozit MD/EP	(22) Data de depozit	Data încetării valabilității
1	NEWALR&D LTD, GB;	MD/EP 3191504	e 2017 0043 16728271.4	2016.06.01	2024.06.01
2	JOUNCE THERAPEUTICS INC., US;	MD/EP 3273992	e 2018 0112 16769535.2	2016.03.22	2024.03.22
3	IMMATICS BIOTECHNOLOGIES GMBH, DE;	MD/EP 3388075	e 2018 0992 18174251.1	2016.03.24	2024.03.24
4	JANSSEN VACCINES & PRE- VENTION B.V., NL;	MD/EP 3439672	e 2019 0180 17715692.4	2017.04.04	2024.04.04
5	PFIZER INC., US;	MD/EP 3464249	e 2019 0422 17730948.1	2017.06.03	2024.06.03
6	ALKAHEST, INC., US;	MD/EP 3484502	e 2019 0622 17841780.4	2017.04.27	2024.04.27
7	INFLAZOME LIMITED, IE;	MD/EP 3606909	e 2020 0181 19721230.1	2019.04.23	2024.04.23
8	CODIAK BIOSCIENCES, INC., US;	MD/EP 3672614	e 2020 0694 19731027.9	2019.05.22	2024.05.22
9	JANSSEN SCIENCES IRELAND UNLIMITED COMPANY, IE;	MD/EP 3980413	e 2022 0403 20730279.5	2020.06.05	2024.06.05

# TH4A Publicarea traducerii corectate a fascicului de brevet european validat în Republica Moldova/ Publication of the corrected translation of the European pa- tent specification validated in the Republic of Moldova

Brevetul european validat conferă aceleași drepturi ca și cele conferite de un brevet, în conformitate cu Legea nr. 50/2008 privind protecția invențiilor, de la data publicării de către OEB a mențiunii privind eliberarea brevetului.

A validated European patent shall confer as from the date of publication of the mention of the issuance of the patent by the EPO the same rights as would be conferred by a patent in accordance with the Law No 50/2008 on the Protection of Inventions.

- (11) **MD/EP 4161927** (13) **T3**  
 (15) Descriere  
 (51) **Int.Cl.:** *C07D 471/20* (2006.01.01)  
*C07D 519/00* (2006.01.01)  
*A61K 31/438* (2006.01.01)  
*A61P 1/08* (2006.01.01)  
*A61P 3/04* (2006.01.01)  
*A61P 19/00* (2006.01.01)  
*A61P 21/00* (2006.01.01)  
*A61P 29/00* (2006.01.01)

- (21) e 2023 0408  
 (96) 21732126.4, 2021.06.07  
 (97) 4161927, 2023.04.12  
 (80) EPB nr. 32/2024, 2024.08.07  
 (87) WO 2021/250541, 2021.12.16  
 (31) 202063036798P; 202163167271P  
 (32) 2020.06.09; 2021.03.29  
 (33) US; US  
 (71)(73) PFIZER INC., US  
 (72) BUTLER Christopher Ryan, US; GARNSEY Michelle Renee, US; OGILVIE Kevin Alexander, US; POLIVKOVA Jana, US; SAMMONS Matthew Forrest, US; SMITH Aaron Christopher, US; YANG Qingyi, US  
 (74) JENICICOVSCAIA Galina

- (54) **Compuși spiro în calitate de antagoniști ai receptorului de melanocortină 4 și utilizările acestora**  
 (57) Prezenta invenție de referă la compuși cu Formula I

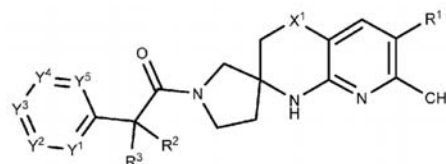

și la sărurile lor farmaceutic acceptabile, în care R<sup>1</sup>, R<sup>2</sup>, R<sup>3</sup>, X<sup>1</sup>, Y<sup>1</sup>, Y<sup>2</sup>, Y<sup>3</sup>, Y<sup>4</sup> și Y<sup>5</sup> sunt definiți în prezentul document; la utilizarea lor ca antagoniști ai MC4R; la compoziții farmaceutice care conțin astfel de compuși și săruri; la utilizarea acestor compuși și săruri pentru a trata, de exemplu, cașexia, anorexia sau anorexia nervoasă; și la intermediari și procedee pentru prepararea unor astfel de compuși și săruri.

Revendicări: 15  
 Figuri: 6

**MM9E Lista brevetelor pentru soi de plantă  
a căror valabilitate a încetat înainte de termen prin  
neachitarea taxei de menținere în vigoare a brevetului,  
conform art. 59 din Legea nr. 39/2008  
(cu termenul de restabilire expirat)**

Se publică următoarele date: numărul curent, titularul și codul țării conform normei ST.3 OMPI,  
numărul brevetului, numărul depozitului, data depozitului, data publicării hotărârii  
de acordare a brevetului, data încetării valabilității

Nr. crt.	(73) Titular, cod ST.3 OMPI	(11) Nr. brevet	(21) Nr. depozit	(22) Data depozit	(45) Data publicării Hotărârii de acordare.	Data încetării valabilității
1	INSTITUȚIA PUBLICĂ, INSTITUTUL DE CERCETĂRI PENTRU CULTURILE DE CÂMP "SELECȚIA", MD	18	v 2002 0013	2002.02.14	2006.04.30	2023.04.30
2	INSTITUȚIA PUBLICĂ UNIVERSITATEA DE STAT DIN MOLDOVA, MD	83	v 2004 0010	2004.05.11	2011.03.31	2023.03.31
3	INSTITUȚIA PUBLICĂ UNIVERSITATEA DE STAT DIN MOLDOVA, MD	98	v 2008 0029	2008.04.07	2012.03.31	2023.03.31
4	NV BETTER3FRUIT, BE	126	v 2011 0018	2011.12.26	2013.03.31	2023.03.31
5	INSTITUȚIA PUBLICĂ UNIVERSITATEA DE STAT DIN MOLDOVA, MD	148	v 2011 0016	2011.07.20	2014.01.31	2023.01.31
6	INSTITUȚIA PUBLICĂ UNIVERSITATEA DE STAT DIN MOLDOVA, MD	149	v 2011 0017	2011.07.20	2014.01.31	2023.01.31
7	INSTITUȚIA PUBLICĂ UNIVERSITATEA DE STAT DIN MOLDOVA, MD	206	v 2013 0016	2013.02.18	2016.05.31	2023.05.31
8	INSTITUȚIA PUBLICĂ UNIVERSITATEA DE STAT DIN MOLDOVA, MD	216	v 2013 0032	2013.09.30	2016.05.31	2023.05.31
9	INSTITUȚIA PUBLICĂ, INSTITUTUL DE CERCETĂRI PENTRU CULTURILE DE CÂMP "SELECȚIA", MD	269	v 2014 0014	2014.02.05	2018.03.31	2023.03.31







**Lista cererilor de înregistrare a mărcilor retrase**

Se publică următoarele date: numărul curent, numărul de depozit, data de depozit,  
data retragerii cererii, motivele de retragere în conformitate cu Legea nr. 38/2008,  
numărul BOPI în care a fost publicată cererea de înregistrare a mărcii

Nr. crt.	(210) Nr. de depozit	(220) Data de depozit	Data retragerii	Motivele de retragere	Nr. BOPI
1	050338	01.04.2022	14.01.2025	Art. 44 (4) a	9/2022
2	050666	24.10.2022	21.01.2025	Art. 44 (4) a	1/2023
3	051868	07.07.2023	14.01.2025	Art. 44 (4) a	9/2023
4	051958	27.07.2023	14.01.2025	Art. 44 (4) a	9/2023
5	052041	10.08.2023	14.01.2025	Art. 44 (4) a	10/2023
6	052126	23.08.2023	21.01.2025	Art. 44 (4) a	10/2023
7	054057	19.09.2024	21.01.2025	Art. 44 (1)	11/2024



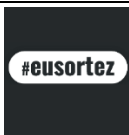



## Lista cererilor de înregistrare a mărcilor respinse

Se publică următoarele date: numărul curent, numărul de depozit, data de depozit, reproducerea mărcii, solicitantul și codul țării conform normei ST.3 OMPI, data expedierii deciziei de respingere, numărul BOPI în care a fost publicată cererea de înregistrare a mărcii

Nr crt.	(210) Nr. de depozit	(220) Data de depozit	(540) Reproducerea mărcii	(730) Solicitant cod ST.3 OMPI	Data expedierii deciziei de respingere	(441) Nr. BOPI
1	051283	01.03.2023	<b>LEGURME</b>	CEMORTAN Ion, MD	24.01.2025	5/2023
2	052881	31.01.2024		TRANGA Natalia, MD	13.01.2025	3/2024
3	052883	31.01.2024		ATLANTO INVEST S.R.L., MD	10.01.2025	3/2024
4	053018	21.02.2024	 	2 3 5 7 8 5 2 O N T A R I O I N C, CA	16.01.2025	4/2024
5	053067	27.02.2024		WEBLAB ONLINE S.R.L., MD	16.01.2025	4/2024
6	051359	23.03.2023	 THE HOUSE OF FASHION	D&M BALLERINI S.R.L., MD	27.12.2024	5/2023
7	052636	08.12.2023	<b>PERLA REGALĂ</b>	BORȘ Feodosie, MD	16.12.2024	2/2024
8	052697	21.12.2023		PROTAD CONSULTING S.R.L., MD	27.12.2024	2/2024
9	052742	03.01.2024		CARTALEANU Serghei, MD	03.12.2024	3/2024
10	052894	02.02.2024	<b>MIMINO</b>	HOHLOVA Elena, MD	03.12.2024	4/2024
11	052900	02.02.2024	<b>FORTAN</b> <b>ФОРТАН</b>	ROTARU Ion, MD	26.12.2024	3/2024
12	052901	05.02.2024	<b>RENAISSANCE CENTER</b>	RENAISSANCE GROUP S.R.L., MD	16.12.2024	4/2024
13	052999	20.02.2024		VUTCARAU Vlada, MD	27.12.2024	4/2024
14	053032	27.02.2024	<b>БИТВА</b> <b>ЭКСТРАКЦЕВ</b>	BÎTCA Gheorghe, MD	27.12.2024	4/2024
15	053037	28.02.2024	<b>NORMA</b>	BUCURIA DULCE S.R.L., MD	27.12.2024	4/2024
16	053043	28.02.2024	<b>ARDE!</b>	ALBOT Natalia, MD	16.12.2024	4/2024
17	053450	15.05.2024		SUNGOLD S.R.L., MD	27.12.2024	7/2024

## Lista certificatelor de înregistrare a mărcilor al căror termen de valabilitate a expirat (inclusiv termenul de grație) conform art. 16 (5) din Legea nr. 38/2008

Se publică următoarele date: numărul curent, numărul de ordine al înregistrării, numărul de depozit, reproducerea mărcii, data expirării valabilității, titularul și codul țării conform normei ST. 3 OMPI

Nr. crt.	(111/116) Numărul de ordine al înregistrării	(210) Numărul de depozit	(540) Reproducerea mărcii	(181/186) Data expirării valabilității	(730) Titularul, cod ST. 3 OMPI
1	2	3	4	5	6
1	2R 442	002230		05.07.2024	MICRON S.A., MD Bd. Decebal nr. 139, MD-2060, Chișinău, Republica Moldova
2	2R 1350	002578	FELDENE	21.07.2024	Pfizer Products Inc., a Connecticut corporation, US Eastern Point Road, Groton, Connecticut 06340, Statele Unite ale Americii
3	2R 1351	002580	VIBRAMYCIN	21.07.2024	Pfizer Products Inc., a Connecticut corporation, US Eastern Point Road, Groton, Connecticut 06340, Statele Unite ale Americii
4	2R 1352	002581	MINIPRESS	21.07.2024	Pfizer Products Inc., a Connecticut corporation, US Eastern Point Road, Groton, Connecticut 06340, Statele Unite ale Americii
5	2R 1356	002587	OLYMPUS CLE	25.07.2024	OLYMPUS CORPORATION, JP 2951 Ishikawa-machi, Hachioji-shi, Tokyo, Japonia
6	2R 1368	002597	BUDGET	25.07.2024	Budget Rent A Car System, Inc., US 6 Sylvan Way, Parsippany, New Jersey 07054, Statele Unite ale Americii
7	2R 1562	002576	DIFLUCAN	21.07.2024	Pfizer Products Inc., a Connecticut corporation, US Eastern Point Road, Groton, Connecticut 06340, Statele Unite ale Americii
8	2R 1878	002238	KEY TO LIFE	04.07.2024	Religious Technology Center, US 1710 Ivar Avenue, Los Angeles, California, Statele Unite ale Americii
9	2R 1891	002251	LIFE ORIENTATION	04.07.2024	Religious Technology Center, US 1710 Ivar Avenue, Los Angeles, California, Statele Unite ale Americii
10	2R 2439	002340		07.07.2024	Religious Technology Center, US 1710 Ivar Avenue, Los Angeles, California, Statele Unite ale Americii
11	2R 2529	002222		01.07.2024	HEMPEL A/S, DK Lundtoftegårdsvej 91, DK-2800 Kongens Lyngby, Danemarca
12	2R 2718	002646	ELLE	29.07.2024	HACHETTE FILIPACCHI PRESSE, FR 149, rue Anatole France 92534 Levallois-Perret Cedex, Franța
13	2R 2901	002226		04.07.2024	Netherby Limited, WS Portcullis Chambers, P.O. Box 1225, Apia, Samoa
14	2R 3137	002347		07.07.2024	E.R. SQUIBB & SONS, L.L.C., a Delaware corporati- on, US Lawrenceville-Princeton Road, Princeton New Jersey 08540, Statele Unite ale Americii
15	2R 3138	002348	SQUIBB	07.07.2024	E.R. SQUIBB & SONS, L.L.C., a Delaware Corporati- on, US Lawrenceville-Princeton Road, Princeton, New Jersey, 08540, Statele Unite ale Americii
16	2R 3696	002371	CONVATEC	11.07.2024	E.R. SQUIBB & SONS, L.L.C., a Delaware corporati- on, US Lawrenceville-Princeton Road, Princeton New Jersey 08540, Statele Unite ale Americii
17	2R 3753	002437		12.07.2024	Religious Technology Center, US 1710 Ivar Avenue, Los Angeles, California, Statele Unite ale Americii

1	2	3	4	5	6
18	2R 3759	002445	<b>FEDERAL MOGUL</b>	12.07.2024	FEDERAL-MOGUL CORPORATION, US 26555 Northwestern Highway, Southfield, Michigan, Statele Unite ale Americii
19	2R 3760	002446		12.07.2024	FEDERAL-MOGUL CORPORATION, US 26555 Northwestern Highway, Southfield, Michigan, Statele Unite ale Americii
20	2R 3827	002485		12.07.2024	AMERICAN-CIGARETTE COMPANY (OVERSEAS) LIMITED, CH Zaehlerweg 4, 6300 Zug, Elveția
21	2R 4022	002330	<b>BURBERRYS</b>	07.07.2024	BURBERRY LIMITED, GB Horseferry House, Horseferry Road, London SW1P 2AW, Regatul Unit
22	2R 4330	002496	<b>Radio Shack</b>	13.07.2024	TRS Quality, Inc., corporație organizată și existentă conform legilor statului Delaware, US 2751 Centerville Rd., Suite 335, Wilmington, Delaware 19808, Statele Unite ale Americii
23	R 12748	015114		08.07.2024	Société des Produits Nestlé S.A., CH 1800 Vevey, Elveția
24	R 12749	015115		08.07.2024	Société des Produits Nestlé S.A., CH 1800 Vevey, Elveția
25	R 12753	015129	<b>Vincik</b>	14.07.2024	DEVELOPMENT-GROUP S.R.L., întreprindere cu capital străin, MD Str. Industrială nr. 40, MD-2023, Chișinău, Republica Moldova
26	R 12785	015217		27.07.2024	ORHEI-VIT S.R.L., MD Str. Industrială nr. 40, MD-2037, Chișinău, Republica Moldova
27	R 12786	015218		27.07.2024	Banca Comercială "MOBIASBANCA" - Groupe Societe Generale" S.A., MD Bd. Ștefan cel Mare și Sfânt nr. 81A, MD-2012, Chișinău, Republica Moldova
28	R 12787	015229	<b>CONBRIZA</b>	23.07.2024	Wyeth LLC, US 66 Hudson Boulevard East, New York, NY 10001- 2192, Statele Unite ale Americii
29	R 12821	015191	<b>princo</b>	07.07.2024	PRINCO CORP., TW No. 6, Creation 4th Rd., Hsinchu Science Park, Hsinchu, Taiwan (provincie chineză), Taiwan
30	R 12833	015236	<b>VIVIAN</b>	28.07.2024	Wyeth LLC, US 66 Hudson Boulevard East, New York, NY 10001- 2192, Statele Unite ale Americii
31	R 12848	015264	<b>KIVEXA</b>	30.07.2024	ViiV Healthcare UK Limited, GB 980 Great West Road, Brentford, Middlesex, TW8 9GS, Regatul Unit
32	R 12920	015121	<b>MEGAPOLIS MALL</b>	07.07.2024	SHAN LIAN INTERNATIONAL GROUP S.R.L., întreprindere cu capital străin, MD Str. M. Sadoveanu nr. 42, bloc 6, MD-2075, Chișinău, Republica Moldova
33	R 12930	015216		27.07.2024	ORHEI-VIT S.R.L., MD Str. Industrială nr. 40, MD-2037, Chișinău, Republica Moldova
34	R 12954	015414		16.07.2024	ANGELAED S.R.L., MD Str. Păcii nr. 3, ap. 13, MD-4601, Cupcini, Edineț, Republica Moldova
35	R 13182	015113	<b>МУСКАТНАЯ РОЗА</b>	09.07.2024	ENERGY MARKET AD, BG Str. Tsar Ivan Asen II, no. 41, floor 1, Sofia, Bulgaria
36	R 13357	015224	<b>DEMO</b>	27.07.2024	MISNEI Tamara, întreprindere individuală, MD Str. Alecu Russo nr. 55, ap. 333, MD-2044, Chișinău, Republica Moldova
37	R 13401	015130	<b>DOR LE DOR</b>	14.07.2024	DOR LE DOR, fundație filantropică, MD Str. Ciuflea nr. 32, of. 1, MD-2004, Chișinău, Republica Moldova
38	R 16911	015357	<b>MOLDOVA DISCOVERY</b>	08.07.2024	VLADĂNMA S.R.L., MD Str. Mugurel nr. 6, MD-4839, Stăuceni, Chișinău, Republica Moldova

1	2	3	4	5	6
39	26770	035360		02.07.2024	PREMIUM BRAND S.R.L., MD Str. Calea Orheiului nr. 125/1, MD-2059, Chişinău, Republica Moldova
40	26771	035388		04.07.2024	VIDAR S.R.L., firmă de producție și comerț, MD Bd. Decebal nr. 139, MD-2060, Chişinău, Republica Moldova
41	26782	035437		14.07.2024	PALINUR S.R.L., societate comercială, MD Str. Voluntarilor nr. 15, MD-2036, Chişinău, Republica Moldova
42	26783	035438		14.07.2024	PALINUR S.R.L., societate comercială, MD Str. Voluntarilor nr. 15, MD-2036, Chişinău, Republica Moldova
43	26804	035439		11.07.2024	ROȘCA Roman, MD Str. Valea Trandafirilor nr. 20, ap. 155, MD-2001, Chişinău, Republica Moldova
44	26807	035497		21.07.2024	TRONEX-COM S.R.L., MD Str. Studenților nr. 10, bloc 1, ap. 14, MD-2045, Chişinău, Republica Moldova
45	26819	035354	<b>Adamant</b>	01.07.2024	VIORICA-COSMETIC S.A., MD Str. Mesager nr. 1, MD-2069, Chişinău, Republica Moldova
46	26820	035358	<b>Aqua Soleil</b>	01.07.2024	VIORICA-COSMETIC S.A., MD Str. Mesager nr. 1, MD-2069, Chişinău, Republica Moldova
47	26823	035547		31.07.2024	HANKOOK & COMPANY CO., LTD., KR 286, Pangyo-ro, Bundang-gu, Seongnam-si, Gyeonggi-do, Republica Coreea
48	26824	035548		31.07.2024	HANKOOK & COMPANY CO., LTD., KR 286, Pangyo-ro, Bundang-gu, Seongnam-si, Gyeonggi-do, Republica Coreea
49	26825	035549		31.07.2024	HANKOOK & COMPANY CO., LTD., KR 286, Pangyo-ro, Bundang-gu, Seongnam-si, Gyeonggi-do, Republica Coreea
50	26826	035550		31.07.2024	HANKOOK & COMPANY CO., LTD., KR 286, Pangyo-ro, Bundang-gu, Seongnam-si, Gyeonggi-do, Republica Coreea
51	26859	035506		22.07.2024	CREDITBUN S.R.L., organizație de microfinanțare, MD Bd. Moscova nr. 11/1, MD-2068, Chişinău, Republica Moldova
52	26863	035395		07.07.2024	RESTTORG S.R.L., MD Bd. Ștefan cel Mare și Șfint nr. 6, MD-2001, Chişinău, Republica Moldova
53	26871	035402		07.07.2024	AGRO NATURAL S.R.L., MD MD-7130, Ocnîța, Ocnîța, Republica Moldova
54	26879	035460	<b>KLEITONC</b>	17.07.2024	SUPRATEN PLUS S.R.L., MD Str. Petricani nr. 84, MD-2059, Chişinău, Republica Moldova
55	26883	035543		30.07.2024	EFES VITANTA MOLDOVA BREWERY S.A., între- prindere mixtă, MD Str. Uzinelor nr. 167, MD-2023, Chişinău, Republica Moldova
56	26884	035511	<b>SOLANO</b>	24.07.2024	SUPRATEN PLUS S.R.L., întreprindere mixtă, MD Str. Petricani nr. 84, MD-2059, Chişinău, Republica Moldova
57	26921	035507	<b>CARVAS</b>	24.07.2024	ASAL DIŞ TICARET ANONIM ŞİRKETİ, reprezentanța companiei din Turcia, MD Bd. Moscova nr. 17/4, MD-2068, Chişinău, Republica Moldova
58	26922	035508	<b>VEDIRA</b>	24.07.2024	ASAL DIŞ TICARET ANONIM ŞİRKETİ, reprezentanța companiei din Turcia, MD Bd. Moscova nr. 17/4, MD-2068, Chişinău, Republica Moldova
59	26936	035412	<b>ESCALADE</b>	08.07.2024	GENERAL MOTORS LLC, a limited liability company organized and existing under the laws of the State of Delaware, US 300 Renaissance Center, City of Detroit, State of Michigan 48265-3000, Statele Unite ale Americii

1	2	3	4	5	6
60	26937	035413	<b>SRX</b>	08.07.2024	GENERAL MOTORS LLC, a limited liability company organized and existing under the laws of the State of Delaware, US 300 Renaissance Center, City of Detroit, State of Michigan 48265-3000, Statele Unite ale Americii
61	26946	035513	LANZAS DE ARCOVAL	23.07.2024	ȚIȚEI Tudor-Iurie, MD Str. Tineretului nr. 35, MD-2089, Ciorescu, Chișinău, Republica Moldova
62	26947	035514	<b>ARCOVAL</b>	23.07.2024	ȚIȚEI Tudor-Iurie, MD Str. Tineretului nr. 35, MD-2089, Ciorescu, Chișinău, Republica Moldova
63	26949	035376		04.07.2024	Iuran&Co S.R.L., MD Bd. Dacia nr. 40/3-103, MD-2062, Chișinău, Republica Moldova
64	26957	035432		15.07.2024	SV-MOTOGRUP S.R.L., MD Str. Primăverii nr. 7, MD-2093, Grătiești, Chișinău, Republica Moldova
65	26958	035431		15.07.2024	SV-MOTOGRUP S.R.L., MD Str. Primăverii nr. 7, MD-2093, Grătiești, Chișinău, Republica Moldova
66	26985	035363	<b>TONY HORSEMAN</b>	02.07.2024	VOX-DESIGN S.R.L., firmă, MD Str. Arhanghelul Mihail nr. 28, MD-2005, Chișinău, Republica Moldova
67	26986	035501		22.07.2024	Henkel AG & Co. KGaA, DE Henkelstrasse 67, D - 40589 Düsseldorf, Germania
68	26987	035502	<b>Soft &amp; Oils</b>	22.07.2024	Henkel AG & Co. KGaA, DE Henkelstrasse 67, D - 40589 Düsseldorf, Germania
69	27017	035520		24.07.2024	JURA Veaceslav, MD Str. Costin Nicolae nr. 65, bloc 3, ap. 241, MD-2071, Chișinău, Republica Moldova
70	27025	035503		23.07.2024	BISOPANE S.R.L., MD MD-3513, Bolohan, Orhei, Republica Moldova
71	27028	035492		22.07.2024	J.V.V. SERVICE COMERT S.R.L., MD Str. Maria Drăgan nr. 16, ap. 8, MD-2044, Chișinău, Republica Moldova
72	27045	035552		31.07.2024	CORNEA Stanislav, MD Str. N. Zelinski nr. 5/4, ap. 36, MD-2032, Chișinău, Republica Moldova
73	27080	035382	<b>YOU+NISSAN</b>	03.07.2024	Nissan Jidosha Kabushiki Kaisha (also trading as Nissan Motor Co., Ltd.), JP No.2, Takara-cho, Kanagawa-ku, Yokohama-shi, Kanagawa-ken, Japonia
74	27089	035531		25.07.2024	Papa Print S.R.L., MD Str. Trandafirilor nr. 29/1, MD-2038, Chișinău, Republica Moldova
75	27098	035443	<b>HYDROGEN</b>	15.07.2024	ANAIT Limited, VG P O Box 957, Offshore Incorporations Centre, Road Town, Tortola, Insulele Virgine (Britanice)
76	27101	035472		16.07.2024	Qualcomm Incorporated, US 5775 Morehouse Drive, San Diego, CA 92121-1714, Statele Unite ale Americii
77	27107	035356	<b>Infinity in Silver</b>	01.07.2024	VIORICA-COSMETIC S.A., MD Str. Mesager nr. 1, MD-2069, Chișinău, Republica Moldova
78	27115	035463	RACHIU EURO-ALCO РАКИУ ЕУРО-АЛКО	17.07.2024	EURO-ALCO S.R.L., întreprindere mixtă, MD Str. Bucuriei nr. 20, MD-2004, Chișinău, Republica Moldova
79	27116	035466	ȚUICA EURO-ALCO ЦУЙКА ЕУРО-АЛКО	17.07.2024	EURO-ALCO S.R.L., întreprindere mixtă, MD Str. Bucuriei nr. 20, MD-2004, Chișinău, Republica Moldova
80	27118	035398		07.07.2024	MANIA S.R.L., MD Str. Mitropolit G. Bănulescu-Bodoni nr. 43, ap. 15, MD-2012, Chișinău, Republica Moldova

1	2	3	4	5	6
81	27124	035471	<b>BLUE 3 ICE</b>	14.07.2024	The Gillette Company LLC, US One Gillette Park, Boston, Massachusetts 02127, Statele Unite ale Americii
82	27132	035489		22.07.2024	NESTEROV Andrei, MD Str. A. Puşkin nr. 43, ap. 14, MD-2005, Chişinău, Republica Moldova
83	27163	035370		01.07.2024	PHILIP MORRIS BRANDS S.A.R.L., CH Quai Jeanrenaud 3, CH-2000 Neuchâtel, Elveţia
84	27164	035371		01.07.2024	PHILIP MORRIS BRANDS S.A.R.L., CH Quai Jeanrenaud 3, CH-2000 Neuchâtel, Elveţia
85	27165	035373		01.07.2024	PHILIP MORRIS BRANDS S.A.R.L., CH Quai Jeanrenaud 3, CH-2000 Neuchâtel, Elveţia
86	27193	035545	<b>BIZEXTEND</b>	31.07.2024	CAUŞ Artur, MD Str. 31 August nr. 2, MD-2093, Grătieşti, Chişinău, Republica Moldova
87	27207	035555	<b>GHEIZER ORHEIZER</b>	31.07.2024	BLANARI Vadim, MD Şos. Hînceşti nr. 58, ap. 91, MD-2028, Chişinău, Republica Moldova
88	27224	035553	<b>ULTRA-VAC</b>	31.07.2024	Walinga Inc., CA RR# 5, Guelph N1H 6J2, Canada
89	27225	035554	<b>AGRI-VAC</b>	31.07.2024	Walinga Inc., CA RR# 5, Guelph N1H 6J2, Canada
90	27288	035375		04.07.2024	UNISIM-SOFT S.R.L., centru de elaborare și imple- mentare a sistemelor informaționale, MD Str. Alba-Iulia nr. 75b, MD-2071, Chişinău, Republica Moldova
91	27293	035487	<b>EVOLUEAZĂ DIGITAL</b>	22.07.2024	COJOCARU Andrian, MD Str. M. Sadoveanu nr. 2, bloc 1, ap. 84, MD-2044, Republica Moldova
92	27309	035367		02.07.2024	MOLDOVA FRUCT, asociația producătorilor și expor- tatorilor de fructe, MD Str. Bucureşti nr. 67, MD-2012, Chişinău, Republica Moldova
93	27327	035515	<b>RUM DE BURGH</b>	23.07.2024	BODRUG Gheorghe, MD Str. Mesager nr. 5, bloc 3, ap. 59, MD-2069, Chişinău, Republica Moldova
94	27348	035475		11.07.2024	ZELINSCHI Valeriu, MD Str. Măceşilor nr. 15, MD-2028, Chişinău, Republica Moldova
95	27349	035485		17.07.2024	ȚURCAN Ecaterina, MD Str. Maria Tănase nr. 5, MD-2008, Chişinău, Republica Moldova
96	27352	035399	<b>FUSION</b>	04.07.2024	Reemtsma Cigarettenfabriken GmbH, DE Max-Born-Strasse 4, 22761 Hamburg, Germania
97	27410	035473		16.07.2024	TIHON Veaceslav, MD Str. C. Pahomi nr. 11, MD-3721, Lozova, Străşeni, Republica Moldova
98	27411	035474		16.07.2024	TIHON Veaceslav, MD Str. C. Pahomi nr. 11, MD-3721, Lozova, Străşeni, Republica Moldova
99	27417	035396		07.07.2024	MANIA S.R.L., MD Str. Mitropolit G. Bănulescu-Bodoni nr. 43, ap. 15, MD-2012, Chişinău, Republica Moldova
100	27445	035486		17.07.2024	ȚURCAN Ecaterina, MD Str. Maria Tănase nr. 5, MD-2008, Chişinău, Republica Moldova
101	27580	035483		18.07.2024	COLESNIC Ghenadie, MD Str. M. Sadoveanu nr. 4, bloc 2, ap. 36 a, MD-2044, Chişinău, Republica Moldova
102	27637	035444		15.07.2024	ANAIT Limited, VG P O Box 957, Offshore Incorporations Centre, Road Town, Tortola, Insulele Virgine (Britanice)
103	27638	035467	ZUBROVKA EURO-ALCO ЗУБРОВКА ЕУРО-АЛКО	17.07.2024	EURO-ALCO S.R.L., întreprindere mixtă, MD Str. Bucuriei nr. 20, MD-2004, Chişinău, Republica Moldova
104	27679	035392		07.07.2024	CARDIOSELECT S.R.L., MD Str. Trandafirilor nr. 33/3, ap. 67, MD-2038, Chişinău, Republica Moldova

1	2	3	4	5	6
105	27690	035422	<b>Elix</b>	10.07.2024	EUGEDIS S.R.L., întreprindere cu capital străin, MD Str. Uzinelor nr. 210/1, MD-2023, Chişinău, Republica Moldova
106	27752	035401		07.07.2024	SALINSKI Vladimir, MD Str. Alexe Mateevici nr. 115, MD-2005, Chişinău, Republica Moldova
107	27829	035530	 DARWINOFF	25.07.2024	BOIAR GRUP S.R.L., MD Str. Sfânta Treime nr. 13, of. 15, MD-2093, Grătieşti, Chişinău, Republica Moldova
108	28079	035421	<b>DRYSTAR</b>	09.07.2024	BUZAJI Denis, MD Str. Sverdlov nr. 57, MD-3819, Congaz, UTA Găgăuzia, Republica Moldova
109	32371	035393		07.07.2024	ERGOLEMN S.R.L., MD Str. Calea Ieşilor nr. 59/2, MD-2069, Chişinău, Republica Moldova















## Lista mărcilor valabilitatea înregistrării cărora expiră în iulie 2025

Se publică următoarele date: numărul curent, numărul de ordine al înregistrării, numărul de depozit, reproducerea mărcii, data expirării valabilităţii, titularul şi codul ţării conform normei ST. 3 OMPI

Nr. crt.	(111/116) Nr. de ordine al înregistrării	(210) Nr. de depozit	(540) Reproducerea mărcii	(181/186) Data expirării valabilităţii	(730) Titularul, cod ST. 3 OMPI
1	2	3	4	5	6
1	2R 4270	004688		10.07.2025	AROMA S.A., MD
2	2R 4290	004713	<b>ZOLADEX</b>	17.07.2025	AstraZeneca UK Limited, GB
3	2R 4291	004714	<b>NOLVADEX</b>	17.07.2025	AstraZeneca UK Limited, GB
4	2R 4293	004716	<b>CASODEX</b>	17.07.2025	AstraZeneca UK Limited, GB
5	2R 4295	004718	<b>ARIMIDEX</b>	17.07.2025	AstraZeneca UK Limited, GB
6	2R 4296	004719	<b>MERONEM</b>	17.07.2025	Pfizer Ireland Pharmaceuticals, IE
7	2R 4298	004721	<b>DIPRIVAN</b>	17.07.2025	ASPEN GLOBAL INCORPORATED, MU
8	2R 4418	004823	<b>ЭКОНОМИЧЕСКОЕ ОБОЗРЕНИЕ</b>	18.07.2025	Logos-press S.A., publicaţie periodică, revistă economică, MD
9	2R 4454	004664	<b>GERANI</b>	03.07.2025	GILMAR S.p.A., IT
10	2R 4454A	004664	<b>GERANI</b>	03.07.2025	SEMINVEST INVESTMENTS B.V., NL
11	2R 4458	004663	<b>SPORT ICE</b>	03.07.2025	GILMAR S.p.A., IT
12	2R 4460	004665	<b>ICEBERG</b>	03.07.2025	GILMAR S.p.A., IT
13	2R 4460A	004665	<b>ICEBERG</b>	03.07.2025	SEMINVEST INVESTMENTS B.V., NL
14	2R 4462	004667	<b>ALLIANCE</b>	03.07.2025	BATMARK LIMITED, a limited liability company organized and existing under the laws of England and Wales, GB
15	2R 4471	004785	<b>INFOINVENT</b>	31.07.2025	Agencia de Stat pentru Proprietatea Intelectuală a Republicii Moldova, MD
16	2R 4497	004738	<b>PFAFF</b>	18.07.2025	KSIN LUXEMBOURG II, S.A.R.L., LU
17	2R 4510	004861	<b>JACK DANIEL'S</b>	26.07.2025	JACK DANIEL'S PROPERTIES, INC., a Delaware corporation, US

1	2	3	4	5	6
18	2R 4511	004866		26.07.2025	JACK DANIEL'S PROPERTIES, INC., a Delaware corporation, US
19	2R 4525	004786		31.07.2025	Agenția de Stat pentru Proprietatea Intelectuală a Republicii Moldova, MD
20	2R 4533	004770	<b>TRESPASS</b>	31.07.2025	JACOBS & TURNER LIMITED, GB
21	2R 4590	004687		10.07.2025	AROMA S.A., MD
22	2R 4640	004774		25.07.2025	The Gideons International, a corporation of the state of Illinois, US
23	2R 4653	004862	<b>EARLY TIMES</b>	26.07.2025	Brown-Forman Distillery, Inc., a Delaware corporation, US
24	2R 4654	004864	<b>PEPE LOPEZ</b>	26.07.2025	Brown-Forman Corporation, a Delaware corporation, US
25	2R 4655	004865	SOUTHERN COMFORT	26.07.2025	Sazerac Brands, LLC, a Delaware limited liability company, US
26	2R 4702	004703	<b>TENORMIN</b>	17.07.2025	AstraZeneca UK Limited, GB
27	2R 4705	004706	<b>TENORETIC</b>	17.07.2025	AstraZeneca UK Limited, GB
28	2R 4709	004710	<b>ZESTRIL</b>	17.07.2025	AstraZeneca UK Limited, GB
29	2R 4710	004711	<b>SEROQUEL</b>	17.07.2025	AstraZeneca UK Limited, GB
30	2R 4800	004863	CANADIAN MIST	26.07.2025	Brown-Forman Corporation, a Delaware corporation, US
31	2R 4856	004690	<b>AOL</b>	11.07.2025	AOL Media LLC, US
32	2R 5310	004701	<b>CIRRUS</b>	11.07.2025	MasterCard International Incorporated, US
33	2R 5348	004851		07.07.2025	LG Corp., KR
34	2R 5349	004852		07.07.2025	LG Corp., KR
35	R 13258	017420	<b>MICRANEO</b>	21.07.2025	CERBARI Dorina, MD
36	R 14233	017349	<b>NACTALIA</b>	05.07.2025	NUTRIBIO, FR
37	R 14235	017359	H. R. A. PHARMA	07.07.2025	Laboratoire HRA Pharma, FR
38	R 14236	017361	<b>NEORAMA</b>	08.07.2025	NEORAMA S.R.L., agenție de publicitate, MD
39	R 14241	017409		12.07.2025	THE COCA-COLA COMPANY, corporația statului Delaware, US
40	R 14242	017412	<b>AZAX</b>	14.07.2025	NOBEL ILAC SANAYII VE TICARET ANONIM SIRKETI, reprezentanța companiei turcești, MD
41	R 14243	017413	<b>MYCOFIN</b>	14.07.2025	NOBEL ILAC SANAYII VE TICARET ANONIM SIRKETI, reprezentanța companiei turcești, MD
42	R 14284	017317	<b>PLAY MANIA</b>	01.07.2025	PLAYMANIA S.R.L., MD
43	R 14286	017320	<b>УКИНОХ</b>	01.07.2025	SANELIT-PLUS S.R.L., MD
44	R 14288	017331	<b>ГРАФСКИЙ</b>	04.07.2025	Otcrıtoe acıionernoie obıcestvo „Savuıchin product”, BY
45	R 14289	017334	<b>НА ХЛЕБУШЕК</b>	04.07.2025	Otcrıtoe acıionernoie obıcestvo „Savuıchin product”, BY
46	R 14291	017337	<b>МЕЗАН</b>	04.07.2025	Otcrıtoe acıionernoie obıcestvo „Savuıchin product”, BY
47	R 14294	017341	<b>САВУШКИН ХУТОРОК</b>	04.07.2025	Otcrıtoe acıionernoie obıcestvo „Savuıchin product”, BY

1	2	3	4	5	6
48	R 14299	017367	<b>LA O HALBĂ</b>	15.07.2025	TRANGA Andrei, MD
49	R 14306	017405		14.07.2025	47 th PARALLEL S.A., întreprindere mixtă, MD
50	R 14307	017423	<b>MASTER'S SIGNATURE</b>	18.07.2025	DEVELOPMENT-GROUP S.R.L., întreprindere cu capital străin, MD
51	R 14309	017429		15.07.2025	ACSA, agenție națională de dezvoltare rurală, MD
52	R 14310	017430		20.07.2025	EVRIDICA-COM S.R.L., MD
53	R 14314	017442	<b>MALABAR MALABOMBA</b>	21.07.2025	Kraft Foods France Intellectual Property S.A.S., FR
54	R 14317	017445		21.07.2025	IMPEXCERA S.R.L., societate comercială, MD
55	R 14318	017446	<b>CLARICIDE</b>	25.07.2025	BILIM Ilaç Sanayi ve Ticaret A.Ş., TR
56	R 14321	017454	<b>KOFAN</b>	25.07.2025	BOSNALIJEK, Pharmaceutical and Chemical Industry, Joint Stock Company, BA
57	R 14322	017455	<b>LYSOBACT</b>	25.07.2025	BOSNALIJEK, Pharmaceutical and Chemical Industry, Joint Stock Company, BA
58	R 14323	017457	<b>STOMATIDIN</b>	25.07.2025	BOSNALIJEK, Pharmaceutical and Chemical Industry, Joint Stock Company, BA
59	R 14324	017458	<b>ENTEROFURYL</b>	25.07.2025	BOSNALIJEK, Pharmaceutical and Chemical Industry, Joint Stock Company, BA
60	R 14325	017460		14.07.2025	ARDEX GmbH, DE
61	R 14326	017462		21.07.2025	FARMACIA FAMILIEI S.R.L., MD
62	R 14327	017466	<b>MILWARD</b>	22.07.2025	J. & P. Coats, Limited, GB
63	R 14328	017473		25.07.2025	BASS Oleg, MD
64	R 14343	017448	<b>FORSEF</b>	25.07.2025	BILIM Ilaç Sanayi ve Ticaret A.Ş., TR
65	R 14375	017327	<b>VESTA</b>	01.07.2025	AROLS ELECTRO S.R.L., firmă comercială de producție, MD
66	R 14378	017456	<b>NOMIGREN</b>	25.07.2025	BOSNALIJEK, Pharmaceutical and Chemical Industry, Joint Stock Company, BA
67	R 14386	017433		18.07.2025	EFES VITANTA MOLDOVA BREWERY S.A., întreprindere mixtă, MD
68	R 14450	017510	<b>CARHARTT</b>	29.07.2025	Carhartt, Inc., corporație organizată și existentă conform legilor statului Michigan, US
69	R 14451	017511		29.07.2025	Carhartt, Inc., corporație organizată și existentă conform legilor statului Michigan, US
70	R 14559	017406		12.07.2025	MOLDETELECOM S.A., MD
71	R 14645	017329		04.07.2025	KONSTAOIL S.R.L., MD
72	R 14654	017330	<b>НАСЛАЖДЕНИЕ</b>	04.07.2025	Otrcritee acționernoe obșcestvo „Savușchin product”, BY
73	R 14769	017311	<b>2 X 2</b>	01.07.2025	FEREX-GB S.R.L., societate comercială, MD

1	2	3	4	5	6
74	R 14793	017407	<b>PEOPLE</b>	12.07.2025	SOHO-CLUB S.R.L., MD
75	R 14987	017424		20.07.2025	EVRIDICA-COM S.R.L., MD
76	R 14988	017426		20.07.2025	VERIORG S.R.L., MD
77	R 15072	017459	<b>PROSPAN</b>	25.07.2025	Engelhard Arzneimittel GmbH & Co. KG, DE
78	R 15082	017438		18.07.2025	VINĂRIA-BARDAR S.A., întreprindere mixtă, fabrică de vinuri, MD
79	R 15115	017333	<b>АктивСтиль</b>	04.07.2025	Otcrіtoe aцiонepnoe oбщecтvo „Са-вушчин product", BY
80	R 15177	017422	<b>REZERVA</b>	18.07.2025	DEVELOPMENT-GROUP S.R.L., întreprindere cu capital străin, MD
81	R 15178	017425		20.07.2025	EVRIDICA-COM S.R.L., MD
82	R 15215	017520		29.07.2025	SMIRNOV Vladimir, MD
83	R 15325	017379	<b>NORDIC SEAFOOD</b>	14.07.2025	47 th PARALLEL S.A., întreprindere mixtă, MD
84	R 16220	017316	<b>PIONEER</b>	01.07.2025	TITOV Mişel, MD
85	R 16221	017325	<b>MELOX</b>	06.07.2025	NOBEL ILAC SANAYII VE TICARET ANONIM SİRKETI, reprezentanța companiei turcești, MD
86	R 19893	017447	<b>FLUCORAL</b>	25.07.2025	BILIM İlaç Sanayi ve Ticaret A.Ş., TR
87	28033	037282		06.07.2025	NANI Alexandru, MD
88	28034	037318	<b>NOVADENT</b>	13.07.2025	SMÎNTÎNĂ Alexandru, MD
89	28054	037334		13.07.2025	Allergan, Inc., US
90	28055	037340	<b>Feteasca Fest</b>	15.07.2025	OFICIUL NAȚIONAL AL VIEI ȘI VINULUI, instituție publică, MD
91	28064	037265	<b>OPERCOT ACRO, SC</b>	02.07.2025	CHIMAGROMARKETING S.R.L., întreprindere cu capital străin, MD
92	28071	037365	<b>Rozulayf</b>	23.07.2025	ASAL DIŞ TICARET ANONIM ŞİRKETİ, reprezentanța companiei din Turcia, MD
93	28072	037394	mai aproape de ce-i important pentru tine	29.07.2025	Orange Brand Services Limited, GB
94	28073	037395	ближе к тому, что важно для тебя	29.07.2025	Orange Brand Services Limited, GB
95	28074	037399	Mai aproape de ce-i important pentru tine 	30.07.2025	Orange Brand Services Limited, GB
96	28075	037400	ближе к тому, что важно для тебя 	30.07.2025	Orange Brand Services Limited, GB
97	28076	037351	<b>NATUROSIL</b>	20.07.2025	MAKPAR EXPORTS PRIVATE LIMITED, IN
98	28087	037360	<b>NOTA BENE</b>	21.07.2025	ȚURCAN Oleg, MD
99	28090	037293		09.07.2025	SANDRILIONA S.R.L., societate comercială, MD
100	28095	037276		01.07.2025	American Express Marketing & Development Corp. (A Delaware Corporation), US
101	28096	037277		01.07.2025	American Express Marketing & Development Corp. (A Delaware Corporation), US
102	28097	037284	<b>OM cu inima mare</b>	06.07.2025	BALABAN INTRAVEST S.R.L., societate comercială, MD
103	28098	037316		14.07.2025	BEMOL RETAIL S.R.L., întreprindere cu capital străin, MD
104	28099	037345		17.07.2025	ZAHARIA Andrian, MD

1	2	3	4	5	6
105	28100	037346		17.07.2025	ZAHARIA Andrian, MD
106	28104	037343	<b>PICTOR</b>	16.07.2025	BASF SE, DE
107	28132	037335		14.07.2025	TRIGOR AVD S.R.L., întreprindere cu capital străin, MD
108	28136	037322	<b>MATIZ R1</b>	13.07.2025	GM KOREA COMPANY, a company organized and existing under the laws of the Republic of Korea, KR
109	28137	037323	<b>RAVON R2</b>	13.07.2025	GENERAL MOTORS UZBEKISTAN JOINT STOCK COMPANY, UZ
110	28138	037324	<b>RAVON R3</b>	13.07.2025	GENERAL MOTORS UZBEKISTAN JOINT STOCK COMPANY, UZ
111	28139	037325	<b>RAVON R4</b>	13.07.2025	GENERAL MOTORS UZBEKISTAN JOINT STOCK COMPANY, UZ
112	28140	037326	<b>RAVON R5X</b>	13.07.2025	GENERAL MOTORS UZBEKISTAN JOINT STOCK COMPANY, UZ
113	28141	037327	<b>RAVON R5</b>	13.07.2025	GENERAL MOTORS UZBEKISTAN JOINT STOCK COMPANY, UZ
114	28142	037328	<b>GENTRA R5</b>	13.07.2025	GM KOREA COMPANY, a company organized and existing under the laws of the Republic of Korea, KR
115	28143	037329	<b>RAVON R7</b>	13.07.2025	GENERAL MOTORS UZBEKISTAN JOINT STOCK COMPANY, UZ
116	28144	037330	<b>RAVON R7V</b>	13.07.2025	GENERAL MOTORS UZBEKISTAN JOINT STOCK COMPANY, UZ
117	28145	037331	<b>RAVON R7X</b>	13.07.2025	GENERAL MOTORS UZBEKISTAN JOINT STOCK COMPANY, UZ
118	28163	037309	<b>SELEMIX</b>	09.07.2025	PPG Industries Europe SARL, CH
119	28165	037364		23.07.2025	IONAȘ Zinaida, MD
120	28199	037307	<b>ULTIMUNE</b>	10.07.2025	Shiseido Company, Limited, JP
121	28209	037407	<b>BMPC</b>	31.07.2025	BELNIS S.R.L., MD
122	28211	037378		28.07.2025	Pak Gida Üretim ve Pazarlama Anonim Şirketi, TR
123	28227	037310		14.07.2025	TEHNOROL S.R.L., societate comercială, MD
124	28230	037396	<b>ANGAL</b>	30.07.2025	SANDOZ AG, CH
125	28231	037401	<b>BANEOCIN</b>	31.07.2025	SANDOZ AG, CH
126	28240	037374	 m e d i c a l	28.07.2025	SYNTTERGY MEDICAL S.R.L., MD
127	28253	037387	<b>OUR GENERATION</b>	28.07.2025	Maison J.Battat, Ltee (Corporation Canada), CA
128	28255	037388	<b>LORI</b>	28.07.2025	Maison J.Battat, Ltee (Corporation Canada), CA
129	28256	037389	<b>OG</b>	28.07.2025	Maison J.Battat, Ltee (Corporation Canada), CA
130	28263	037280		02.07.2025	BARGAN Daniela, MD
131	28264	037391	<b>Calorex Imex</b>	30.07.2025	CALOREX-IMEX S.R.L., societate comercială, MD
132	28275	037289		06.07.2025	SITNIC Ana, MD
133	28276	037359	<b>Budecort</b>	20.07.2025	CIPLA Ltd., IN

1	2	3	4	5	6
134	28277	037358	<b>Nasehaler</b>	20.07.2025	CIPLA Ltd., IN
135	28278	037375		28.07.2025	ANMORA-LUX S.R.L., MD
136	28279	037376		28.07.2025	ANMORA-LUX S.R.L., MD
137	28280	037393		29.07.2025	PINCIUC Stepan, MD
138	28285	037373	<b>ART DECOR</b>	28.07.2025	MAPASAUTO S.A., MD
139	28296	037402	<b>БАНЕОЦИН</b>	31.07.2025	SANDOZ AG, CH
140	28297	037404		31.07.2025	SANDOZ AG, CH
141	28298	037281		02.07.2025	Colgate-Palmolive Company, a Delaware company, US
142	28301	037353	<b>RAVON NEXIA R3</b>	20.07.2025	GENERAL MOTORS UZBEKISTAN JOINT STOCK COMPANY, UZ
143	28322	037312	<b>«Чистюля»</b>	06.07.2025	MOSIN Igor, MD
144	28332	037306	<b>IBUKI</b>	10.07.2025	Shiseido Company, Limited, JP
145	28339	037274	<b>YODAFAR</b>	02.07.2025	BIAL-Portela & C <sup>a</sup> , S.A., PT
146	28343	037341	<b>FITCURVES</b>	15.07.2025	Curves International, Inc., US
147	28361	037405		31.07.2025	OLSINGEM S.R.L., firmă, MD
148	28379	037366		24.07.2025	UNCUȚA Diana, MD
149	28388	037294		10.07.2025	BALAN Valentin, MD
150	28389	037371		22.07.2025	EFES VITANTA MOLDOVA BREWERY S.A., întreprindere mixtă, MD
151	28390	037406	<b>RAT-MAUT®</b>	31.07.2025	BELNIS S.R.L., MD
152	28405	037302	<b>BARON</b>	10.07.2025	CEPOI Victor, MD
153	28406	037382		27.07.2025	Alpargatas S.A., BR
154	28407	037383		27.07.2025	Alpargatas S.A., BR
155	28408	037397		30.07.2025	AXN Network, Inc., corporație din statul New York, US
156	28417	037380		24.07.2025	DOROȘ Artiom, MD
157	28426	037381	<b>HAVAIANAS</b>	27.07.2025	Alpargatas S.A., BR
158	28435	037392		30.07.2025	PAYNET SERVICES S.R.L., MD
159	28436	037362	<b>RIVASS</b>	21.07.2025	ȚURCAN Oleg, MD
160	28517	037363		22.07.2025	CREANGA Ion, MD
161	28525	037308	<b>La ION</b>	10.07.2025	GHEORGHITĂ Ion, MD
162	28527	037403	<b>CESAL</b>	31.07.2025	VERDEȘ Valeriu, MD
163	28566	037305	<b>KONOLL</b>	10.07.2025	CEPOI Victor, MD
164	28576	037354	<b>Tiova</b>	20.07.2025	CIPLA Ltd., IN

1	2	3	4	5	6
165	28577	037355	<b>Flohale</b>	20.07.2025	CIPLA Ltd., IN
166	28578	037356	<b>Foracort</b>	20.07.2025	CIPLA Ltd., IN
167	28579	037357	<b>Seroflo</b>	20.07.2025	CIPLA Ltd., IN
168	28603	037300		13.07.2025	ȘIȘCHIN Dmitrii, MD
169	28614	037348	<b>FAVORIT</b>	19.07.2025	PREMIER TOBACCO S.R.L., MD
170	28660	037350	<b>TRADIȚIA BUNEI DISPOZIȚII</b>	17.07.2025	MOLDOVA ZAHĂR S.R.L., întreprindere cu capital străin, MD
171	28662	037268		02.07.2025	CHIMAGROMARKETING S.R.L., întreprindere cu capital străin, MD
172	28663	037361	<b>DON RICCO</b>	21.07.2025	ȚURCAN Oleg, MD
173	28729	037266		02.07.2025	CHIMAGROMARKETING S.R.L., întreprindere cu capital străin, MD
174	28731	037267		02.07.2025	CHIMAGROMARKETING S.R.L., întreprindere cu capital străin, MD
175	28732	037283	<b>MAKFLEX</b>	03.07.2025	TODICA Vadim, MD
176	28733	037390		30.07.2025	CALOREX-IMEX S.R.L., societate comercială, MD
177	28747	037370		22.07.2025	EFES VITANTA MOLDOVA BREWERY S.A., întreprindere mixtă, MD
178	28748	037372		22.07.2025	EFES VITANTA MOLDOVA BREWERY S.A., întreprindere mixtă, MD
179	28811	037301	<b>CASA BELLA</b>	10.07.2025	CEPOI Victor, MD
180	28812	037298	<b>Flystudio</b>	13.07.2025	CODREANU Igor, MD
181	29280	037311	<b>AKSON</b>	14.07.2025	GHEREG Victor, MD
182	29281	037409		21.07.2025	GARANȚIE S.A., companie de asigurări, MD
183	29424	037285	<b>ZITY</b>	07.07.2025	ZORILE S.A., MD
184	29479	037384	<b>DYNAVOLT</b>	29.07.2025	GRIGONICOL-PRIM S.R.L., MD
185	29643	037344		16.07.2025	MEDIASTIL GRUP S.R.L., societate comercială, MD
186	29660	037291		09.07.2025	SANDRILIONA S.R.L., societate comercială, MD
187	29861	037271		01.07.2025	GOGU Marin, MD
188	30034	037408	<b>CLOCKING</b>	31.07.2025	PȘEDERSCHI Vasile, MD
189	30413	037332	<b>ALLERGAN</b>	13.07.2025	Allergan, Inc., US
190	30414	037333	<b>АЛЛЕРГАН</b>	13.07.2025	Allergan, Inc., US
191	30459	037314	<b>PENTA</b>	13.07.2025	BOCANCEA Andrei, MD

**Lista indicatiilor geografice  
ale Uniunii Europene ce urmează a fi radiate  
în Republica Moldova în baza Acordului de asociere între  
Uniunea Europeană și Comunitatea Europeană a Energiei  
Atomice și statele membre ale acestora, pe de o parte,  
și Republica Moldova, pe de altă parte**

Se publică următoarele date: numărul curent, codul țării de origine, obiectul de proprietate industrială,  
numărul BOPI, desemnarea, categoria de produse

Nr. crt.	Codul țării	OPI	BOPI	Desemnarea	Categoria de produse
1	2	3	4	5	6
1.	DE	IGP	8/2010	Holsteiner Karpfen	Pești, moluște, crustacee proaspete și produse derivate
2.	AT	DOP	8/2010	Neusiedlersee-Hügelland	Vinuri
3.	LU	IGP	8/2010	Salaisons fumées, marque nationale grand-duché de Luxembourg	Produse din carne (fierte, sărate, afumate etc.)
4.	AT	DOP	8/2010	Südburgenland	Vinuri
5.	LU	IGP	8/2010	Viande de porc, marque nationale grand-duché de Luxembourg	Carne și organe comestibile proaspete
6.	FR	IGP	8/2010	Volailles de Loué	Carne și organe comestibile proaspete
7.	ES	DOP	8/2010	Carne de Morucha de Salamanca	Carne și organe comestibile proaspete
8.	UK	DOP	8/2010	Isle of Man Manx Loaghtan Lamb	carne și organe comestibile proaspete
9.	UK	DOP	8/2010	Orkney beef	carne și organe comestibile proaspete
10.	UK	DOP	8/2010	Orkney lamb	carne și organe comestibile proaspete
11.	UK	IGP	8/2010	Scotch Beef	carne și organe comestibile proaspete
12.	UK	IGP	8/2010	Scotch Lamb	carne și organe comestibile proaspete
13.	UK	DOP	8/2010	Shetland Lamb	carne și organe comestibile proaspete
14.	UK	IGP	8/2010	Welsh Beef	carne și organe comestibile proaspete
15.	UK	IGP	8/2010	Welsh lamb	carne și organe comestibile proaspete
16.	UK	DOP	8/2010	Beacon Fell traditional Lancashire cheese	brânzeturi
17.	UK	DOP	8/2010	Bonchester cheese	brânzeturi
18.	UK	DOP	8/2010	Buxton blue	brânzeturi
19.	UK	IGP	8/2010	Dorset Blue Cheese	brânzeturi
20.	UK	DOP	8/2010	Dovedale cheese	brânzeturi
21.	UK	IGP	8/2010	Exmoor Blue Cheese	brânzeturi
22.	UK	DOP	8/2010	Single Gloucester	brânzeturi
23.	UK	DOP	8/2010	Staffordshire Cheese	brânzeturi
24.	UK	DOP	8/2010	Swaledale cheese	brânzeturi
25.	UK	IGP	8/2010	Teviotdale Cheese	brânzeturi
26.	UK	DOP	8/2010	West Country farmhouse Cheddar cheese	brânzeturi
27.	UK	DOP	8/2010	White Stilton cheese	brânzeturi
28.	UK	IGP	8/2010	Melton Mowbray Pork Pie	produse din carne (fierte, sărate, afumate etc.)

1	2	3	4	5	6
29.	UK	DOP	8/2010	Cornish Clotted Cream	alte produse de origine animală (ouă, miere, produse lactate cu excepția untului etc.)
30.	UK	DOP	8/2010	Yorkshire Forced Rhubarb	fructe, legume și cereale în stare proaspătă sau prelucrate
31.	UK	DOP	8/2010	Jersey Royal potatoes	fructe, legume și cereale în stare proaspătă sau prelucrate
32.	UK	IGP	8/2010	Arbroath Smokies	pești, moluște, crustacee proaspete și produse derivate
33.	UK	IGP	8/2010	Scottish Farmed Salmon	pești, moluște, crustacee proaspete și produse derivate
34.	UK	IGP	8/2010	Whitstable oysters	pești, moluște, crustacee proaspete și produse derivate
35.	UK	IGP	8/2010	Gloucestershire Cider	alte produse enumerate în anexa I la tratat (condimente etc.)
36.	UK	IGP	8/2010	Herefordshire Cider	alte produse enumerate în anexa I la tratat (condimente etc.)
37.	UK	IGP	8/2010	Worcestershire Cider	alte produse enumerate în anexa I la tratat (condimente etc.)
38.	UK	IGP	8/2010	Kentish ale	bere
39.	UK	IGP	8/2010	Rutland Bitter	bere
40.	UK	IGP	4/2014	Traditional Cumberland Sausage	produse din carne (fierte, sărate, afumate etc.)
41.	UK	IGP	4/2014	Cornish Pasty	produse de panificație, produse de patiserie, produse de cofetărie, biscuiți
42.	UK	DOP	4/2014	Native Shetland Wool	lână
43.	UK	IGP	4/2014	Lough Neagh Eel	pești, moluște, crustacee proaspete și produse derivate
44.	UK	IGP	4/2014	New Season Comber Potatoes / Comber Earlies	fructe, legume și cereale în stare proaspătă sau prelucrate
45.	UK	IGP	4/2014	Armagh Bramley Apples	fructe, legume și cereale în stare proaspătă sau prelucrate
46.	UK	DOP	4/2014	Isle of Man Queenies	pești, moluște, crustacee proaspete și produse derivate
47.	UK	IGP	4/2014	Newmarket Sausage	produse din carne (fierte, sărate, afumate etc.)
48.	UK	IGP	4/2014	Scottish Wild Salmon	pești, moluște, crustacee proaspete și produse derivate
49.	UK	IGP	4/2014	Stornoway Black Pudding	produse din carne (fierte, sărate, afumate etc.)
50.	UK	DOP	4/2014	Lakeland Herdwick	carne și organe comestibile proaspete
51.	UK	DOP	4/2014	East Kent Goldings	alte produse enumerate în anexa I la tratat (condimente etc.)
52.	UK	IGP	4/2014	Fenland Celery	fructe, legume și cereale în stare proaspătă sau prelucrate
53.	UK	DOP	4/2014	Fal Oyster	pești, moluște, crustacee proaspete și produse derivate
54.	UK	IGP	4/2014	Orkney Scottish Island Cheddar	brânzeturi
55.	UK	IGP	4/2014	Pembrokeshire Earlies / Pembrokeshire Early Potatoes	fructe, legume și cereale în stare proaspătă sau prelucrate
56.	UK	IGP	4/2014	Yorkshire Wensleydale	brânzeturi
57.	UK	IGP	4/2014	Somerset Cider Brandy	rachiu de cidru de mere și rachiu de cidru de pere
58.	UK	IGP	1/2016	Cornish Sardines	pești, moluște, crustacee proaspete și produse derivate
59.	UK	IGP	1/2016	Traditional Grimsby Smoked Fish	pești, moluște, crustacee proaspete și produse derivate

1	2	3	4	5	6
60.	UK	IGP	1/2016	English Regional	vinuri
61.	UK	IGP	1/2016	Welsh Regional	vinuri
62.	UK	IGP	1/2017	Traditional Ayrshire Dunlop	brânzeturi
63.	UK	DOP	1/2017	Conwy Mussels	pești, moluște, crustacee proaspete și produse derivate
64.	UK	IGP	1/2017	West Country Beef	carne și organe comestibile proaspete
65.	UK	IGP	1/2017	West Country Lamb	carne și organe comestibile proaspete
66.	UK	IGP	1/2017	Anglesey Sea Salt / Halen Môn	Sare
67.	UK	IGP	8/2010	Herefordshire Perry	Alte produse din anexa I la tratat (condimente etc.)
68.	UK	IGP	8/2010	Worcestershire Perry	alte produse enumerate în anexa I la tratat (condimente etc.)
69.	UK	IGP	8/2010	Gloucestershire Perry	alte produse enumerate în anexa I la tratat (condimente etc.)
70.	UK	IGP	8/2010	Kentish strong ale	bere
71.	UK	DOP	8/2010	Blue Stilton cheese	Brânzeturi

**Lista indicatiilor geografice ale Uniunii Europene pentru care se solicită modificarea desemnării și/sau a produselor în Republica Moldova în baza Acordului de asociere între Uniunea Europeană și Comunitatea Europeană a Energiei Atomice și statele membre ale acestora, pe de o parte, și Republica Moldova, pe de altă parte**

Se publică următoarele date: numărul curent, codul țării de origine, numărul BOPI, obiectul de proprietate industrială inițial, obiectul de proprietate industrială modificat, desemnarea inițială, desemnarea modificată, categoria de produse inițială, categoria de produse modificată

Nr. crt.	Codul țării	BOPI	OPI inițial	OPI modificat	Desemnarea inițială	Desemnarea modificată	Categoria de produse inițială	Categoria de produse modificată
1	2	3	4	5	6	7	8	9
1.	FR	4/2014	IGP	IGP	Agneau de lait des Pyrénées	Agneau des Pyrénées	-	-
2.	IT	8/2010	IGP	IGP	Terrazze Retiche di Sondrio	Alpi Retiche	-	-
3.	ES	8/2010	DOP	IG	Arzúa-Ulloa	Arzúa-Ulloa	-	-
4.	IT	1/2017	DOP	DOP	Montello - Colli Asolani	Asolo Montello / Montello Asolo	-	-
5.	FR	8/2010	DOP	IG	Bergamote(s) de Nancy	Bergamote de Nancy / Bergamotes de Nancy	-	-
6.	IT	8/2010	IGP	IGP	Bianco di Castelfranco Emilia	Castelfranco Emilia	-	-
7.	IT	8/2010	DOP	DOP	Bianco di Custoza / Custoza	Custoza	-	-
8.	FR	8/2010	IGP	IGP	Bouches-du-Rhône	Pays des Bouches-du-Rhône	-	-
9.	FR	8/2010	DOP	IG	Cantal / fourme de Cantal / cantalet	Cantal / Fourme de Cantal	-	-
10.	ES	8/2010	IGP	IGP	Cerezas de la Montaña de Alicante	Cerezas de la Montaña de Alicante / Cireres de la Muntanya d'Alacant	-	-

1	2	3	4	5	6	7	8	9
11.	ES	8/2010	DOP	IG	Chufa de Valencia	Chufa de Valencia / Xufa de València	-	-
12.	IT	8/2010	DOP	DOP	Colli Asolani - Prosecco / Asolo - Prosecco	Asolo Prosecco / Asolo	-	-
13.	IT	8/2010	DOP	DOP	Colli Bolognesi Classico Pignoletto	Colli Bolognesi Pignoletto	-	-
14.	IT	8/2010	DOP	DOP	Colli di Rimini	Rimini	-	-
15.	FR	4/2014	DOP	DOP	Corbières-Boutenac	Boutenac	-	-
16.	FR				Coteaux Bourguignons / Bourgogne grand ordinaire / Bourgogne ordinaire	Coteaux Bourguignons	-	-
17.	FR	8/2010	IGP	IGP	Coteaux du Libron	Coteaux de Béziers	-	-
18.	FR	8/2010	DOP	IG	Crème d'Isigny	Crème d'Isigny / Crème fraîche d'Isigny	-	-
19.	FR	8/2010	DOP	IG	Eau-de-vie de vin de la Marne	Eau-de-vie de vin de la Marne / Fine champenoise	-	-
20.	ES	8/2010	DOP	IG	Gamoneu / Gamonedo	Gamonéu	-	-
21.	HU	4/2014	IGP	IGP	Gönci kajszibarack	Gönci kajszibarack / Gönci kajsz	-	-
22.	DE	8/2010	IGP	IGP	Hamburger Kümmel	Hamburger Kümmel / Hamburg's Kümmel	Lichior	Băutură spirtoasă cu aromă de chimion sau Kümmel
23.	ES	8/2010	IGP	IGP	Hierbas de Mallorca	Hierbas de Mallorca / Herbes de Mallorca	-	-
24.	ES	8/2010	DOP	IG	Jamón de Huelva	Jabugo	-	-
25.	ES	8/2010	DOP	DOP	Tierra de León	León	-	-
26.	IT	4/2014	DOP	IG	Liquirizia di Calabria	Liquirizia di Calabria	Alte produse enumerate în anexa I la tratat (condimente etc.).	Pâine, produse de patiserie, prăjituri, produse de cofetărie, biscuiți și alte produse de panificație  Alte produse enumerate în anexa I la tratat (condimente etc.)
27.	PT	8/2010	DOP	IG	Mel do Ribatejo Norte (Serra d'Aire, Albufeira de Castelo de Bode, Bairro, Alto Nabão)	Mel do Ribatejo Norte (Serra d'Aire, Albufeira de Castelo de Bode, Bairro, Alto Nabão)	-	-
28.	FR	8/2010	DOP	DOP	Minervois-la-Livinière	La Livinière	-	-
29.	IT	1/2017	DOP	DOP	Montepulciano d'Abruzzo Colline Teramane	Colline Teramane Montepulciano d'Abruzzo	-	-
30.	DE	8/2010	IGP	IGP	Münchener Kümmel	Münchener Kümmel / Münchner Kümmel	Lichior	Băutură spirtoasă cu aromă de chimion sau Kümmel
31.	IT	4/2014	DOP	DOP	Ortrugo	Ortrugo dei Colli Piacentini / Ortrugo – Colli Piacentini	-	-
32.	IT	8/2010	DOP	DOP	Pantelleria / Moscato di Pantelleria / Passito di Pantelleria	Pantelleria	-	-

1	2	3	4	5	6	7	8	9
33.	PT	4/2014	IGP	IGP	Pastel de Tentúgal	Pastel de Tentúgal	Produse de panificație, produse de patiserie, produse de cofetărie, biscuiți.	Pâine, produse de patiserie, prăjituri, produse de cofetărie, biscuiți și alte produse de panificație
34.	ES	8/2010	IGP	IGP	Pataca de Galicia / Patata de Galicia	Patata de Galicia / Pataca de Galicia	-	-
35.	IT	8/2010	IGP	IGP	Peperone di Senise	Peperoni di Senise	-	-
36.	ES	4/2014	IGP	IGP	Pimiento de Gernika or Gernikako Piperra	Pimiento de Gernika / Gernikako Piperra	-	-
37.	FR	8/2010	DOP	DOP	Pomme de terre de l'île de Ré	Pomme de terre de l'île de Ré	-	-
38.	FR	8/2010	IGP	IGP	Pommes et poires de Savoie	Pommes et poires de Savoie / Pommes de Savoie / Poires de Savoie	-	-
39.	FR	8/2010	IGP	IGP	Pruneaux d'Agen / Pruneaux d'Agen mi-cuits	Pruneaux d'Agen	-	-
40.	PT	8/2010	DOP	IG	Queijos da Beira Baixa (Queijo de Castelo Branco, Queijo Amarelo da Beira Baixa, Queijo Picante da Beira Baixa)	Queijo da Beira Baixa		
41.	ES	8/2010	DOP	IG	Queso Tetilla / Queixo Tetilla	Queso Tetilla / Queixo Tetilla		
42.	FR	8/2010	IGP	IGP	Ratafia de Champagne	Ratafia champenois	-	-
43.	IT	8/2010	DOP	DOP	Riviera del Garda Bresciano / Garda Bresciano	Riviera del Garda Classico	-	-
44.	FR	8/2010	DOP	IG	Volaille de Bresse / Poulet de Bresse / Poularde de Bresse / Chapon de Bresse	Volaille de Bresse / Poulet de Bresse / Poularde de Bresse / Chapon de Bresse	-	-
45.	EL	8/2010	DOP	IG	Φοινίκι Λακωνίας / Finiki Lakonias	Φοινίκι Λακωνίας / Finiki Lakonias	-	-
46.	IT	8/2010	IGP	IGP	delle Venezie	Trevenezie / Tri Benečije	-	-

## FA9L Lista desenelor/modelelor industriale retrase

Se publică următoarele date: numărul curent, numărul de depozit, data de depozit, numărul de desene și modele industriale, data adoptării hotărârii de retragere, numărul BOPI în care a fost publicată cererea

Nr. crt.	(21) Nr. de depozit	(22) Data de depozit	(28) Nr. de desene și modele industriale	Data de retragere	(43) Nr. BOPI
1	f 2023 0012	28.08.2023	37	31.01.2025	10/2023
2	f 2023 0013	28.08.2023	4	31.01.2025	10/2023

## MK4L Lista certificatelor de înregistrare a desenelor și modelelor industriale al căror termen de valabilitate a expirat (inclusiv termenul de grație) conform art. 14 din Legea nr. 161/2007

Se publică următoarele date: numărul curent, titularul, codul țării conform normei ST. 3 OMPI,  
numărul certificatului, numărul de depozit, data de depozit, data expirării termenului de valabilitate

Nr. crt.	(73) Titular, cod ST. 3 OMPI	(11) Nr. certifica- tului	(21) Nr. de depozit	(22) Data de depozit	(18) Data expiră- rii termenului de valabilitate
1	2	3	4	5	6
1	FABRICA DE STICLĂ DIN CHIȘINĂU, ÎNTREPRINDERE DE STAT, MD Str. Transnistria nr. 20, MD-2023, Chișinău, Republica Moldova	212	0251	13.07.1999	13.07.2024
2	IMPERIAL VIN GROUP S.R.L., MD MD-7330, Pleșeni, Cantemir, Republica Moldova	265	f 2000 0002	28.01.2000	28.01.2025
3	PROVIDER - EXIM S.R.L., MD Str. Chișinăului nr. 1, Goianii Vechi, MD-2089, Chișinău, Republica Moldova	744	f 2004 0121	23.07.2004	23.07.2024
4	LAFARGE, FR 2 Avenue du General de Gaulle, 92140 Clamart, Franța	1236	f 2009 0056	30.07.2009	30.07.2024
5	NICOLAESCU Constantin, MD Str. Valeriu Cupcea nr. 40/1, MD-2009, Chișinău, Republica Moldova	1882	f 2019 0050	16.07.2019	16.07.2024
6	ISTRATI Lilian, MD Str. Mircești nr. 22/3, ap. 112, MD-2049, Chișinău, Republica Moldova	1916	f 2019 0048	01.07.2019	01.07.2024

## Lista eratelor

Se publică următoarele date: numărul curent, obiectul de proprietate industrială, numărul de depozit,  
numărul titlului de protecție, numărul BOPI, datele inițiale care au fost publicate, datele rectificate

Nr. crt.	OPI	(210) Nr. de depozit	Nr. titlului de protecție	(442) Nr. BOPI	Date inițiale	Date rectificate
1	Marcă	036707	27846	11/2024	(730) OSIPOV MARIA, gospodărie țăărănească din satul Popeasca, raionul Ștefan-Vodă, Republica Moldova	(730) OSIPOV MARIA, gospodărie țăărănească din satul Popeasca, raionul Ștefan Vodă, MD

# IX

## **Decizii ale instanțelor judecătorești / Court decisions**

**Cu privire la ridicarea sechestrului asupra  
OPI înregistrate pe numele titularului  
GREEN PROD S.R.L.**

Întru executarea Încheierii Judecătorei Chișinău, sediul Central din 21.01.2025 (dosar nr. 2i-917/24), prin care s-a dispus ridicarea sechestrului asupra bunurilor debitorului "Green Prod" S.R.L., IDNO 101360008494:

- se ridică sechestrul asupra mărcii nr. 33840 din 28.08.2019, înregistrate pe numele titularului GREEN PROD S.R.L., IDNO 101360008494, Str. Alba-Iulia nr. 194, ap. 33, MD-2071, Chișinău, Republica Moldova, aplicat în baza încheierii Judecătorei Chișinău, sediul Central din 20.12.2024 (dosar nr. 2i-917/24), prin Ordinul Directorului general al AGEPI nr. 151 din 30.12.2024;

- se reia orice procedură legală ce ține de statutul juridic al mărcii nr. 33840 din 28.08.2019, inclusiv transmiterea drepturilor asupra acesteia.

**Cu privire la ridicarea sechestrului asupra  
OPI înregistrate pe numele titularului  
XXXXXX XXXXXXXX**

Întru executarea Încheierii Executorului judecătoresc Șapa Ludmila nr. 085-2991r/2025 din 15.01.2025, prin care s-a dispus ridicarea sechestrului asupra bunurilor debitorului XXXXXX XXXXXXXX, IDNP XXXXXXXXXXXXXXXX:

- ridică sechestrul asupra mărcii nr. 34392 din 03.12.2019, înregistrate pe numele titularului XXXXXX XXXXXXXX, IDNP XXXXXXXXXXXXXXXX, Str. Unirii nr. 20, ap. 119, MD-4839, Stăuceni, Chișinău, Republica Moldova, aplicat în baza Încheierii Executorului judecătoresc Șapa Ludmila nr. 085-3285/2024 din 27.12.2024, prin Ordinul Directorului general al AGEPI nr. 7 din 10.01.2025;

- se reia orice procedură legală ce ține de statutul juridic al mărcii nr. 34392 din 03.12.2019, inclusiv transmiterea drepturilor asupra acesteia.

**Cu privire la aplicarea sechestrului asupra  
OPI înregistrate pe numele titularului  
XXXXX XXXXXXXX**

Întru executarea Încheierii Executorului judecătoresc Șapa Ludmila nr. 085s-1643r/2025 din 21.01.2025, prin care s-a dispus aplicarea sechestrului asupra bunurilor debitorului XXXXX XXXXXXXX, IDNP XXXXXXXXXXXXXXXX:

- se aplică sechestrul asupra cotei-părți a cotitularului XXXXX XXXXXXXX deținute asupra mărcii nr. 29969 din 17.10.2016, înregistrate pe numele cotitularilor XXXXXXXX XXXXXXXX, XXXXX XXXXXXXX;

- pe perioada aplicării sechestrului, se sistează orice procedură legală ce ține de statutul juridic al mărcii nr. 29969 din 17.10.2016, inclusiv transmiterea drepturilor asupra acesteia, și anume ce ține de cota-parte a cotitularului XXXXX XXXXXXXX.

**Cu privire la aplicarea sechestrului asupra  
OPI înregistrate pe numele titularului  
„Alin Flor” S.R.L.**

Întru executarea Încheierii Judecătorei Orhei, sediul Central din 23.01.2025 (dosar nr. 2i-2/2025), prin care s-a dispus aplicarea sechestrului asupra bunurilor debitorului „Alin Flor” S.R.L., IDNO 1021606003074:

- se aplică sechestrul asupra mărcii nr. 39215 din 06.03.2023, înregistrate pe numele titularului ALIN FLOR S.R.L., IDNO 1021606003074, MD-3532, Ivancea, Orhei, Republica Moldova;

- pe perioada aplicării sechestrului, se sistează orice procedură legală ce ține de statutul juridic al asupra mărcii nr. 39215 din 06.03.2023, inclusiv transmiterea drepturilor asupra acesteia.

**Cu privire la ridicarea sechestrului asupra  
OPI înregistrate pe numele titularului  
XXXXXXXXXX XXXXXXXX**

Întru executarea Încheierii Executorului judecătoresc Șapa Ludmila nr. 085-3088/2025 din 31.01.2025, prin care s-a dispus aplicarea sechestrului asupra bunurilor debitorului XXXXXXXXX XXXXXXXX, IDNP XXXXXXXXXXXXXXXX:

- se aplică sechestrul asupra mărcii nr. 32602 din 23.10.2018, înregistrate pe numele titularului XXXXXXXXX XXXXXXXX, IDNP XXXXXXXXXXXXXXXX, Str. Nicolae Bălcescu nr. 2, MD-2051, Chișinău, Republica Moldova/Str. V. Cupcea nr. 47, Chișinău, Republica Moldova;

- pe perioada aplicării sechestrului, se sistează orice procedură legală ce ține de statutul juridic al mărcii nr. 32602 din 23.10.2018, inclusiv transmiterea drepturilor asupra acesteia.

**Cu privire la executarea Hotărârii Judecătorei  
Chișinău, sediul Centru din 10.10.2024, privind  
decăderea parțială din drepturi a titularului**

**mărcii  nr. 2R 11302**

Întru executarea Hotărârii Judecătorei Chișinău, sediul Centru din 10.10.2024, în pricina civilă la cererea de chemare în judecată depusă de JEAN PATOU - Societate pe acțiuni simplificată, cu privire la decăderea parțială din drepturile asupra mărcii, în temeiul art. 14 și art. 20 alin. (1) lit. a) și alin. (2) ale Legii nr. 38/2008 privind protecția mărcilor:

- este decăzut din drepturile asupra mărcii  nr. 2R 11302 din 12.03.2003, pentru produsele din clasa 03 conform Clasificării Internaționale a Produselor și Serviciilor în scopul înregistrării mărcilor (CIPS), și anume: *săpunuri; parfumerie, uleiuri esențiale, cosmetice, loțiuni pentru păr; produse pentru îngrijirea dinților*, titularul XXXXXXXX XXXXXXXX, Str. Ion Creangă nr. 66, ap. 20, MD-2064, Chișinău, Republica Moldova, începând cu data de 21.10.2020.

**Cu privire la aplicarea sechestrului asupra  
OPI depuse spre înregistrare pe numele solicitantului  
CIUMAI S.A., întreprindere mixtă**

Întru executarea Încheierii Judecătorei Cahul (sediul Central) din 28.01.2025 (dosar nr. 2i-19/2025), prin care s-a dispus aplicarea sechestrului asupra bunurilor debitorului Întreprinderea mixtă „Ciumai” S.A., IDNO 1002600007950:

- se aplică sechestrul asupra cererii de înregistrare a mărcii cu nr. depozit 053224 din 01.04.2024, înregistrate pe numele solicitantului CIUMAI S.A., întreprindere mixtă, IDNO 1002600007950, Str. Comsoliscaia nr. 1, MD-7426, Vinogradovca, Taraclia, Republica Moldova;

- pe perioada aplicării sechestrului, se sistează orice procedură legală ce ține de statutul juridic al cererii de înregistrare a mărcii cu nr. depozit 053224 din 01.04.2024, inclusiv transmiterea drepturilor asupra acesteia.

X

## Monitor

În prezenta Secțiune se publică acte emise de Președintele, Parlamentul și Guvernul Republicii Moldova care reglementează protecția proprietății intelectuale în republică, ordine ale Directorului general al AGEPI, comunicate informative, comentarii și note explicative în baza acestora.

Acts issued by the President, the Parliament and the Government of the Republic of Moldova governing the protection of intellectual property in the Republic, orders of the Director General of AGEPI, informative releases, comments and explanatory notes based thereon shall be published in this Section.

**Cu privire la decizia de retragere a cererii de înregistrare a mărcii  
cu numărul de depozit 051829 din 26.06.2023,  
solicitant TOP FARSHA S.R.L.**

În corespundere cu pct. 207 din Regulamentul privind procedura de depunere, examinare și înregistrare a mărcilor, aprobat prin Hotărârea Guvernului nr. 488/2009, se aduce la cunoștința TOP FARSHA S.R.L., Str. Studenților nr. 17/2, ap. (of.) 31, MD-2020, Chișinău, Republica Moldova, că la data de 03.12.2024 a fost emisă următoarea decizie:

„Se consideră retrasă cererea de înregistrare a mărcii cu numărul de depozit 051829. Datele privind retragerea se vor publica în BOPI.

Decizia poate fi contestată la Comisia de contestații a AGEPI, în termen de 2 luni de la data primirii ei<sup>1</sup>, conform art. 47(1) din Legea nr. 38/2008”.

Informația despre decizia de retragere a fost publicată în BOPI nr. 1/2025, pag. 170.

<https://www.agepi.gov.md/ro/bopi/1-2025>

## ÎN ATENȚIA ÎNTREPRINDERILOR MICI ȘI MIJLOCII

Agenția de Stat pentru Proprietatea Intelectuală (AGEPI) oferă servicii de prediagnoză a proprietății intelectuale (PI), servicii care reprezintă un studiu particularizat al portofoliului obiectelor de PI din cadrul întreprinderii – invenții, mărci, desene și modele industriale, obiecte protejate prin dreptul de autor și drepturile conexe, inclusiv activitatea de comercializare, gestionare și utilizare eficientă a acestora.

### **Când trebuie să apelați la serviciul de prediagnoză a proprietății intelectuale?**

- atunci când vă propuneți implementarea tehnologiilor și produselor noi;
- în cazul dificultăților la înregistrarea obiectelor de proprietate intelectuală;
- dacă doriți să vă protejați produsele și serviciile;
- atunci când intenționați să utilizați mai eficient tehnologiile noi, cunoștințele, produsele informaționale, alte obiecte de proprietate intelectuală;
- dacă doriți să aveți o poziție fermă pe piață, să îmbunătățiți imaginea întreprinderii, produselor și serviciilor.

### **Pentru ce solicitați serviciul de prediagnoză a proprietății intelectuale?**

- pentru estimarea potențialului inovațional al întreprinderii și gradului de utilizare a acestuia;
- pentru stabilirea unor modalități adecvate de protecție a produselor intelectuale de care dispuneți;
- pentru diminuarea riscului de contrafacere a produselor.

### **Cum se derulează prediagnoza proprietății intelectuale?**

- specialiștii AGEPI efectuează o vizită la întreprindere sau o „vizită online”, în cadrul căreia împreună cu Dvs. examinează starea de lucruri în ceea ce privește utilizarea și protecția proprietății intelectuale (produselor, tehnologiilor, licențelor, brevetelor, know-how etc.);
- informația acumulată se generalizează și se întocmește un raport în care se specifică obiectele de proprietate intelectuală disponibile, modalitățile eficiente de protecție a acestora, recomandări particularizate privind modul în care PI poate impulsiona atingerea unor performanțe economice.

Serviciile de prediagnoză pentru întreprinderile mici și mijlocii se acordă gratuit.

Confidențialitatea informațiilor oferite și a rezultatelor studiului de prediagnoză este garantată.

Informații suplimentare pot fi obținute la tel.: (+373 22) 188-592, 400-500.

---

**© AGEPI:**

Str. Andrei Doga nr. 24, bloc 1,  
MD-2024, Chişinău, Republica Moldova  
tel.: (022) 400-508; (022) 188-607  
e-mail: [office@agepi.gov.md](mailto:office@agepi.gov.md)  
[http://agepi.gov.md/](http://agepi.gov.md)

---

**Consiliul editorial:**

Eugeniu Rusu (preşedinte), dr. Natalia Mogol, dr. Viorel Iustin,  
dr. Simion Leviţchi, Diana Stici, Liliana Vieru, Vadim Ursu, Victoria Andriuţă

**Redactor-şef:** Victoria Andriuţă

**Tehnoredactare computerizată:** Ludmila Patraşco

**Coperta:** Ludmila Patraşco

---