

**AGENȚIA DE STAT
PENTRU PROPRIETATEA INTELLECTUALĂ
CHIȘINĂU - REPUBLICA MOLDOVA**

**BULETIN OFICIAL
DE
PROPRIETATE INDUSTRIALĂ**

**The Official Bulletin
of Industrial Property**

2

2007

Publicat la 28 februarie 2007

Cronica AGEPI

Expoziția națională „Fabricat în Moldova-2007”

În perioada 7–12 februarie curent la Centrul Internațional de Expoziții „Moldexpo” s-a desfășurat Expoziția Națională „Fabricat în Moldova”, ediția a VI-a, organizată de Camera de Comerț și Industrie și Asociația Națională a Producătorilor din Moldova. Genericul expoziției „Marca moldoveană - calitate europeană” denotă aspirațiile producătorilor autohtoni de a-și vedea mărfurile pe piețele Uniunii Europene.

Ediția curentă a găzduit peste 300 de agenți economici din 25 de raioane ale țării, inclusiv 20 de întreprinderi din UTA Gagauzia. Vizitatorii au avut posibilitatea să se familiarizeze cu produsele a 126 de întreprinderi industriale, 38 de companii vinicole, 70 de întreprinderi din domeniul agroalimentar, precum și cu tehnologii moderne elaborate de întreprinderile subordonate Ministerului Dezvoltării Informaționale, cu lucrări tehnico-științifice a circa 20 de instituții din cadrul Academiei de Științe a Moldovei, cu servicii prestate de instituții de învățământ superior din țară etc. Menționăm câteva dintre întreprinderile participante renumite atât pe piața internă, cât și pe cea externă: „Mileștii Mici”, „Cricova”, „Vinurilaloveni”, „Franzețuța”, „Enteh”, „Zorile”, „Floare-Carpeț”, „Alfa-Nistrul”, „Carmez”, „Topaz”, „Viorica-Cosmetic”, „Nord-Mobilă”, „Efes Vitanta Moldova Brewery”, „Orlact” ș.a.

Agenția de Stat pentru Proprietatea Intelectuală (AGEPI) a participat cu un stand informațional privind sistemul național de proprietate intelectuală. Specialiștii de la AGEPI au acordat expozanților consultanță calificată privind modalitățile de protecție a OPI în țară și peste hotare, au distribuit broșuri și prospecte promoționale. De asemenea, a fost efectuat un sondaj de opinie privind gradul de cunoaștere a sistemului național de proprietate intelectuală de către agenții economici, avantajele înregistrării OPI, accesibilitatea și conținutul informației de pe web site-ul AGEPI.

Menționăm în același context că specialiștii de la AGEPI au efectuat o statistică privind portofoliul de OPI deținut de întreprinderile participante la expoziție. Cele mai multe OPI dețin: la capitolul mărci de produse și/sau de servicii – „Vinăria Bardar” (74), NEFIS SA (64), TUTUN CTC (60); la capitolul desene și modele industriale – ICAM (28), Franzețuța SA (10), LAPMOL SA (3); la capitolul brevete de invenție – Universitatea de Stat din Moldova (337), Institutul de Genetică și Fiziologie a plantelor al AȘM (165), Universitatea Agrară de Stat din Moldova (39).

În cadrul programului adițional al expoziției AGEPI a organizat o masă rotundă cu tema: „Brandul – cel mai valoros activ nematerial al întreprinderii”, la care au participat reprezentanți ai cercurilor de afaceri, specialiști ai ministerelor și agențiilor de ramură, colaboratori ai instituțiilor AȘM și studenți de la instituțiile de învățământ superior.

Pentru majoritatea producătorilor autohtoni participarea la Expoziția națională „Fabricat în Moldova” constituie o confirmare a poziției de lider pe piață, o pistă pentru promovarea brandurilor naționale.

Programul expoziției a inclus și desemnarea câștigătorilor concursurilor naționale „Marca comercială a anului” și „Cel mai bun contribuabil”.

Seminar-training „Licențierea și protecția programelor de calculator”

Pe 13-14 februarie curent la AGEPI s-a desfășurat seminarul-training „Licențierea și protecția programelor de calculator”, organizat de Compania „Microsoft” în Moldova și Business Software Alliance (BSA), România, în parteneriat cu AGEPI. Seminarul a avut drept scop școlarizarea și perfecționarea cadrelor naționale din instituțiile antrenate în protecția și realizarea drepturilor în domeniul programelor de calculator, prevăzute în Programul Național de implementare a Planului de acțiuni Republicii Moldova – Uniunea Europeană.

La lucrările seminarului au participat specialiști în domeniul tehnologiilor informaționale, juriști și experți în protecția drepturilor de autor de la AGEPI, Ministerul Afacerilor Interne (MAI), Compania „Microsoft”, Moldova, și Business Software Alliance, România.

Au fost prezentate comunicări privind necesitatea utilizării softurilor autorizate, prevenirea criminalității în domeniul drepturilor de autor asupra programelor de calculator. Cei prezenți au fost inițiați în probleme ce țin de respectarea drepturilor, utilizarea ilegală, consecințele încălcării legislației programelor de calculator în scopul prevenirii încălcărilor drepturilor și micșorării pirateriei în domeniu.

MAI și AGEPI au semnat în luna noiembrie 2006 cu Business Software Alliance un **Protocol de cooperare care prevede prevenirea, depistarea și combaterea în comun a criminalității în domeniul drepturilor de autor asupra programelor de calculator**. Actualul seminar s-a înscris în măsurile privind realizarea revendicărilor cuprinse în Protocol.

Săptămâna tehnologiilor informaționale în domeniul protecției OPI

În perioada 26 februarie – 2 martie curent la Chișinău s-au desfășurat trei manifestări consacrate tehnologiilor informaționale în domeniul protecției obiectelor de proprietate intelectuală (OPI):

- 26 – 27 februarie – Ședința a IV-a a Grupului de lucru permanent al Organizației Eurasiatice de Brevete (OEAB) privind tehnologiile informaționale;

- 28 februarie – Ședința Consiliului Coordonator CSI privind elaborarea produsului informațional comun pe CD-ROM din domeniul invențiilor „CISPATENT”;

- 28 februarie – 2 martie – Seminarul subregional cu tema „Tehnologiile informaționale și gestionarea obiectelor de proprietate intelectuală”.

În cadrul ședinței Grupului de lucru permanent al OEAB privind tehnologiile informaționale, la care au participat reprezentanți ai oficiilor naționale de brevete din Azerbaidjan, Armenia, Belarus, Kazahstan, Kârgâzstan, Moldova, Rusia, Tadjikistan și Turkmenistan, precum și reprezentanți ai oficiului Eurasiatice de Brevete au fost abordate mai multe probleme privind realizarea în comun a proiectelor din domeniul tehnologiilor informaționale, colaborarea statelor-membre ale OEAB cu Oficiul Eurasiatice de Brevete în această sferă, automatizarea oficiilor de brevete și diseminarea informației, prelucrarea datelor statistice.

La lucrările Consiliului Coordonator CSI privind elaborarea produsului informațional comun pe CD-ROM din domeniul invențiilor „CISPATENT” au participat reprezentanți ai oficiilor naționale din Kazahstan, Kârgâzstan, Moldova, Rusia, Tadjikistan, Uzbekistan, Ucraina, precum și ai Oficiului Eurasiatice de Brevete.

În cadrul ședinței a fost examinată o serie de probleme privind perspectivele de dezvoltare a produsului informațional comun, au fost analizate rezultatele editării CD-ROM-ului „CISPATENT” pe anul 2006 și unele aspecte tehnice legate de editarea discului în 2007.

Seminarul subregional OEAB–OMPI–AGEPI „Tehnologiile informaționale și gestionarea obiectelor de PI” a fost organizat de Oficiul Eurasiatice de Brevete (OEAB), Organizația Mondială de Proprietate Intelectuală (OMPI) în colaborare cu AGEPI.

La seminar au participat specialiști în tehnologii informaționale din cadrul OMPI, al oficiilor de specialitate ale statelor-membre OEAB, precum și din cadrul oficiilor de brevete și mărci din România, Ucraina, Georgia și Uzbekistan.

Au fost prezentate rapoarte privind dezvoltarea sistemelor informaționale ale oficiilor statelor participante, rezultatele obținute în automatizarea procedurii de înregistrare a obiectelor de proprietate intelectuală.

A p a r e
din octombrie 1993

Nr. 2

28 februarie 2007

**Agencia de Stat
pentru
Proprietatea Intelectuală**

Str. Andrei Doga nr. 24, bloc 1



Director General	44-32-53, 40-05-01
Vicedirector general	40-05-02
Centrala	40-06-07
	40-06-08

Departamentul Invenții, Soiuri de Plante și Modele de Utilitate	40-05-10
Departamentul Mărci, Modele și Desene Industriale	40-05-30
Departamentul Juridic	40-05-60
Departamentul Informatică și Regie	40-05-70
Departamentul Promovare și Editură	40-05-80

Colegiul de redacție	40-05-87
	40-05-88
	40-05-89



44-01-19

URL: www.agepi.md
e-mail: office@agepi.md

© AGEPI, 2007
Chișinău, Republica Moldova

CUPRINS

	Informație generală	5
I.	Invenții	7
	BB1A Cereri de brevet de invenție	13
	FF4A Brevete de invenție acordate	21
	FG4A Lista brevetelor de invenție eliberate la 2007.01.31	42
II.	Soiuri de plante	43
	BZ9E Cereri de brevet pentru soi de plantă	45
	FG9E Lista brevetelor pentru soi de plantă eliberate ..	45
III.	Modele de utilitate	46
	BB1K Cereri de înregistrare	46
	FF4K Modele de utilitate înregistrate	53
	FG4K Lista certificatelor de înregistrare a modelelor de utilitate eliberate	56
IV.	Mărci	56
	Cereri de înregistrare	59
	Lista mărcilor înregistrate	99
	Lista mărcilor reînnoite	102
V.	Denumiri de origine a produselor	105
VI.	Design industrial (Desene și modele industriale) ...	105
	FF4L Desene și modele industriale înregistrate	108
	FG4L Lista certificatelor de înregistrare a desenelor și modelelor industriale eliberate în ianuarie 2007	127
	NZ4L Lista desenelor și modelelor industriale reînnoite	127
	FG4L Lista desenelor și modelelor industriale înregistrate în Republica Moldova conform Aranjamentului de la Haga, aranjate în ordinea numerelor de înregistrare internațională	128
	FG4L Lista desenelor și modelelor industriale înregistrate în Republica Moldova conform Aranjamentului de la Haga, aranjate în ordinea claselor CIDMI	130
	NZ4L Lista desenelor și modelelor industriale reînnoite în Republica Moldova conform Aranjamentului de la Haga	132
VII.	Modificări intervenite în statutul juridic al cererilor sau titlurilor de protecție ale obiectelor de proprietate industrială	134
	Lista modificărilor	135
	Lista contractelor de cesiune	136
	Lista contractelor de licență	137
	FC9A Lista cererilor de brevet de invenție respinse	138
	NF4A Lista brevetelor de invenție revalidate	138
	KA4A Lista brevetelor de invenție a căror valabilitate a încetat (cu dreptul de restabilire)	138
	MK4A Lista brevetelor de invenție a căror durată de valabilitate a expirat	139
	KA4A Decăderi din drepturi ce decurg din brevetul de invenție prin neachitarea taxei conform art. 20(1) din Legea nr. 461/1995	140
	Lista cererilor de înregistrare a mărcii radiate	140
	Lista mărcilor anulate	140
	MK4L Lista certificatelor de înregistrare a desenelor și modelelor industriale al căror termen de valabilitate a expirat (inclusiv termenul de grație)	142
	MC9L Anulări	142
	Lista eratelor	142
VIII.	La Comisia de Apel a AGEPI	143
IX.	Decizii ale instanțelor judecătorești	143
X.	Monitor	143
XI.	Materiale de informare din domeniul proprietății intelectuale	146
	Anunțuri	152

CONTENTS

	General information	5
I.	Inventions	7
	BB1A Patent applications for invention	13
	FF4A Granted patents for invention	21
	FG4A List of patents for invention issued on 2007.01.31	42
II.	Plant varieties	43
	BZ9E Plant varieties application	
	FG9E List of issued plant variety patents	45
III.	Utility models	46
	BB1K Applications for registration	
	FF4K Registered utility models	53
	FG4K List of issued certificates on utility models registration	
IV.	Trademarks	56
	Applications for registration	59
	List of registered trademarks	99
	List of renewed trademarks	102
V.	Appellations of origin	
VI.	Industrial designs	105
	FF4L Registered industrial designs	108
	FG4L List of industrial design certificates issued in January 2007	127
	NZ4L List of renewal industrial designs	127
	FG4L Numerical index of industrial designs registered in the Republic of Moldova according to the Hague Agreement	128
	FG4L Subject index of industrial designs registered in the Republic of Moldova according to the Hague Agreement	130
	NZ4L List of industrial designs renewed in the Republic of Moldova according to the Hague Agreement	132
VII.	Amendments in the legal status of applications and titles of protection	134
	List of amendments	135
	List of cession contracts	136
	List of license contracts	137
	FC9A List of rejected patent applications	138
	NF4A List of revalidated patents for inventions	138
	KA4A List of invalid patents for invention (with the right of revalidation)	138
	MK4A List of expired patents for inventions	139
	KA4A Forfeiture of rights derived from nonpaying fees for a patent for invention according to the art. 20(1) of the Law No. 461/1995	140
	List of erased trademark applications	140
	List of cancelled trademarks	140
	MK4L List of industrial design certificates the term of validity of which expired (including the grace period)	142
	MC9L Cancellations	142
	Errata	142
VIII.	Appeals Board of AGEPI	143
IX.	Court decisions	
X.	Monitor	
XI.	Intellectual property information materials	146
	Announcements	152

СОДЕРЖАНИЕ

	Общая информация	5
I.	Изобретения	7
	BB1A Заявки на изобретения	13
	FF4A Изобретения, по которым приняты решения о выдаче патентов	21
	FG4A Перечень патентов на изобретения, выданных 2007.01.31	42
II.	Сорта растений	43
	BZ9E Заявки на сорта растений	
	FG9E Перечень выданных патентов на сорта растений	45
III.	Полезные модели	46
	BB1K Заявки на регистрацию	
	FF4K Зарегистрированные полезные модели	53
	FG4K Перечень свидетельств о регистрации полезных моделей	
IV.	Товарные знаки	56
	Заявки на регистрацию товарных знаков	59
	Перечень зарегистрированных товарных знаков	99
	Перечень продленных товарных знаков	102
V.	Наименования мест происхождения товаров	
VI.	Промышленные рисунки и модели	105
	FF4L Зарегистрированные промышленные рисунки и модели	108
	FG4L Перечень свидетельств о регистрации промышленных рисунков и моделей, выданных в январе 2007 г.	127
	NZ4L Перечень продленных промышленных рисунков и моделей	127
	FG4L Нумерационный указатель промышленных рисунков и моделей, зарегистрированных в Республике Молдова в соответствии с Гаагским соглашением	128
	FG4L Систематический указатель промышленных рисунков и моделей, зарегистрированных в Республике Молдова в соответствии с Гаагским соглашением	130
	NZ4L Перечень промышленных рисунков и моделей, продленных в Республике Молдова согласно Гаагскому соглашению	132
VII.	Изменения в юридическом статусе заявок и охранных документов	134
	Перечень изменений	135
	Перечень договоров об уступке прав	136
	Перечень лицензионных договоров	137
	FC9A Перечень отклоненных заявок на изобретение	138
	NF4A Перечень восстановленных патентов на изобретения	138
	KA4A Перечень патентов на изобретение, срок действия которых истек (с правом восстановления)	138
	MK4A Перечень патентов, срок действия которых истек	139
	KA4A Утрата прав на патент на изобретение в связи с неуплатой таксы согласно ст. 20(1) Закона № 461/1995	140
	Перечень аннулированных заявок на товарный знак	140
	Перечень аннулированных товарных знаков	140
	MK4L Перечень свидетельств о регистрации промышленных рисунков и моделей, срок действия которых истек (включая льготный период)	142
	MC9L Аннулирование	142
	Перечень поправок	142
VIII.	Апелляционная комиссия AGEPI	143
IX.	Решения судебных инстанций	
X.	Monitor	
XI.	Информационные материалы из области интеллектуальной собственности	146
	Объявления	152

Informație generală

Buletinul Oficial de Proprietate Industrială conține informație diversă. Secțiuni speciale sunt destinate invențiilor, soiurilor de plante, modelelor de utilitate, mărcilor, denumirilor de origine a produselor, desenelor și modelelor industriale.

Utilizatorii pot urmări regimul juridic al cererilor de solicitare a protecției, al obiectelor de proprietate industrială brevetate și înregistrate pe teritoriul Republicii Moldova. Buletinul include indexuri lunare și semestriale sistematizate. În Buletin se publică acte oficiale, regulamente, convenții internaționale, acorduri bilaterale, norme și standarde în domeniu etc.

Buletinul oferă în condiții avantajoase spațiu pentru publicitate tuturor doritorilor în vederea propagării obiectelor de proprietate industrială, altor activități.

General Information

The Official Bulletin of Industrial Property contains different information. Special sections are destined for the inventions, plants varieties, utility models, trademarks, appellations of origin of goods, industrial designs.

Users of this information will be able to follow the juridical regimen of the applications requiring protection, the industrial property objects patented and registered in the Republic of Moldova. The Bulletin comprises the monthly and semi-annual regular indexes. In the Bulletin there are published official acts, regulations, international conventions, bilateral agreements, standards in the industrial property field etc.

The Bulletin offers on the favorable conditions the publicity space for all the interested persons with the purpose of propagation of the industrial property objects, other activities.

Общая информация

Официальный бюллетень промышленной собственности содержит разнообразную информацию. Специальные разделы предназначены для изобретений, сортов растений, полезных моделей, товарных знаков, наименований мест происхождения товаров, промышленных рисунков и моделей.

Пользователи смогут проследить за юридическим статусом заявок на охрану промышленной собственности, запатентованных и зарегистрированных в Республике Молдова объектов промышленной собственности. Бюллетень включает систематизированные ежемесячные и полугодовые указатели. В бюллетене публикуются официальные документы, положения, международные конвенции, двусторонние соглашения, нормы и стандарты в области промышленной собственности и т.д.

Бюллетень на своих страницах предлагает заинтересованным лицам на выгодных условиях площадь для размещения рекламы на объекты промышленной собственности, другой деятельности.

Extras din codurile normalizate ale Organizației Mondiale de Proprietate Intelectuală (OMPI)
referitoare la organizațiile internaționale și țările care eliberează sau înregistrează titluri
de proprietate industrială (lista este actualizată de OMPI în 2005)

AD	Andorra	DE	Germania	JM	Jamaica	PK	Pakistan
AE	Emiratele Arabe Unite	DJ	Djibouti	JO	Iordania	PL	Polonia
AF	Afganistan	DK	Danemarca	JP	Japonia	PT	Portugalia
AG	Antigua și Barbuda	DM	Dominique	KE	Kenya	PY	Paraguay
AL	Albania	DO	Republica Dominicană	KG	Kârgâzstan	QA	Qatar
AM	Armenia	DZ	Algeria	KH	Cambodgia	RO	România
AN	Antilele Olandeze	EA	Oficiul Eurasiatic de Brevete (OEAB)	KM	Comore (Insule)	RU	Federația Rusă
AO	Angola	EC	Ecuador	KN	Saint Kitts și Nevis	RW	Ruanda
AP	Organizația Regională Africană de Proprietate Industrială (ARIPO)	EE	Estonia	KP	Republica Populară Democrată Coreea	SA	Arabia Saudită
AR	Argentina	EG	Egipt	KR	Republica Coreea	SB	Insulele Salomon
AT	Austria	EH	Sahara de Apus	KW	Kuweit	SC	Seychelles
AU	Australia	EM	Oficiul de Armonizare pe Piața Internă (mărci, desene și modele)	KZ	Kazahstan	SD	Sudan
AZ	Azerbaidjan	EP	Oficiul European de Brevete (OEB)	LA	Laos	SE	Suedia
BA	Bosnia-Herțegovina	ER	Eritrea	LB	Liban	SG	Singapore
BB	Barbados	ES	Spania	LC	Saint Lucia	SI	Slovenia
BD	Bangladesh	ET	Etiopia	LI	Liechtenstein	SK	Slovacia
BE	Belgia	FI	Finlanda	LK	Sri Lanka	SL	Sierra Leone
BF	Burkina Faso	FK	Insulele Falkland (Malvine)	LR	Liberia	SM	San-Marino
BG	Bulgaria	FR	Franța	LS	Lesotho	SN	Senegal
BH	Bahrein	GA	Gabon	LT	Lituania	SO	Somalia
BI	Burundi	GB	Regatul Unit	LU	Luxembourg	SR	Suriname
BJ	Benin	GD	Grenada	LV	Letonia	ST	Sao Tomée și Príncipe
BM	Bermude	GE	Georgia	LY	Libia	SV	Salvador
BN	Brunei Darussalam	GH	Ghana	MA	Maroc	SY	Siria
BO	Bolivia	GI	Gibraltar	MC	Monaco	SZ	Swaziland
BR	Brazilia	GL	Groenlanda	MD	Republica Moldova	TC	Insulele Turks și Caicos
BS	Bahamas	GM	Gambia	MG	Madagascar	TD	Ciad
BT	Bhutan	GN	Guineea	MK	Macedonia (fosta Republică Iugoslavă)	TG	Togo
BW	Botswana	GQ	Guineea Ecuatorială	ML	Mali	TH	Thailanda
BX	Biroul de Mărci Benelux și Biroul de Desene și Modele Benelux	GR	Grecia	MM	Myanmar	TJ	Tadjikistan
BY	Belarus	GS	Georgia de Sud și Insulele Sandvici de Sud	MO	Macao	TM	Turkmenistan
BZ	Belize	GT	Guatemala	MR	Mauritania	TN	Tunisia
CA	Canada	GW	Guineea-Bissau	MS	Montserrat	TR	Turcia
CD	Republica Democrată Congo	GY	Guiana	MT	Malta	TT	Trinidad-Tobago
CF	Republica Centrafricană	HK	Hong-Kong	MU	Maurice	TV	Tuvalu
CG	Congo	HN	Honduras	MV	Maldive	TW	Taiwan (provincie chineză)
CH	Elveția	HR	Croația	MW	Malawi	TZ	Republica Unită a Tanzaniei
CI	Coasta de Fildeș	HT	Haiti	MX	Mexic	UA	Ucraina
CK	Insulele Cook	HU	Ungaria	MY	Malaysia	UG	Uganda
CL	Chile	IB	Biroul Internațional al Organizației Mondiale de Proprietate Intelectuală	MZ	Mozambic	US	Statele Unite ale Americii
CM	Camerun	ID	Indonezia	NA	Namibia	UY	Uruguay
CN	China	IE	Irlanda	NE	Niger	UZ	Uzbekistan
CO	Columbia	IL	Israel	NG	Nigeria	VC	Saint Vincent și Grenadines
CR	Costa Rica	IN	India	NI	Nicaragua	VE	Venezuela
CS	Serbia și Muntenegru	IQ	Irak	NL	Olanda	VG	Insulele Virgine Britanice
CU	Cuba	IR	Iran (Republica Islamică)	NO	Norvegia	VN	Vietnam
CV	Insulele Capului Verde	IS	Islanda	NP	Nepal	WS	Samoa
CY	Cipru	IT	Italia	NZ	Noua Zeelandă	YE	Yemen
CZ	Republica Cehă			OA	Organizația Africană de Proprietate Intelectuală (OAPI)	ZA	Africa de Sud
				OM	Oman	ZM	Zambia
				PA	Panama	ZW	Zimbabwe
				PE	Peru		
				PG	Papua-Noua Guinee		
				PH	Filipine		

Lista statelor sau organizațiilor (existente până la 1 ianuarie 1978)
care nu mai există

CS	Cehoslovacia	DL/DD	Republica Democrată Germană	SY/YD	Republica Democrată Yemen	SU	Uniunea Sovietică
IB	Institutul Internațional de Brevete						

I

Invenții / Inventions / Изобретения

Protecția juridică a invențiilor în Republica Moldova se asigură în temeiul Legii privind brevetele de invenție nr. 461-XIII din 18 mai 1995, modificată și completată prin legile nr. 788-XII din 26.03.1996, nr. 1079-XIV din 23.06.2000, nr. 1446-XV din 08.11.2002, nr. 469-XV din 21.11.2003, nr. 294-XV din 28.07.2004 și nr. 205-XVI din 28.07.2005.

În conformitate cu această lege, brevetele de invenție sunt eliberate de AGEPI și certifică prioritatea, calitatea de autor și dreptul exclusiv al titularilor de brevete asupra invențiilor. O invenție este brevetabilă, dacă este nouă, rezultă dintr-o activitate inventivă și este susceptibilă de aplicare industrială.

Cererea de brevet se depune la AGEPI de către orice persoană care dispune de dreptul de a solicita brevet, personal sau prin reprezentant în proprietatea industrială, și trebuie să includă documentele prevăzute în art. 10(2), (3) din Lege.

În BOPI se publică date privind cererile de brevet depuse, brevetele de invenție acordate și brevetele eliberate conform procedurii naționale.

The legal protection of inventions in the Republic of Moldova is afforded on the basis of the Law on Patents for Invention No. 461-XIII of May 18, 1995, amended and completed by the laws No. 788-XII of March 26, 1996, No. 1079-XIV of June 23, 2000, No. 1446-XV of November 08, 2002, No. 469-XV of November 21, 2003, No. 294-XV of July 28, 2004 and No. 205-XVI of July 28, 2005.

In accordance with this Law, the patents for invention are granted by the AGEPI and shall attest to the priority date, the authorship and the exclusive right of patent owners in the invention. An invention may be patented if it is new, if it involves an inventive step and if it is susceptible of industrial application.

The patent application shall be filed with the AGEPI directly or through a representative in industrial property, by any person to whom the right in the patent belongs and shall contain the documents provided in Art. 10(2), (3) of the Law.

In the BOPI are published data concerning the filed patent applications, the granted patents for inventions and patents issued in accordance with the national procedure.

Правовая охрана изобретений в Республике Молдова обеспечивается на основе Закона о патентах на изобретения № 461-XIII от 18 мая 1995 г., измененного и дополненного законами № 788-XII от 26.03.1996 г., № 1079-XIV от 23.06.2000 г., № 1446-XV от 08.11.2002 г., № 469-XV от 21.11.2003 г., № 294-XV от 28.07.2004 г. и № 205-XVI от 28.07.2005 г.

В соответствии с этим Законом, патенты на изобретения выдаются AGEPI и удостоверяют приоритет, авторство и исключительное право патентообладателей на изобретения. Изобретение патентоспособно, если оно является новым, имеет изобретательский уровень и применимо в промышленности.

Заявка на выдачу патента подается в AGEPI лицом, которому принадлежит право на получение патента, лично или через представителя в области промышленной собственности и должна содержать документы, предусмотренные в ст. 10(2), (3) данного Закона.

В BOPI публикуются сведения о заявках на изобретения, об изобретениях, по которым приняты решения о выдаче патентов, и о выданных патентах на изобретения согласно национальной процедуре.

**CODURILE INID PENTRU IDENTIFICAREA DATELOR BIBLIOGRAFICE
REFERITOARE LA INVENȚII****INID CODES FOR BIBLIOGRAPHIC DATA IDENTIFICATION
CONCERNING THE INVENTIONS****КОДЫ INID (ИНИД) ДЛЯ ИДЕНТИФИКАЦИИ БИБЛИОГРАФИЧЕСКИХ
ДАНЫХ, ОТНОСЯЩИЕСЯ К ИЗОБРЕТЕНИЯМ**

- (11) **Numărul brevetului**
Number of the patent
Номер патента
- (12) **Denumirea tipului de document**
Denomination of the type of document
Наименование типа документа
- (13) **Codul tipului de document conform normei ST.16 OMPI**
Kind-of-document code according to WIPO Standard ST.16
Код вида документа в соответствии со Стандартом ST.16 ВОИС
- (15) **Informații privind corectarea cererii/brevetului**
Information on the correction of the application/patent specification
Информация об исправлениях, внесенных в заявку/патент
- (21) **Numărul depozitului**
Number of the application
Номер заявки
- (22) **Data depozitului**
Filing date of the application
Дата подачи заявки
- (23) **Data priorității de expoziție**
Date of exhibition priority
Дата выставочного приоритета
- (31) **Numărul cererii prioritare**
Number of the priority application
Номер приоритетной заявки
- (32) **Data depozitului cererii prioritare**
Filing date of the priority application
Дата подачи приоритетной заявки
- (33) **Țara cererii prioritare, codul conform normei ST.3 OMPI**
Country of the priority application, code in accordance with WIPO Standard ST.3
Страна приоритетной заявки, код в соответствии со стандартом ST.3 ВОИС
- (41) **Data publicării cererii: numărul BOPI, anul**
Date of publication of the application: BOPI number, year
Дата публикации заявки: номер BOPI и год
- (45) **Data publicării hotărârii de acordare a brevetului: numărul BOPI, anul**
Date of publication of patent granting decision: BOPI number, year
Дата публикации решения о выдаче патента: номер BOPI и год
- (47) **Data eliberării brevetului**
Date of issuance of patent
Дата выдачи патента
- (48) **Data publicării cererii corectate/brevetului corectat**
Date of publication of the corrected application/patent specification
Дата публикации скорректированной заявки/скорректированного патентного документа

- (51) Clasificarea Internațională de Brevete
International Patent Classification
Международная патентная классификация
- (54) Titlul invenției
Title of the invention
Название изобретения
- (56) Lista documentelor referitoare la stadiul anterior
List of prior art documents
Перечень документов-аналогов
- (57) Rezumatul sau revendicările
Abstract or claims
Реферат или формула изобретения
- (62) Numărul și data depunerii cererii anterioare din care prezentul document este divizionat
Number and filing date of an earlier patent application from which the present patent document has been divided up
Номер и дата подачи более ранней заявки, из которой выделен настоящий документ
- (71) Numele/denumirea solicitantului (solicitanților), codul țării conform normei ST.3 OMPI
Name of the applicant(s), code of the country, in accordance with WIPO Standard ST.3
Имя заявителя (заявителей), код страны в соответствии со стандартом ST.3 ВОИС
- (72) Numele inventatorului (inventatorilor), codul țării conform normei ST.3 OMPI
Name of the inventor(s), code of the country, in accordance with WIPO Standard ST.3
Имя изобретателя (изобретателей), код страны в соответствии со стандартом ST.3 ВОИС
- (73) Numele/denumirea titularului (titularilor), codul țării conform normei ST.3 OMPI
Name of the holder(s), code of the country, in accordance with WIPO Standard ST.3
Имя патентовладельца (патентовладельцев), код страны в соответствии со стандартом ST.3 ВОИС
- (74) Numele reprezentantului în proprietatea industrială
Name of the representative in industrial property
Имя представителя в области промышленной собственности
- (85) Data deschiderii fazei naționale în conformitate cu PCT
Date of introducing the national procedure under the PCT
Дата перехода к национальной процедуре в соответствии с PCT
- (86) Cerere internațională (regională sau PCT): numărul și data
International application (regional or under the PCT): number and filing date
Международная заявка (региональная или PCT): номер и дата
- (87) Publicarea cererii internaționale (regionale sau PCT): numărul și data
International publication (regional or under the PCT): number and publication date
Международная публикация (региональная или PCT): номер и дата
- (10)* Titlul de protecție al fostei U.R.S.S. (indicarea verbală a documentului, numărul documentului, codul țării)
Title of protection of the former USSR (verbal designation of the document, number of the document, code of the country)
Охранный документ бывшего СССР (словесное обозначение вида документа, номер документа, код страны)
- (30)* Date referitoare la prioritatea cererilor înregistrate la oficiul de brevete al fostei U.R.S.S. (numărul documentului, data depozitului, codul țării)
Priority data of the applications registered with the patent office of the former USSR (number of the document, application filing date, code of the country)
Приоритетные данные заявок, зарегистрированных в патентном ведомстве бывшего СССР (номер документа, дата подачи заявки, код страны)

SECȚIUNILE CLASIFICĂRII INTERNAȚIONALE DE BREVETE
INTERNATIONAL PATENT CLASSIFICATION SECTIONS
РАЗДЕЛЫ МЕЖДУНАРОДНОЙ ПАТЕНТНОЙ КЛАССИФИКАЦИИ

A Necesități curente ale vieții Human necessities Удовлетворение жизненных потребностей человека	E Construcții fixe Fixed constructions Строительство
B Tehnici industriale diverse. Transport Performing operations. Transporting Различные технологические процессы. Транспортирование	F Mecanică. Iluminat. Încălzire. Armament. Explozive Mechanical engineering. Lighting. Heating. Weapons. Blasting Механика. Освещение. Отопление. Оружие. Взрывные работы
C Chimie și metalurgie Chemistry. Metallurgy Химия и металлургия	G Fizică Physics Физика
D Textile și hârtie Textiles. Paper Текстиль и бумага	H Electricitate Electricity Электричество

**CODURILE NORMALIZATE ALE OMPI PENTRU IDENTIFICAREA TIPURILOR
DE DOCUMENTE DE BREVET DE INVENȚIE, CONFORM NORMEI ST.16**

**WIPO NORMALIZED CODES FOR IDENTIFICATION OF THE KIND
OF PATENT DOCUMENTS IN ACCORDANCE WITH THE STANDARD ST.16**

**КОДЫ ВОИС ДЛЯ ИДЕНТИФИКАЦИИ РАЗЛИЧНЫХ ВИДОВ ОПУБЛИКОВАННЫХ
ПАТЕНТНЫХ ДОКУМЕНТОВ В СООТВЕТСТВИИ СО СТАНДАРТОМ ST.16 ВОИС**

- A** – primul nivel de publicare: cerere de brevet de invenție publicată, neexaminată
 - 1 st level of publication: published patent application, unexamined
 - первый уровень публикации: опубликованная, не прошедшая экспертизу заявка на выдачу патента на изобретение
- A8** – cerere de brevet de invenție publicată cu corecturi sau modificări ale datelor bibliografice, părților din text, desenelor sau formulelor chimice cuprinse în pagina de capăt
 - patent application for invention published with corrections or modifications of the bibliographic data, parts of the text, drawings or chemical formulas included in the title-page
 - заявка на изобретение, опубликованная с исправлениями или изменениями библиографических данных, частичными изменениями текстовой части, чертежей или химических формул, включенных в титульный лист
- A9** – cerere de brevet de invenție publicată cu corecturi sau modificări ale oricărei părți din descriere, revendicări și desene
 - patent application for invention published with corrections or modifications of any part of description, claims and drawings
 - заявка на изобретение, опубликованная с исправлениями или изменениями любой части описания, формулы изобретения и чертежей
- B1** – al doilea nivel de publicare: cerere de brevet de invenție publicată, examinată (se aplică în cazul când documentul cu codul A n-a fost publicat)
 - 2 nd level of publication: published, examined patent application (is applied in case the A-coded document has not been published)
 - второй уровень публикации: опубликованная, прошедшая экспертизу заявка на выдачу патента на изобретение (применяется в публикациях, если документ с кодом А не был опубликован)

- B2** – al doilea nivel de publicare: cerere de brevet de invenție publicată, examinată (se aplică în cazul când documentul cu codul A a fost publicat)
- 2 nd level of publication: published, examined patent application (A published)
 - второй уровень публикации: опубликованная, прошедшая экспертизу заявка на выдачу патента на изобретение (применяется в публикациях, которые следуют за публикациями с кодом A)
- C1** – al treilea nivel de publicare: descrierea brevetului de invenție (se aplică pentru publicare când documentul cu codurile B1, B2 n-a fost publicat)
- 3 rd level of publication: patent specification (B1, B2 not published)
 - третий уровень публикации: описание изобретения к патенту (применяется в публикациях, если документ с кодом B1, B2 не был опубликован)
- C2** – al treilea nivel de publicare: descrierea brevetului de invenție (se aplică pentru publicarea care succedă documentul cu codurile B1, B2)
- 3 rd level of publication: patent specification (B1, B2 published)
 - третий уровень публикации: описание изобретения к патенту (применяется в публикациях, которые следуют за публикациями с кодом B1, B2)
- C8** – brevet de invenție eliberat, cu corecturi sau modificări ale datelor bibliografice, părților din text, desene sau formule chimice cuprinse în pagina de capăt a documentului
- delivered patent specification with corrections or modifications of the bibliographic data, parts of the text, drawings or chemical formulas included in the title-page
 - патент на изобретение с изменениями или исправлениями библиографических данных, частичными изменениями текстовой части, чертежей или химических формул, включенных в титульный лист документа
- C9** – brevet de invenție eliberat, retipărit cu corecturi sau modificări ale oricărei părți din descriere, revendicări și desene
- delivered patent specification, reprinted with corrections or modifications of any part of a description, claims and drawings
 - выданный патент на изобретение, перепечатанный с исправлениями или изменениями какой-либо части описания, формулы изобретения и чертежей
- F1** – al doilea nivel de publicare: publicarea hotărârii de acordare a brevetului de invenție pe răspunderea solicitantului, fără examinarea în fond (se aplică pentru publicare când documentul cu codul A n-a fost publicat)
- 2 nd level of publication: publication of decision of granting a patent at the applicant's responsibility, without substantive examination (A not published)
 - второй уровень публикации: публикация решения о выдаче патента на изобретение под ответственность заявителя, без проведения экспертизы по существу (применяется в публикациях, если документ с кодом A не был опубликован)
- F2** – al doilea nivel de publicare: publicarea hotărârii de acordare a brevetului de invenție pe răspunderea solicitantului, fără examinarea în fond (se aplică pentru publicarea care succedă documentul cu codul A)
- 2 nd level of publication: publication of decision of granting a patent at the applicant's responsibility, without substantive examination (A published)
 - второй уровень публикации: публикация решения о выдаче патента на изобретение под ответственность заявителя, без проведения экспертизы по существу (применяется в публикациях, которые следуют за публикацией с кодом A)
- G1** – al treilea nivel de publicare: descrierea brevetului de invenție eliberat pe răspunderea solicitantului, fără examinarea în fond (se aplică pentru publicare când documentul cu codurile F1, F2 n-a fost publicat)
- 3 rd level of publication: patent specification granted at the applicant's responsibility, without substantive examination (F1, F2 not published)
 - третий уровень публикации: описание изобретения к патенту, выданному под ответственность заявителя, без проведения экспертизы по существу (применяется в публикациях, если документ с кодом F1, F2 не был опубликован)
- G2** – al treilea nivel de publicare: descrierea brevetului de invenție, eliberat pe răspunderea solicitantului, fără examinarea în fond (se aplică pentru publicarea care succedă documentul cu codurile F1, F2)
- 3 rd level of publication: patent specification granted at the applicant's responsibility, without substantive examination (F1, F2 published)
 - третий уровень публикации: описание изобретения к патенту, выданному под ответственность заявителя, без проведения экспертизы по существу (применяется в публикациях, которые следуют за публикацией с кодом F1, F2)

**CODURILE OMPI PENTRU CODIFICAREA TITLURILOR INFORMAȚIILOR
REFERITOARE LA INVENȚII, PUBLICATE ÎN BULETINUL OFICIAL
CONFORM NORMEI ST.17**

**WIPO CODES ON CODING OF HEADINGS OF INFORMATION CONCERNING
INVENTIONS PUBLISHED IN THE OFFICIAL BULLETIN OF INDUSTRIAL PROPERTY
IN ACCORDANCE WITH THE STANDARD ST.17**

**КОДЫ ВОИС ДЛЯ КОДИРОВАНИЯ ЗАГОЛОВКОВ ИНФОРМАЦИИ,
ОТНОСЯЩЕЙСЯ К ИЗОБРЕТЕНИЯМ, ПУБЛИКУЕМОЙ В ОФИЦИАЛЬНОМ
БЮЛЛЕТЕНЕ В СООТВЕТСТВИИ СО СТАНДАРТОМ ST.17**

- BB1A** Cereri de brevet de invenție publicate
Published patent applications
Опубликованные заявки на патенты на изобретения
- FF4A** Brevete de invenție acordate
Granted patents for inventions
Заявки на патенты на изобретения, по которым приняты решения о выдаче патента
- FF4A** Lista brevetelor de invenție acordate, aranjate în ordinea numerelor de brevete (semestrial)
Numerical index of granted patents for inventions (half-yearly)
Нумерационный указатель заявок на изобретения, по которым приняты решения о выдаче патентов (полугодовой)
- FF4A** Lista brevetelor de invenție acordate, aranjate în ordinea claselor CIB (semestrial)
Subject index of granted patents for inventions (half-yearly)
Систематический указатель заявок на изобретения, по которым приняты решения о выдаче патентов (полугодовой)
- FA9A** Lista cererilor de brevet de invenție retrase
List of withdrawal patent applications
Перечень отозванных заявок на патент
- FC9A** Lista cererilor de brevet de invenție respinse
List of rejected patent applications
Перечень отклоненных заявок на патент
- FG4A** Lista brevetelor de invenție eliberate
List of granted patents for inventions
Перечень выданных патентов на изобретения
- KA4A** Lista brevetelor de invenție a căror valabilitate a încetat (cu dreptul de restabilire)
List of invalid patents for inventions (with the right of revalidation)
Перечень патентов на изобретение, срок действия которых истек (с правом восстановления)
- MK4A** Lista brevetelor de invenție a căror durată de valabilitate a expirat
List of expired patents for inventions
Перечень патентов на изобретение, срок действия которых истек
- MM4A** Lista brevetelor de invenție a căror valabilitate a încetat (fără dreptul de restabilire)
List of invalid patents for inventions (without the right of revalidation)
Перечень патентов на изобретение, срок действия которых истек (без права восстановления)
- MM4A** Decăderi din drepturile ce decurg din brevet de invenție
Forfeiture of rights deriving from the patent for invention
Утеря прав, вытекающих из патента на изобретение
- NF4A** Lista brevetelor de invenție revalidate
List of revalidated patents for invention
Перечень восстановленных патентов на изобретение

BB1A Cereri de brevet / Patent applications / Заявки на изобретения

Publicarea în BOPI a cererilor de brevet de invenție asigură solicitantului o protecție provizorie în condițiile prevăzute de art. 26 din Legea privind brevetele de invenție nr. 461-XIII din 18 mai 1995. Descrierile cererilor de brevet de invenție, ale căror rezumate sunt publicate în numărul de față, se află în biblioteca AGEPI – accesibile publicului – și pot fi consultate direct sau se pot comanda copii, contra cost.

Datele privind depozitele internaționale înregistrate conform Tratatului PCT, la care Republica Moldova este parte, se publică în limba engleză în săptămânalul PCT GAZETTE. Săptămânalul include datele bibliografice, rezumatul și desenele, după caz. Săptămânalul este expus în biblioteca AGEPI, accesibil publicului.

Datele privind depozitele de brevete eurasiatice înregistrate conform Convenției privind brevetul eurasiatic, la care Republica Moldova este parte, se publică în limba rusă în Buletinul Oficiului Eurasiatic de Brevete (Бюллетень Евразийского Патентного Ведомства). Buletinul include datele bibliografice, rezumatul și desenele, după caz. Buletinul este expus în biblioteca AGEPI, accesibil publicului.

Descrierile cererilor internaționale de brevet de invenție, ale căror rezumate sunt publicate în PCT GAZETTE, și descrierile cererilor și ale brevetelor de invenție eurasiatice se află în biblioteca AGEPI, accesibile publicului, și pot fi consultate direct sau se pot comanda copii, contra cost.

Publication of patent applications in the BOPI provides for the applicant a provisional protection in accordance with Article 26 of the Law on Patents for Invention No 461-XIII of May 18, 1995. Descriptions of the patent applications, the abstracts of which are published in this Official Bulletin issue, are available to the public in the AGEPI library and may be consulted directly or copies may be ordered for payment of an additional fee.

Data concerning the international applications under the PCT, to which the Republic of Moldova is party, are published in English in the weekly PCT GAZETTE. The weekly includes bibliographic data, abstracts and drawings, if necessary. The weekly is available for public in the AGEPI library.

Data concerning the Eurasian patent applications registered in accordance with the Eurasian Patent Convention (EAPC), to which the Republic of Moldova is party, are published in Russian in the Official Bulletin of the Eurasian Patent Office. It includes the bibliographic data, abstracts and drawings, if necessary. The Official Bulletin is also available to the public in the AGEPI library.

Descriptions of the international patent applications, the abstracts of which are published in PCT GAZETTE and descriptions of the Eurasian applications and patents for inventions are present in the AGEPI library, available to the public and may be consulted directly or copies may be ordered for payment of an additional fee.

Публикация заявок на изобретения в BOPI обеспечивает заявителю временную охрану на условиях, предусмотренных в ст. 26 Закона о патентах на изобретения № 461-XIII от 18 мая 1995 г. Описания к заявкам на патенты на изобретения, рефераты которых опубликованы в BOPI, находятся в библиотеке AGEPI, общедоступны для ознакомления, а за дополнительную плату могут быть заказаны их копии.

Сведения о международных заявках, зарегистрированных в соответствии с Договором о патентной кооперации (PCT), участницей которого является Республика Молдова, публикуются на английском языке в еженедельнике PCT GAZETTE. В еженедельнике приводятся библиографические данные, реферат и, если необходимо, чертеж. Еженедельник общедоступен в библиотеке AGEPI.

Сведения о заявках на выдачу евразийских патентов в соответствии с Евразийской патентной конвенцией, участницей которой является Республика Молдова, публикуются на русском языке в Бюллетене Евразийского патентного ведомства. В Бюллетене приводятся библиографические данные, реферат и, если необходимо, чертеж. Бюллетень общедоступен в библиотеке AGEPI.

Описания к международным заявкам на патенты на изобретения, рефераты которых опубликованы в PCT GAZETTE, и описания к евразийским заявкам и патентам на изобретения находятся в библиотеке AGEPI, общедоступны для ознакомления, а за дополнительную плату могут быть заказаны их копии.

- (21) **a 2005 0238 (13) A**
 (51) **Int. Cl.: A01K 67/00** (2006.01)
 (22) 2005.08.19
 (71) ÎNTREPRINDEREA DE STAT - STAȚIUNEA DE CERCETĂRI ȘTIINȚIFICE ÎN DOMENIUL PISCICULTURII, MD
 (72) CURCUBET Galina, MD; DOMANCIUC Vasili, MD; LOBCENCO Vitalii, MD; ILEASOV Iurii, RU
 (54) **Rasă de pește Crap de Teleneshți cu Solzi**
 (57) Rasa de pește Crap de Teleneshți cu Solzi (*Cyprinus carpio* L.) este de culoare aurie-gălbui, fără pete, cu înveliș complet de solzi, forma corpului scurtă rotunjită cu profil mare, cu cap mare, peduncul caudal larg, intestin foarte lung și cu camera din față a vezicii înotătoare mare, are mulți spini pe primul arc al branhiilor, număr mediu de raze ramificate moi ale înotătoarelor dorsală și anală, iar scheletul axial și regiunea caudală conțin un număr mediu de vertebre. Rasa se deosebește prin exterior, rezistență la boli infecțioase, prolificitate mărită a femelelor, supraviețuire a larvelor și productivitate piscicolă. Rasa de pește are o capacitate bună de combinare la încrucișarea cu diferite rase de crapi din Moldova și permite de a obține producție calitativă sănătoasă fără utilizarea preparatelor medicamentoase.

Revendicări: 1

Figuri: 2

*
* *

- (54) **Fish strain of Scaly Common Carp from Telenesty**
 (57) The fish strain of Scaly Common Carp from Telenesty (*Cyprinus carpio* L.) is of goldish-yellow coloration, spotless, with complete scaly cover, rounded short form of the body with big profile, big head and large caudal pedicle, a very long intestine and big anterior chamber of the swimming-bladder, has many stamens on the first branchial arch, a medium number of soft ramified rays of the dorsal and anal fins, and the axial skeleton and caudal region thereof contain a medium number of vertebrae. The strain is remarkable for its exterior, resistance to infectious diseases, increased prolificacy of females, and survivability of larvae and fish productivity.
 The fish strain possesses a good combination capacity during interspecific crossing with Moldova carps and permits to obtain a qualita-

tive healthy production without use of medicinal preparations.

Claims: 1

Fig.: 2

*
* *

- (54) **Порода рыб Теленештский чешуйчатый карп**
 (57) Порода рыб Теленештский чешуйчатый карп (*Cyprinus carpio* L.) – золотисто-желтой окраски, без пятен, со сплошным чешуйчатым покровом, с округлой короткой формой тела большого обхвата, большой головой и широким хвостовым стеблем, с очень длинным кишечником и большой передней камерой плавательного пузыря, имеет много тычинок на первой жаберной дуге, среднее количество мягких ветвистых лучей в спинном и анальном плавниках, а осевой скелет и его хвостовой отдел содержат среднее число позвонков. Порода отличается по экстерьеру, устойчивостью к инфекционным заболеваниям, превышением по продуктивности самок, по выживаемости личинок и по рыбопродуктивности.
 Порода рыб обладает хорошей комбинационной способностью при межпородных скрещиваниях с карпами Молдовы и позволяет получать качественную здоровую продукцию без применения лекарственных препаратов.

П. формулы: 1

Фиг.: 2

- (21) **a 2005 0239 (13) A**
 (51) **Int. Cl.: A01K 67/00** (2006.01)
 (22) 2005.08.19
 (71) ÎNTREPRINDEREA DE STAT - STAȚIUNEA DE CERCETĂRI ȘTIINȚIFICE ÎN DOMENIUL PISCICULTURII, MD
 (72) CURCUBET Galina, MD; LOBCENCO Vitalii, MD; DOMANCIUC Vasili, MD; EPUR Valerii, MD
 (54) **Rasă de pește Crap de Cubolta cu Solzi**
 (57) Rasa de pește Crap de Cubolta cu Solzi (*Cyprinus carpio* L.) este de culoare cenușie-gălbui, fără pete, cu înveliș complet de solzi, forma corpului alungită de lungime medie, profil mare la masculi și mediu la femele, cap mic, peduncul caudal mediu, intestin lung și

cu camera din față a vezicii înotătoare medie, conține un număr mic de raze ramificate moi ale înotătoarei dorsale și mediu ale celei anale, iar scheletul axial și regiunea caudală conțin multe vertebre.

Rasa se deosebește prin exterior, supraviețuire mărită, rezistență la temperaturi joase și la boli infecțioase, prolificitate mărită a femelelor, supraviețuire a larvelor și productivitate piscicolă. Rasa de pește permite creșterea acestora în bazinele acvatice cu condiții de întreținere aspre.

Revendicări: 1

Figuri: 2

*
* *

(54) **Fish strain of Scaly Common Carp from Cubolta**

(57) The fish strain of Scaly Common Carp from Cubolta (*Cyprinus carpio* L.) is of yellow-grey coloration, spotless, with complete scaly cover, elongated form of the body of medium length, big profile to males and medium to females, small head, medium caudal pedicle, long intestine and with medium anterior chamber of the swimming-bladder, contains a small number of soft ramified rays of the dorsal fin and a medium number of the anal fin, and the axial skeleton and caudal region thereof contain many vertebrae.

The strain is remarkable for its exterior, increased survivability, resistance to low temperatures and infectious diseases, increased prolificacy of females, and survivability of larvae and fish productivity.

The fish strain permits their growing in ponds with stringent keeping conditions.

Claims: 1

Fig.: 2

*
* *

(54) **Порода рыб Куболтский чешуйчатый карп**

(57) Порода рыб Куболтский чешуйчатый карп (*Cyprinus carpio* L.) – серо-желтой окраски, без пятен, со сплошным чешуйчатым покровом, с удлинённой формой тела средней длины большго обхвата у самца и среднего – у самки, маленькой головой и средним хвостовым стеблем, с длинным кишечником и средней передней камерой плавательного пузыря,

содержит малое число мягких ветвистых лучей в спинном и среднее - в анальном плавниках, а осевой скелет и его хвостовой отдел содержат много позвонков.

Порода отличается по экстерьеру, высокой выживаемостью, устойчивостью к низким температурам и инфекционным заболеваниям, превышением по продуктивности самок, по выживаемости личинок и по рыбопродуктивности.

Порода рыб позволяет выращивать их в водоемах с жесткими условиями содержания.

П. формулы: 1

Фиг.: 2

(21) **a 2005 0240 (13) A**

(51) **Int. Cl.: A01K 67/00 (2006.01)**

(22) 2005.08.19

(71) ÎNTREPRINDEREA DE STAT - STAȚIUNEA DE CERCETĂRI ȘTIINȚIFICE ÎN DOMENIUL PISCICULTURII, MD

(72) CURCUBET Galina, MD; DOMANCIUC Vasili, MD; ILEASOV Iurii, RU; LOBCENCO Vitalii, MD

(54) **Rasă de pește Crap de Telenești cu Solzi în Ramă**

(57) Rasa de pește Crap de Telenești cu Solzi în Ramă (*Cyprinus carpio* L.) este de culoare măslinie-gălbuie, fără pete, cu înveliș de solzi dispersați în ramă, forma corpului scurtă rotunjită cu profil mare, cu cap mare, peduncul caudal larg, intestin foarte lung, are mulți spini pe primul arc al branhiilor, număr mediu de raze ramificate moi ale înotătoarelor dorsală și anală, iar scheletul axial și regiunea caudală conțin multe vertebre.

Rasa se deosebește prin exterior, înveliș cu număr mic de solzi în ramă și rezistență mărită la boli infecțioase, prolificitate mărită a femelelor, supraviețuire a larvelor și productivitate piscicolă.

Rasa de pește permite de a obține producție calitativă sănătoasă fără utilizarea substanțelor medicamentoase.

Revendicări: 1

Figuri: 2

*
* *

(54) **Fish strain of Framed Common Carp from Telenesty**

- (57) The fish strain of Framed Common Carp from Telenesty (*Cyprinus carpio* L.) is of olive-yellow coloration, spotless, with dispersed scaly framed cover, short rounded form of the body with big profile, big head, large caudal pedicle, very long intestine, has many stamens on the first branchial arch, a medium number of soft ramified rays of the dorsal and anal fins, and the axial skeleton and caudal region thereof contain many vertebrae. The strain is remarkable for its exterior, cover with a small number of framed scales and increased resistance to infectious diseases, increased prolificacy of females, and survivability of larvae and fish productivity. The fish strain permits to obtain a qualitative healthy production without use of medicinal preparations.

Claims: 1

Fig.: 2

*
* *

- (54) **Порода рыб Теленештский рамчатый карп**
- (57) Порода рыб Теленештский Рамчатый Карп (*Cyprinus carpio* L.) – оливково-желтой окраски, без пятен, с разбросанным чешуйчатым рамчатым покровом, с короткой округлой формой тела большого обхвата, с большой головой и широким хвостовым стеблем, обладает очень длинным кишечником, имеет много тычинок на первой жаберной дуге, среднее число мягких ветвистых лучей в спинном и анальном плавниках, а осевой скелет и его хвостовой отдел содержат много позвонков. Порода отличается по экстерьеру, малочешуйчатым рамчатым покровом и повышенной устойчивостью к инфекционным заболеваниям, превышением по продуктивности самок, по выживаемости личинок и по рыбопродуктивности. Порода рыб позволяет получать качественную здоровую продукцию без применения лекарственных средств.

П. формулы: 1

Фиг.: 2

- (21) a 2005 0186 (13) A
(51) Int. Cl.: A61B 5/00 (2006.01)
(22) 2005.06.29

- (71)(72) SCORȚESCU Liudmila, MD; ARAKELYAN Artur Razmicovich, RU

(74) ANISIMOVA Liudmila

(54) **Metodă de diagnosticare și corecție a stării funcționale a encefalului pacientului**

- (57) Invenția se referă la medicină și poate fi folosită în practica psihoterapeutică. Metoda de diagnosticare și corecție a stării funcționale a encefalului pacientului include măsurarea, înregistrarea, analiza indicilor activității electrice a encefalului și depistarea abaterii indicilor menționați de la nivelul normativ, efectuarea corecției stării encefalului prin acțiunea audiovizuală asupra receptorilor pacientului, starea lui fiind supusă unui control permanent în procesul acestei acțiuni. Totodată diagnosticarea și corecția se efectuează pe baza cercetării nivelului potențialului constant al creierului pacientului, măsurat și analizat cu ajutorul neuroenergometrului.

Revendicări: 1

*
* *

(54) **Method of diagnostics and correction of the patient's encephalon functional state**

- (57) The invention refers to medicine and may be used in the psychotherapeutic practice. The method of diagnostics and correction of the patient's encephalon functional state includes measurement, registration, analysis of the encephalon's electrical activity indexes and detection of the given indexes deviation from the normative level, carrying out of encephalon's state correction by audiovisual action upon the patient's receptors, his state being subjected to a permanent control in the process of such action. At the same time, the diagnostics and correction is carried out on the basis of analysis of the patient's brain constant potential level, measured and analyzed with the help of the neuroenergometer.

Claims: 1

*
* *

(54) **Метод диагностики и коррекции функционального состояния головного мозга пациента**

- (57) Изобретение относится к медицине и может быть использовано в психотерапевтической практике.

Метод диагностики и коррекции функционального состояния головного мозга пациента включает измерение, регистрацию, анализ показателей электрической активности головного мозга и выявление отклонения указанных показателей от нормативного уровня, проведение коррекции состояния головного мозга путем аудиовизуального воздействия на рецепторы пациента при постоянном контроле над его состоянием в процессе этого воздействия. При этом диагностику и коррекцию осуществляют на основе исследования уровня постоянного потенциала мозга пациента, измеряемого и анализируемого с помощью нейроэнергометра.

П. формулы: 1

(21) **a 2005 0217 (13) A**

(51) **Int. Cl.: E21B 4/02 (2006.01)**

(22) 2005.08.01

(71) UNIVERSITATEA TEHNICĂ A MOLDOVEI, MD

(72) BOSTAN Ion, MD; DULGHERU Valeriu, MD; BODNARIUC Ion, MD

(54) **Sistem de foraj rotativ antrenat de fluid pentru forarea sondelor de adâncime mare**

(57) Invenția se referă la instalațiile de forare și poate fi utilizată pentru forarea sondelor de adâncime mare.

Sistemul de foraj rotativ antrenat de fluid pentru forarea sondelor de adâncime mare include o carcasă (1) în care sunt amplasate o turbină (2), un reductor precesional (3) și o sculă de forare (4). Turbina (2) conține un stator (5), o cameră suplimentară (10) și o roată motoare (8) fixată rigid pe arborele de intrare (15) cu flanșa înclinată (16) a reductorului precesional (3). Reductorul precesional (3) mai include un bloc-satelit (18) executat din două părți legate între ele prin intermediul unor craboți, între care este amplasat un element elastic, roțile centrale: una (26) legată rigid cu carcasa (1) și, respectiv, a doua (27) legată cu carcasa (1) prin intermediul craboților și elementului elastic. Blocul-satelit (18) este legat cu arborele de ieșire (31) prin intermediul unui cuplaj cu bile (32).

Revendicări: 1

Figuri: 5

*
* *

(54) **Rotary drill system with liquid drive for drilling wells of great depth**

(57) The invention relates to the drill machines and may be used for drilling deep wells.

The rotary drill system with liquid drive for drilling wells of great depth includes a body (1), wherein there are installed a turbine (2), a precession reduction gear (3) and a drill tool (4). The turbine (2) contains a stator (5), an additional chamber (10) and a work wheel (8), rigidly fixed onto the input shaft (15) with the inclined flange (16) of the precession reduction gear (3). The precession reduction gear (3) additionally includes a satellite gear unit (18), made of two parts joined between them by means of cams, between which there is installed an elastic element, central wheels: the first (26), rigidly joined with the body (1) and, respectively, the second (27) joined with the body (1) by means of the cams and of the elastic element. The satellite gear unit (18) is joined with the output shaft (31) by means of a ball coupling (32).

Claims: 1

Fig.: 5

*
* *

(54) **Вращательная бурильная система с жидкостным приводом для бурения скважин больших глубин**

(57) Изобретение относится к установкам для бурения и может быть использовано для бурения глубоких скважин.

Вращательная бурильная система с жидкостным приводом для бурения скважин больших глубин включает корпус (1), в котором установлены турбина (2), прецессионный редуктор (3) и бурильный инструмент (4). Турбина (2) содержит статор (5), дополнительную камеру (10) и рабочее колесо (8), жестко закрепленное на входном валу (15) с наклонным фланцем (16) прецессионного редуктора (3). Прецессионный редуктор (3) дополнительно включает сателлитный блок (18), изготовленный из двух частей, связанных между собой кулачками, между которыми установлен эластичный элемент, центральные колеса: одно - (26), жестко связанное с корпусом (1), и соответственно второе - (27), связанное с корпусом

(1) посредством кулачков и эластичного элемента. Сателлитный блок (18) связан с выходным валом (31) посредством шариковой муфты (32).

П. формулы: 1

Фиг.: 5

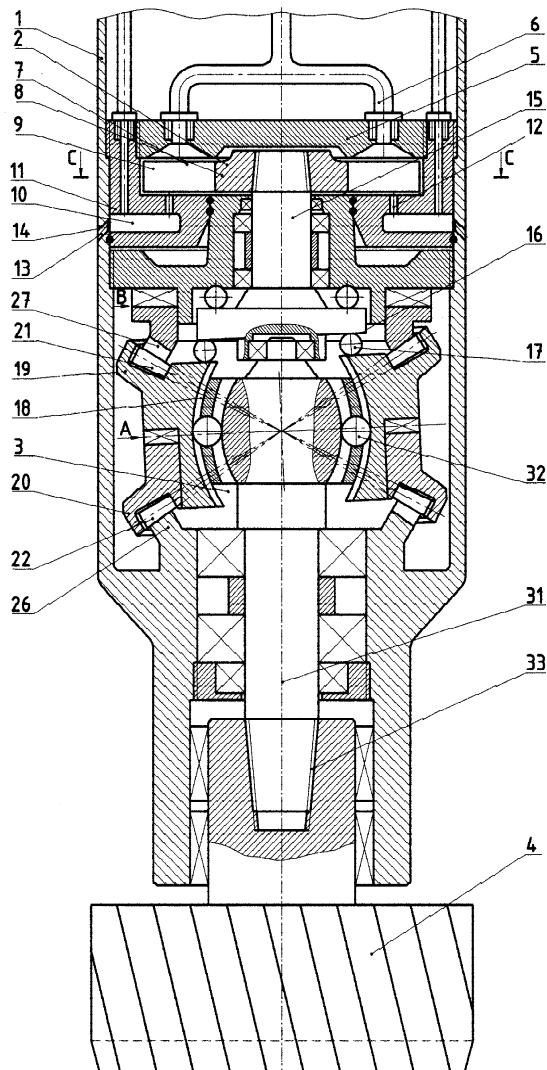

(21) a 2005 0204 (13) A

(51) Int. Cl.: F16D 1/02 (2006.01)

(22) 2005.07.14

(71)(72) RASSOHIN Ion, MD

(54) **Cuplaj fix**

(57) Invenția se referă la construcția de mașini și poate fi folosită la îmbinarea arborilor mecanismelor.

Cuplajul fix conține două semicuplaje cu flanșe, pe părțile frontale ale cărora sunt executate simetric, într-un rând sau mai multe, locașuri sferice, în care sunt așezate bile. Flanșele semicuplajelor sunt cuprinse de un inel cu secțiunea în formă de scoabă, tăiat în două sau mai multe părți, care sunt fixate cu șuruburi de unul din semicuplaje.

Revendicări: 1

Figuri: 1

*
* *

(54) **Fixed coupling**

(57) The invention relates to the mechanical engineering and may be used for coupling the shafts of the mechanisms.

The fixed coupling comprises two flange half-couplings, onto the end faces of which there are made symmetrically, in one or more rows, spherical sockets, wherein there are installed balls. The flanges of the half-couplings are embraced by a ring with clamp-shaped section, cut into two or more parts that are screwed to one of the half-couplings.

Claims: 1

Fig.: 1

*
* *

(54) **Глухая муфта**

(57) Изобретение относится к машиностроению и может применяться для соединения валов механизмов.

Глухая муфта содержит две фланцевые полумуфты, на торцах которых выполнены симметрично, в один или более рядов, сферические гнезда, в которых установлены шарики. Фланцы полумуфт охвачены кольцом со скобообразным сечением, разрезанным на две или более части, которые закреплены винтами к одной полумуфте.

П. формулы: 1

Фиг.: 1

(21) a 2005 0203 (13) A

(51) Int. Cl.: F16D 3/04 (2006.01)

(22) 2005.07.14

(71)(72) RASSOHIN Ion, MD

(54) **Cuplaj compensator**

(57) Invenția se referă la industria constructoare de mașini.

Cuplajul compensator conține două semicuplaje unite cu bolțuri cilindrice. Pe un semicuplaj capetele plate ale bolțurilor sunt montate articulat între suporturi. Semicuplajul al doilea conține două flanșe, una din ele fiind demontabilă, între care sunt amplasate bușe în perechi, fiecare având guler și suprafață interioară sferică. Între bușele perechi este amplasată o bușă cu suprafață exterioară sferică, în care este instalat capătul liber al bolțului cilindric.

Revendicări: 2

Figuri: 2

*
* *

(54) **Flexible coupling**

(57) The invention relates to the mechanical engineering.

The flexible coupling comprises two half-couplings joined by cylindrical pins. Onto one of the half-couplings the flat heads of the pins are articulately mounted between supports. The second half-coupling comprises two flanges, one of which is removable, between which there are placed, by pairs, bushes, each having shoulder and inner spherical surface. Between the coupled bushes there is placed a bush with outer spherical surface, wherein there is placed the free end of the cylindrical pin.

Claims: 2

Fig.: 2

*
* *

(54) **Компенсирующая муфта**

(57) Изобретение относится к машиностроению. Компенсирующая муфта содержит две полумуфты, соединенные цилиндрическими пальцами. На одной из полумуфт плоские головки пальцев смонтированы шарнирно между стойками. Вторая полумуфта содержит два фланца, один из которых съемный, между которыми установлены попарно втулки, каждая с буртом и внутренней сферической поверхностью. Между парными втулка-

ми установлена втулка с наружной сферической поверхностью, в которой размещен свободный конец цилиндрического пальца.

П. формулы: 2

Фиг.: 2

(21) **a 2005 0242 (13) A**

(51) **Int. Cl.: F16D 3/36 (2006.01)**

(22) 2005.08.22

(71)(72) RASSOHIN Ion, MD

(54) **Cuplaj cu articulație**

(57) Invenția se referă la industria constructoare de mașini, în particular la îmbinările articulate, ce transmit cuplul motor.

Cuplajul cu articulație conține două furci (1, 2), inel de îmbinare (3) și bile (6, 7), amplasate între ele în locașuri sferice (4, 5, 8, 9), pe două axe diametrale.

Revendicări: 1

Figuri: 1

*
* *

(54) **Articulated coupling**

(57) The invention relates to the mechanical engineering, in particular to the articulated links transmitting the torques.

The articulated coupling contains two forks (1, 2), a connecting ring (3) and balls (6, 7) placed between them into spherical sockets (4, 5, 8, 9), onto two diametrical axes.

Claims: 1

Fig.: 1

*
* *

(54) **Шарнирная муфта**

(57) Изобретение относится к машиностроению, в частности к шарнирным соединениям, передающим крутящий момент.

Шарнирная муфта содержит две вилки (1, 2), соединительное кольцо (3) и шарики (6, 7), установленные между ними в сферических гнездах (4, 5, 8, 9), на двух диаметральных осях.

П. формулы: 1

Фиг.: 1

(21) a 2005 0242 (13) A

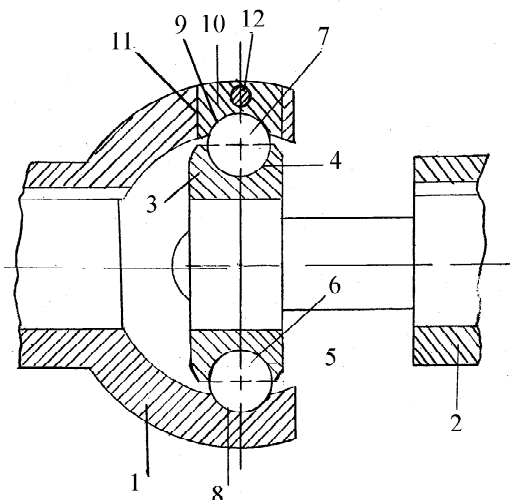
(54) **Articulated coupling**

(57) The invention relates to the mechanical engineering, in particular to the articulated links transmitting the torque.

The articulated coupling comprises two forks (1, 2) and a connecting disk (3) with slits, wherein there are fixed by screws (14) the ears of the forks.

Claims: 1

Fig.: 2

*
* *(54) **Шарнирная муфта**

(57) Изобретение относится к машиностроению, в частности к шарнирным соединениям, передающим крутящий момент.

Шарнирная муфта содержит две вилки (1, 2) и соединительный диск (3) с щелями, в которых закреплены винтами (14) проушины вилок.

П. формулы: 1

Фиг.: 2

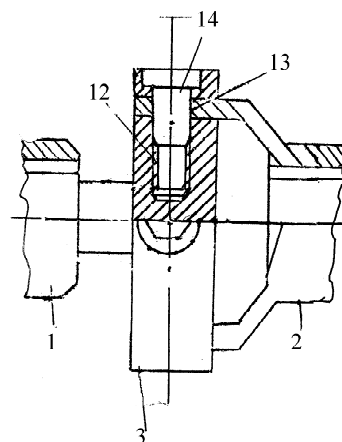

(21) a 2005 0245 (13) A

(51) **Int. Cl.:** F16D 3/40 (2006.01)

(22) 2005.08.24

(71)(72) RASSOHIN Ion, MD

(54) **Cuplaj cu articulație**

(57) Invenția se referă la industria constructoare de mașini, în particular la îmbinările articulate ce transmit cuplul motor.

Cuplajul cu articulație conține două furci (1, 2) și un disc de îmbinare (3) cu fante, în care sunt fixate cu șuruburi (14) urechile furcilor.

Revendicări: 1

Figuri: 2

*
* *

FF4A Brevete de invenție acordate / Granted patents for invention / Изобретения, по которым приняты решения о выдаче патентов

Oricare persoană interesată are dreptul să ceară, în scris și motivat, la AGEPI revocarea în tot sau în parte a hotărârii de acordare a brevetului în termen de 6 luni de la data publicării pentru neîndeplinirea, cel puțin, a uneia dintre condițiile prevăzute în art. 4-8 din Legea privind brevetele de invenție nr. 461-XIII din 18 mai 1995.

Any person concerned may file with the AGEPI a written reasoned declaration of full or partial revocation of any decision to grant a patent within six months as from the date of publication if at least one of the conditions set out in Articles 4 to 8 of the Law on Patents for Invention No. 461-XIII of May 18, 1995 has not been met.

Любое заинтересованное лицо вправе подать в AGEPI в письменном виде мотивированное ходатайство о полном или частичном аннулировании решения о выдаче патента в течение 6 месяцев с даты публикации, если не было выполнено, по меньшей мере, одно из условий, предусмотренных статьями 4-8 Закона о патентах на изобретения № 461-XIII от 18 мая 1995 г.

(11) 3241 (13) F2

(51) Int. Cl.: A01K 97/20 (2006.01)

A01K 97/05 (2006.01)

(21) a 2004 0012

(22) 2003.12.30

(71)(72)(73) NEGRU Serghei, MD

(74) ANISIMOVA Liudmila

(54) **Bazin pliant pentru păstrarea peștelui viu**

(57) Invenția se referă la pescuitul sportiv și de amatori și poate fi utilizată la perfecționarea uneltelor de pescuit.

Bazinul pliant pentru păstrarea peștelui viu conține un sac de pânză (4), fixat pe carcasă, care include un cerc al gâtului (3), un cerc mediu (2) și cel inferior (1). Noutatea constă în aceea că cercurile mediu (2) și inferior (1) sunt executate egale în diametru, din sârmă elastică cu secțiune dreptunghiulară și sunt cuplate între ele articulat în două locuri diametral opuse (5) și (6), în care pe cercul inferior (1) este fixat adăugător un element elastic (7), iar pe inelul mediu (2) sunt fixate două elemente elastice (8) și (9), lungimea cărora este mai mică decât diametrul inelului (2), totodată, ambele elemente (8) și (9) sunt amplasate perpendicular elementului elastic (7) fixat pe cercul inferior (1) și simetric în raport cu axa centrală a bazinului.

Revendicări: 1

Figuri: 4

*
* *(54) **Folding fishpond for live fish storage**

(57) The invention relates to the sport and amateur fishery and may be used for improvement of fishing tackle.

The folding fishpond for live fish storage comprises a mesh bag (4), installed onto a carcass, including a hoop of the neck (3), medium (2) and lower (1) hoops. Novelty consists in that the medium (2) and lower (1) hoops are made of equal diameter, of elastic wire of rectangular section and articulately joined between them in two diametrically opposite points (5) and (6), wherein onto the lower hoop (1) there is additionally fixed an elastic element (7), and onto the medium hoop (2) there are fixed two elastic elements (8) and (9), the length of which is smaller than the diameter of the hoop (2), at the same time both elements (8) and (9) are placed perpendicular to the elastic element

(7) fixed onto the lower hoop (1), and symmetrically about the central axis of the pond.

Claims: 1

Fig.: 4

*
* *(54) **Складной садок для хранения живой рыбы**

(57) Изобретение относится к спортивному и любительскому рыболовству и может быть использовано для усовершенствования рыболовных снастей.

Складной садок для хранения живой рыбы, содержит сетчатый мешок (4), установленный на каркасе, включающем обруч горловины (3), средний (2) и нижний (1) обручи. Новизна состоит в том, что средний (2) и нижний (1) обручи выполнены с одинаковым диаметром, из упругой проволоки прямоугольного сечения и шарнирно связаны между собой в двух диаметрально противоположных местах (5) и (6), в которых, на нижнем обруче (1) дополнительно закреплен один гибкий элемент (7), а на среднем обруче (2) закреплены два гибких элемента (8) и (9), длина которых меньше диаметра обруча (2), при этом оба элемента (8) и (9) расположены перпендикулярно гибкому элементу (7), закрепленному на нижнем обруче (1), и симметрично относительно центральной оси садка.

П. формулы: 1

Фиг.: 4

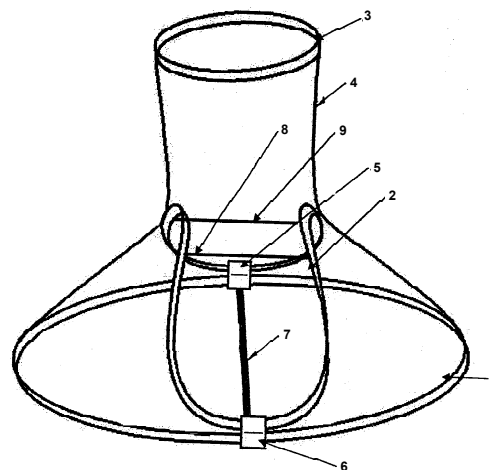

долей гликозидов 97...98% или в виде водного экстракта с массовой долей гликозидов 1,0...20,0%, полученного водной экстракцией с последующей очисткой и концентрированием. Смешивание компонентов осуществляют в течение 5...10 минут, полученную смесь пропускают через коллоидную мельницу, охлаждают до 8°C и фасуют. Дополнительно в смесь может быть добавлен порошок яичной скорлупы и ванилин или араванилон.

П. формулы: 4

(11) **3243 (13) F1**

(51) **Int. Cl.: A23L 1/064** (2006.01)

A23L 1/09 (2006.01)

A23L 1/0524 (2006.01)

A23L 1/0562 (2006.01)

(21) a 2005 0380

(22) 2005.12.16

(71)(73) INSTITUTUL DE CERCETĂRI ȘTIINȚIFICE ȘI PROIECTĂRI TEHNOLOGICE ÎN INDUSTRIA ALIMENTARĂ A REPUBLICII MOLDOVA, MD

(72) PARȘACOVA Lidia, MD; DEMCENCO Lidia, MD; POPEL Svetlana, MD

(54) **Gem cu valoare calorică redusă**

(57) Invenția se referă la industria alimentară, în particular la gemuri cu valoare calorică redusă, care pot fi folosite pentru alimentarea bolnavilor cu diabet zaharat.

Gemul cu valoare calorică redusă, conform invenției, conține materie primă vegetală, steviozidă, lactitol, pectină, aditiv proteic și apă în următorul raport al ingredientelor, % de masă:

materie primă vegetală	60,0...65,0
steviozidă	0,07...0,08
lactitol	10,0...12,0
pectină	1,2...1,4
aditiv proteic	2,0...3,8
apă	restul.

Revendicări: 6

*
* *

(54) **Low-caloric jam**

(57) The invention refers to the food industry, in particular to the low-caloric jams, which may be used for nourishment of patients with diabetes. The low-caloric jam, according to the invention,

contains vegetable raw material, stevioside, lactitol, pectin, proteic additive and water in the following ingredients ratio, mass %:

vegetable raw material	60,0...65,0
stevioside	0,07...0,08
lactitol	10,0...12,0
pectin	1,2...1,4
proteic additive	2,0...3,8
water	the rest.

Claims: 6

*
* *

(54) **Низкокалорийный джем**

(57) Изобретение относится к пищевой промышленности, в частности к низкокалорийным джемам, которые могут быть использованы для питания больных сахарным диабетом. Низкокалорийный джем, согласно изобретению, содержит растительное сырье, стевиозид, лактитол, пектин, белковую добавку и воду при следующем соотношении ингредиентов, мас. %:

растительное сырье	60,0...65,0
стевииозид	0,07...0,08
лактитол	10,0...12,0
пектин	1,2...1,4
белковая добавка	2,0...3,8
вода	остальное.

П. формулы: 6

(11) **3244 (13) F1**

(51) **Int. Cl.: A61B 10/00** (2006.01)

C12Q 1/68 (2006.01)

C07H 21/00 (2006.01)

(21) a 2006 0139

(22) 2006.05.15

(71)(73) INSTITUȚIA MEDICO-SANITARĂ PUBLICĂ INSTITUTUL ONCOLOGIC, MD

(72) SOFRONI Dumitru, MD; GUȚU Lilian, MD; TENNER Katja, DE; CERNÎI Anatolie, MD; CARDANIUC Corina, MD; TODIRAȘ Mihail, MD; BADER Michael, DE

(54) **Metodă de apreciere a agresivității cancerului endometrial**

(57) Invenția se referă la medicină, în special la oncologie și poate fi utilizată pentru aprecierea precoce neinvazivă a agresivității cancerului endometrial.

Esența invenției constă în aceea că se determină în țesuturile endometrial și miometrial nivelul de ARN mesager pentru triptofanhidroxilaza-1 și în cazul în care nivelul constituie 0...15 unități, se determină o agresivitate majoră, 16...400 unități – o agresivitate medie, 400 unități și mai mult se determină o agresivitate scăzută a cancerului endometrial.

Revendicări: 1

*
* *

(54) **Method of determining the endometrial cancer aggressivity**

(57) The invention refers to medicine, in particular to oncology and may be used for precocious noninvasive determination of the endometrial cancer aggressivity.

Summary of the invention consists in that it is determined the tryptophanhydroxylase-1 messenger RNA concentration in the endometrial and myometrial tissues, and in the case when the concentration constitutes 0...15 units it is determined a major aggressivity, 16...400 units – a medium aggressivity, 400 units and more it is determined a low aggressivity of the endometrial cancer.

Claims: 1

*
* *

(54) **Метод определения агрессивности рака эндометрия**

(57) Изобретение относится к медицине, в частности к онкологии и может быть использовано для раннего неинвазивного определения агрессивности рака эндометрия.

Сущность изобретения состоит в том, что определяют уровень информационной РНК триптофангидроксилазы-1 в тканях эндометрия и миометрия, и в случае, когда уровень составляет 0...15 единиц, определяют повышенную агрессивность, 16...400 единиц – среднюю агрессивность, 400 единиц и более, определяют пониженную агрессивность рака эндометрия.

П. формулы: 1

(11) **3245 (13) F1**

(51) **Int. Cl.: A61B 17/24 (2006.01)**
A61B 17/56 (2006.01)

(21) a 2006 0103

(22) 2006.03.27

(71)(73) CABAC Vasile, MD

(72) CABAC Vasile, MD; ABABII Ion, MD; MANIC Victor, MD; ABABII Polina, MD; DANILOV Lucian, MD

(54) **Dispozitiv de modelare a cartilajului pătrat al septului nazal**

(57) Invenția se referă la medicină, și anume la otorinolaringologie.

Dispozitivul de modelare a cartilajului pătrat al septului nazal include un corp (1), alcătuit dintr-o placă bazală inferioară (2) și două plăci laterale (3), pe care este fixată o placă superioară (4), în care este executată o gaură filetată (5) pentru un șurub de presiune (6) cu clupă (7), care este unit articulată cu o placă de presiune (8). Între placa de presiune (8) și placa bazală inferioară (2) sunt amplasate liber o placă de ghidare cu poansoane și o matrice cu adâncituri corespunzătoare lor. Poansoanele sunt executate sub formă de trapez echilateral, iar matricea este dotată cu suport.

Revendicări: 2

Figuri: 3

*
* *

(54) **Device for modelling the quadrangular cartilage of nasal septum**

(57) The invention refers to medicine, namely to otorhinolaryngology.

The device for modelling the quadrangular cartilage of nasal septum includes a body (1), consisting of an inferior basal plate (2) and two lateral plates (3), onto which there is fixed a superior plate (4), wherein there is made a threaded hole (5) for a pressure screw (6) with driver (7), articulately joined with a pressure plate (8). Between the pressure plate (8) and the inferior basal plate (2) there are freely placed a guide plate with punch stamps and a matrix with recesses corresponding to them. At the same time, the punch stamps are made in the form of isosceles trapezium, and the matrix is equipped with rest.

Claims: 2

Fig.: 3

*
* *

- (54) **Устройство для моделирования четырёхугольного хряща носовой перегородки**
- (57) Изобретение относится к медицине, а именно к оториноларингологии.
- Устройство для моделирования четырёхугольного хряща носовой перегородки включает корпус (1), состоящий из нижней базисной пластины (2) и двух боковых пластин (3), на которых закреплена верхняя пластина (4), в которой выполнено резьбовое отверстие (5) под нажимной винт (6) с воротком (7), шарнирно соединённым с прижимной пластиной (8). Между прижимной пластиной (8) и нижней базисной пластиной (2) свободно размещены направляющая пластина с пуансонами и матрица с соответствующими им углублениями. При этом, пуансоны выполнены в виде равнобедренной трапеции, а матрица снабжена упором.

П. формулы: 2

Фиг.: 3

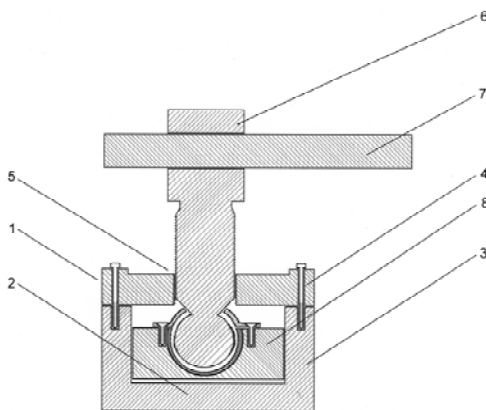

(11) **3246 (13) F1**

(51) **Int. Cl.: A61B 17/56 (2006.01)**

A61B 17/58 (2006.01)

(21) a 2006 0134

(22) 2006.05.03

(71)(73) ERHAN Nicolae, MD

(72) ERHAN Nicolae, MD; GORNEA Filip, MD; MOGÎLDEA Andrei, MD

(54) **Metodă de osteosinteză a fracturii prin compresiune a părții centrale a condilului tibial**

(57) Invenția se referă la medicină, și anume la traumatologie și ortopedie și poate fi utilizată

în tratamentul chirurgical al fracturilor prin compresiune ale condilului, când este prezentă compresiunea condilului cu marginea periferică păstrată.

Conform invenției, în articulația genunchiului se introduce un artroscop, se examinează locul, caracterul leziunii și se determină centrul convențional al presării. Se efectuează o incizie de 1,0...1,5 cm în regiunea diafizei proximale a tibiei. Cu ajutorul unui ghidaj pentru plastia ligamentului cruciform se introduce o broșă în centrul convențional al presării și după ea cu o freză cavă se efectuează osteotomia tibiei până la locul presării, apoi blocului osos i se conferă mobilitate și sub controlul artroscopului se efectuează re poziționarea prin deplasare proximală a blocului osos până la nivelul suprafeței articulare a tibiei. În acest caz se formează un defect periferic în condil, care se umple cu autotransplant osos prelevat din regiunea aripii osului iliac cu o freză cavă de același diametru. La un contact strâns al autotransplantului cu blocul osos deplasat se execută fixarea lor cu șuruburi sau buloane introduse paralel de partea nelezată a condilului. Se înlătură artroscopul.

Revendicări: 1

Figuri: 2

*
* *

(54) **Method of osteosynthesis of the tibial condyle central compression fracture**

(57) The invention refers to medicine, namely to traumatology and orthopedics, and may be used for surgical treatment of condyle compression fractures, when it is present the condyle compression with preserved peripheral margin.

According to the invention, into the knee joint it is introduced an arthroscope, it is examined the site, the injury's character and it is determined the conditioned centre of impression. It is made an incision of 1,0...1,5 cm in the tibia proximal shaft region. With the help of a guide for cruciform ligament plasty it is introduced a pin into the conditioned centre of impression and according to it by means of a hollow cutter it is carried out the tibia osteotomy up to the impression site, then the osseous block is imparted mobility and under arthroscope control it is carried out the reposition by proximal transfer of the osseous block up to the level of

the tibia articular surface. In that case it is formed a peripheral defect into the condyle, which is filled with autologous bone graft taken from the region of the wing of ilium by means of a hollow cutter of the same diameter. At a close contact of the autologous bone graft with the transferred osseous block it is carried out their fixation with screws or bolts introduced in parallel to the uninjured part of the condyle. It is removed the arthroscope.

Claims: 1

Fig.: 2

*
* *

(54) **Метод остеосинтеза центрального компрессионного перелома мышелка большеберцовой кости**

(57) Изобретение относится к медицине, а именно к травматологии и ортопедии, и может быть использовано для оперативного лечения компрессионных переломов мышелков, когда имеется компрессия мышелка с сохраненным периферическим краем.

Согласно изобретению, в коленный сустав вводят артроскоп, осматривают место, характер повреждения и определяют условный центр вдавления. Выполняют разрез 1,0...1,5 см в области проксимального диафиза большеберцовой кости. С помощью направителя для пластики крестообразной связки вводят спицу в условный центр вдавления и по ней полый фрезой производят остеотомию большеберцовой кости до места вдавления, затем костному блоку придают подвижность и под контролем артроскопа производят репозицию проксимальным перемещением костного блока до уровня суставной поверхности большеберцовой кости. При этом образуется периферический дефект в мышелке, который заполняют костным аутотрансплантатом, взятым из области крыла подвздошной кости полый фрезой того же диаметра. При плотном соприкосновении аутотрансплантата и перемещенного костного блока производят их фиксацию параллельно введенными винтами или болтами к неповрежденной части мышелка. Удаляют артроскоп.

П. формулы: 1

Фиг.: 2

(11) **3247 (13) F1**

(51) **Int. Cl.: A61F 9/007** (2006.01)

(21) a 2006 0220

(22) 2006.09.06

(71)(73) UNIVERSITATEA DE STAT DE MEDICINĂ ȘI FARMACIE "NICOLAE TESTEMIȚANU" DIN REPUBLICA MOLDOVA, MD

(72) JERU Ion, MD

(54) **Metodă de tratament al cataractei senile**

(57) Invenția se referă la medicină, în special la oftalmologie, și poate fi utilizată pentru tratamentul cataractei senile.

Esența invenției constă în aceea că se efectuează o incizie a corneei, se deschide camera anterioară, se înlătură nucleul și masele cristalinelor, se implantează un cristalin artificial, după care se efectuează iridotomia bazală din ambele părți ale locurilor de fixare ale hapticilor superioare a cristalinelor, la nivelul meridianelor 11.00 și 13.00. Apoi se suturează corneea, se introduce în spațiul subconjunctival un antibiotic și un preparat din grupa corticosteroizilor și se aplică un pansament monocular aseptice.

Revendicări: 1

*
* *

(54) **Method of senile cataract treatment**

(57) The invention refers to medicine, in particular to ophthalmology, and may be used for treatment of senile cataract.

Summary of the invention consists in that it is made an incision of cornea, it is opened the anterior chamber, it is removed the nucleus and masses of lens, and it is implanted an artificial lens. Afterwards it is carried out the basal iridotomy on both sides of the places of fixation of the superior haptics of lens, at the level of meridians 11.00 and 13.00. Then it is sutured the cornea, it is introduced into the subconjunctival space an antibiotic and a preparation from the group of corticosteroids and it is applied an aseptice monocular dressing.

Claims: 1

*
* *

(54) **Метод лечения старческой катаракты**

(57) Изобретение относится к медицине, в частности к офтальмологии, и может быть использовано для лечения старческой катаракты.

Сущность изобретения состоит в том, что выполняют разрез роговицы, вскрывают переднюю камеру, удаляют ядро и массы хрусталика и имплантируют искусственный хрусталик. После чего выполняют базальную иридотомию с обеих сторон мест фиксации верхней гаптики хрусталика, на уровне меридианов 11.00 и 13.00. Затем ушивают роговицу, вводят в подконъюнктивальное пространство антибиотик и препарат из группы кортикостероидов и накладывают монокулярную асептическую повязку.

П. формулы: 1

(11) **3248 (13) F1**

(51) **Int. Cl.:** **A61K 31/255** (2006.01)
A61K 31/513 (2006.01)
A61K 31/675 (2006.01)
A61N 5/10 (2006.01)

(21) a 2006 0175

(22) 2006.06.30

(71)(72)(73) JOVMIR Vasile, MD; STANISLAV Anastasia, MD; MORARU Lilia, MD

(54) **Metodă de tratament al cancerului glandei mamare**

(57) Invenția se referă la medicină, în special la oncologie și poate fi utilizată pentru tratamentul cancerului glandei mamare.

Esența invenției constă în aceea că se administrează intravenos în complex ciclofosfan 0,6 g, adriablastină 40 mg și 5-fluorouracil 0,75 g în I-a și a VIII-a zi de tratament, iar din ziua a III-a se efectuează radioterapia pe două câmpuri, și anume un câmp include ganglionii limfatici supra-, subclaviculari și axilari, iar al doilea – glanda mamară propriu-zisă, cu o doză de 3 Gy la o ședință pe fiecare câmp, care se efectuează timp de 10 zile, cu o întrerupere de 2 zile după a 5-a ședință, doza sumară fiind de 30 Gy, după care se efectuează intervenția chirurgicală.

Revendicări: 1

*
* *

(54) **Method of mammary cancer treatment**

(57) The invention refers to medicine, in particular to oncology and may be used for mammary cancer treatment.

Summary of the invention consists in that it is intravenously administered in complex cyclophosphane 0,6 g, adriablastin 40 mg and 5-fluorouracil 0,75 g on the I-st and VIII-th day of treatment, and on the III-rd day it is carried out the radiotherapy on two fields, namely one field includes supra-, subclavicular and axillary lymph nodes and the second one – the proper mamma, with a dose of 3 Gy to a sitting onto each field, that is carried out during 10 days, with a two-day interval after the 5-th sitting, the cumulative dose being of 30 Gy, afterwards it is carried out the surgical intervention.

Claims: 1

*
* *

(54) **Метод лечения рака молочной железы**

(57) Изобретение относится к медицине, в частности к онкологии и может быть использовано для лечения рака молочной железы. Сущность изобретения состоит в том, что внутривенно вводят в комплексе циклофосфан 0,6 г, адриабластин 40 мг и 5-фторурацил 0,75 г в I и VIII день лечения, а с III-го дня выполняют лучевую терапию по двум полям, а именно одно поле включает над-, подключичные и подмышечные лимфатические узлы, а второе – непосредственно молочную железу, с дозой 3 Gy на сеанс на каждое поле, которую выполняют в течение 10 дней, с 2-х дневным перерывом после 5-го сеанса, суммарная доза составляет 30 Gy, после чего выполняют хирургическое вмешательство.

П. формулы: 1

(11) **3249 (13) F1**

(51) **Int. Cl.:** **A61K 31/05** (2006.01)
A61K 31/122 (2006.01)
A61P 11/02 (2006.01)

(21) a 2006 0155

(22) 2006.06.13

(71)(73) UNIVERSITATEA DE STAT DE MEDICINĂ ȘI FARMACIE "NICOLAE TESTEMIȚANU" DIN REPUBLICA MOLDOVA, MD

(72) MANIUC Mihai, MD; ROMANCIUC Diana, MD

(74) VOZIANU Maria

(54) **Metodă de tratament al sinuzitelor paranasale**

- (57) Invenția se referă la medicină, în special la otorinolaringologie și poate fi utilizată pentru tratamentul sinuzitelor paranasale cronice și recidivante.

Esența invenției constă în aceea că se efectuează constricția vaselor cavității nazale prin introducerea unor meșe îmbibate cu soluție de adrenalină de 0,1% pe 2...3 min, apoi se efectuează anestezia mucoasei nazale cu meșe îmbibate cu soluție de lidocaină de 10% pe 5...7 min. Se spală cavitatea nazală prin introducerea soluției fiziologice printr-o nară și aspirarea din cealaltă nară până la aspirarea soluției curate, apoi se introduce printr-o nară în jet porționat soluție alcoolică de juglonă de 0,2% diluată cu apă în proporție de 1:20...1:30, în cantitate de 20 ml, care peste 1...2 min se aspiră din cealaltă nară. După care se introduc în cavitatea nazală meșe îmbibate cu soluție de dexametazonă de 1...2 mg/ml, pe 7...10 min, seria de tratament fiind de 5...7 zile. De la a 2-a...3-a zi a seriei de tratament cavitatea nazală se iradiază cu raze ultraviolete cu 1/2...1/3 din doza zilnică, timp de 3...5 zile.

Revendicări: 1

*
* *

- (54) **Method of paranasal sinusitis treatment**
- (57) The invention refers to medicine, in particular to otorhinolaryngology and may be used for treatment of chronic and recidivating paranasal sinusitis.
- Summary of the invention consists in that it is carried out constriction of the nasal cavity vessels by introduction of gauze tampons impregnated with 0,1% adrenalin solution for 2...3 min, then it is carried out the anesthesia of nasal mucosa with gauze tampons impregnated with 10% lidocaine solution for 5...7 min. It is washed the nasal cavity by introduction of physiological solution through one nostril and aspiration from another nostril up to the aspiration of the clean solution, then there is jetly introduced through one nostril batch wisely 0,2% alcoholic solution of juglone diluted with water in the ratio of 1:20...1:30, in the quantity of 20 ml, which in 1...2 min is aspirated from another nostril. Afterwards, there are introduced into the nasal cavity gauze tampons impregnated with dexamethasone solution of 1...2 mg/ml, for 7...10 min, the treatment

course being of 5...7 days. On the 2-nd...3-rd day of the treatment course the nasal cavity is irradiated with ultraviolet rays with 1/2...1/3 from the daily dose, during 3...5 days.

Claims: 1

*
* *

- (54) **Метод лечения параназальных синуситов**
- (57) Изобретение относится к медицине, в частности к оториноларингологии и может быть использовано для лечения хронических и рецидивирующих параназальных синуситов. Сущность изобретения состоит в том, что осуществляют сужение сосудов носовой полости путем введения марлевых тампонов, пропитанных 0,1% раствором адреналина, на 2...3 мин, затем осуществляют анестезию носовой слизистой оболочки марлевыми тампонами, пропитанными 10% раствором лидокаина, на 5...7 мин. Промывают носовую полость путем введения физиологического раствора через одну ноздрю и аспирации из другой ноздри до аспирации чистого раствора, затем вводят через одну ноздрю струйно порционно 0,2% спиртовой раствор юглона, разбавленный водой в соотношении 1:20...1:30, в количестве 20 мл, который через 1...2 мин аспирируют из другой ноздри, после чего в носовую полость вводят марлевые тампоны, пропитанные раствором, содержащим 1...2 мг/мл дексаметазона, на 7...10 мин, курс лечения составляет 5...7 дней. С 2...3-го дня курса лечения носовую полость ирадируют ультрафиолетовыми лучами с 1/2...1/3 дневной дозой, в течение 3...5 дней.

П. формулы: 1

-
- (11) **3250 (13) F1**
- (51) **Int. Cl.: A61K 36/05 (2006.01)**
A61F 9/00 (2006.01)
A61P 27/04 (2006.01)
- (21) a 2006 0189
- (22) 2006.07.14
- (71)(73) H. MOHAMMAD ABDULMAJED, SY; BOIȘTEANU Vladimir, MD
- (72) H. MOHAMMAD ABDULMAJED, SY; BOIȘTEANU Vladimir, MD; RUDIC Valeriu, MD
- (74) COȘNEANU Elena

(54) **Metodă de tratament al sindromului chera-toconjunctivitei sicca**

(57) Invenția se referă la medicină, și anume la oftalmologie și este destinată tratamentului bolnavilor cu sindromul chera-toconjunctivitei sicca.

Metoda, conform invenției, constă în aceea că în sacul conjunctival se instilează remediul BioR de 0,5% câte 2 picături de 4...6 ori pe zi în decurs de 10...12 zile.

Revendicări: 1

*
* *

(54) **Method of keratoconjunctivitis sicca syn-drome treatment**

(57) The invention refers to medicine, namely to ophthalmology and is meant for treatment of patients with keratoconjunctivitis sicca syn-drome.

The method, according to the invention, consists in that into the conjunctival sac there is instilled 0,5% BioR remedy for 2 drops 4...6 times a day during 10...12 days.

Claims: 1

*
* *

(54) **Метод лечения синдрома сухого глаза**

(57) Изобретение относится к медицине, а именно к офтальмологии и предназначено для лечения больных с синдромом сухого глаза. Метод, согласно изобретению, заключается в том, что в конъюнктивальный мешок закапывают 0,5% препарат BioR по 2 капли 4...6 раз в сутки в течение 10...12 дней.

П. формулы: 1

(11) **3251 (13) F1**

(51) **Int. Cl.: C02F 3/02** (2006.01)

C02F 3/34 (2006.01)

C12S 13/00 (2006.01)

C12R 1/065 (2006.01)

C01C 3/12 (2006.01)

(21) a 2006 0054

(22) 2006.02.17

(71)(73) UNIVERSITATEA DE STAT DIN MOLDOVA, MD

(72) COVALIOV Victor, MD; GAINA Boris, MD; UNGU-REANU Dumitru, MD; SENIKOVSKAIA Irina, MD; COVALIOVA Olga, MD

(54) **Procedeu de decontaminare biochimică a compușilor fero-fericianidici în deșeurile vinicole**

(57) Invenția se referă la un procedeu de decontaminare biochimică a compușilor fero-fericianidici în deșeurile vinicole.

Procedeu, conform invenției, include amestecarea nămolului de defecație, care reprezintă un reziduu de la producerea zahărului și conține polizaharide și microorganisme din genurile *Pseudomonas*, *Sphaerotilus* și *Azotobacter*, cu deșeurii vinicole în raport masic de (3...5):(0,05...0,10), respectiv, cu diluarea ulterioară cu apă până la atingerea unui conținut al compușilor fero-fericianidici de 100...150 mg/dm³, după care urmează fermentarea aerobă în decurs de 60...72 de ore în condiții de aerare, totodată aerarea se efectuează cu un debit specific de aer de 80...100 m³/m³ de amestec pe oră.

Revendicări: 1

*
* *

(54) **Process for biochemical decontamination of ferro-ferricyanide compounds in the wine-making waste**

(57) The invention relates to a process for biochemical decontamination of ferro-ferricyanide compounds in the wine-making waste.

The process, according to the invention, includes mixing of the defecate, representing a sugar waste and comprising polysaccharides and microorganisms of *Pseudomonas*, *Sphaerotilus* and *Azotobacter* kinds, with wine-making waste in the mass ratio of (3...5):(0,05...0,10) respectively, with subsequent dilution with water up to the attainment of a content of the ferro-ferricyanide compounds of 100...150 mg/dm³, afterwards there follows the aerobic fermentation during 60...72 hours in aeration conditions, at the same time the aeration is carried out with an air specific rate of 80...100 m³/m³ of mixture per hour.

Claims: 1

*
* *

- (54) **Способ биохимического обезвреживания ферро-феррицианидных соединений в отходах виноделия**
- (57) Изобретение относится к способу биохимического обезвреживания ферро-феррицианидных соединений в отходах виноделия. Способ, согласно изобретению, включает смешивание дефеката, который представляет собой отход сахарного производства и содержит полисахариды и микроорганизмы рода *Pseudomonas*, *Sphaerotilus* и *Azotobacter*, с отходами виноделия в массовом соотношении (3...5):(0,05...0,10) соответственно, с последующим разбавлением водой до достижения содержания ферро-феррицианидных соединений 100...150 мг/дм³, после чего следует аэробная ферментация в течение 60...72 часов в условиях аэрации, при этом аэрация осуществляется с удельным расходом воздуха 80...100 м³/м³ смеси в час.

П. формулы: 1

- (11) **3252 (13) F1**
- (51) **Int. Cl.:** **C04B 38/00** (2006.01)
C04B 28/16 (2006.01)
C04B 28/28 (2006.01)
C04B 18/12 (2006.01)
- (21) a 2006 0208
 (22) 2006.08.08
- (71)(73) INSTITUTUL DE CHIMIE AL ACADEMIEI DE ȘTIINȚE A REPUBLICII MOLDOVA, MD
- (72) LUPAȘCU Tudor, MD; BOȚAN Victor, MD
- (54) **Amestec uscat pentru tencuire**
- (57) Invenția se referă la materiale de construcție și poate fi utilizată pentru prepararea amestecului uscat pentru tencuire. Amestecul include β-sulfat de calciu semihidrat, calcar măcinat, poliacid organic și eter de celuloză, totodată în calitate de poliacid organic și eter de celuloză se folosește respectiv acid citric și metilhidroxietilceluloză în următorul raport al componentelor, % de masă:
- | | |
|-------------------------------|-------------|
| β-sulfat de calciu semihidrat | 35...40 |
| metilhidroxietilceluloză | 0,1...0,4 |
| acid citric | 0,04...0,06 |
| calcar fin măcinat | restul. |
- Amestecul poate fi păstrat în saci de polietilenă ermetizați cel puțin un an. Termenul de valabilitate al mortarului pregătit este de 25...30 de ore, iar timpul de priză este de 180...240 min.

Rezultatul constă în reducerea volumului de muncă în procesul de preparare a amestecului pentru tencuire și în majorarea durabilității.

Revendicări: 1

*
* *

- (54) **Dry plaster mix**
- (57) The invention relates to the building materials and may be used for preparing the dry plaster mix. The mix includes β-sulphate calcium semi-hydrate, fine-grained limestone, organic polyacid and cellulose ester, at the same time as organic polyacid and cellulose ester is used respectively citric acid and methylhydroxyethylcellulose in the following component ratio, mass %:
- | | |
|--------------------------------|-------------|
| β-sulphate calcium semihydrate | 35...40 |
| methylhydroxyethylcellulose | 0,1...0,4 |
| citric acid | 0,04...0,06 |
| fine-grained limestone | the rest. |
- The mix may be stored in sealed polyethylene bags of at least one year. The working life of the prepared building mortar is of 25...30 hours, and the setting time is of 180...240 min. The result consists in reducing the labour input in the plaster mix preparation process and in increasing the durability.

Claims: 1

*
* *

- (54) **Сухая штукатурная смесь**
- (57) Изобретение относится к строительным материалам и может быть использовано для приготовления сухой штукатурной смеси. Смесь включает полугидрат β-сульфата кальция, известняк тонкого помола, органическую поликислоту и сложный эфир целлюлозы, причем в качестве органической поликислоты и сложного эфира целлюлозы используют соответственно лимонную кислоту и метилгидроксиэтилцеллюлозу при следующем соотношении компонентов, масс.% :
- | | |
|-------------------------------|-------------|
| полугидрат β-сульфата кальция | 35...40 |
| метилгидроксиэтилцеллюлоза | 0,1...0,4 |
| лимонная кислота | 0,04...0,06 |
| известняк тонкого помола | остальное. |
- Смесь может храниться в герметичных полиэтиленовых мешках не менее года. Срок годности приготовленного строитель-

ного раствора 25...30 часов, а время схватывания 180...240 мин.

Результат состоит в уменьшении трудоемкости приготовления штукатурной смеси и в повышении долговечности.

П. формулы: 1

(11) **3253 (13) F2**

(51) **Int. Cl.: C08J 9/00** (2006.01)

C08J 9/232 (2006.01)

C08J 3/20 (2006.01)

E04B 1/76 (2006.01)

(21) a 2005 0237

(22) 2003.10.02

(31) 203 07 608.7

(32) 2003.05.15

(33) DE

(85) 2005.08.15

(86) PCT/EP03/010966, 2003.10.02

(87) WO2004/065468 A1, 2004.08.05

(71)(73) DEUTSCHE AMPHIBOLIN-WERKE VON ROBERT MURJAHN STIFTUNG & CO KG, DE

(72) JAGER, Jürgen, DE; WAGNER, Frank, DE; SCHMITT, Günter, DE; TREIBER, Christian, DE

(74) ANDRIEȘ Ludmila

(54) **Material spongios izolant și aplicarea lui**

(57) Invenția se referă la un material spongios izolant care poate fi utilizat, de preferință, pentru plăci termoizolante plate și, respectiv, pentru izolarea clădirilor sau a părților de clădiri.

Materialul spongios izolant (3) este format din particule de polimer stirenice expansibile și conține particule de polimer stirenice pigmentate (1) și anapigmentate (2), totodată materialul este format din 10...90% mas. particule de polimer stirenice pigmentate și 90...10% mas. particule de polimer stirenice anapigmentate. Rezultatul invenției constă în păstrarea formei construcțiilor la sarcină termică.

Revendicări: 10

Figuri: 1

*
* *

(54) **Insulating foam material and application thereof**

(57) The invention relates to an insulating foam material which may be used, preferably, for flat insulation veneers and, respectively, for insulation of buildings or parts of buildings.

The insulating foam material (3) is formed of expansible polystyrene particles and contains pigmented (1) and nonpigmented (2) polystyrene particles, at the same time the material is formed of 10...90 mass % of pigmented polystyrene particles and 90...100 mass % of nonpigmented polystyrene particles.

The result of the invention consists in preserving the form of the constructions given the thermal demand.

Claims: 10

Fig.: 1

*
* *

(54) **Вспененный изоляционный материал и его применение**

(57) Изобретение относится к изолирующему вспененному материалу, который может быть использован преимущественно для плоских теплоизоляционных плит и, соответственно, для изоляции зданий или частей зданий.

Изолирующий вспененный материал (3) образован из частиц полистирола, способных к расширению, и содержит пигментированные (1) и непигментированные (2) частицы полистирола, при этом материал образован из 10...90 мас. % пигментированных частиц полистирола и 90...10 мас. % непигментированных частиц полистирола.

Результат изобретения заключается в сохранении формы конструкций при термической нагрузке.

П. формулы: 10

Фиг.: 1

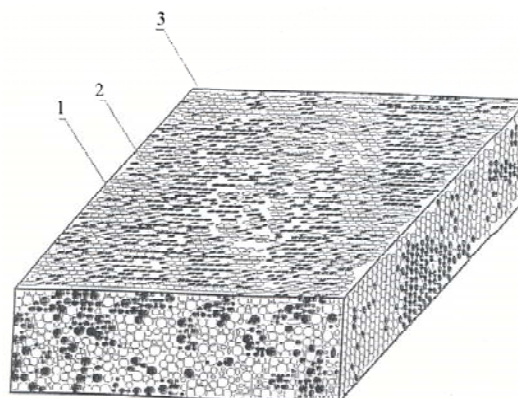

- (11) **3254** (13) **B1**
 (51) **Int. Cl.: C12G 1/06** (2006.01)
 (21) a 2006 0144
 (22) 2006.05.23
 (71)(72)(73) BOTNARI Vanda Ivan, MD

(54) **Procedeu de fabricare a vinului spumant natural**

- (57) Invenția se referă la industria vinicolă, în special la un procedeu de fabricare a vinului spumant natural.

Procedeu, conform invenției, include tratarea vinurilor materie primă, pregătirea licorilor de rezervor și de expediție, prepararea amestecului fermentativ cu un conținut de zahăr de 22...24 g/dm³, fermentarea secundară până la un conținut de zahăr de 4...8 g/dm³, decantarea amestecului fermentat de pe sedimentul de levuri, refrigerarea acestuia la o temperatură de la -2 până la -4°C cu menținerea în decurs de 48 de ore, filtrarea sterilizantă, amestecarea vinului spumant cu nectar de fructe sau pomușoare, în cantitate de până la 20% mas., cu menținerea în decurs de 1...3 săptămâni la o temperatură de -2...0°C și agitarea de 2 ori pe săptămână, filtrarea grosieră, administrarea opțională a licorii de expediție și îmbutelierea izobarotermică.

Revendicări: 1

*
* *

(54) **Process for producing natural sparkling wine**

- (57) The invention refers to the wine industry, in particular to a process for producing natural sparkling wine.

The process, according to the invention, includes treatment of the wine stocks, preparation of the tank and dosage liqueurs, preparation of the fermentative mixture with a sugar content of 22...24 g/dm³, secondary fermentation up to the content of sugar of 4...8 g/dm³, decantation of the fermented mixture from the leaven sediment, cooling at a temperature from -2 up to -4°C with ageing during 48 hours, sterilizing filtration, mixing of the sparkling wine with fruit or berry nectar, in the quantity of up to 20 mass %, with ageing during 1...3 weeks, at a temperature of -2...0°C and agitation of 2 times a week, coarse filtration, optional administration of the dosage and isobarothermic bottling.

Claims: 1

*
* *

(54) **Способ производства натурального игристого вина**

- (57) Изобретение относится к винодельческой промышленности, в частности к способу производства натурального игристого вина.

Способ, согласно изобретению, включает обработку виноматериалов, приготовление резервуарного и экспедиционного ликеров, приготовление бродильной смеси с содержанием сахара 22...24 г/дм³, вторичное брожение до содержания сахара 4...8 г/дм³, декантацию сброженной смеси с дрожжевого осадка, охлаждение при температуре от -2 до -4°C с выдержкой в течение 48 часов, обеспложивающую фильтрацию, смешивание игристого вина с фруктовым или ягодным нектаром, в количестве до 20% мас., с выдержкой в течение 1...3 недель при температуре -2...0°C и перемешивании 2 раза в неделю, грубую фильтрацию, опциональное введение экспедиционного ликера и изобаротермический розлив.

П. формулы: 1

(11) **3255** (13) **F1**

- (51) **Int. Cl.: C12N 1/14** (2006.01)
C12N 9/42 (2006.01)
C12N 1/38 (2006.01)
C12R 1/80 (2006.01)

- (21) a 2006 0123

- (22) 2006.04.13

- (71)(73) INSTITUTUL DE MICROBIOLOGIE AL ACADEMIEI DE ȘTIINȚE A REPUBLICII MOLDOVA, MD

- (72) DESEATNIC Alexandra, MD; TIURIN Janetta, MD; PAȘA Lilia, MD; BOLOGA Olga, MD; LABELIUC Svetlana, MD; GĂRBĂLĂU Nicolae, MD; RUDIC Valeriu, MD

(54) **Mediu nutritiv pentru cultivarea tulpinii de fungi *Penicillium expansum* CNMN FD 05 C**

- (57) Invenția se referă la microbiologie, în particular la un mediu nutritiv pentru cultivarea tulpinii de fungi *Penicillium expansum* CNMN FD 05 C și poate fi aplicată pentru obținerea preparatelor celulozolitice, utilizate în oenologie. Mediul nutritiv pentru cultivarea tulpinii de fungi *Penicillium expansum* CNMN FD 05 C conține KH₂PO₄, CaCl₂, KCl, MgSO₄·7H₂O, NaNO₃, FeCl₃·6H₂O, extract de porumb, coceni de porumb, MoO₂(acac)₂Gly și apă distilată, având pH-ul 4,5...5,5, ingredientele fiind luate în următorul raport, g/L:

KH ₂ PO ₄	1,0
CaCl ₂	0,1
KCl	0,1
MgSO ₄ ·7H ₂ O	0,3
NaNO ₃	2,5
FeCl ₃ ·6H ₂ O	0,01
MoO ₂ (acac) ₂ Gly	0,015
extract de porumb	15,0
coceni de porumb	40,0
apă distilată	restul.

Revendicări: 1

*
* *

(54) **Nutrient medium for cultivation of *Penicillium expansum* CNMN FD 05 C fungi strain**

(57) The invention refers to microbiology, in particular to a nutrient medium for cultivation of *Penicillium expansum* CNMN FD 05 C fungi strain and may be applied for obtaining cellulolytic preparations used in oenology.

The nutrient medium for cultivation of *Penicillium expansum* CNMN FD 05 C fungi strain contains KH₂PO₄, CaCl₂, KCl, MgSO₄·7H₂O, NaNO₃, FeCl₃·6H₂O, corn extract, corn stems, MoO₂(acac)₂Gly and distilled water, having the pH 4,5...5,5, the ingredients being taken in the following ratio, g/L:

KH ₂ PO ₄	1,0
CaCl ₂	0,1
KCl	0,1
MgSO ₄ ·7H ₂ O	0,3
NaNO ₃	2,5
FeCl ₃ ·6H ₂ O	0,01
MoO ₂ (acac) ₂ Gly	0,015
corn extract	15,0
corn stems	40,0
distilled water	the rest.

Claims: 1

*
* *

(54) **Питательная среда для культивирования штамма гриба *Penicillium expansum* CNMN FD 05 C**

(57) Изобретение относится к микробиологии, в частности к питательной среде для культивирования штамма гриба *Penicillium expansum* CNMN FD 05 C, и может быть применено для получения целлюлозолитических препаратов, используемых в виноделии.

Питательная среда для культивирования штамма гриба *Penicillium expansum* CNMN FD 05 C содержит KH₂PO₄, CaCl₂, KCl, MgSO₄·7H₂O, NaNO₃, FeCl₃·6H₂O, кукурузный экстракт, кукурузные стебли, MoO₂(acac)₂Gly и дистиллированную воду, при pH 4,5...5,5, при следующем соотношении ингредиентов, г/л:

KH ₂ PO ₄	1,0
CaCl ₂	0,1
KCl	0,1
MgSO ₄ ·7H ₂ O	0,3
NaNO ₃	2,5
FeCl ₃ ·6H ₂ O	0,01
MoO ₂ (acac) ₂ Gly	0,015
кукурузный экстракт	15,0
кукурузные стебли	40,0
вода дистиллированная,	остальное.

П. формулы: 1

(11) **3256 (13) F1**

(51) **Int. Cl.:** C12N 1/14 (2006.01)
C12N 13/00 (2006.01)
C12N 9/58 (2006.01)
C12R 1/80 (2006.01)

(21) a 2006 0124

(22) 2006.04.13

(71)(73) INSTITUTUL DE MICROBIOLOGIE AL ACADEMIEI DE ȘTIINȚA A REPUBLICII MOLDOVA, MD

(72) DESEATNIC Alexandra, MD; CLAPCO Steliana, MD; PAȘA Lilia, MD; TIURIN Janetta, MD; LABLIUC Svetlana, MD; GHIȚU Dumitru, MD

(54) **Procedeu de cultivare submersibilă a tulpinii de fungi *Penicillium viride* CNMN FD 04 P (variante)**

(57) Invenția se referă la biotehnologie, în particular la un procedeu de cultivare submersibilă a tulpinii de fungi *Penicillium viride* și poate fi utilizată în industria microbiologică pentru obținerea enzimelor pectolitice.

Procedeul de cultivare submersibilă a tulpinii de fungi *Penicillium viride* CNMN FD 04 P (variante 1) include pregătirea suspensiei de spori, inocularea ei pe un mediu nutritiv, tratarea culturii de fungi peste 24 de ore de cultivare cu unde de intensitate joasă cu λ=5,6 mm, emise în regim periodic timp de 15...20 min. Cultivarea se efectuează la temperatura de 28...30°C timp de 96 de ore.

Procedeul de cultivare submersibilă a tulpinii de fungi *Penicillium viride* CNMN FD 04 P

(varianta 2) include pregătirea suspensiei de spori, inocularea ei pe un mediu nutritiv, tratarea suspensiei de spori înainte de inoculare și a culturii de fungi peste 24 ore de cultivare timp de 15...20 min cu unde de intensitate joasă cu $\lambda=5,6$ mm, emise în regim periodic. Cultivarea se efectuează la temperatura de 28...30°C timp de 96 de ore.

Rezultatul invenției constă în sporirea biosintezei enzimelor pectolitice.

Revendicări: 2

*
* *

(54) **Process for submerged cultivation of *Penicillium viride* CNMN FD 04 P fungi strain (variants)**

(57) The invention refers to biotechnology, in particular to a process for submerged cultivation of *Penicillium viride* CNMN FD 04 P fungi strain and may be used in the microbiological industry for obtaining pectolitic enzymes.

The process for submerged cultivation of *Penicillium viride* CNMN FD 04 P fungi strain (variant 1) includes preparation of the spore suspension, inoculation thereof onto a nutrient medium, treatment of the fungus culture in 24 hours of cultivation during 15...20 min with low-intensity waves with $\lambda=5,6$ mm, emitted in periodic regime. The cultivation is carried out at the temperature of 28...30°C during 96 hours. The process for submerged cultivation of *Penicillium viride* CNMN FD 04 P fungi strain (variant 2) includes preparation of the spore suspension, inoculation thereof onto a nutrient medium, treatment during 15...20 min of the spore suspension before inoculation and of the fungus culture in 24 hours of cultivation with low-intensity waves with $\lambda=5,6$ mm, emitted in periodic regime. The cultivation is carried out at the temperature of 28...30°C during 96 hours.

The result of the invention consists in increasing the biosynthesis of the pectolitic enzymes.

Claims: 2

*
* *

(54) **Способ глубинного культивирования штамма гриба *Penicillium viride* CNMN FD 04 P (варианты)**

(57) Изобретение относится к биотехнологии, в частности к способу глубинного культиви-

рования штамма гриба *Penicillium viride* и может быть использовано в микробиологической промышленности для получения пектолитических ферментов.

Способ глубинного культивирования штамма гриба *Penicillium viride* CNMN FD 04 P (вариант 1) включает подготовку суспензии спор, посев ее на питательную среду, обработку культуры гриба через 24 часа культивирования в течение 15...20 мин волнами низкой интенсивности с $\lambda=5,6$ мм, испускаемыми в периодическом режиме. Культивирование осуществляют при температуре 28...30°C в течение 96 часов. Способ глубинного культивирования штамма гриба *Penicillium viride* CNMN FD 04 P (вариант 2) включает подготовку суспензии спор, посев ее на питательную среду, обработку в течение 15...20 мин суспензии спор перед посевом и культуры гриба через 24 часа культивирования волнами низкой интенсивности с $\lambda=5,6$ мм, испускаемыми в периодическом режиме. Культивирование осуществляют при температуре 28...30°C в течение 96 часов. Результат изобретения заключается в увеличении биосинтеза пектолитических ферментов.

П. формулы: 2

(11) **3257 (13) F1**

(51) **Int. Cl.:** **C22B 5/02** (2006.01)
C22B 5/10 (2006.01)
C22B 5/12 (2006.01)
C22B 5/16 (2006.01)
C22B 30/04 (2006.01)
C22B 58/00 (2006.01)
B09B 3/00 (2006.01)

(21) a 2006 0083

(22) 2006.03.17

(71)(73) FIRMA DE PRODUCȚIE ȘI COMERȚ "DISCRET ELEMENT" SRL, MD

(72) BARANOV Simion, MD; CINIC Boris, MD; REDWING Joan, US

(54) **Procedeu de recuperare a galiului și arsenului din deșeurile format după creșterea epitaxială a straturilor semiconductoare de tip A_3B_5**

(57) Invenția se referă la procedeele de recuperare a galiului și arsenului din deșeurile formate după creșterea epitaxială a straturilor semiconductoare.

Procedeu de recuperare a galiului și arsenului din deșeurile format după creșterea epitaxială a

straturilor semiconductoare de tip A_3B_5 include dizolvarea deșeurilor în soluție de acid azotic de 33% în acid clorhidric, modificarea pH-ului soluției de la 0,5...1,5 până la 3,0...4,5 prin adăugarea unei soluții de bază cu precipitarea ulterioară a arsenatului de galiu. Precipitatul obținut se filtrează, se spală cu apă deionizată și se usucă la temperatura de 90...120°C timp de 60 min, apoi se descompune în oxid de galiu și oxid de arsen. Arsenul este redus cu carbon din oxid la temperatura de 680...780°C, iar galiul este redus într-un container de grafit la temperatura de 750...860°C în flux de hidrogen.

Precipitatul de arsenat de galiu poate fi obținut și prin dizolvarea suplimentară, până la saturație, a plachetelor din GaAs în soluție acidă obținută la dizolvarea deșeurilor, iar soluția saturată se stochează timp de 22 de zile la temperatura camerei pentru precipitarea spontană a arsenatului, după care soluția cu arsenat se încălzește până la 60°C, în vid, timp de 2...4 ore.

Revendicări: 2

*
* *

(54) **Process for gallium and arsenic recovery from waste formed after epitaxial growth of semiconductor layers of the type A_3B_5**

(57) The invention relates to processes for gallium and arsenic recovery from waste formed after epitaxial growth of semiconductor layers.

The process for gallium and arsenic recovery from waste formed after epitaxial growth of semiconductor layers of the type A_3B_5 includes dissolution of waste in the 33% nitric acid solution in hydrochloric acid, modification of the pH solution from 0,5...1,5 up to 3,0...4,5 by addition of a base solution with further precipitation of the gallium arsenate. The obtained precipitate is filtered, washed with deionized water and dried at the temperature of 90...120°C during 60 min; then it is decomposed into gallium oxide and arsenic oxide. The arsenic is reduced with carbon from oxide at the temperature of 680...780°C, and gallium is reduced into a graphite container at the temperature of 750...860°C in hydrogen flux.

The gallium arsenate precipitate may also be obtained by additional dissolution, up to saturation, of the GaAs plates in the acid solution obtained at the waste dissolution, and the saturated solution is stored during 22 days at the room tem-

perature for spontaneous precipitation of arsenate, afterwards the solution with arsenate is heated up to 60°C, in vacuum, during 2...4 hours.

Claims: 2

*
* *

(54) **Способ рекуперации галлия и мышьяка из отходов, образующихся после эпитаксиального выращивания полупроводниковых слоёв типа A_3B_5**

(57) Изобретение относится к способам рекуперации галлия и мышьяка из отходов, в частности из отходов, образующихся после выращивания эпитаксиальных полупроводниковых слоёв.

Способ рекуперации галлия и мышьяка из отходов, образующихся после эпитаксиального выращивания полупроводниковых слоёв типа A_3B_5 включает растворение отходов в растворе 33% азотной кислоты в соляной кислоте, изменение pH раствора с 0,5...1,5 до 3,0...4,5 путём добавления раствора щёлочи, с последующим осаждением арсената галлия. Полученный осадок фильтруют, промывают деионизированной водой и сушат при температуре 90...120°C в течение 60 мин, после чего разлагают на оксид галлия и оксид мышьяка. Мышьяк восстанавливают углеродом из оксида при температуре 680...780°C, а галлий восстанавливают в графитовом контейнере при температуре 750...860°C в потоке водорода. Осадок арсената галлия может быть получен и путём дополнительного растворения, до насыщения, пластинок из GaAs в кислом растворе, полученном при растворении отходов, а насыщенный раствор хранят в течении 22 дней при комнатной температуре для самопроизвольного осаждения арсената, после чего раствор с арсенатом нагревают до 60°C, в вакууме, в течение 2...4 часов.

П. формулы: 2

(11) **3258 (13) F1**

(51) **Int. Cl.: C23F 11/08 (2006.01)**

C23F 11/10 (2006.01)

C23F 11/14 (2006.01)

C23F 11/16 (2006.01)

C07C 337/06 (2006.01)

(21) a 2006 0193

- (22) 2006.07.19
 (71)(73) INSTITUTUL DE FIZICĂ APLICATĂ AL ACADEMIEI DE ȘTIINȚE A REPUBLICII MOLDOVA, MD; INSTITUTUL DE CHIMIE AL ACADEMIEI DE ȘTIINȚE A REPUBLICII MOLDOVA, MD
 (72) PARȘUTIN Vladimir, MD; ȘOLTOIAN Nicolae, MD; SIDELNICOVA Svetlana, MD; BOLOGA Olga, MD; ȘAFRANSCHY Valentin, MD
 (74) ANISIMOVA Liudmila
 (54) **Inhibitor de coroziune a oțelurilor în apă**
 (57) Invenția se referă la domeniul protecției anticorosive a metalelor în apă și poate fi utilizată pentru inhibarea coroziunii în sistemele de conducte închise.
 Tiocarbhidrazida este utilizată în calitate de inhibitor al coroziunii oțelurilor în apă la o concentrație de 0,1...1,0 g/l.
 Rezultatul constă în micșorarea pierderilor corosive cel puțin de 8 ori.

Revendicări: 1

*
* *

- (54) **Inhibitor of steel corrosion in the water**
 (57) The invention relates to the field of metal protection from corrosion in the water and may be used for corrosion inhibition in the closed pipe manifolds.
 The thiocarbonylhydrazide is used as steel corrosion inhibitor in the water at a concentration of 0,1...1,0 g/l.
 The result consists in decreasing at least 8 times the corrosion loss.

Claims: 1

*
* *

- (54) **Ингибитор коррозии стали в воде**
 (57) Изобретение относится к области защиты металлов от коррозии в воде и может быть использовано для ингибирования коррозии в замкнутых системах трубопроводов.
 Тиокарбонгидразид применен в качестве ингибитора коррозии стали в воде при концентрации 0,1...1,0 г/л.
 Результатом является уменьшение коррозионных потерь более чем в 8 раз.

П. формулы: 1

- (11) **3259 (13) F1**
 (51) **Int. Cl.: F03D 1/02** (2006.01)
 (21) a 2005 0207
 (22) 2005.07.20
 (71)(72)(73) CONSTANTINOV Nicolai, MD
 (74) ANISIMOVA Liudmila
 (54) **Centrală electrică eoliană**
 (57) Invenția se referă la tehnica eoliană și poate fi folosită pentru asigurarea cu energie a unor consumatori de mică putere.
 Esența invenției constă în aceea că centrala electrică eoliană conține un suport și montată pe el o platformă turnantă, pe care sunt instalate simetric două motoare eoliene cu elice, legate cu generatoare electrice și pe care este fixată rigid o giruetă. Noutatea invenției constă în aceea că platforma turnantă este executată în formă de placă pentagonală, motoarele eoliene cu elice sunt instalate din partea vârfului lui, de-a lungul axei longitudinale, iar între ele este montat un divizor al fluxurilor de aer, totodată pe platformă este fixată adăugător a doua giruetă, ambele giruete sunt plasate opus motoarelor eoliene cu elice și simetric axei longitudinale.
 Pe platforma turnantă a centralei electrice eoliene sunt plasate adăugător niște heliobaterii.
 Rezultatul invenției constă în sporirea randamentului și eficacității funcționării din contul ridicării fiabilității centralei electrice eoliene, asigurând lărgirea diapazonului sarcinilor eoliene recepționate.

Revendicări: 2

Figuri: 3

*
* *

- (54) **Wind power station**
 (57) The invention relates to the wind-power engineering and may be used for providing with power the low-power consumers.
 Summary of the invention consists in that the wind power station contains a support and, mounted thereon, a turning platform, onto which there are symmetrically installed two blade windmills, coupled with electric generators, and it is rigidly fixed a vane. Novelty consists in that the turning platform is made in the form of pentagonal plate, the blade windmills are installed from the end of its top, along the longitudinal axis, and between them there is mounted an air current sparger. At the same

time, onto the platform there is additionally fixed the second vane, both vanes are placed opposite to the windmills and symmetrically about the longitudinal axis.

Onto the turning platform of the wind power station there are additionally placed solar voltain arrays.

The result of the invention consists in increasing the efficiency of operation due to the wind power station reliability, providing the extension of the perceived wind load range.

Claims: 2

Fig.: 3

*
* *

(54) **Ветростанция**

(57) Изобретение относится к ветротехнике и может быть использовано для обеспечения энергией различных потребителей небольшой мощности.

Сущность изобретения заключается в том, что ветростанция содержит опору и смонтированную на ней поворотную платформу, на которой симметрично установлены два лопастных ветродвигателя, связанных с электрическими генераторами, и жестко закреплён флюгер. Новизна заключается в том, что поворотная платформа выполнена в виде пятиугольной пластины, лопастные ветродвигатели установлены со стороны ее вершины вдоль продольной оси, а между ними смонтирован рассекающий воздушных потоков, при этом на платформе дополнительно закреплён второй флюгер, а оба флюгера расположены противоположно ветродвигателям и симметрично относительно продольной оси.

Дополнительно на поворотной платформе ветростанции размещены солнечные батареи. Результат изобретения состоит в повышении КПД и эффективности работы за счет повышения надежности ветростанции, обеспечивающей расширение диапазона воспринимаемых ветровых нагрузок.

П. формулы: 2

Фиг.: 3

(21) a 2005 0325

(22) 2005.11.02

(71)(72)(73) GHERASIMENCO Serghei, MD

(74) SOKOLOVA Sofia

(54) **Pompă electrică ermetică centrifugă (variante)**

(57) Invenția se referă la construcția mașinilor, și anume la construcția pompelor.

Pompa electrică ermetică centrifugă, conform primei variante, include un corp 1, care este dotat cu un capac 13 cu orificiu și cu racorduri de aspirație 4 și de refulare 5. În corpul 1 sunt amplasate un impulsor 3 montat pe arbore 2 și un motor electric 6, în alezarea statorului 8 căruia este amplasat un manșon de ermetizare 9, care separă statorul 8 de cavitatea 10 rotorului 7, care este montat pe arborele 2 instalat în subansamblurile lagărelor, fiecare incluzând o bușă cilindrică 11 și un lagăr 12. Noutatea constă în aceea că bușele cilindrice 11 ale subansamblurilor lagărelor sunt executate elastice, totodată, fiecare dintre ele este amplasată în cavitatea 10 rotorului 7 astfel, încât suprafața ei exterioară laterală contactează cu suprafața interioară laterală a manșonului de ermetizare 9, iar suprafața ei interioară laterală – cu suprafața laterală exterioară a lagărului 12.

Conform variantei a doua, în orificiul capacului 13 este montat un ștuț 14, iar cavitatea 10 rotorului 7 este umplută cu lichid, diferit sau identic cu cel pompat.

Revendicări: 2

Figuri: 1

*
* *

(54) **Sealed centrifugal electric pump (variants)**

(57) The invention relates to the mechanical engineering, in particular to the pump engineering.

The sealed centrifugal electric pump, according to the first variant, includes a body 1, provided with a cover 13 with opening and with inlet 4 and outlet 5 branches. Into the body 1 there are placed an impeller 3 mounted onto the shaft 2 and an electric motor 6, into the stator 8 bore of which there is installed a sealing muff 9, separating the stator 8 from the cavity 10 of the rotor 7, mounted onto the shaft 2 installed in bearing units, each of which includes a cylindrical bush 11 and a bearing 12.

(11) 3260 (13) F1

(51) Int. Cl.: F04D 13/08 (2006.01)

Novelty consists in that the cylindrical bushes 11 of the bearing units are made elastic, at the same time each of them is placed into the cavity 10 of the rotor 7 so that its outer lateral surface comes in contact with the inner lateral surface of the sealing muff 9, and its inner lateral surface – with the outer lateral surface of the bearing 12.

According to the second variant, into the opening of the cover 13 there is installed a sleeve 14, and the cavity 10 of the rotor 7 is filled with liquid, different from or identical with the pumpable one.

Claims: 2

Fig.: 1

*
* *

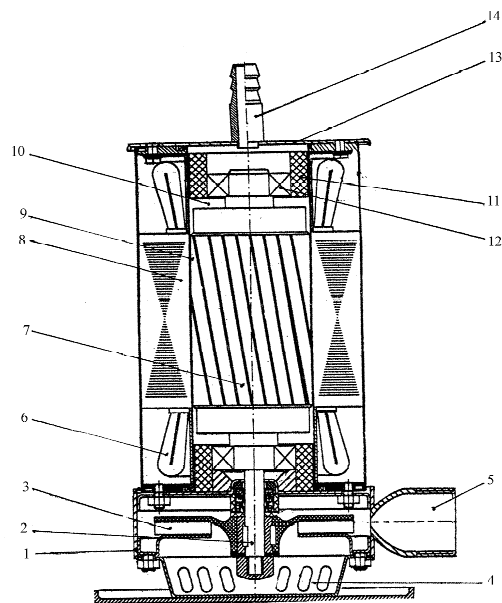

(54) **Герметичный центробежный электронасос (варианты)**

(57) Изобретение относится к машиностроению, в частности к насосостроению.

Герметичный центробежный электронасос, по первому варианту, включает корпус 1, который снабжен крышкой 13 с отверстием и патрубками всасывания 4 и нагнетания 5. В корпусе 1 размещены смонтированное на валу 2 рабочее колесо 3 и электродвигатель 6, в расточке статора 8 которого установлена герметизирующая гильза 9, отделяющая статор 8 от полости 10 ротора 7, который смонтирован на валу 2, установленном в подшипниковых узлах, каждый из которых содержит цилиндрическую втулку 11 и подшипник 12. Новизна состоит в том, что цилиндрические втулки 11 подшипниковых узлов выполнены эластичными, при этом каждая из них установлена в полости 10 ротора 7 так, что ее наружная боковая поверхность контактирует с внутренней боковой поверхностью герметизирующей гильзы 9, а ее внутренняя боковая поверхность – с наружной боковой поверхностью подшипника 12.

По второму варианту, в отверстии крышки 13 установлен штуцер 14, а полость 10 ротора 7 заполнена жидкостью, отличной или идентичной прокачиваемой.

П. формулы: 2

Фиг.: 1

(11) **3261 (13) F1**

(51) **Int. Cl.: G09B 23/28** (2006.01)

(21) a 2006 0004

(22) 2005.12.27

(71)(72)(73) SUMAN Serghei, MD; SUMAN Ala, MD

(54) **Dispozitiv de obținere a preparatelor anatomice corosive**

(57) Invenția se referă la medicină, și anume la tehnica anatomopatologică medicală.

Dispozitivul include un vas dreptunghiular 1 dotat cu un încălzitor 2 cu termoregulator, un racord de admisiune 3, un racord de evacuare 4 cu robinet de golire 5, elemente de fixare 6 și capac detașabil 7. În vasul 1 la distanța de 4...8 cm de la fund și la distanța de 3...7 cm de la cei doi pereți opuși este fixată placa 8, pe care perpendicular acestora este instalat cel puțin un tub 9 cu ajutorul, unit cu compresorul 10, iar paralel cu ei între placa 8 și fund este fixat filtrul detașabil 11.

Revendicări: 1

Figuri: 2

*
* *

(54) **Device for obtaining anatomical corrosion preparations**

(57) The invention refers to medicine, namely to the medical anatomopathological engineering.

The device includes a quadrangular capacity 1 equipped with a heater 2 with temperature regulator, an inlet branch 3, an outlet branch 4 with drain valve 5, fixing elements 6 and a removable cover 7. Into the capacity 1 at a distance of 4...8 cm from the bottom and at a distance of 3...7 cm from two opposite walls there is fixed a plate 8, onto which perpendicular to them there is installed at least a tube 9 with nozzle, joined with a compressor 10, and parallel to them between the plate 8 and the bottom there is fixed a removable filter 11.

Claims: 1

Fig.: 2

*
* *

(54) **Устройство для получения коррозионных анатомических препаратов**

(57) Изобретение относится к медицине, а именно к медицинской патологоанатомической технике.

Устройство включает четырёхугольную емкость 1, оснащённую нагревателем 2 с терморегулятором, подводящим патрубком 3, отводящим патрубком 4 со сливным краном 5, фиксирующими элементами 6 и съёмной крышкой 7. В ёмкости 1 на расстоянии 4...8 см от дна и на расстоянии 3...7 см от двух противоположных стенок закреплена пластина 8, на которой перпендикулярно им установлено не менее одной трубки 9 с соплом, соединённой с компрессором 10, а параллельно им между пластиной 8 и дном закреплён съёмный фильтр 11.

П. формулы: 1

Фиг.: 2

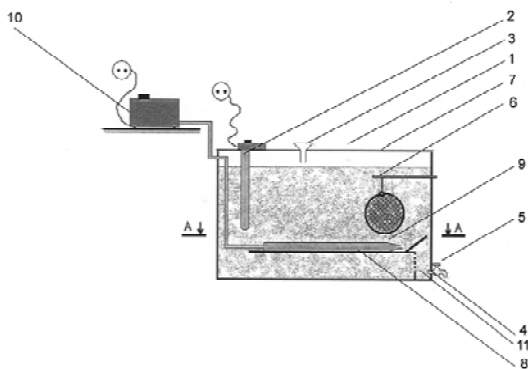

(11) **3262 (13) F1**

(51) **Int. Cl.: H05H 1/34** (2006.01)

(21) a 2005 0368

(22) 2005.12.08

(71)(73) UNIVERSITATEA DE STAT DIN MOLDOVA, MD

(72) CRĂCIUN Alexandru, MD; CORȘAC Oleg, MD; DUCA Gheorghe, MD; SAJIN Tudor, MD

(54) **Dispozitiv pentru ionizarea gazelor**

(57) Invenția se referă la domeniul protecției mediului ambiant și poate fi utilizată pentru ionizarea aerului, precum și a gazelor combustibile, înainte de amestecarea lor în scopul asigurării arderii integrale a amestecului și reducerii cantității emisiilor nocive în atmosferă. Dispozitivul pentru ionizarea gazelor include un electrod cilindric cav 1, suprafața interioară a căruia este acoperită cu un strat 23 de material electroizolant și, amplasați coaxial în el, un electrod central 9 cu tijă și electrozi interiori 8, executați în formă de segmente de sârme, capetele cărora sunt fixate uniform în două discuri 7 și 10, unul dintre care este executat din material electroconductor, iar celălalt din material electroizolant, precum și, montat între electrozii cav 1 și interiori 8, un electrod cilindric 18, peretele căruia este executat reticular. Electroful central 9 este legat la pământ prin intermediul unei rezistențe variabile 15. Noutatea constă în aceea că între electrozii central 9 și cei interiori 8 este montat coaxial și amplasat la distanță egală de la ei al doilea electrod cilindric 19, peretele căruia este executat reticular.

Revendicări: 1

Figuri: 1

*
* *

(54) **Device for gas ionization**

(57) The invention relates to the field of environmental protection and may be used for ionization of the air, as well as of fuel gases before mixing thereof, with the view of providing the complete combustion of the mixture and reducing the quantity of atmospheric gas emissions.

The device for gas ionization includes a cylindrical hollow electrode 1, the inner surface of which is covered with a layer 23 of electrical insulating material and, coaxially placed therein, a central rod-type electrode 9 and internal electrodes 8, made in the form of wire segments, the ends of which are uniformly fixed into two

disks 7 and 10, one of which is made of current-conducting material, and the other one of electrical insulating material, as well as, mounted between the hollow 1 and internal 8 electrodes, a cylindrical electrode 18, the wall of which is made reticular. The central electrode 9 is grounded by means of a variable resistance 15. Novelty consists in that between the central 9 and internal 8 electrodes there is coaxially mounted and placed at equal distance from them, the second cylindrical electrode 19, the wall of which is made reticular.

Claims: 1

Fig.: 1

*
* *

(54) **Устройство для ионизации газов**

(57) Изобретение относится к области защиты окружающей среды и может быть использовано для ионизации воздуха, а также топливных газов перед их смешиванием, с целью обеспечения полного сгорания смеси и уменьшения количества выброса отравляющих веществ в атмосферу. Устройство для ионизации газов включает цилиндрический полый электрод 1, внутренняя поверхность которого покрыта слоем 23 электроизоляционного материала, и коаксиально размещенные в нем центральный стержневой электрод 9 и внутренние 8

электроды, выполненные в виде отрезков проволоки, концы которых равномерно закреплены в двух дисках 7 и 10, один из которых выполнен из электропроводящего материала, а другой - из электроизоляционного материала, а также смонтированный между полым 1 и внутренними 8 электродами цилиндрический электрод 18, стенка которого выполнена сетчатой. Центральный электрод 9 заземлен посредством переменного сопротивления 15. Новизна состоит в том, что между центральным 9 и внутренними 8 электродами коаксиально смонтирован и расположен на одинаковом расстоянии от них второй цилиндрический электрод 19, стенка которого выполнена сетчатой.

П. формулы: 1

Фиг.: 1

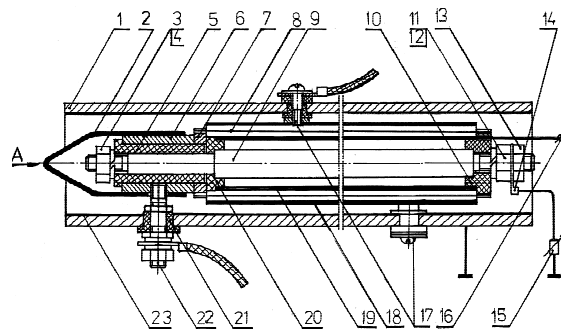

FG4A Lista brevetelor de invenție eliberate la 2007.01.31

Se publică următoarele date: numărul curent, codul țării conform normei ST.3 OMPI, numărul brevetului, codul tipului de document conform normei ST.16 OMPI, indicii de clasificare conform CIB, numărul depozitului, data depozitului, numărul BOPI în care a fost publicată hotărârea de acordare a brevetului

Nr. crt.	Cod. ST.3 OMPI	(11) Nr. brevet	(13) Cod ST.16 OMPI	(51) Indici de clasificare	(21) Nr. depozit	(22) Data depozit	(45) Nr. BOPI
1	MD	3009	G2	B28C 5/20 (2006.01)	a 2005 0073	2005.03.14	3/2006
2	MD	3018	G2	G01N 27/00 (2006.01) B82B 3/00 (2006.01)	a 2005 0229	2005.08.10	3/2006
3	MD	3022	G2	A23C 9/12 (2006.01) A23C 9/13 (2006.01) A23C 9/127 (2006.01) A23C 21/06 (2006.01) A23C 21/08 (2006.01)	a 2005 0214	2005.07.28	4/2006
4	MD	3042	G2	A61B 17/56 (2006.01)	a 2004 0202	2004.08.09	5/2006
5	MD	3054	G2	C05F 11/08 (2006.01) C12N 1/20 (2006.01) C12R 1/41 (2006.01)	a 2005 0248	2005.08.25	5/2006
6	MD	3066	G2	A01H 1/04 (2006.01)	a 2005 0177	2005.06.24	6/2006
7	MD	3067	G2	A01K 61/00 (2006.01) A01K 63/00 (2006.01)	a 2005 0373	2005.12.15	6/2006
8	FR	3068	C2	A01N 25/02 (2006.01) A01P 7/04 (2006.01)	a 2003 0132	2001.11.23	6/2006
9	MD	3069	G2	A01N 63/00 (2006.01) A01P 7/02 (2006.01) C12N 1/10 (2006.01)	a 2005 0356	2005.12.05	6/2006
10	MD	3071	G2	A61B 18/02 (2006.01) A61B 18/04 (2006.01) A61N 5/10 (2006.01)	a 2006 0013	2005.12.29	6/2006
11	MD	3072	G2	A61B 17/03 (2006.01) A61B 17/56 (2006.01)	a 2005 0354	2005.12.02	6/2006
12	MD	3073	G2	A61F 9/00 (2006.01)	a 2005 0196	2005.07.06	6/2006
13	MD	3074	G2	A61B 6/00 (2006.01)	a 2005 0282	2005.09.20	6/2006
14	MD	3076	G2	A61K 36/05 (2006.01) A61K 36/53 (2006.01) A61K 9/06 (2006.01) A61P 17/02 (2006.01)	a 2004 0264	2004.11.09	6/2006
15	MD	3077	C2	B23H 3/08 (2006.01)	a 2004 0162	2004.06.29	6/2006
16	MD	3078	G2	C12F 3/10 (2006.01) C02F 1/76 (2006.01) C02F 11/04 (2006.01)	a 2005 0166	2005.06.13	6/2006
17	MD	3081	G2	C22C 19/03 (2006.01) C22C 1/02 (2006.01)	a 2006 0049	2006.02.09	6/2006
18	MD	3082	G2	C23F 13/00 (2006.01) C23F 13/02 (2006.01)	a 2005 0224	2005.08.08	6/2006
19	MD	3084	C2	F04D 1/02 (2006.01)	a 2005 0058	2005.03.03	6/2006
20	MD	3086	G2	G01N 27/00 (2006.01) B82B 3/00 (2006.01)	a 2005 0233	2005.08.10	6/2006
21	MD	3087	C2	G01N 3/56 (2006.01)	a 2004 0219	2004.09.13	6/2006

II

Soiuri de plante / Plant varieties / Сорта растений

Protecția juridică a soiurilor de plante în Republica Moldova se asigură în temeiul Legii privind protecția soiurilor de plante nr. 915-XIII din 11 iulie 1996, modificată și completată prin legile nr. 1079-XIV din 23.06.2000, nr. 1446-XV din 08.11.2002, nr. 240-XV din 13.06.2003, nr. 469-XV din 21.11.2003 și nr. 205-XVI din 28.07.2005.

În conformitate cu această Lege, brevetele pentru soiuri de plante sunt eliberate de AGEPI și certifică prioritatea și paternitatea amelioratorului și dreptul exclusiv al titularului de brevet asupra soiului. Un soi este brevetabil dacă este nou, distinct, omogen și stabil.

Cererea de brevet pentru soi de plantă se depune la AGEPI de către orice persoană care, conform art. 11 și 12 din Lege, dispune de dreptul de a solicita brevet, personal sau prin reprezentant în proprietatea industrială, și trebuie să includă documentele prevăzute la art. 17 din Lege.

Materialele cererilor de brevet pentru soiuri de plante, informațiile despre care sunt publicate în numărul de față se află în biblioteca AGEPI - accesibile publicului - și pot fi consultate sau se pot comanda copii, contra cost.

În BOPI se publică date privind cererile de brevet pentru soiuri de plante depuse, brevetele pentru soiuri de plante acordate și brevetele pentru soiuri de plante eliberate conform procedurii naționale.

The legal protection of plant varieties in the Republic of Moldova shall be afforded in with the Law on the Protection of Plant Varieties No 915-XIII of July 11, 1996, amended and completed by the laws No 1079-XIV of June 23, 2000, No 1446-XV of November 08, 2002, No 240-XV of June 13, 2003, No 469-XV of November 21, 2003 and No 205-XVI of July 28, 2005.

In accordance with this Law, variety patents are granted by the AGEPI and shall certify the priority of the variety, the authorship of the breeder and the exclusive rights of the patent owner on the variety. The plant variety shall be patentable where it is new, distinct, uniform and stable.

The variety patent application shall be filed with the AGEPI by any person who according to Art. 11 and 12 of the Law, is entitled to obtain a patent in person or through a representative in industrial property and shall include the documents specified in Art. 17 of the Law.

Documents concerning the variety patent applications, the information on which was published in the present issue, are available to the public in the AGEPI library, they may be consulted directly or copies may be ordered for payment of an additional fee.

Data concerning the filed plant variety applications, the decisions to grant variety patents and the patents granted according to the national procedure are published in the BOPI.

Правовая охрана сортов растений в Республике Молдова обеспечивается на основе Закона об охране сортов растений № 915-XIII от 11 июля 1996 г., измененного и дополненного на основании законов № 1079-XIV от 23.06.2000 г., № 1446-XV от 08.11.2002 г., № 240-XV от 13.06.2003 г., № 469-XV от 21.11.2003 г. и № 205-XVI от 28.07.2005 г.

В соответствии с этим Законом, патенты на сорта растений выдаются AGEPI и удостоверяют приоритет, авторство селекционера и исключительное право патентообладателя на сорт растения. Сорт растения патентоспособен, если он является новым, отличимым, однородным и стабильным.

Заявка на выдачу патента на сорт растения подается в AGEPI любым лицом, которому согласно ст. 11 и 12 Закона принадлежит право на получение патента, лично или через представителя в области промышленной собственности, должна содержать документы, предусмотренные в ст. 17 Закона.

Материалы заявок на патенты на сорта растений, информация о которых опубликована в данном номере, находятся в библиотеке AGEPI и могут быть предоставлены для ознакомления, а также для платного изготовления копий.

В BOPI публикуются сведения о заявках на сорта растений, о сортах растений, по которым приняты решения о выдаче патентов, и о выданных патентах на сорта растений согласно национальной процедуре.

**CODURILE OMPI PENTRU CODIFICAREA TITLURILOR INFORMAȚIILOR
REFERITOARE LA SOIURILE DE PLANTE PUBLICATE ÎN BULETINUL OFICIAL
CONFORM NORMEI ST.17**

**WIPO CODES ON CODING OF INFORMATION CONCERNING PLANT VARIETIES
MADE IN THE OFFICIAL BULLETIN OF INDUSTRIAL PROPERTY IN ACCORDANCE
WITH THE STANDARD ST.17**

**КОДЫ ВОИС ДЛЯ КОДИРОВАНИЯ ЗАГЛОВОК ИНФОРМАЦИИ,
ОТНОСЯЩЕЙСЯ К СОРТАМ РАСТЕНИЙ, ПУБЛИКУЕМОЙ В ОФИЦИАЛЬНОМ
БЮЛЛЕТЕНЕ В СООТВЕТСТВИИ СО СТАНДАРТОМ ST.17**

- BZ9E** Cereri de brevet pentru soi de plantă
Applications on Plant Variety Patents
Заявки на патенты на сорта растений
- BA9E** Denumirile soiurilor
Variety denominations
Наименования сортов
- FF9E** Brevete pentru soi de plantă acordate
Grants of the Plant Variety Patents
Сорта растений, по которым приняты решения о выдаче патентов
- FG9E** Brevete pentru soi de plantă eliberate
List on the Plant Variety Patents Issued
Выданные патенты на сорта растений
- FA9E** Cereri de brevet pentru soi de plantă retrase
Withdrawal of Plant Variety Applications
Отозванные заявки на патенты на сорта растений
- FC9E** Hotărâri de respingere a cererilor de brevet pentru soi de plantă
Refusal on Patent Granting
Решения об отклонении заявок на выдачу патентов на сорта растений
- MC9E** Anularea brevetului pentru soi de plantă
Annulment of Plant Variety Patent
Аннулирование патентов на сорта растений
- MG9E** Încetarea drepturilor asupra brevetului pentru soi de plantă
Forfeiture of Rights on Plant Variety Patents
Прекращение действия прав на патент на сорт растения
- MH9E** Renunțarea la brevetul pentru soi de plantă
Renunciation to the Plant Variety Patent
Отказ от патента на сорт растения
- HF9E** Revalidarea brevetelor pentru soi de plantă
Revalidation of the Plant Variety Patent
Восстановление патента на сорт растения
- FG9E** Lista soiurilor de plante protejate (tabel recapitulativ)
List of Protected Plant Varieties (table recapulative)
Перечень охраняемых сортов растений (сводная таблица)

**FG9E Lista brevetelor pentru soi de plantă eliberate /
List of the plant variety patents issued /
Перечень выданных патентов на сорта растений**

Nr. crt.	Nr. cererii / Data depozit	Denumirea populară (<i>Taxonul botanic</i>)	a. Titularul b. Amelioratorul	Denumirea soiului	Numărul brevetului / Data acordării
No.	Application number / Filing date	Common name (<i>Botanical taxon</i>)	a. Holder b. Breeder	Variety denomination	Patent number / Date of granting
№ п/п	Номер заявки / Дата подачи	Название вида (<i>Ботанический таксон</i>)	a. Патентообладатель b. Селекционер	Наименование сорта	Номер патента / Дата акцептования
1	2	3	4	5	6
1	v 2001 0007/ 2001.06.29	MĂR (<i>Malus domestica</i> Borkh) Apple (<i>Malus domestica</i> Borkh) Яблоня (<i>Malus domestica</i> Borkh)	a. INSTITUTUL DE CERCETĂRI PENTRU POMICULTURĂ, MD b. BUCARCIUC Victor, MD; BOROZNEȚ Iraida, MD; FISCHER Christa, DE	COREDANA	14 / 2006.01.31
2	v 2001 0008/ 2001.06.29	MĂR (<i>Malus domestica</i> Borkh) Apple (<i>Malus domestica</i> Borkh) Яблоня (<i>Malus domestica</i> Borkh)	a. INSTITUTUL DE CERCETĂRI PENTRU POMICULTURĂ, MD b. BUCARCIUC Victor, MD; BOROZNEȚ Iraida, MD; FISCHER Christa, DE	COREDAR	15 / 2006.01.31
3	v 2001 0009/ 2001.06.29	MĂR (<i>Malus domestica</i> Borkh) Apple (<i>Malus domestica</i> Borkh) Яблоня (<i>Malus domestica</i> Borkh)	a. INSTITUTUL DE CERCETĂRI PENTRU POMICULTURĂ, MD b. BUCARCIUC Victor, MD; BOROZNEȚ Iraida, MD; FISCHER Christa, DE	COREMODET	16 / 2006.01.31

III

Modele de utilitate / Utility models / Полезные модели

Protecția juridică a modelelor de utilitate în Republica Moldova se asigură în temeiul înregistrării lor la AGEPI în modul stabilit de Regulamentul provizoriu cu privire la protecția proprietății industriale aprobat prin hotărârea Guvernului nr. 456 din 26 iulie 1993.

Certificatul de înregistrare a modelului de utilitate confirmă prioritatea, calitatea de autor și dreptul exclusiv al titularului asupra modelului de utilitate.

Un model de utilitate poate fi înregistrat, dacă se referă la executarea constructivă a mijloacelor de producție și a obiectelor de consum sau a părților integrante ale acestora și dacă prezintă o soluție nouă, susceptibilă de aplicare industrială.

În BOPI se publică datele privind cererile de înregistrare depuse, modelele de utilitate înregistrate și certificatele de înregistrare a modelelor de utilitate eliberate.

Legal protection of utility models in the Republic of Moldova shall be afforded on the basis of registration thereof with the AGEPI in the order settled in the Provisional Regulation on Industrial Property Protection approved by the Government Decision No. 456 of July 26, 1993.

The certificate of utility model registration shall attest to the priority, the authorship and the exclusive right of the owner in the utility model.

An utility model may be registered if it relates to the aids of mechanical completion and to the consumption objects or the components thereof, if it is new and if it is susceptible of industrial application.

In the BOPI are published data on the filed applications for utility model registration, the registered utility models and the issued certificates of registration of utility models.

Правовая охрана полезных моделей в Республике Молдова обеспечивается на основе их регистрации в AGEPI в порядке, установленном Временным положением об охране промышленной собственности, утвержденным постановлением Правительства № 456 от 26 июля 1993 г.

Свидетельство о регистрации полезной модели удостоверяет приоритет, авторство и исключительное право владельца на полезную модель.

Полезная модель может быть зарегистрирована, если она относится к конструктивному выполнению средств производства и предметов потребления или их составных частей, если она является новой и промышленно применимой.

В BOPI публикуются сведения о поданных заявках на регистрацию полезных моделей, о зарегистрированных полезных моделях, сведения о поданных и о выданных свидетельствах о регистрации полезных моделей.

**CODURILE INID PENTRU IDENTIFICAREA DATELOR BIBLIOGRAFICE
REFERITOARE LA MODELE DE UTILITATE****INID CODES FOR BIBLIOGRAPHIC DATA IDENTIFICATION
CONCERNING THE UTILITY MODEL****КОДЫ INID (ИНИД) ДЛЯ ИДЕНТИФИКАЦИИ БИБЛИОГРАФИЧЕСКИХ ДАННЫХ,
ОТНОСЯЩИХСЯ К ПОЛЕЗНЫМ МОДЕЛЯМ**

- (11) Numărul modelului de utilitate înregistrat
Number of registered utility model
Номер зарегистрированной полезной модели
- (12) Denumirea tipului de document
Denomination of the type of document
Наименование типа документа
- (13) Codul tipului de document conform normei ST.16 OMPI
Kind-of-document code according to WIPO Standard ST.16
Код вида документа в соответствии со стандартом ST.16 ВОИС
- (15) Informații privind corectarea cererii/certificatului
Information on the correction of the application/certificate
Информация об исправлениях, внесенных в заявку/свидетельство
- (16) Numărul modelului de utilitate reînnoit
Number of renewal utility model
Номер возобновленной полезной модели
- (18) Data prevăzută de expirare a termenului de valabilitate a reînnoirii
Expected expiration date of renewal validity
Установленная дата истечения возобновления
- (21) Numărul depozitului
Number of the application
Номер заявки
- (22) Data depozitului
Filing date of the application
Дата подачи заявки
- (23) Data priorității de expoziție
Date of exhibition priority
Дата выставочного приоритета
- (31) Numărul cererii prioritare
Number of the priority application
Номер, присвоенный приоритетной заявке
- (32) Data depozitului cererii prioritare
Filing date of the priority application
Дата подачи приоритетной заявки

- (33) Țara cererii prioritare, codul conform normei ST.3 OMPI
Country of the priority application, code of the country according to the WIPO Standard ST.3
Страна приоритетной заявки, код страны в соответствии со стандартом ST.3 ВОИС
- (41) Data publicării cererii: numărul BOPI, anul
Date of publication of the application: BOPI number and year
Дата публикации заявки: номер BOPI, год
- (45) Data publicării hotărârii de înregistrare a modelului de utilitate: numărul BOPI, anul
Date of publishing the decision on utility model registration: BOPI number and year
Дата публикации решения о регистрации полезной модели: номер BOPI, год
- (47) Data eliberării certificatului
Date of issuance of certificate
Дата выдачи свидетельства
- (48) Data publicării cererii/certificatului corectat
Date of publishing the corrected application/certificate
Дата публикации заявки/свидетельства
- (51) Clasificarea Internațională de Brevete
International Patent Classification
Международная патентная классификация
- (54) Titlul modelului de utilitate
Title of the utility model
Название полезной модели
- (56) Lista documentelor referitoare la stadiul anterior
List of prior art documents
Перечень документов-аналогов
- (57) Rezumatul sau revendicările
Abstract or claims
Реферат или формула
- (62) Numărul și data depunerii cererii anterioare din care prezentul document este divizionat
Number and filing date of an earlier patent application from which the present patent document has divided up
Номер и дата подачи более ранней заявки, из которой выделен настоящий документ
- (67) Numărul și data depunerii cererii de brevet de invenție pe care se bazează cererea actuală pentru model de utilitate
Number and filing date of the patent application which the effective utility model application relies on
Номер и дата подачи заявки на изобретение, на которой основывается нынешняя заявка на полезную модель
- (71) Numele/denumirea solicitantului (solicitanților), codul țării conform normei ST.3 OMPI
Name of the applicant(s), code of the country, in accordance with WIPO Standard ST.3
Имя заявителя (заявителей), код страны ST.3 ВОИС
- (72) Numele autorului (autorilor), codul țării conform normei ST.3 OMPI
Name of the author(s), code of the country, in accordance with WIPO Standard ST.3
Имя автора (авторов), код страны ST.3 ВОИС

- (73) **Numele/denumirea titularului (titularilor), codul țării conform normei ST.3 OMPI**
 Name of the holder(s), code of the country, in accordance with WIPO Standard ST.3
 Имя владельца регистрации, код страны ST.3 ВОИС
- (74) **Numele reprezentantului în proprietatea industrială**
 Name of the representative in industrial property
 Имя представителя в области промышленной собственности
- (85) **Data deschiderii fazei naționale în conformitate cu PCT**
 Date for introducing the national procedure according to the PCT
 Дата перехода к национальной процедуре в соответствии с PCT
- (86) **Cerere internațională (regională sau PCT): numărul și data**
 International application (regional or under the PCT): number and filing date
 Международная заявка (региональная или PCT): номер и дата
- (87) **Publicarea cererii internaționale (regionale sau PCT): numărul și data**
 International publication (regional or under the PCT): number and publication date
 Международная публикация (региональная или PCT): номер и дата

SECȚIUNILE CLASIFICĂRII INTERNAȚIONALE DE BREVETE
INTERNATIONAL PATENT CLASSIFICATION SECTIONS
РАЗДЕЛЫ МЕЖДУНАРОДНОЙ ПАТЕНТНОЙ КЛАССИФИКАЦИИ

- | | |
|--|---|
| <p>A – Necesități curente ale vieții
 Human necessities
 Удовлетворение жизненных потребностей человека</p> | <p>E – Construcții fixe
 Fixed constructions
 Строительство</p> |
| <p>B – Tehnici industriale diverse. Transport
 Performing operations. Transporting
 Различные технологические процессы. Транспортирование</p> | <p>F – Mecanică. Iluminat. Încălzire. Armament. Explozive
 Mechanical engineering. Lighting. Heating. Weapons. Blasting
 Механика. Освещение. Отопление. Оружие. Взрывные работы</p> |
| <p>C – Chimie și metalurgie
 Chemistry. Metallurgy
 Химия и металлургия</p> | <p>G – Fizică
 Physics
 Физика</p> |
| <p>D – Textile și hârtie
 Textiles. Paper
 Текстиль и бумага</p> | <p>H – Electricitate
 Electricity
 Электричество</p> |

**CODURILE NORMALIZATE ALE OMPI PENTRU IDENTIFICAREA
TIPURILOR DE DOCUMENTE DE ÎNREGISTRARE A MODELULUI DE UTILITATE
CONFORM NORMEI ST.16**

**WIPO NORMALIZED CODES FOR IDENTIFICATION OF THE KIND
OF UTILITY MODEL REGISTRATION DOCUMENTS IN ACCORDANCE
WITH THE STANDARD ST.16**

**КОДЫ ВОИС ДЛЯ ИДЕНТИФИКАЦИИ РАЗЛИЧНЫХ ВИДОВ ОПУБЛИКОВАННЫХ
ДОКУМЕНТОВ, ОТНОСЯЩИХСЯ К РЕГИСТРАЦИИ ПОЛЕЗНОЙ МОДЕЛИ
В СООТВЕТСТВИИ СО СТАНДАРТОМ ST.16 ВОИС**

- U** – primul nivel de publicare: cerere de înregistrare a modelului de utilitate publicată, neexaminată
- first publication level: published, unexamined application on utility model registration
 - первый уровень публикации: опубликованная, не прошедшая экспертизу заявка на регистрацию полезной модели
- U8** – cerere de înregistrare a modelului de utilitate publicată cu corecturi sau modificări ale datelor bibliografice, părților din text, desenelor sau formulelor chimice cuprinse în pagina de capăt
- utility model application published with corrections or modifications of the bibliographic data, parts of the text, drawings or chemical formulas included in the title-page
 - заявка на полезную модель, опубликованная с исправлениями или изменениями библиографических данных, частичными изменениями текстовой части, чертежей или химических формул, включенных в титульный лист
- U9** – cerere de înregistrare a modelului de utilitate publicată cu corecturi sau modificări ale oricărei părți din descriere, revendicări și desene
- utility model application published with corrections or modifications of any part of description, claims and drawings
 - заявка на полезную модель, опубликованная с исправлениями или изменениями любой части описания, формулы изобретения и чертежей
- Y1** – al doilea nivel de publicare: cerere de înregistrare a modelului de utilitate publicată, examinată (se aplică pentru publicare, dacă documentul cu codul U n-a fost publicat)
- second publication level: published, examined application on utility model registration (is applied in case the U-coded document has not been published)
 - второй уровень публикации: опубликованная, прошедшая экспертизу заявка на регистрацию полезной модели (используется для публикации, если документ с кодом U не публиковался)
- Y2** – al doilea nivel de publicare: cerere de înregistrare a modelului de utilitate publicată, examinată (se aplică pentru publicarea care succedă documentul cu codul U)
- second publication level: published, examined application on utility model registration (is applied in case the U-coded document has been published)
 - второй уровень публикации: опубликованная, прошедшая экспертизу заявка на регистрацию полезной модели (используется для публикации, следующей за публикацией документа с кодом U)
- Y8** – certificat de înregistrare a modelului de utilitate, cu corecturi sau modificări ale datelor bibliografice, părților din text, desenelor sau formulelor chimice în pagina de capăt a documentului
- certificate on registration of utility model with corrections or modifications of the bibliographic data, parts of the text, drawings or chemical formulas included in the title-page
 - свидетельство о регистрации полезной модели с изменениями или исправлениями библиографических данных, частичными изменениями текстовой части, чертежей или химических формул, включенных в титульный лист документа

- Y9** – certificat de înregistrare a modelului de utilitate, retipărit cu corecturi sau modificări ale oricărei părți din descriere, revendicări și desene
- certificate on registration of utility model reprinted with corrections or modifications of any part of the description, claims and drawings
 - свидетельство о регистрации полезной модели, перепечатанное с исправлениями или изменениями какой-либо части описания, формулы изобретения и чертежей
- Z1** – al treilea nivel de publicare: descrierea modelului de utilitate înregistrat (se aplică pentru publicare, dacă documentul cu codurile Y1, Y2 n-a fost publicat)
- third publication level: the registered utility model specification (is applied in case the Y1, Y2-coded document has not been published)
 - третий уровень публикации: описание зарегистрированной полезной модели (используется для публикации, если документ с кодом Y1, Y2 не публиковался)
- Z2** – al treilea nivel de publicare: descrierea modelului de utilitate înregistrat (se aplică pentru publicarea care succedă documentul cu codurile Y1, Y2)
- third publication level: the registered utility model specification (is applied in case the Y1, Y2-coded document has been published)
 - третий уровень публикации: описание зарегистрированной полезной модели (используется для публикации, следующей за публикацией документа с кодом Y1, Y2)
- W1**– al doilea nivel de publicare: hotărârea de înregistrare a modelului de utilitate pe răspunderea solicitantului fără examinarea în fond (se aplică pentru publicare, dacă documentul cu codul U n-a fost publicat)
- second publication level: publication of the utility model registration decision at the responsibility of the applicant, without examination as to substance (is applied in case the U-coded document has not been published)
 - второй уровень публикации: публикация решения о регистрации полезной модели под ответственность заявителя, без проведения экспертизы по существу (используется для публикации, если документ с кодом U не публиковался)
- W2**– al doilea nivel de publicare: hotărârea de înregistrare a modelului de utilitate pe răspunderea solicitantului fără examinarea în fond (se aplică pentru publicarea care succedă documentul cu codul U)
- second publication level: publication of the utility model registration decision at the responsibility of the applicant, without examination as to substance (is applied in case the U-coded document has been published)
 - второй уровень публикации: публикация решения о регистрации полезной модели (используется для публикации, следующей за публикацией документа с кодом U)
- I1** – al treilea nivel de publicare: descrierea modelului de utilitate înregistrat pe răspunderea solicitantului fără examinarea în fond (se aplică pentru publicare, dacă documentul cu codurile W1, W2 n-a fost publicat)
- third publication level: description of the registered utility model specification at the responsibility of the applicant without examination as to substance (is applied in case the W1, W2-coded document has not been published)
 - третий уровень публикации: описание полезной модели, зарегистрированной под ответственность заявителя, без проведения экспертизы (используется для публикации, если документ с кодом W1, W2 не публиковался)
- I2** – al treilea nivel de publicare: descrierea modelului de utilitate înregistrat pe răspunderea solicitantului fără examinarea în fond (se aplică pentru publicarea care succedă documentul cu codurile W1, W2)
- third publication level: description of the registered utility model specification at the responsibility of the applicant without examination as to substance (is applied in case the W1, W2-coded document has been published)
 - третий уровень публикации: описание полезной модели, зарегистрированной под ответственность заявителя, без проведения экспертизы (используется для публикации, следующей за публикацией документа с кодом W1, W2)

**CODURILE OMPI PENTRU CODIFICAREA TITLURILOR INFORMAȚIILOR
REFERITOARE LA MODELELE DE UTILITATE, PUBLICATE
ÎN BULETINUL OFICIAL CONFORM NORMEI ST.17**

**WIPO CODES ON CODING OF HEADING OF INFORMATION CONCERNING
UTILITY MODELS MADE IN THE OFFICIAL BULLETIN OF INDUSTRIAL PROPERTY
IN ACCORDANCE WITH THE STANDARD ST.17**

**КОДЫ ВОИС ДЛЯ КОДИРОВАНИЯ ЗАГОЛОВКОВ ИНФОРМАЦИИ,
ОТНОСЯЩЕЙСЯ К ПОЛЕЗНЫМ МОДЕЛЯМ, ПУБЛИКУЕМОЙ В ОФИЦИАЛЬНОМ
БЮЛЛЕТЕНЕ В СООТВЕТСТВИИ СО СТАНДАРТОМ ST.17 ВОИС**

- AA1K** Lista cererilor de înregistrare a modelelor de utilitate depuse, aranjate în ordinea numerelor de depozit
Numerical index of filed applications for the registration of utility models
Нумерационный указатель поданных заявок на регистрацию полезных моделей
- BB1K** Cereri de înregistrare a modelelor de utilitate publicate
Published applications for the registration of utility models
Опубликованные заявки на регистрацию полезных моделей
- FF4K** Modele de utilitate înregistrate
Registered utility models
Зарегистрированные полезные модели
- FG4K** Lista certificatelor de înregistrare a modelelor de utilitate eliberate
List of issued utility model certificates
Перечень выданных свидетельств о регистрации полезных моделей
- ND4K** Lista modelelor de utilitate reînnoite
List of renewal utility models
Перечень продленных полезных моделей

FF4K Modele de utilitate înregistrate / Registered utility models / Зарегистрированные полезные модели

Orice persoană interesată are dreptul să depună la AGEPI o cerere motivată de anulare a modelului de utilitate pe întreaga durată de valabilitate a acestuia, dacă nu este îndeplinită cel puțin una din condițiile prevăzute în Regulamentul provizoriu cu privire la protecția proprietății industriale în Republica Moldova, aprobat prin hotărârea Guvernului nr. 456 din 26 iulie 1993.

Any person concerned is entitled to file with the AGEPI a written reasoned declaration of cancellation of a utility model for the whole term thereof, if any one of the conditions set out in the Provisional Regulation on Industrial Property Protection in the Republic of Moldova, approved by the Government Decision No 456 of July 26, 1993 has not been met.

Любое лицо вправе подать в AGEPI мотивированное возражение против решения о регистрации полезной модели на весь срок его действия, если не выполнено хотя бы одно из условий, предусмотренных Временным положением об охране промышленной собственности в Республике Молдова, утвержденным постановлением Правительства № 456 от 26 июля 1993 г.

- (11) **151 (13) Y1**
 (51) **Int. Cl.: A23N 12/08** (2006.01)
F26B 11/12 (2006.01)
A23B 7/005 (2006.01)
A23B 7/01 (2006.01)
A23L 3/01 (2006.01)
- (21) u 2006 0019
 (22) 2006.11.28
 (31) a 2005 0265
 (32) 2005.09.14
 (33) MD
 (71)(73) UNIVERSITATEA TEHNICĂ A MOLDOVEI, MD
 (72) BERNIC Mircea, MD; LUPAȘCO Andrei, MD;
 CEBAN Ruslan, MD; RĂDUCANU Marcel, MD;
 CULIN Igor, MD; MAȚCO Marcel, MD

(54) **Instalație de uscare a cătinii albe**

- (57) Modelul de utilitate se referă la industria alimentară, în special la o instalație de uscare a cătinii albe.

Instalația, conform modelului de utilitate, include un tambur imobil (1) legat la pământ, dotat cu racorduri de descărcare (3) a produsului, de debitare (13) și de evacuare (14) a aerului și instalat pe niște suporturi (2) cu înclinare spre racordul de descărcare (3), totodată în interiorul tamburului (1) este montat un rotor tronconic cav perforat (5) cu palete (6), unit cu racordul de debitare a aerului (13) și conectat la un generator de curenți de frecvență ultraînaltă (15), iar instalația mai include un buncăr de încărcare (7) cu agitator (8) și cu melc de dozare (9), un buncăr colector (10) cu melc (17) și un mecanism de acționare (12).

Revendicări: 1

Figuri: 1

*
 * *

(54) **Sea buckthorn drying plant**

- (57) The utility model refers to the food industry, in particular to a sea buckthorn drying plant.

The plant, according to the utility model, includes a fixed grounded drum (1), equipped with branch pipes for product discharge (3), for air delivery (13) and tap (14) and installed onto supports (2) with slope towards the branch pipe for product discharge (3), at the same time inside the drum (1) there is mounted a hollow perforated truncated rotor (5) with blades (6), joined with the air delivery branch pipe (13) and connected to a generator of ultrahigh-frequency currents (15), and the plant also includes a charging hopper (7) with agitator (8) and batch auger (9), a collecting hopper (10) with auger (17) and a driving actuator (12).

Claims: 1

Fig.: 1

*
 * *

(54) **Установка для сушки облепихи**

- (57) Полезная модель относится к пищевой промышленности, в частности к установке для сушки облепихи.

Установка, согласно полезной модели, включает неподвижный заземленный барабан (1), оснащенный патрубками для выгрузки продукта (3), для подачи (13) и отвода (14) воздуха и установленный на опорах (2) с наклоном в сторону патрубка для выгрузки (3), вместе с тем внутри барабана (1) вмонтирован полый перфорированный ротор (5) в виде усеченного конуса с лопастями (6), соединенный с патрубком для подачи воздуха (13) и подключенный к генератору токов ультравысокой частоты (15), а установка включает еще загрузочный бункер (7) со смесителем (8) и дозирующим шнеком (9), сборный бункер (10) с шнеком (17) и привод (12).

П. формулы: 1

Фиг.: 1

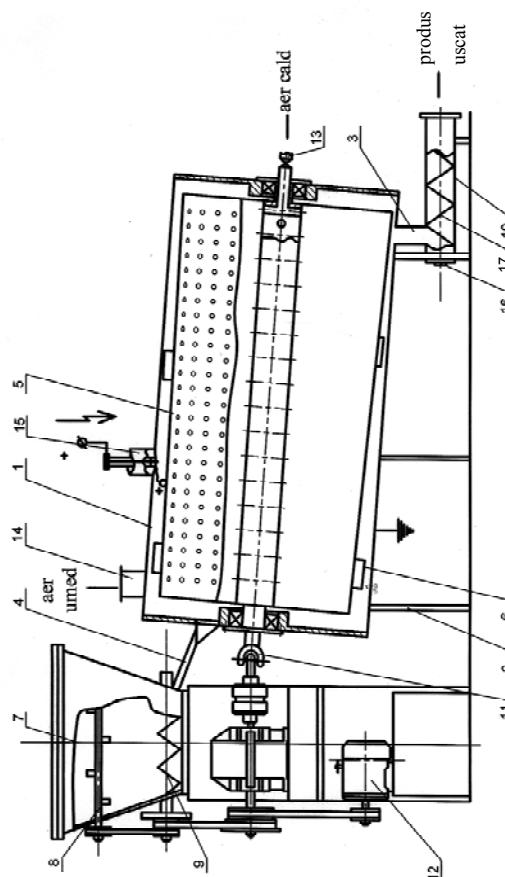

- (11) **152 (13) W2**
 (51) **Int. Cl.: G09F 21/04** (2006.01)
 (21) u 2006 0004
 (22) 2006.03.02
 (71)(73) SOCIETATEA COMERCIALĂ "PUBLIC MEDIA GRUP" S.R.L., MD
 (72) ŞALARU Iurie, MD; HREPLENCO Ghenadie, MD
 (74) SĂSOEVA Valentina
 (54) **Construcție de reclamă mobilă**
 (57) Modelul de utilitate se referă la reclamă, și anume la construcțiile de reclamă mobilă.
 Esența modelului de utilitate constă în aceea că construcția de reclamă mobilă conține un mijloc de transport terestru având fixat pe el un purtător de informație de reclamă cu mijloace de iluminat. Noutatea modelului de utilitate constă în aceea că purtătorul de informație de reclamă conține două panouri dreptunghiulare montate vertical, partea de jos a fiecărui panou este fixată pe șasiul mijlocului de transport terestru, iar părțile lor de sus sunt legate între ele prin intermediul elementelor de strângere, pe care sunt montate lămpi de iluminat.

Revendicări: 1
 Figuri: 3

*
 * *

- (54) **Mobile advertising structure**
 (57) The utility model relates to advertising, namely to the advertising mobile structures.
 Summary of the utility model consists in that the mobile advertising structure contains a

ground transport facility having fixed thereon an advertising information carrier. Novelty consists in that the advertising information carrier includes two vertically installed shields of rectangular shape, the lower part of each of which is fixed onto the chassis of the transport facility, and their upper parts are joined between them by means of tightening elements, onto which there are mounted illuminating lamps.

Claims: 1
 Fig.: 3

*
 * *

- (54) **Мобильная рекламная конструкция**
 (57) Полезная модель относится к рекламе, а именно, к рекламным мобильным конструкциям.
 Сущность полезной модели заключается в том, что мобильная рекламная конструкция содержит наземное транспортное средство с закрепленным на нём носителем рекламной информации. Новизна заключается в том, что носитель рекламной информации включает два вертикально установленных щита прямоугольной формы, нижняя часть каждого из которых закреплена на шасси транспортного средства, а их верхние части связаны между собой посредством стяжных элементов, на которых смонтированы осветительные лампы.

П. формулы: 1
 Фиг.: 3

IV

Mărci / Trademarks

Protecția juridică a mărcilor în Republica Moldova se asigură în temeiul înregistrării lor la AGEPI în modul stabilit de Legea privind mărcile și denumirile de origine a produselor nr. 588-XIII din 22 septembrie 1995, modificată și completată prin legile nr. 1009-XIII din 22.10.1996, nr. 1079-XIV din 23.06.2000, nr. 65-XV din 12.04.2001, nr. 1446-XV din 08.11.2002, nr. 240-XV din 13.06.2003, nr. 469-XV din 21.11.2003, nr. 224-XV din 01.07.2004 și nr. 205-XVI din 28.07.2005.

În conformitate cu această lege, marca se autentifică prin certificatul de înregistrare eliberat de AGEPI. Certificatul de înregistrare confirmă prioritatea mărcii și dreptul exclusiv al titularului asupra mărcii pentru produsele și serviciile indicate în certificat.

Datele privind cererile de înregistrare, mărcile înregistrate și mărcile reînnoite prin procedura națională se publică în BOPI.

Mărcile înregistrate conform Aranjamentului de la Madrid privind înregistrarea internațională a mărcilor și Protocolului referitor la Aranjamentul de la Madrid la care Republica Moldova este parte se publică în limbile franceză și engleză în Buletinul OMPI de Mărci Internaționale ("Gazette OMPI des marques internationales / WIPO Gazette of International Marks"). Buletinul include atât datele bibliografice, cât și reproducerile mărcilor și lista produselor/serviciilor și este expus în biblioteca AGEPI, accesibil publicului.

The legal protection of trademarks in the Republic of Moldova shall be afforded on the basis of registration with the AGEPI carried out in accordance with the Law on Trademarks and Appellations of Origin No 588-XIII of September 22, 1995, amended and completed by the laws No. 1009-XIII of October 22, 1996, No. 1079-XIV of June 23, 2000, No. 65-XV of April 12, 2001, No. 1446-XV of November 08, 2002, No. 240-XV of June 13, 2003, No. 469-XV of November 21, 2003, No. 224-XV of July 01, 2004 and No. 205-XVI of July 28, 2005.

In accordance with this Law the trademark is certified by a registration certificate granted by the AGEPI. The registration certificate attests to the priority date of the trademark and the exclusive right of the owner in the trademark for goods and services entered on the certificate.

The registration applications, the registered trademarks and trademarks renewal under the national procedure shall be published in BOPI.

The data on trademarks registered under the Madrid Agreement and the Protocol Concerning the International Registration of Marks to which the Republic of Moldova is party shall be published in French and English in the "Gazette OMPI des marques internationales / WIPO Gazette of International Marks". The Official Bulletin includes both bibliographic data and mark reproductions as well as a list of products/services and is available for public in the AGEPI library.

**CODURILE INID PENTRU IDENTIFICAREA DATELOR BIBLIOGRAFICE
REFERITOARE LA MĂRCI****LIST OF INID CODES CONCERNING BIBLIOGRAPHIC DATA
RELATING TO MARKS**

- (111) Numărul de ordine al înregistrării
Serial number of the registration
- (116) Numărul de ordine al înregistrării reînnoite
Serial number of the renewal
- (151) Data înregistrării
Date of registration
- (156) Data reînnoirii
Date of renewal
- (170) Termenul prevăzut de valabilitate a înregistrării / reînnoirii
Expected duration of the registration/renewal
- (181) Data prevăzută de expirare a termenului de valabilitate a înregistrării
Expected expiration date of registration validity
- (186) Data prevăzută de expirare a termenului de valabilitate a reînnoirii
Expected expiration date of renewal validity
- (210) Numărul depozitului
Number of the application
- (220) Data depozitului
Filing date of the application
- (230) Data priorității de expoziție
Date of exhibition priority
- (310) Numărul depozitului cererii inițiale
Number of the initial application
- (320) Data depozitului cererii inițiale
Filing date of the initial application
- (330) Țara cererii inițiale, codul conform normei ST.3 OMPI
Country of the initial application, code according to the WIPO Standard ST.3
- (442) Data la care informațiile privind cererea examinată au fost făcute accesibile publicului
Date of availability for public of the examined application
- (450) Data la care informațiile privind înregistrarea au fost făcute accesibile publicului
Date of availability for public of registration data
- (510) Lista produselor când acestea nu sunt clasificate
List of goods if not classified
- (511) Indicarea claselor conform Clasificării internaționale a produselor și serviciilor în scopul înregistrării mărcilor (Clasificarea de la Nisa), lista produselor și serviciilor conform acestei clasificări
Designation of classes according to the International Classification of Goods and Services for the Purposes of the Registration of Marks (Nice Classification), List of goods and/or services

- (526) Elementele mărcii asupra cărora nu se extinde dreptul exclusiv
Marks elements to which the exclusive rights do not extend
- (531) Descrierea elementelor figurative ale mărcii conform Clasificării internaționale a elementelor figurative ale mărcilor (Clasificarea de la Viena)
Description of the figurative elements of the mark according to the International Classification of the Figurative Elements of Marks (Vienna Classification)
- (540) Reproducerea mărcii
Reproduction of the mark
- (550)* Indicarea faptului că marca este proprietate a statului
Indication of the fact that the mark is the state property
- (551) Indicarea faptului că marca este colectivă sau de certificare
Indication to the effect that the mark is a collective mark or a certification
- (554) Indicarea faptului că marca este tridimensională
Indication to the effect that the mark is a three-dimensional mark
- (580) Data înscrierii oricărui tip de tranzacție privind cererile de înregistrare sau înregistrările (de exemplu: modificare de titular, modificare de nume sau adresă, renunțare, expirare a protecției)
Date of registration of any transaction relating to the application for registration or registrations (for example: change of the owner right, modification of the name or address, withdrawal, assignment of the protection, expiration of protection)
- (591) Indicarea culorilor revendicate
Indication of colors claimed
- (641) Numărul și data altor cereri înrudite din punct de vedere juridic
Number and date of filing the other prior art applications according to the legislation
- (730) Numele/denumirea și adresa solicitantului sau titularului, codul țării conform normei ST.3 OMPI
Name and address of the applicant or the holder of the registration, code according to the WIPO Standard ST.3
- (740) Numele reprezentantului în proprietatea industrială
Name of the representative in industrial property
- (750) Adresa pentru corespondență
Address for correspondence
- (770) Numele și adresa solicitantului sau titularului precedent (în caz de schimbare a titularului)
Name and address of the previous applicant or holder of the registration (in case of changing the holder)
- (771) Numele precedent sau adresa precedentă a solicitantului sau titularului (fără schimbarea titularului)
Previous name or previous address of the applicant or holder (without changing the holder)
- (791) Numele și adresa licențiatului
Name and address of the licensee
- (800) Indicarea datelor conform Aranjamentului de la Madrid și Protocolului de la Madrid
Indication of data according to the Madrid Agreement and Madrid Protocol
- (300)* Date referitoare la prioritatea cererilor înregistrate la oficiul de brevete al fostei U.R.S.S. (numărul documentului, data depozitului, codul țării)
Priority data of the applications registered with the patent office of the former USSR (number of the document, application filing date, the code of the country)

Cereri de înregistrare / Applications for registration

În conformitate cu Legea privind mărcile și denumirile de origine a produselor nr. 588-XIII din 22 septembrie 1995, cererea de înregistrare a mărcii se depune la AGEPI de către solicitant, personal sau prin reprezentant în proprietatea industrială. O cerere trebuie să se refere la o singură marcă și trebuie să conțină documentele prevăzute în art. 8 (5), (6) din Lege.

Orice persoană este îndreptățită, în termen de 3 luni de la data publicării datelor cu privire la cerere, să depună o contestație împotriva înregistrării mărcii.

In accordance with the Law on Trademarks and Appellations of Origin No. 588-XIII of September 22, 1995, an application for registration of a trademark shall be filed with the AGEPI by the applicant in person or through a representative in industrial property. The application shall concern only one trademark and shall contain the documents provided in Art. 8 (5), (6) of the Law.

Any person may oppose a registration of a trademark or an appellation of origin within the three months that follow the publication date of the notice concerning the application.

(210) **014367**
 (220) 2004.03.12
 (730) **Spirits Product International Intellectual Property B.V., AW**
 Zepp Lampestraat 4, Oranjestad, Aruba
 (540)



(554) Marcă tridimensională.
 (511) NCL(8)
 33 - băuturi alcoolice (cu excepția berii); votcă; băuturi spirtoase.
 (531) CFE(5) 19.07.01; 19.07.12.

(210) **016137**
 (220) 2004.12.17
 (730) **TANAS Alexandru, MD**
 Șos. Balcani nr. 8, ap. 77, MD-2071,
 Chișinău, Republica Moldova
 (540)

KARL XII

(511) NCL(8)
 32 - bere; ape minerale și gazoase și alte băuturi nealcoolice; băuturi și sucuri din fructe, siropuri și alte preparate pentru fabricarea băuturilor;
 33 - băuturi alcoolice (cu excepția berii);
 35 - publicitate; gestionarea afacerilor comerciale; administrare comercială; lucrări de birou;

comercializarea produselor; servicii prestate de centre comerciale; servicii prestate de magazine; servicii prestate de magazine de firmă.

(531) CFE(5) 27.07.23.

(210) **016225**
 (220) 2005.01.17
 (730) **Moldagroproduct S.R.L., MD**
 Str. Meșterul Manole nr. 12, MD-2044,
 Chișinău, Republica Moldova
 (540)

Империя вкуса

(511) NCL(8)
 29 - carne, pește, păsări și vânat; extracte din carne; fructe și legume conservate, uscate și fierte; jeleuri, dulcețuri, compoturi; ouă, lapte și produse lactate; uleiuri și grăsimi comestibile;
 30 - cafea, ceai, cacao, zahăr, orez, tapiocă, sago, înlocuitori de cafea; făină și preparate făcute din cereale, pâine, produse de patiserie și cofetărie, înghețată; miere, sirop de melasă; drojdie, praf de copt; sare, muștar; oțet, sosuri (condimente); mirodenii; gheață de răcit;
 31 - produse agricole, horticole, forestiere și cereale neincluse în alte clase; animale vii; fructe și legume proaspete; semințe, plante și flori naturale; hrană pentru animale, malț;
 32 - ape minerale și gazoase și alte băuturi nealcoolice; băuturi și sucuri din fructe, siropuri și alte preparate pentru fabricarea băuturilor;
 39 - transport; ambalare și depozitare de mărfuri; organizare de călătorii;
 43 - servicii de alimentație publică; cazare temporară.
 (531) CFE(5) 28.05.00.

(210) **016229**
 (220) 2005.01.17
 (730) **Moldagroproduct S.R.L., MD**
 Str. Meșterul Manole nr. 12, MD-2044,
 Chișinău, Republica Moldova

(540)

Империя злаков

(511) NCL(8)

- 29 - carne, pește, păsări și vânat; extracte din carne; fructe și legume conservate, uscate și fierte; jeleurii, dulcețuri, compoturi; ouă, lapte și produse lactate; uleiuri și grăsimi comestibile;
- 30 - cafea, ceai, cacao, zahăr, orez, tapiocă, sago, înlocuitori de cafea; făină și preparate făcute din cereale, pâine, produse de patiserie și cofetărie, înghețată; miere, sirop de melasă; drojdie, praf de copt; sare, muștar; oțet, sosuri (condimente); mirodenii; gheață de răcit;
- 31 - produse agricole, horticole, forestiere și cereale neincluse în alte clase; animale vii; fructe și legume proaspete; semințe, plante și flori naturale; hrană pentru animale, malț;
- 33 - băuturi alcoolice (cu excepția berii);
- 39 - transport; ambalare și depozitare de mărfuri; organizare de călătorii;
- 43 - servicii de alimentație publică; cazare temporară.

(531) CFE(5) 28.05.00.

(210) 016327

(220) 2005.03.02

(730) **COLUSVIN S.R.L., întreprindere mixtă, MD**
Str. Ghiocelilor nr. 1, MD-2008, Chișinău,
Republica Moldova

(540)



(554) Marcă tridimensională.

(511) NCL(8)

33 - băuturi alcoolice (cu excepția berii), cu excepția lichiorurilor.

(531) CFE(5) 19.07.20.

(210) 016479

(220) 2005.03.14

(730) **Moldagroproduct S.R.L., MD**

Str. Meșterul Manole nr. 12, MD-2044,
Chișinău, Republica Moldova

(540)

МИФ

(511) NCL(8)

- 03 - preparate pentru albit și alte substanțe pentru spălat; preparate pentru curățare, lustruire, degresare și șlefuire; săpunuri; parfumerie, uleiuri esențiale, cosmetice, loțiuni pentru păr; produse pentru îngrijirea dinților;
- 05 - produse farmaceutice și veterinare; produse igienice de uz medical; substanțe dietetice de uz medical, alimente pentru sugari; plasturi, material pentru pansamente; materiale pentru plombarea dinților și pentru mulaje dentare; dezinfectante;
- 35 - publicitate; gestionarea afacerilor comerciale; administrare comercială; lucrări de birou;
- 39 - transport; ambalare și depozitare de mărfuri; organizare de călătorii.

(531) CFE(5) 28.05.00.

(210) 016711

(220) 2005.04.11

(730) **Octopus Plus S.R.L., MD**

Str. Voluntarilor nr. 15, MD-2023, Chișinău,
Republica Moldova

(540)

ТРАДИЦИИ ДОМАШНЕЙ ВЫПЕЧКИ

(511) NCL(8)
30 - zahăr, făină și preparate făcute din cereale, pâine, produse de patiserie, miere, sirop de melasă; drojdie, praf de copt; sare, oțet, mirodenii.

(531) CFE(5) 28.05.00.

(210) **016915**
(220) 2005.05.16
(730) **CASINO NATIONAL GROUP S.R.L.,**
întreprindere mixtă, MD
Str. A. Pușkin nr. 32, MD-2012, Chișinău,
Republica Moldova

(540)



(526) Dreptul exclusiv nu se extinde asupra elementului "CASINO".

(511) NCL(8)
28 - jocuri, jucării; articole de gimnastică și de sport neincluse în alte clase; ornamente pentru pomul de Crăciun;

41 - săli cu jocuri automate, jocuri de hazard, cazinou;

43 - servicii de alimentație publică; cazare temporară.

(531) CFE(5) 26.01.03; 26.01.24; 26.04.05;
26.04.18; 27.05.07; 27.05.13.

(210) **017059**
(220) 2005.05.30
(730) **ENTEH S.A., MD**
Str. Vasile Lupu nr. 18, MD-2008, Chișinău,
Republica Moldova

(540)

36,6

(511) NCL(8)
32 - bere; ape minerale și gazoase și alte băuturi nealcoolice; băuturi și sucuri din fructe, siropuri și alte preparate pentru fabricarea băuturilor.

(531) CFE(5) 27.07.01; 27.07.17.

(210) **017072**
(220) 2005.05.30
(730) **GHERASIM Alexandru, MD**
Str. Gh. Asachi nr. 26, ap. 4, MD-2028,
Chișinău, Republica Moldova

(540)

PC2PHONE

(511) NCL(8)
09 - aparate și instrumente pentru conducerea, comutarea, transformarea, acumularea, reglarea sau verificarea curentului electric;

16 - hârtie, carton și produse din aceste materiale neincluse în alte clase; produse de imprimare; articole de legătorie; fotografii; pape-tărie; adevizi (materiale de lipit) pentru pape-tărie sau menaj; material pentru artiști; pensule; mașini de scris și articole de birou (cu excepția mobilierului); material de instruire sau învățământ (cu excepția aparatelor); materiale plastice pentru ambalare (neincluse în alte clase); caractere tipografice; clișee;

35 - publicitate; gestionarea afacerilor comerciale; administrare comercială; lucrări de birou; servicii de lobby în scopuri comerciale;

37 - construcții; reparații; servicii de instalare;

41 - educație; instruire; divertisment; activități sportive și culturale;

42 - servicii științifice și tehnologice, cercetări și proiectări corespunzătoare; analiză industrială și servicii de cercetare; design-ul și elab-orarea hardware și software de calculatoare; servicii juridice;

43 - servicii de alimentație publică; cazare temporară;

45 - servicii personale și sociale pentru satisfacerea necesităților persoanelor fizice, executate de către terți; servicii de securitate pentru protecția proprietății și persoanelor.

(210) **017096**
(220) 2005.06.07
(730) **BESCHIERU Radu, MD**
Str. Nicolae Milescu Spătarul nr. 23, ap. 79,
MD-2075, Chișinău, Republica Moldova

(540)

BLACK & WHITE

(511) NCL(8)

34 - chibrituri;

35 - publicitate; gestionarea afacerilor comerciale; administrare comercială; lucrări de birou.

(210) **017108**

(220) 2005.06.06

(730) **STANCU Eugeniu, MD**Str. Butucului nr. 14, ap. 61, MD-2060,
Chișinău, Republica Moldova

(540)

ROLSEN

(511) NCL(8)

09 - aparate și instrumente științifice, nautice, geodezice, fotografice, cinematografice, optice, de cântărit, de măsurat, de semnalizare, de control (verificare), de siguranță (salvare) și didactice; aparate și instrumente pentru conducerea, comutarea, transformarea, acumularea, reglarea sau verificarea curentului electric; aparate pentru înregistrarea, transmiterea și reproducerea sunetelor sau imaginilor; suporturi magnetice de înregistrare, cu excepția suporturilor de date electronice relative prevederilor și datelor economice, discuri acustice; distribuitoare automate și mecanisme pentru aparatele cu preplată; case înregistratoare, mașini de calculat, echipament pentru prelucrarea informației și calculatoare; extinctoare;

11 - aparate de iluminat, de încălzire, de producere a aburului, de gătit, de răcire, de uscare, de ventilație, de distribuție a apei și instalații sanitare.

(210) **017127**

(220) 2005.06.07

(730) **CHEKHLOV Aleksei, RU**Proezd Cherepanovykh, d. 72, korp. 1, kv. 91,
RU-125183, Moskva, Federația Rusă

(540)

**SANTIMIN
САНТИМИН**

(511) NCL(8)

03 - cosmetice, inclusiv creme, măști, balsamuri, uleiuri, șampoane; preparate cosmetice pentru slăbit; săpunuri, inclusiv dezinfectante, curative; uleiuri eterice; loțiuni pentru păr; loțiuni pentru scopuri cosmetice; seturi cosmetice; prafuri și paste de dinți; grăsimi pentru scopuri cosmetice; produse de parfumerie; deodorante pentru uz personal; depilatoare; ceară depilatoare; substanțe adezive pentru scopuri cosmetice; coloranți cosmetici; fixativ pentru păr; preparate igienice referitoare la parfumuri și cosmetice; preparate de clătit gura, cu excepția celor folosite în scopuri medicinale; preparate de ras; preparate pentru îngrijirea unghiilor; remedii cosmetice pentru sprâncene, gene, păr; preparate de înlăturat machiajul; șervețele impregnate cu remedii cosmetice; săruri pentru băi, cu excepția celor folosite în scopuri medicinale; mijloace cosmetice pentru bronzat.

(531) CFE(5) 28.05.00.

(210) **017194**

(220) 2005.06.15

(730) **OLMOSDON S.R.L., MD**Str. Varnița nr. 8, MD-2023, Chișinău,
Republica Moldova

(540)

CONTITECH 

(591) Culori revendicate: galben, negru.

(511) NCL(8)

07 - incubatoare pentru ouă.

(531) CFE(5) 03.03.01; 03.03.24; 26.01.04;
26.01.15; 26.01.21; 29.01.12.

- (210) **017247**
 (220) 2005.06.24
 (730) **Maestro-Nut S.R.L., MD**
 Str. Mitropolit Varlaam nr. 65, MD-2012,
 Chişinău, Republica Moldova
 (540)



dried fruits & nuts

- (526) Dreptul exclusiv nu se extinde asupra elementelor "dried fruits & nuts".
 (511) NCL(8)
 29 - fructe uscate și nuci.
 (531) CFE(5) 03.05.03; 26.05.03; 26.05.06; 26.05.15; 26.05.18; 27.05.07.

- (210) **017251**
 (220) 2005.06.21
 (730) **PROMARC-R S.R.L., MD**
 Calea Ieşilor nr. 23, ap. 26, MD-2069,
 Chişinău, Republica Moldova
 (540)

MIO

- (511) NCL(8)
 05 - produse farmaceutice și veterinare; produse igienice de uz medical; substanțe dietetice de uz medical, alimente pentru sugari; plasturi, material pentru pansamente; materiale pentru plombarea dinților și pentru mulaje dentare; dezinfectante; produse pentru distrugerea animalelor dăunătoare, erbicide;
 35 - publicitate; gestionarea afacerilor comerciale; administrare comercială; lucrări de birou; comercializarea mărfurilor.

- (210) **017263**
 (220) 2005.06.24
 (730) **BESCHIERU Radu, MD**
 Str. Nicolae Milescu Spătarul nr. 23, ap. 79,
 MD-2075, Chişinău, Republica Moldova

(540)

PREMIER

- (511) NCL(8)
 29 - carne, pește, păsări și vânat; extracte din carne; fructe și legume conservate, uscate și fierte; jeleuri, dulcețuri, compoturi; ouă.

- (210) **017285**
 (220) 2005.06.27
 (730) **GHERASIM Alexandru, MD**
 Str. Gh. Asachi nr. 26, ap. 4, MD-2028,
 Chişinău, Republica Moldova
 (540)

PISITUFOUN

- (511) NCL(8)
 09 - aparate și instrumente pentru conducerea, comutarea, transformarea, acumularea, reglarea sau verificarea curentului electric;
 16 - hârtie, carton și produse din aceste materiale neincluse în alte clase; produse de imprimare; articole de legătorie; fotografii; papetărie; adezivi (materiale de lipit) pentru papetărie sau menaj; material pentru artiști; pensule; mașini de scris și articole de birou (cu excepția mobilierului); material de instruire sau învățământ (cu excepția aparatelor); materiale plastice pentru ambalare (neincluse în alte clase); caractere tipografice; clișee;
 35 - publicitate; gestionarea afacerilor comerciale; administrare comercială; lucrări de birou; servicii de lobbyism în scopuri comerciale;
 36 - asigurări; afaceri financiare; afaceri monetare; afaceri imobiliare;
 37 - construcții; reparații; servicii de instalare;
 41 - educație; instruire; divertisment; activități sportive și culturale;
 42 - servicii științifice și tehnologice, cercetări și proiectări corespunzătoare; analiză industrială și servicii de cercetare; design-ul și elaborarea hardware și software de calculatoare; servicii juridice;
 43 - servicii de alimentație publică; cazare temporară;
 45 - servicii personale și sociale pentru satisfacere

cerea necesităților persoanelor fizice, executate de către terți; servicii de securitate pentru protecția proprietății și persoanelor.

- (210) **017286**
 (220) 2005.06.27
 (730) **GHERASIM Alexandru, MD**
 Str. Gh. Asachi nr. 26, ap. 4, MD-2028,
 Chișinău, Republica Moldova
 (540)



- (526) Dreptul exclusiv nu se extinde asupra elementelor "PC", "2", "Phone".
 (591) Culori revendicate: alb, albastru.
 (511) NCL(8)
 09 - aparate și instrumente pentru conducerea, comutarea, transformarea, acumularea, reglarea sau verificarea curentului electric;
 16 - hârtie, carton și produse din aceste materiale neincluse în alte clase; produse de imprimărie; articole de legătorie; fotografii; papetărie; adezivi (materiale de lipit) pentru papetărie sau menaj; material pentru artiști; pensule; mașini de scris și articole de birou (cu excepția mobilierului); material de instruire sau învățământ (cu excepția aparatelor); materiale plastice pentru ambalare (neincluse în alte clase); caractere tipografice; clișee;
 35 - publicitate; gestionarea afacerilor comerciale; administrare comercială; lucrări de birou; servicii de lobbyism în scopuri comerciale;
 36 - asigurări; afaceri financiare; afaceri monetare; afaceri imobiliare;
 37 - construcții; reparații; servicii de instalare;
 41 - educație; instruire; divertisment; activități sportive și culturale;
 42 - servicii științifice și tehnologice, cercetări și proiectări corespunzătoare; analiză industrială și servicii de cercetare; design-ul și elaborarea hardware și software de calculatoare; servicii juridice;
 43 - servicii de alimentație publică; cazare temporară;
 45 - servicii personale și sociale pentru satisfacerea

cerea necesităților persoanelor fizice, executate de către terți; servicii de securitate pentru protecția proprietății și persoanelor.

- (531) CFE(5) 26.04.04; 26.04.17; 26.04.18;
 27.07.01; 29.01.04; 29.01.06.

- (210) **017287**
 (220) 2005.06.27
 (730) **GHERASIM Alexandru, MD**
 Str. Gh. Asachi nr. 26, ap. 4, MD-2028,
 Chișinău, Republica Moldova
 (540)

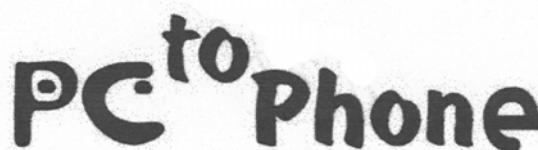

- (526) Dreptul exclusiv nu se extinde asupra elementelor "PC", "to", "Phone".
 (591) Culori revendicate: verde.
 (511) NCL(8)
 09 - aparate și instrumente pentru conducerea, comutarea, transformarea, acumularea, reglarea sau verificarea curentului electric;
 16 - hârtie, carton și produse din aceste materiale neincluse în alte clase; produse de imprimărie; articole de legătorie; fotografii; papetărie; adezivi (materiale de lipit) pentru papetărie sau menaj; material pentru artiști; pensule; mașini de scris și articole de birou (cu excepția mobilierului); material de instruire sau învățământ (cu excepția aparatelor); materiale plastice pentru ambalare (neincluse în alte clase); caractere tipografice; clișee;
 35 - publicitate; gestionarea afacerilor comerciale; administrare comercială; lucrări de birou; servicii de lobbyism în scopuri comerciale;
 36 - asigurări; afaceri financiare; afaceri monetare; afaceri imobiliare;
 37 - construcții; reparații; servicii de instalare;
 41 - educație; instruire; divertisment; activități sportive și culturale;
 42 - servicii științifice și tehnologice, cercetări și proiectări corespunzătoare; analiza industrială și servicii de cercetare; design-ul și elaborarea hardware și software de calculatoare; servicii juridice;
 43 - servicii de alimentație publică; cazare temporară;

45 - servicii personale și sociale pentru satisfacerea necesităților persoanelor fizice, executate de către terți; servicii de securitate pentru protecția proprietății și persoanelor.

(531) CFE(5) 27.05.01; 29.01.03.

(210) **017315**

(220) 2005.07.01

(730) **MOSCOVICI Andrei, MD**

Str. Independenței nr. 20, bloc 1, ap. 113,
MD-2060, Chișinău, Republica Moldova

(540)

HORECA

(511) NCL(8)

08 - aparate de ras.

(210) **017378**

(220) 2005.07.14

(730) **47 th Parallel S.A., întreprindere mixtă, MD**

Bd. Ștefan cel Mare nr. 132, MD-2012,
Chișinău, Republica Moldova

(540)

DIAMOND

(511) NCL(8)

29 - carne, pește, păsări și vânat; extracte din carne; fructe și legume conservate, uscate și fierte; jeleuri, compoturi; ouă, lapte și produse lactate, cu excepția cremei de nucă cu cacao; uleiuri și grăsimi comestibile.

(210) **017379**

(220) 2005.07.14

(730) **47 th Parallel S.A., întreprindere mixtă, MD**

Bd. Ștefan cel Mare nr. 132, MD-2012,
Chișinău, Republica Moldova

(540)

NORDIC SEAFOOD

(526) Dreptul exclusiv nu se extinde asupra elementului "SEAFOOD".

(511) NCL(8)

35 - publicitate; gestionarea afacerilor comerciale; administrare comercială; lucrări de birou; comercializarea produselor; servicii prestate de magazine, servicii prestate de magazine de firmă.

(531) CFE(5) 01.05.02; 27.05.08.

(210) **017450**

(220) 2005.07.25

(730) **Bilim Pharmaceuticals, TR**

Ayazaga Koyu Yolu No. 6, 34398 Maslak/
Istanbul, Turcia

(540)

INFLASED

(511) NCL(8)

05 - picături pentru ochi; produse igienice de uz medical; substanțe dietetice de uz medical, alimente pentru sugari; plasturi, material pentru pansamente; materiale pentru plombarea dinților și pentru mulaje dentare; dezinfectante; produse pentru distrugerea animalelor dăunătoare; fungicide, erbicide;

35 - publicitate; gestionarea afacerilor comerciale; administrare comercială; lucrări de birou.

(210) **017451**

(220) 2005.07.25

(730) **Bilim Pharmaceuticals, TR**

Ayazaga Koyu Yolu No. 6, 34398 Maslak/
Istanbul, Turcia

(540)

KLAMOKS

(511) NCL(8)

05 - produse igienice de uz medical; substanțe dietetice de uz medical, alimente pentru sugari; plasturi, material pentru pansamente; materiale pentru plombarea dinților și pentru mulaje dentare; produse pentru distrugerea animalelor dăunătoare, fungicide;

35 - publicitate; gestionarea afacerilor comerciale; administrare comercială; lucrări de birou.

- (210) **017459**
 (220) 2005.07.25
 (730) **ORIENTFARM S.R.L., MD**
 Str. Pan Halippa nr. 3, MD-2009, Chişinău,
 Republica Moldova
 (540)

PROSPAN

- (511) NCL(8)
 05 - produse veterinare; produse igienice de uz medical; substanțe dietetice de uz medical, alimente pentru sugari; plasturi, material pentru pansamente; materiale pentru plombarea dinților și pentru mulaje dentare; dezinfectante; produse pentru distrugerea animalelor dăunătoare, fungicide;
 35 - publicitate; gestionarea afacerilor comerciale; administrare comercială; lucrări de birou.

- (210) **017464**
 (220) 2005.07.22
 (730) **RAVIX GRUP S.R.L., MD**
 Str. Nicolae Milescu Spătarul nr. 23, ap. 79,
 MD-2075, Chişinău, Republica Moldova
 (540)



- (526) Dreptul exclusiv nu se extinde asupra elementelor "AMERICAN BLEND".
 (511) NCL(8)
 34 - tutun; articole pentru fumători, chibrituri.

- (531) CFE(5) 03.01.02; 24.01.15; 24.01.19;
 24.09.11; 26.04.06; 26.04.18.

- (210) **017488**
 (220) 2005.07.26
 (730) **Tovarîstvo z obmejenoiu vidpovidaliniştii "Interrîbflot - Ucraina", UA**
 vul. Kîivsica, bud. 8, m. Vişneve, Kîivo-Svea-toşînschîi r-n, Kîivsica obl., 08132, Ucraina
 (540)

AKBAMAPИH ACVAMARIN

- (511) NCL(8)
 31 - albumine furajere; adaosuri furajere; icre de peşte; languste (vii); midii (vii); făină de peşte în calitate de adaos la hrana pentru animale; nadă pentru pescuit; omari (vii); crustacee (vii); peşte (viu); castraveţi-de-mare (vii); stridii (vii).
 (531) CFE(5) 28.05.00.

- (210) **017530**
 (220) 2005.08.03
 (730) **EURO-ALCO S.A., MD**
 Str. Bucuriei nr. 20, MD-2004, Chişinău,
 Republica Moldova
 (540)



- (554) Marcă tridimensională.
 (511) NCL(8)
 21 - sticlărie;
 32 - bere; ape minerale și gazoase și alte băuturi nealcoolice; băuturi și sucuri din fructe, siropuri și alte preparate pentru fabricarea băuturilor;
 33 - băuturi alcoolice (cu excepția berii), cu excepția vinurilor;
 35 - publicitate; gestionarea afacerilor comerciale; administrare comercială; lucrări de birou; servicii de lobbyism în scopuri comerciale;
 39 - transport; ambalare și depozitare de mărfuri;
 43 - servicii de alimentație publică.
 (531) CFE(5) 19.07.01; 19.07.22; 19.07.23.

- (210) **017542**
 (220) 2005.08.04
 (730) **SAKURA-TUR S.R.L., MD**
 Str. Armenească nr. 29, of. 19, MD-2012, Chișinău, Republica Moldova
 (540)



- (526) Dreptul exclusiv nu se extinde asupra elementului ®.
 (511) NCL(8)
 35 - publicitate; gestionarea afacerilor comerciale; administrare comercială; lucrări de birou; comercializarea produselor; magazine; magazine de firmă;
 39 - organizare de călătorii;
 43 - servicii de alimentație publică; cazare temporară.
 (531) CFE(5) 05.05.19; 05.05.21; 27.05.03; 28.03.00.

- (210) **017543**
 (220) 2005.08.01
 (730) **GHEBA PRIM S.R.L., MD**
 Str. Ismail nr. 30, MD-2001, Chișinău, Republica Moldova
 (540)

HIDALGO

- (511) NCL(8)
 30 - cafea, ceai, cacao, zahăr, orez, tapiocă, sago, înlocuitori de cafea; făină și preparate făcute din cereale, pâine, produse de patiserie și cofetărie, înghețată; miere, sirop de melasă; drojdie, praf de copt; sare, muștar; oțet, sosuri (condimente); mirodenii; gheață de răcit;
 43 - servicii de alimentație publică; cazare temporară.

- (210) **017554**
 (220) 2005.08.04
 (730) **ALCOLUX S.R.L., MD**
 MD-6225, Grigorăuca, Sîngerei, Republica Moldova
 (540)

ОГНЕННАЯ ВОДА

- (511) NCL(8)
 35 - publicitate; gestionarea afacerilor comerciale; administrare comercială; lucrări de birou; comercializarea produselor; servicii prestate de magazine; servicii prestate de magazine de firmă.
 (531) CFE(5) 28.05.00.

- (210) **017555**
 (220) 2005.08.04
 (730) **ALCOLUX S.R.L., MD**
 MD-6225, Grigorăuca, Sîngerei, Republica Moldova
 (540)

КНЯЖИЙ ГРАД

- (511) NCL(8)
 33 - băuturi alcoolice (cu excepția berii);
 35 - publicitate; gestionarea afacerilor comerciale; administrare comercială; lucrări de birou; comercializarea produselor; servicii prestate de magazine; servicii prestate de magazine de firmă;
 (531) CFE(5) 28.05.00.

- (210) **017558**
 (220) 2005.07.29
 (730) **SORO-METEOR-COM S.R.L., MD**
 Str. Cosăuți nr. 10, MD-3001, Soroca, Republica Moldova
 (540)

SORO

- (511) NCL(8)
 16 - hârtie, carton și produse din aceste materiale neincluse în alte clase; produse de imprimerie; articole de legătorie; fotografii; papetărie; adezivi (materiale de lipit) pentru papetărie sau menaj; material pentru artiști; pensule; mașini de scris și articole de birou (cu excepția mobilierului); material de instruire sau învățământ (cu excepția aparatelor); materiale plastice pentru ambalare (neincluse în alte clase); caractere tipografice; clișee;
 29 - carne, pește, păsări și vânat; extracte din carne; fructe și legume uscate și fierte; ouă, produse lactate, cu excepția cașcavalurilor; uleiuri și grăsimi comestibile;
 30 - cafea, ceai, zahăr, orez, tapiocă, sago, făină și preparate făcute din cereale, pâine; înghețată; sirop de melasă; drojdie, praf de copt; sare, muștar; oțet, sosuri (condimente); mirodenii; gheață de răcit;
 32 - bere; ape minerale și gazoase și alte băuturi nealcoolice, cu excepția limonadei;
 35 - publicitate; gestionarea afacerilor comerciale; administrare comercială; lucrări de birou; servicii de lobbyism în scopuri comerciale;
 39 - transport; ambalare și depozitare de mărfuri; organizare de călătorii;
 43 - servicii de alimentație publică; cazare temporară.

- (210) **017560**
 (220) 2005.07.29
 (730) **PEȘCOV Boris, MD**
 Str. Ginta Latină nr. 1, bloc 2, ap. 15, MD-2044, Chișinău, Republica Moldova
 (540)

TRIDER

- (511) NCL(8)
 01 - produse chimice destinate industriei, științei, fotografiei, precum și agriculturii, horticulturii și silviculturii; rășini artificiale în stare brută, materiale plastice în stare brută; îngrășăminte pentru sol; compoziții extincatoare; preparate pentru călirea și sudura metalelor; produse chimice destinate conservării alimentelor; materiale tanante; adezivi (materiale de lipit) destinați industriei;
 05 - produse farmaceutice cu excepția produselor farmaceutice dermatologice și produse veterinare; produse igienice de uz medical; substanțe dietetice de uz medical, alimente pentru sugari; plasturi, material pentru pansamente; materiale pentru plombarea dinților și pentru mulaje dentare; dezinfectante; produse pentru distrugerea animalelor dăunătoare, fungicide, erbicide;
 16 - hârtie, carton și produse din aceste materiale, materiale plastice pentru ambalare;
 35 - agenții de import-export, operațiuni comerciale; demonstrarea produselor; promovarea produselor (pentru terți); publicitate; comercializarea produselor; gestionarea afacerilor comerciale; administrare comercială; lucrări de birou;
 39 - transport; ambalare și depozitare de mărfuri.

- (210) **017562**
 (220) 2005.08.05
 (730) **DIXI-MEDIA-GRUP S.R.L., MD**
 Str. N. Dimo nr. 7, bloc 3, ap.123, MD-2068, Chișinău, Republica Moldova
 (540)

HIT 101.7 FM

(526) Dreptul exclusiv nu se extinde asupra elementelor "101.7 FM".

(511) NCL(8)

09 - aparate și instrumente științifice, nautice, geodezice, fotografice, cinematografice, optice, de cântărit, de măsurat, de semnalizare, de control (verificare), de siguranță (salvare) și didactice; aparate și instrumente pentru conducerea, comutarea, transformarea, acumularea, reglarea sau verificarea curentului electric; aparate pentru înregistrarea, transmiterea și reproducerea sunetelor sau imaginilor; suporturi magnetice de înregistrare, discuri acustice; distribuitoare automate și mecanisme pentru aparatele cu preplată; case înregistratoare, mașini de calculat, echipament pentru prelucrarea informației și calculatoare, extinctoare;

16 - hârtie, carton și produse din aceste materiale neincluse în alte clase; articole de legătorie; fotografii; papetărie; adezivi (materiale de lipit) pentru papetărie sau menaj; material pentru artiști; pensule; mașini de scris și articole de birou (cu excepția mobilierului); caractere tipografice; clișee;

25 - îmbrăcăminte, încălțăminte, articole de acoperit capul;

35 - publicitate; gestionarea afacerilor comerciale; administrare comercială; lucrări de birou (cu excepția consultațiilor în gestionarea resurselor umane, serviciilor de reamplasare a întreprinderilor, serviciilor de relații publice, serviciilor de secretariat; prelucrarea textelor, serviciilor de răspunsuri la telefoane, fotografiilor, serviciilor de promovare a vânzărilor).

(210) **017565**

(220) 2005.08.04

(730) **RAVIX GRUP S.R.L., MD**

Str. Nicolae Milescu Spătarul nr. 23, ap. 79, MD-2075, Chișinău, Republica Moldova

(540)

ТРИ ТОЛСТЯКА

(511) NCL(8)

29 - carne, pește, păsări și vânat; extracte din carne; fructe și legume conservate, uscate și fierte; jeleuri, dulcețuri, compoturi; ouă, lapte și produse lactate; uleiuri și grăsimi comestibile;

30 - cafea, ceai, cacao, zahăr, orez, tapiocă, sago, înlocuitori de cafea; făină și preparate făcute din cereale, pâine, produse de patiserie și cofetărie, înghețată; miere, sirop de melasă; drojdie, praf de copt; sare, muștar; oțet, sosuri (condimente); mirodenii; gheață de răcit;

31 - produse agricole, horticoale, forestiere și cereale, neincluse în alte clase; animale vii; fructe și legume proaspete; semințe, plante și flori naturale; hrană pentru animale, malț;

33 - băuturi alcoolice (cu excepția berii);

34 - tutun; articole pentru fumători, chibrituri;

35 - publicitate; gestionarea afacerilor comerciale; administrare comercială; lucrări de birou.

(531) CFE(5) 28.05.00.

(210) **017569**

(220) 2005.08.05

(730) **EURO-ALCO S.A., MD**

Str. Bucuriei nr. 20, MD-2004, Chișinău, Republica Moldova

(540)



(554) Marcă tridimensională.

(511) NCL(8)

32 - bere; ape minerale și gazoase și alte băuturi nealcoolice; băuturi și sucuri din fructe, siropuri și alte preparate pentru fabricarea băuturilor;

35 - publicitate; gestionarea afacerilor comerciale; administrare comercială; lucrări de birou; servicii de lobbyism în scopuri comerciale;

- 39 - transport; ambalare și depozitare de mărfuri;
 43 - servicii de alimentație publică.
 (531) CFE(5) 05.05.20; 19.07.01; 19.07.17;
 26.13.25.

- (210) **017655**
 (220) 2005.08.22
 (730) **V.S. EXPORT S.R.L., MD**
 Str. Pandurilor nr. 23, ap. 49, MD-2002,
 Chișinău, Republica Moldova
 (540)



- (526) Dreptul exclusiv nu se extinde asupra elementelor verbale, cu excepția "VS".
 (511) NCL(8)
 33 - vinuri spumante.
 (531) CFE(5) 05.13.06; 25.01.15; 25.01.17;
 26.01.18; 27.05.22.

- (210) **017669**
 (220) 2005.08.26
 (730) **STANCU Eugeniu, MD**
 Str. Butucului nr. 14, ap. 61, MD-2060,
 Chișinău, Republica Moldova
 (540)

ВОЛШЕБНЫЙ КРАЙ

- (511) NCL(8)
 29 - carne, pește, păsări și vânat; extracte din carne;

fructe și legume conservate, uscate și fierte;
 jeleurii, dulcețuri, compoturi; ouă, lapte și produse lactate; uleiuri și grăsimi comestibile;

- 30 - cafea, ceai, cacao, zahăr, orez, tapiocă, sago, înlocuitori de cafea; făină și preparate făcute din cereale, pâine, produse de patiserie și cofetărie, înghețată; miere, sirop de melasă; drojdie, praf de copt; sare, muștar; oțet, sosuri (condimente); mirodenii; gheață de răcit;
 32 - bere; ape minerale și gazoase și alte băuturi nealcoolice; băuturi și sucuri din fructe, siropuri și alte preparate pentru fabricarea băuturilor;
 35 - publicitate; gestionarea afacerilor comerciale; administrare comercială; lucrări de birou.
 (531) CFE(5) 28.05.00.

- (210) **017724**
 (220) 2005.09.02
 (730) **Dionysos-Mereni S.A., MD**
 Str. Ștefan cel Mare nr. 9, MD-6527, Merenii Noi, Anenii Noi, Republica Moldova
 (540)

**RIESLING
 NOBIL**

- (511) NCL(8)
 35 - publicitate; gestionarea afacerilor comerciale; administrare comercială; comercializarea produselor.

- (210) **017734**
 (220) 2005.09.08
 (730) **PRO DAURA S.R.L., MD**
 Str. Miron Costin nr. 7, of. 505, MD-2068,
 Chișinău, Republica Moldova
 (540)



(511) NCL(8)

09 - aparate și instrumente științifice, nautice, geodezice, fotografice, cinematografice, optice, de cântărit, de măsurat, de semnalizare, de control (verificare), de siguranță (salvare) și didactice; aparate și instrumente pentru conducerea, comutarea, transformarea, acumularea, reglarea sau verificarea curentului electric; aparate pentru înregistrarea, transmiterea și reproducerea sunetelor sau imaginilor; suporturi magnetice de înregistrare, discuri acustice; distribuitoare automate și mecanisme pentru aparatele cu preplată; case înregistratoare, mașini de calculat, echipament pentru prelucrarea informației și calculatoare, extinctoare;

16 - hârtie, carton și produse din aceste materiale neincluse în alte clase; produse de imprimare; articole de legătorie; fotografii; papetărie; adezivi (materiale de lipit) pentru papetărie sau menaj; material pentru artiști; pensule; mașini de scris și articole de birou (cu excepția mobilierului); material de instruire sau învățământ (cu excepția aparatelor); materiale plastice pentru ambalare (neincluse în alte clase); caractere tipografice; clișee;

36 - asigurări; afaceri financiare; afaceri monetare; afaceri imobiliare;

42 - servicii științifice și tehnologice, cercetări și proiectări corespunzătoare; analiză industrială și servicii de cercetare; design-ul și elaborarea hardware și software de calculatoare; servicii juridice;

45 - servicii personale și sociale pentru satisfacerea necesităților persoanelor fizice, executate de către terți; servicii de securitate pentru protecția proprietății și persoanelor.

(531) CFE(5) 25.03.01; 27.05.10.

(210) 017737

(220) 2005.09.09

(730) RUMITOX S.R.L., MD

Str. Transnistria nr. 5, bloc A, MD-2023, Chișinău, Republica Moldova

(540)

SOKOVITA

СОКОВИТА

(511) NCL(8)

30 - cafea, ceai, cacao, zahăr, orez, tapiocă, sago, înlocuitori de cafea; făină și preparate făcute din cereale, pâine, produse de patiserie și cofetărie, înghețată; miere, sirop de melasă; drojdie, praf de copt; sare, muștar; oțet, sosuri (condimente); mirodenii; gheață de răcit;

35 - publicitate; gestionarea afacerilor comerciale; administrare comercială; lucrări de birou.

(531) CFE(5) 28.05.00.

(210) 017738

(220) 2005.09.13

(730) Banca de Economii S.A., MD

Str. Columna nr. 115, MD-2012, Chișinău, Republica Moldova

(540)

Realizați-vă ideile!

(511) NCL(8)

36 - asigurări; afaceri financiare; afaceri monetare; afaceri imobiliare.

(210) 017744

(220) 2005.09.13

(730) MAKLER S.R.L., MD

Str. A. Pușkin nr. 44, MD-2005, Chișinău, Republica Moldova

(540)

МАКЛЕР

(511) NCL(8)

16 - hârtie, carton și produse din aceste materiale neincluse în alte clase; produse de imprimare; articole de legătorie; fotografii; papetărie; adezivi (materiale de lipit) pentru papetărie sau menaj; material pentru artiști; pensule; mașini de scris și articole de birou (cu excepția mobilierului); material de instruire sau învățământ (cu excepția aparatelor); materiale plastice pentru ambalare (neincluse în alte clase); caractere tipografice; clișee;

35 - publicitate; gestionarea afacerilor comerciale; administrare comercială; lucrări de birou; comercializarea produselor;

- 41 - educație; instruire; divertisment; activități sportive și culturale;
- 42 - servicii științifice și tehnologice, cercetări și proiectări corespunzătoare; analiză industrială și servicii de cercetare; design-ul și elaborarea hardware și software de calculatoare; servicii juridice;
- 43 - servicii de alimentație publică; cazare temporară.
- (531) CFE(5) 28.05.00.

(210) **017745**
 (220) 2005.09.13
 (730) **MOLDTELECOM S.A., MD**
 Bd. Ștefan cel Mare nr. 10, MD-2001,
 Chișinău, Republica Moldova

(540)

amplus⁺

- (526) Dreptul exclusiv nu se extinde asupra elementului "+".
- (511) NCL(8)
- 35 - publicitate; gestionarea afacerilor comerciale; administrare comercială, cu excepția evidenței conturilor prin virament; lucrări de birou; comercializarea produselor; servicii prestate de magazine; servicii prestate de magazine de firmă;
- 37 - construcții; reparații; servicii de instalare;
- 38 - telecomunicații;
- 42 - servicii științifice și tehnologice, cercetări și proiectări corespunzătoare; analiză industrială și servicii de cercetare; design-ul și elaborarea hardware și software de calculatoare; servicii juridice.
- (531) CFE(5) 24.17.05.

(210) **017763**
 (220) 2005.09.15
 (730) **DULCEVIS S.R.L., întreprindere mixtă, MD**
 Calea Moșilor nr. 15, MD-2059, Chișinău,
 Republica Moldova

(540)

ETI

- (511) NCL(8)
- 30 - cafea, ceai, cacao, zahăr, orez, tapiocă, sago, înlocuitori de cafea; făină și preparate făcute din cereale, pâine, produse de patiserie și cofetărie, înghețată; miere, sirop de melasă; drojdie, praf de copt; muștar; oțet, sosuri (condimente); mirodenii; gheață de răcit;
- 35 - publicitate; gestionarea afacerilor comerciale; administrare comercială; lucrări de birou; comercializarea produselor.

(210) **017770**
 (220) 2005.09.16
 (730) **MAXIMENCO Serghei, MD**
 Bd. Cuza-Vodă nr. 33, ap. 39, MD-2072,
 Chișinău, Republica Moldova

(540)

Salmodil

- (511) NCL(8)
- 05 - produse veterinare; produse igienice de uz medical; substanțe dietetice de uz medical, alimente pentru sugari; plasturi, material pentru pansamente; materiale pentru plombarea dinților și pentru mulaje dentare; dezinfectante; produse pentru distrugerea animalelor dăunătoare, fungicide, erbicide.

(210) **017807**
 (220) 2005.09.20
 (730) **XENON S.R.L., MD**
 Str. București nr. 36 A, MD-2001, Chișinău,
 Republica Moldova

(540)



- (511) NCL(8)
 35 - publicitate; gestionarea afacerilor comerciale;
 administrare comercială; lucrări de birou.
 (531) CFE(5) 26.04.18; 27.05.01.

- (210) **017859**
 (220) 2005.10.05
 (730) **EURO-ALCO S.A., MD**
 Str. Bucuriei nr. 20, MD-2004, Chișinău,
 Republica Moldova
 (540)

HET!
NET!

- (511) NCL(8)
 32 - bere; ape minerale și gazoase și alte băuturi
 nealcoolice; băuturi și sucuri din fructe,
 siropuri și alte preparate pentru fabricarea
 băuturilor;
 33 - băuturi alcoolice (cu excepția berii);
 35 - publicitate; gestionarea afacerilor comerciale;
 administrare comercială; lucrări de birou;
 servicii de lobbyism în scopuri comerciale.
 (531) CFE(5) 24.17.01; 28.05.00.

- (210) **017860**
 (220) 2005.10.05
 (730) **EURO-ALCO S.A., MD**
 Str. Bucuriei nr. 20, MD-2004, Chișinău,
 Republica Moldova
 (540)

NO!

- (511) NCL(8)
 16 - hârtie, carton și produse din aceste materiale
 neincluse în alte clase; etichete;
 35 - gestionarea afacerilor comerciale; administ-
 rare comercială; lucrări de birou; servicii de
 lobbyism în scopuri comerciale.
 (531) CFE(5) 24.17.01.

- (210) **017862**
 (220) 2005.10.05
 (730) **EURO-ALCO S.A., MD**
 Str. Bucuriei nr. 20, MD-2004, Chișinău,
 Republica Moldova
 (540)

NEIN!

- (511) NCL(8)
 32 - bere; ape minerale și gazoase și alte băuturi
 nealcoolice; băuturi și sucuri din fructe, siro-
 puri și alte preparate pentru fabricarea bău-
 turilor;
 33 - băuturi alcoolice (cu excepția berii);
 35 - publicitate; gestionarea afacerilor comerciale;
 administrare comercială; lucrări de birou; ser-
 vicii de lobbyism în scopuri comerciale.

- (210) **017863**
 (220) 2005.10.05
 (730) **EURO-ALCO S.A., MD**
 Str. Bucuriei nr. 20, MD-2004, Chișinău,
 Republica Moldova
 (540)

ДА!
DA!

- (511) NCL(8)
 33 - băuturi alcoolice (cu excepția berii);
 35 - gestionarea afacerilor comerciale; administ-
 rare comercială; lucrări de birou; servicii de
 lobbyism în scopuri comerciale.
 (531) CFE(5) 28.05.00.

- (210) **017866**
 (220) 2005.10.05
 (730) **EURO-ALCO S.A., MD**
 Str. Bucuriei nr. 20, MD-2004, Chișinău,
 Republica Moldova
 (540)

YES!

- (511) NCL(8)
 16 - hârtie, carton și produse din aceste materiale neincluse în alte clase; etichete;
 35 - gestionarea afacerilor comerciale; administrare comercială; lucrări de birou; servicii de lobbyism în scopuri comerciale.

- (210) **017872**
 (220) 2005.10.10
 (730) **DEPOFARM S.R.L., MD**
 Str. Arteziană nr. 13, MD-6501, Anenii Noi,
 Republica Moldova
 (540)

DEPOACETILCISTEIN

- (511) NCL(8)
 05 - acetilcistein.

- (210) **017893**
 (220) 2005.10.11
 (730) **SoloMia., Obscestvo s ogranicennoi otvetstvennostiu sovmestnoe ucraïnsco-angliiscoe predpriatie s inostrannoï investitiei, UA**
 Ul. Mecinikova nr. 8, kv. 22, g. Kiev, 01023,
 Ucraina
 (540)



- (526) Dreptul exclusiv nu se extinde asupra elementelor "Домашній", "чай".
 (511) NCL(8)
 30 - ceai;
 35 - publicitate; gestionarea afacerilor comerciale; administrare comercială; lucrări de birou.
 (531) CFE(5) 26.04.09; 27.03.11; 27.05.07; 28.05.00.

- (210) **017894**
 (220) 2005.10.11
 (730) **SoloMia., Obscestvo s ogranicennoi otvetstvennostiu sovmestnoe ucraïnsco-angliiscoe predpriatie s inostrannoï investitiei, UA**
 Ul. Mecinikova nr. 8, kv. 22, g. Kiev, 01023,
 Ucraina
 (540)



АСКОЛЬД БЛАГОРОДНЫЙ ЧАЙ

- (526) Dreptul exclusiv nu se extinde asupra elementelor verbale, cu excepția "АСКОЛЬД".
 (511) NCL(8)
 30 - ceai;
 35 - publicitate; gestionarea afacerilor comerciale; administrare comercială; lucrări de birou.
 (531) CFE(5) 24.01.15; 24.01.18; 24.01.19;
 28.05.00.

- (210) **018062**
 (220) 2005.11.24
 (730) **Moldcell S.A., întreprindere mixtă, MD**
 Str. Belgrad nr. 3, MD-2060, Chișinău,
 Republica Moldova
 (540)

PAPARAZZI

- (511) NCL(8)
 09 - aparate și instrumente științifice, nautice, geodezice, fotografice, cinematografice, optice, de cântărit, de măsurat, de semnalizare, de control (verificare), de siguranță (salvare) și didactice; aparate și instrumente pentru conducerea, comutarea, transformarea, acumularea, reglarea sau verificarea curentului electric; aparate pentru înregistrarea, transmiterea și reproducerea imaginilor; suporturi

- magnetice de înregistrare, discuri acustice; distribuitoare automate și mecanisme pentru aparatele cu preplată; case înregistratoare, mașini de calculat, echipament pentru prelucrarea informației și calculatoare, extincitoare;
- 16 - hârtie, carton și produse din aceste materiale neincluse în alte clase; produse de imprimărie; articole de legătorie; fotografii; papețarie; adezivi (materiale de lipit) pentru papetărie sau menaj; material pentru artiști; pensule; mașini de scris și articole de birou (cu excepția mobilierului); material de instruire sau învățământ (cu excepția aparatelor); materiale plastice pentru ambalare (neincluse în alte clase); caractere tipografice; clișee;
- 35 - publicitate; administrare comercială; lucrări de birou;
- 38 - telecomunicații.

(210) **018166**
 (220) 2005.11.29
 (730) **IACOB S.R.L., societate comercială, MD**
 Bd. Cuza-Vodă nr. 17, bloc 7, ap. 5,
 MD-2060, Chișinău, Republica Moldova
 (540)

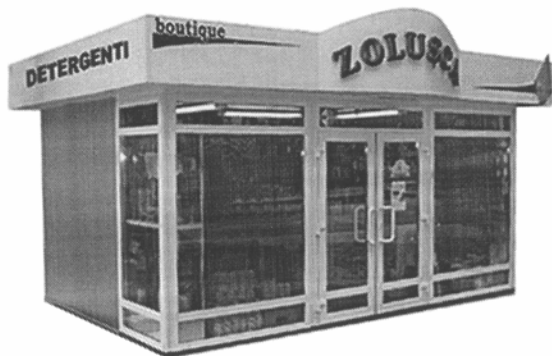

- (526) Dreptul exclusiv nu se extinde asupra elementelor "DETERGENȚI", "boutique".
- (554) Marcă tridimensională.
- (511) NCL(8)
- 03 - preparate pentru albit și alte substanțe pentru spălat; preparate pentru curățare, lustruire, degresare și șlefuire; săpunuri; parfumerie, uleiuri esențiale, cosmetice, loțiuni pentru păr; produse pentru îngrijirea dinților;
- 06 - metale comune și aliajele lor; materiale de construcție metalice; construcții metalice transportabile; materiale metalice pentru căile ferate; cabluri și sârme metalice neelectrice;

lăcătușărie și feronerie metalică; tuburi metalice, seifuri; produse metalice care nu sunt incluse în alte clase; minereuri;

- 21 - ustensile și recipiente pentru menaj sau bucătărie (cu excepția celor din metale prețioase sau placate); piepteni și bureți; perii (cu excepția pensulelor); materiale pentru perii; materiale pentru întreținerea curățeniei; bureți metalici; sticlă brută sau semiprelucrată (cu excepția sticlei pentru construcții); sticlărie, porțelan și faianță neincluse în alte clase.
- (531) CFE(5) 07.01.17; 17.02.02; 27.01.12; 27.05.02.

(210) **018167**
 (220) 2005.11.29
 (730) **IACOB S.R.L., societate comercială, MD**
 Bd. Cuza-Vodă nr. 17, bloc 7, ap. 5,
 MD-2060, Chișinău, Republica Moldova
 (540)



- (591) Culori revendicate: galben, albastru, albastru-deschis, negru.
- (511) NCL(8)
- 03 - preparate pentru albit și alte substanțe pentru spălat; preparate pentru curățare, lustruire, degresare și șlefuire; săpunuri; parfumerie, uleiuri esențiale, cosmetice, loțiuni pentru păr; produse pentru îngrijirea dinților;
- 21 - ustensile și recipiente pentru menaj sau bucătărie (cu excepția celor din metale prețioase sau placate); piepteni și bureți; perii (cu excepția pensulelor); materiale pentru perii; materiale pentru întreținerea curățeniei; bureți metalici; sticlă brută sau semiprelucrată (cu excepția sticlei pentru construcții); sticlărie, porțelan și faianță neincluse în alte clase.
- (531) CFE(5) 17.02.02; 25.03.11; 26.04.06; 26.04.18; 27.05.02.

(210) **018419**
 (220) 2005.12.29
 (730) **SĂLCUȚA S.R.L., întreprindere mixtă, MD**
 MD-4323, Sălcuța, Căușeni, Republica Moldova

(540)

NOI

(511) NCL(8)

32 - bere; ape minerale și gazoase și alte băuturi nealcoolice; băuturi și sucuri din fructe, siropuri și alte preparate pentru fabricarea băuturilor.

(210) **018608**

(220) 2006.01.20

(730) **ȚURCAN Veaceslav, MD**

Bd. Ștefan cel Mare nr. 67, of. 405, MD-2001, Chișinău, Republica Moldova

(540)



(511) NCL(8)

42 - servicii științifice și tehnologice, cercetări și proiectări corespunzătoare; analiză industrială și servicii de cercetare; design-ul și elaborarea hardware și software de calculatoare; servicii juridice.

(531) CFE(5) 01.01.03; 02.01.20; 04.03.03; 27.01.06; 27.05.15.

(210) **018609**

(220) 2006.01.25

(730) **TIAXIM GRUP S.R.L., MD**

Str. Paris nr. 53, bloc 1, ap. 65, MD-2051, Chișinău, Republica Moldova

(540)

COOLMINT

(511) NCL(8)

05 - produse farmaceutice și veterinare; produse igienice de uz medical; substanțe dietetice de uz medical, alimente pentru sugari; plasturi, material pentru pansamente; materiale pentru plombarea dinților și pentru mulaje dentare; dezinfectante; produse pentru distrugerea animalelor dăunătoare, fungicide, erbicide;

30 - cafea, ceai, cacao, zahăr, orez, tapiocă, sago, înlocuitori de cafea; făină și preparate făcute din cereale, pâine, produse de patiserie și cofetărie, înghețată; miere, sirop de melasă; drojdie, praf de copt; sare, muștar; oțet, sosuri (condimente); mirodenii; gheață de răcit.

(210) **018610**

(220) 2006.01.25

(730) **TIAXIM GRUP S.R.L., MD**

Str. Paris nr. 53, bloc 1, ap. 65, MD-2051, Chișinău, Republica Moldova

(540)

PREMIUM
GREENVIT
QUALITY

(526) Dreptul exclusiv nu se extinde asupra elementelor "PREMIUM", "QUALITY".

(511) NCL(8)

29 - carne, pește, păsări și vânat; extracte din carne; fructe și legume conservate, uscate și fier-te; jeleuri, dulcețuri, compoturi; ouă, lapte și produse lactate; uleiuri și grăsimi comestibile;

30 - cafea, ceai, cacao, zahăr, orez, tapiocă, sago, înlocuitori de cafea; făină și preparate făcute

din cereale, pâine, produse de patiserie și cofetărie, înghețată; miere, sirop de melasă; drojdie, praf de copt; sare, muștar; oțet, sosuri (condimente); mirodenii; gheață de răcit.

(531) CFE(5) 27.01.06; 27.05.25.

(210) **018612**

(220) 2006.01.23

(730) **Cryovac, Inc., US**

Park 80 East, Saddle Brook, New Jersey
07663, Statele Unite ale Americii

(540)

CRYOVAC ADAPT

(511) NCL(8)

16 - materiale pentru ambalare; materiale plastice pentru ambalare, materiale pentru ambalare în formă de pelicule, pungii, saci sau huse; materiale pentru împachetare; pelicule din materiale plastice contractabile destinate folosirii la ambalarea produselor alimentare și altor produse.

(210) **018613**

(220) 2006.01.24

(730) **Wyeth, US**

Five Giralda Farms, Madison, New Jersey
07940-0874, Statele Unite ale Americii

(540)

Anya 

(511) NCL(8)

05 - produse farmaceutice, și anume contraceptive orale.

(531) CFE(5) 03.07.17; 03.07.24; 05.05.20.

(210) **018618**

(220) 2006.01.25

(730) **PHILIP MORRIS PRODUCTS S.A., CH**

Quai Jeanrenaud 3, CH-2000 NEUCHÂTEL,
Elveția

(540)

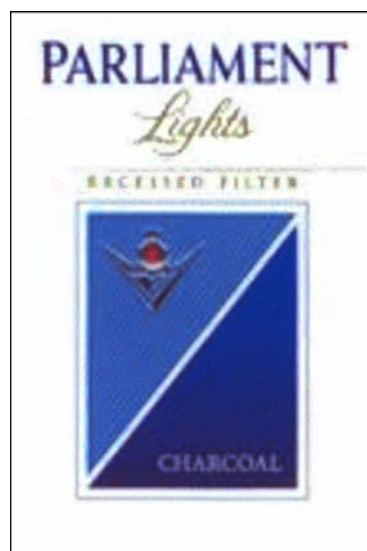

(526) Dreptul exclusiv nu se extinde asupra elementelor verbale, cu excepția "PARLIAMENT".

(591) Culori revendicate: albastru-deschis, albastru-închis, argintiu, alb, roșu, auriu.

(511) NCL(8)

34 - tutun brut și prelucrat, inclusiv țigări, țigarete, țigarille, tutun pentru rularea țigărilor, tutun de pipe, tutun de mestecat, tutun de prizat, substituenți ai tutunului (nu pentru scopuri medicinale); articole pentru fumători, inclusiv hârtie de țigări și pipe de țigări, filtre pentru țigarete, borcănășe pentru tutun, portțigarete și scrumiere, cu excepția celor confecționate din metale prețioase, din aliajele lor sau acoperite cu metale prețioase, pipe, aparate de buzunar pentru rularea țigărilor, brichete; chibrituri.

(531) CFE(5) 24.01.20; 24.15.21; 25.01.19; 25.05.03; 26.03.23; 26.04.14; 27.05.11; 27.05.13; 29.01.15.

(210) **018619**

(220) 2006.01.25

(730) **PHILIP MORRIS PRODUCTS S.A., CH**

Quai Jeanrenaud 3, CH-2000 NEUCHÂTEL,
Elveția

(540)

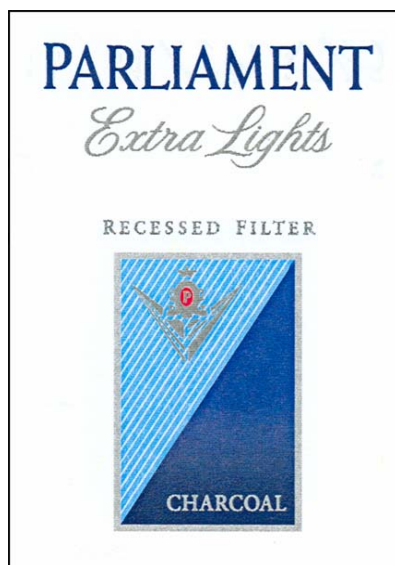

- (526) Dreptul exclusiv nu se extinde asupra elementelor verbale, cu excepția "PARLIAMENT".
- (591) Culori revendicate: albastru-deschis, albastru-închis, argintiu, alb, roșu.
- (511) NCL(8)
- 34 - tutun brut și prelucrat, inclusiv țigări, țigarete, țigarille, tutun pentru rularea țigărilor, tutun de pipe, tutun de mestecat, tutun de prizat, substituenți ai tutunului (nu pentru scopuri medicinale); articole pentru fumători, inclusiv hârtie de țigări și pipe de țigări, filtre pentru țigarete, borcănașe pentru tutun, portțigarete și scrumiere, cu excepția celor confecționate din metale prețioase, din aliajele lor sau acoperite cu metale prețioase, pipe, aparate de buzunar pentru rularea țigărilor, brichete; chibrituri.
- (531) CFE(5) 24.01.20; 24.15.21; 25.01.19; 25.05.03; 26.03.23; 26.04.11; 27.05.11; 27.05.13; 29.01.15.

- (210) **018620**
- (220) 2006.01.25
- (730) **PHILIP MORRIS PRODUCTS S.A., CH**
Quai Jeanrenaud 3, CH-2000 NEUCHÂTEL,
Elveția

(540)

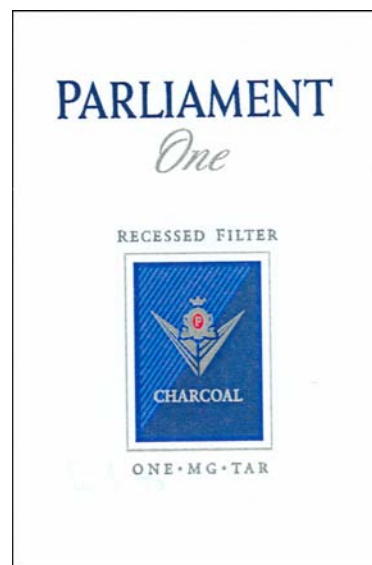

- (526) Dreptul exclusiv nu se extinde asupra elementelor verbale, cu excepția "PARLIAMENT".
- (591) Culori revendicate: albastru-deschis, albastru-închis, argintiu, alb, roșu.
- (511) NCL(8)
- 34 - tutun brut și prelucrat, inclusiv țigări, țigarete, țigarille, tutun pentru rularea țigărilor, tutun de pipe, tutun de mestecat, tutun de prizat, substituenți ai tutunului (nu pentru scopuri medicinale); articole pentru fumători, inclusiv hârtie de țigări și pipe de țigări, filtre pentru țigarete, borcănașe pentru tutun, portțigarete și scrumiere, cu excepția celor confecționate din metale prețioase, din aliajele lor sau acoperite cu metale prețioase, pipe, aparate de buzunar pentru rularea țigărilor, brichete; chibrituri.
- (531) CFE(5) 24.01.20; 24.15.21; 25.05.03; 25.01.19; 26.03.23; 26.04.11; 27.05.13; 27.05.15; 29.01.15.

- (210) **018624**
- (220) 2006.01.28
- (730) **ASPECT- INVEST S.R.L., firmă de producție și comerț, MD**
Str. Gheorghe Tudor nr. 3, MD-2028,
Chișinău, Republica Moldova

(540)

PAN VINSKY

(511) NCL(8)

33 - băuturi alcoolice (cu excepția berii).

(210) **018626**

(220) 2006.01.26

(310) 2402913

(320) 2005.09.30

(330) GB

(730) **Vicuron Pharmaceuticals Inc., corporație organizată și existentă conform legilor statului Delaware, US**

455 South Gulph Road, King of Prussia, Pennsylvania 19406, Statele Unite ale Americii

(540)

DALBA

(511) NCL(8)

05 - preparate farmaceutice, inclusiv antibiotice.

(210) **018627**

(220) 2006.01.26

(310) 2402912

(320) 2005.09.30

(330) GB

(730) **Vicuron Pharmaceuticals Inc., corporație organizată și existentă conform legilor statului Delaware, US**

455 South Gulph Road, King of Prussia, Pennsylvania 19406, Statele Unite ale Americii

(540)

DALBAK

(511) NCL(8)

05 - preparate farmaceutice, inclusiv antibiotice.

(210) **018628**

(220) 2006.01.26

(310) 2402910

(320) 2005.09.30

(330) GB

(730) **Vicuron Pharmaceuticals Inc., corporație organizată și existentă conform legilor statului Delaware, US**

455 South Gulph Road, King of Prussia, Pennsylvania 19406, Statele Unite ale Americii

(540)

ZEVEN

(511) NCL(8)

05 - preparate farmaceutice, inclusiv antibiotice.

(210) **018629**

(220) 2006.01.26

(310) 78/730,930

(320) 2005.10.11

(330) US

(730) **Vicuron Pharmaceuticals Inc., corporație organizată și existentă conform legilor statului Delaware, US**

455 South Gulph Road, King of Prussia, Pennsylvania 19406, Statele Unite ale Americii

(540)

ERAXIS

(511) NCL(8)

05 - preparate farmaceutice, preparate farmaceutice pentru tratamentul infecțiilor micotice.

(210) **018635**

(220) 2006.01.28

(730) **Rusnac-MoldAqua S.R.L., MD**

Str. Ostaf nr. 7, MD-3112, Bălți, Republica Moldova

(540)



- (526) Dreptul exclusiv nu se extinde asupra elementelor "GURA CĂINARULUI".
- (591) Culori revendicate: albastru, roșu, alb.
- (511) NCL(8)
- 32 - bere; ape minerale și gazoase și alte băuturi nealcoolice; băuturi și sucuri din fructe, siropuri și alte preparate pentru fabricarea băuturilor.
- (531) CFE(5) 25.01.15; 26.04.02; 26.04.18; 27.05.02.

- (210) **018636**
- (220) 2006.01.28
- (730) **SOVILEX CONSULTING S.R.L., MD**
Str. București nr. 8, MD-2001, Chișinău, Republica Moldova
- (540)



- (526) Dreptul exclusiv nu se extinde asupra elementului "CONSULTING".
- (511) NCL(8)
- 35 - publicitate; gestionarea afacerilor comerciale; administrare comercială; lucrări de birou;
- 36 - asigurări; afaceri financiare; afaceri monetare; afaceri imobiliare;
- 42 - servicii științifice și tehnologice, cercetări și proiectări corespunzătoare; analiză industrială și servicii de cercetare; design-ul și elaborarea hardware și software de calculatoare; servicii juridice.
- (531) CFE(5) 17.03.02; 24.17.25; 26.01.04; 26.01.18; 26.03.16; 26.03.24.

- (210) **018640**
- (220) 2006.02.02
- (730) **MACIUCA Mihail, MD**
Str. Entuziaștilor nr. 20, MD-6801, Ialoveni, Republica Moldova
- (540)

ALL STARS

- (511) NCL(8)
- 33 - băuturi alcoolice (cu excepția berii);
- 35 - publicitate; gestionarea afacerilor comerciale; administrare comercială; lucrări de birou.

- (210) **018641**
- (220) 2006.01.18
- (730) **BÎRNA Ivan, MD**
Str. Independenței nr. 10, bloc 3, ap. 61, MD-2043, Chișinău, Republica Moldova
- (540)

АЛЕШКА

- (511) NCL(8)
- 03 - preparate pentru albit și alte substanțe pentru spălat; preparate pentru curățare, lustruire, degresare și șlefuire; săpunuri; parfumerie, uleiuri esențiale, cosmetice, loțiuni pentru păr; produse pentru îngrijirea dinților;
- 20 - mobile, oglinzi, rame; produse (neincluse în alte clase) din lemn, plută, trestie, stuf, răchi-

- tă, corn, os, fildes, fanoane de balenă, solzi, ambră, sidex, spumă de mare și înlocuitori ai tuturor acestor materiale sau din materiale plastice;
- 28 - jocuri, jucării; articole de gimnastică și de sport neincluse în alte clase; ornamente pentru pomul de Crăciun;
- 35 - publicitate; gestionarea afacerilor comerciale; administrare comercială; lucrări de birou; comercializarea produselor; servicii prestate de magazine.
- (531) CFE(5) 28.05.00.

- (210) **018643**
 (220) 2006.01.19
 (730) **REȘETNIC Tatiana, MD**
 Str. Albișoara nr. 84, bloc. 4, ap. 15,
 MD-2005, Chișinău, Republica Moldova
- (540)



- (511) NCL(8)
- 29 - carne, pește, păsări și vânat; extracte din carne; fructe și legume conservate, uscate și fierte; jeleurii, dulceturi, compoturi; ouă, lapte și produse lactate; uleiuri și grăsimi comestibile;
- 30 - cafea, ceai, cacao, zahăr, orez, tapiocă, sago, înlocuitori de cafea; făină și preparate făcute din cereale, pâine, produse de patiserie și cofetărie, înghețată; miere, sirop de melasă; drojdie, praf de copt; sare, muștar; oțet, sosuri (condimente); mirodenii; gheață de răcit;
- 35 - publicitate; gestionarea afacerilor comerciale; administrare comercială; lucrări de birou; comercializarea produselor; servicii prestate de magazine;

- 36 - asigurări; afaceri financiare; afaceri monetare; afaceri imobiliare;
- 39 - transport; ambalare și depozitare de mărfuri; organizare de călătorii;
- 41 - educație; instruire; divertisment; activități sportive și culturale;
- 42 - servicii științifice și tehnologice, cercetări și proiectări corespunzătoare; analiză industrială și servicii de cercetare; design-ul și elaborarea hardware și software de calculatoare; servicii juridice;
- 43 - servicii de alimentație publică; cazare temporară;
- 44 - servicii medicale; servicii veterinare; îngrijiri igienice și de frumusețe pentru oameni sau animale; servicii agricole, horticultoare și forestiere.
- (531) CFE(5) 18.03.03; 25.01.25; 26.01.16; 28.17.00.

- (210) **018648**
 (220) 2006.02.02
 (730) **OPTIMUS PLUS S.R.L., MD**
 Str. Vasile Alecsandri nr. 107a, MD-2012,
 Chișinău, Republica Moldova
- (540)



- (511) NCL(8)
- 09 - aparate și instrumente științifice, nautice, geodezice, fotografice, cinematografice, optice, de cântărit, de măsurat, de semnalizare, de control (verificare), de siguranță (salvare) și didactice; aparate și instrumente pentru conducerea, comutarea, transformarea, acumularea, reglarea sau verificarea curentului electric; aparate pentru înregistrarea, transmiterea și reproducerea sunetelor sau imaginilor; suporturi magnetice de înregistrare, discuri acustice; distribuitoare automate și mecanisme pentru aparatele cu preplată; case înregistratoare, mașini de calculat, echipament pentru prelucrarea informației și calculatoare, extinctoare;

- 11 - aparate de iluminat, de încălzire, de producere a aburului, de gătit, de răcire, de uscare, de ventilație, de distribuție a apei și instalații sanitare.
- (531) CFE(5) 14.01.01; 14.01.05; 14.01.07; 14.01.08; 24.15.11; 24.15.21.

-
- (210) **018657**
 (220) 2006.02.03
 (730) **Sudzucker Moldova S.A., întreprindere mixtă, MD**
 Str. Bulgară nr. 31-A, MD-2001, Chișinău, Republica Moldova
- (540)

NATURA ESTE PARTENERUL NOSTRU

- (511) NCL(8)
- 30 - cafea, ceai, cacao, zahăr, orez, tapiocă, sago, înlocuitori de cafea; făină și preparate făcute din cereale, pâine, produse de patiserie și cofetărie, înghețată; miere, sirop de melasă; drojdie, praf de copt; sare, muștar; oțet, sosuri (condimente); mirodenii; gheață de răcit;
- 32 - bere; ape minerale și gazoase și alte băuturi nealcoolice; băuturi și sucuri din fructe, siropuri și alte preparate pentru fabricarea băuturilor.

-
- (210) **018659**
 (220) 2006.02.09
 (730) **IANGURSKI Oleg, MD**
 Str. Voluntarilor nr. 12, bloc 2, ap. 47, MD-2023, Chișinău, Republica Moldova
- (540)

AUTOPARTNER

- (511) NCL(8)
- 35 - publicitate; gestionarea afacerilor comerciale; administrare comercială; lucrări de birou; comercializarea produselor; servicii prestate de magazine;
- 37 - construcții; reparații; servicii de instalare.

- (210) **018668**
 (220) 2006.01.31
 (730) **British American Tobacco (Brands) Inc., US**
 2711 Centerville Road, Suite 300, Wilmington, Delaware 19808, Statele Unite ale Americii
- (540)

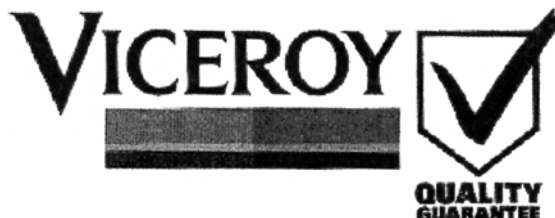

- (511) NCL(8)
- 34 - țigări, tutun, produse de tutun, articole pentru fumători, brichete și chibrituri.
- (531) CFE(5) 24.01.03; 24.01.15; 24.17.01; 26.04.02.

-
- (210) **018669**
 (220) 2006.01.31
 (730) **BASARAB Igor, MD**
 Str. Ștefan cel Mare nr. 33, ap. 105, MD-4801, Criuleni, Republica Moldova
- (540)

LEGENDE DE AUR

- (511) NCL(8)
- 33 - băuturi alcoolice (cu excepția berii).

-
- (210) **018670**
 (220) 2006.02.06
 (730) **RADIADA S.R.L., societate comercială, MD**
 Str. Uzinelor nr. 15, MD-2023, Chișinău, Republica Moldova

(540)

DELCON

(511) NCL(8)

30 - cafea, ceai, cacao, zahăr, orez, tapiocă, sago, înlocuitori de cafea; făină și preparate făcute din cereale, pâine, produse de patiserie și cofetărie, înghețată; miere, sirop de melasă; drojdie, praf de copt; sare, muștar; oțet, sosuri (condimente); mirodenii; gheață de răcit;

35 - publicitate; gestionarea afacerilor comerciale; administrare comercială; lucrări de birou.

(531) CFE(5) 05.07.05; 24.01.25; 24.09.22.

(210) **018674**

(220) 2006.02.03

(730) **CĂLĂRAȘI DIVIN S.A., MD**

Str. Călărașilor nr. 10, MD-4401, Călărași, Republica Moldova

(540)

**МАГАРЫЧ
MAGARÍCI**

(511) NCL(8)

33 - băuturi alcoolice (cu excepția berii);

35 - publicitate; gestionarea afacerilor comerciale; administrare comercială; lucrări de birou; comercializarea produselor din clasa 33.

(531) CFE(5) 28.05.00.

(210) **018675**

(220) 2006.02.03

(730) **CĂLĂRAȘI DIVIN S.A., MD**

Str. Călărașilor nr. 10, MD-4401, Călărași, Republica Moldova

(540)

MOHORICI

(511) NCL(8)

33 - băuturi alcoolice (cu excepția berii);

35 - publicitate; gestionarea afacerilor comerciale; administrare comercială; lucrări de birou; comercializarea produselor din clasa 33.

(210) **018676**

(220) 2006.02.03

(730) **CĂLĂRAȘI DIVIN S.A., MD**

Str. Călărașilor nr. 10, MD-4401, Călărași, Republica Moldova

(540)

ALDĂMAȘ

(511) NCL(8)

33 - băuturi alcoolice (cu excepția berii);

35 - publicitate; gestionarea afacerilor comerciale; administrare comercială; lucrări de birou; comercializarea produselor din clasa 33.

(210) **018679**

(220) 2006.02.02

(730) **GIT Gestion et Informatique pour tous S.A., CH**

Str. Le-Royer 24, Geneve, Elveția

(540)



(526) Dreptul exclusiv nu se extinde asupra elementelor "SINCE 1981".

(511) NCL(8)

09 - hardware și software de calculator; aparate și echipament pentru înregistrarea, procesarea, recepția, reproducerea, transmiterea sunetului, imaginilor și datelor; mijloace programabile pentru operarea și controlul calculatoarelor; echipament pentru prelucrarea informației și calculatoare; echipament de calculator; dispozitive periferice de calculator; aparate și instrumente electronice, programe de operare a calculatoarelor; unelte și unități în domeniul mijloacelor programabile aplicative pentru conectarea calculatoarelor personale, rețelilor, echipament de telecomunicație și de rețea computerizat; programe pentru calculator; programe integrate pentru calculator;

42 - design-ul și elaborarea hardware și software de calculatoare; analiza sistemelor de calculatoare; instalarea, modernizarea, întreținerea și închirierea software de calculatoare; multiplicarea programelor de calculatoare; programare de calculatoare.

(531) CFE(5) 26.01.01; 26.01.08.

(210) **018689**

(220) 2006.02.06

(730) **MARS, INCORPORATED, US**

6885 Elm Street, McLean, Virginia 22101-3883, Statele Unite ale Americii

(540)



(591) Culori revendicate: roșu, negru.

(511) NCL(8)

31 - produse agricole, horticultoare, forestiere și cereale neincluse în alte clase; animale vii; păsări și pești; fructe și legume proaspete; hrană pentru animale, păsări și pești și preparate utilizate în calitate de suplimente la hrana pentru animale, păsări și pești; os de caracatiță; oase și bastoane alimentare; așternut pentru animale;

44 - servicii veterinare; spitale pentru animale; îngrijiri igienice și de frumusețe pentru animale; servicii de binefacere și de consultanță referitoare la îngrijirea animalelor; creșterea și scoaterea puilor de animale și servicii de cercetare referitoare la animale.

(531) CFE(5) 26.11.01; 26.11.13; 27.05.11; 29.01.12.

(210) **018690**

(220) 2006.02.06

(730) **THE COCA-COLA COMPANY, corporația statului Delaware, US**

One Coca-Cola Plaza, Atlanta, GA 30313, Statele Unite ale Americii

(540)

FRUTINA

(511) NCL(8)

32 - bere; ape minerale și gazoase și alte băuturi nealcoolice; băuturi și sucuri din fructe, siropuri și alte preparate pentru fabricarea băuturilor.

- (210) **018699**
 (220) 2006.02.07
 (730) **Omnicom International Holdings Inc.,**
corporație organizată și existentă conform
legilor statului Delaware, US
 720 California Street, San Francisco,
 California 94108, Statele Unite ale Americii
 (540)

NEUROPLANNING

- (511) NCL(8)
 35 - publicitate; gestionarea afacerilor comerciale;
 administrare comercială; planificare, achiziție
 și procurare de spațiu și timp media pentru
 publicitate, cercetări media și consultații în
 domeniul planificării și procurării media; cer-
 cetări de piață și consultații în domeniul pla-
 nificării și procurării media; plasarea publi-
 cității pentru terți.

- (210) **018700**
 (220) 2006.02.07
 (730) **Omnicom International Holdings Inc.,**
corporație organizată și existentă conform
legilor statului Delaware, US
 720 California Street, San Francisco,
 California 94108, Statele Unite ale Americii
 (540)

PHD

- (511) NCL(8)
 35 - publicitate; gestionarea afacerilor comerciale;
 administrare comercială; planificare, achiziție
 și procurare de spațiu și timp media pentru
 publicitate, cercetări media și consultații în do-
 meniul planificării și procurării media; cer-
 cetări de piață și consultații în domeniul
 planificării și procurării media; plasarea publi-
 cității pentru terți.

- (210) **018701**
 (220) 2006.02.08
 (730) **ȘALIN Victor, MD**
 Bd. Moscova nr. 2, MD-2068, Chișinău,
 Republica Moldova

(540)

VITCAFE

- (511) NCL(8)
 43 - servicii de alimentație publică; cazare tem-
 porară.

- (210) **018702**
 (220) 2006.02.09
 (730) **FPC BIOPROTECT S.R.L., MD**
 Bd. Renașterii nr. 30, MD-2024, Chișinău,
 Republica Moldova
 (540)



- (526) Dreptul exclusiv nu se extinde asupra ele-
 mentului "BIOPROTECT".
 (591) Culori revendicate: roșu, galben, alb, verde-
 închis, verde-deschis.
 (511) NCL(8)
 35 - publicitate; gestionarea afacerilor comerciale;
 administrare comercială; lucrări de birou; co-
 mercializarea produselor;
 39 - transport; ambalare și depozitare de mărfuri;
 organizare de călătorii;
 41 - educație; instruire; divertisment; activități
 sportive și culturale;
 44 - servicii medicale; servicii veterinare; îngrijiri
 igienice și de frumusețe pentru oameni sau
 animale; servicii agricole, horticoale și fores-
 tiere.
 (531) CFE(5) 01.03.01; 01.03.09; 05.03.13;
 05.03.14; 27.05.08; 29.01.15.

- (210) **018724**
 (220) 2006.02.20
 (730) **MULTIPOINT S.R.L., societate comercială,**
MD
 Str. Miorița nr. 3, bloc 1, ap. 48, MD-2028,
 Chișinău, Republica Moldova

(540)



(526) Dreptul exclusiv nu se extinde asupra elementului "®".

(511) NCL(8)

35 - publicitate; gestionarea afacerilor comerciale; administrare comercială; lucrări de birou; comercializarea produselor;

37 - construcții; reparații; servicii de instalare;

38 - telecomunicații;

39 - transport; ambalare și depozitare de mărfuri; organizare de călătorii;

42 - servicii științifice și tehnologice, cercetări și proiectări corespunzătoare; analiză industrială și servicii de cercetare; design-ul și elaborarea hardware și software de calculatoare; servicii juridice.

(531) CFE(5) 26.01.03; 26.11.13; 27.01.01; 27.05.22.

(210) **018726**

(220) 2006.02.14

(730) **PROLOGIC S.R.L., MD**

Str. A. Pușkin nr. 50, MD-2005, Chișinău, Republica Moldova

(540)



(591) Culori revendicate: pantone roșu, albastru.

(511) NCL(8)

08 - scule și instrumente de mână acționate manual; cuțite, furculițe și linguri; arme albe; aparate de ras;

09 - aparate și instrumente științifice, nautice, geodezice, fotografice, cinematografice, optice, de cântărit, de măsurat, de semnalizare, de control (verificare), de siguranță (salvare) și didactice; aparate și instrumente pentru conducerea, comutarea, transformarea, acu-

mularea, reglarea sau verificarea curentului electric; aparate pentru înregistrarea, transmiterea și reproducerea sunetelor sau imaginilor; suporturi magnetice de înregistrare, discuri acustice; distribuitoare automate și mecanisme pentru aparatele cu preplată; case înregistratoare, mașini de calculat, echipament pentru prelucrarea informației și calculatoare, extinctoare;

11 - aparate de iluminat, de încălzire, de producere a aburului, de gătit, de răcire, de uscare, de ventilație, de distribuție a apei și instalații sanitare;

16 - hârtie, carton și produse din aceste materiale neincluse în alte clase; produse de imprimare; articole de legătorie; fotografii; papetărie; adezivi (materiale de lipit) pentru papetărie sau menaj; material pentru artiști; pensule; mașini de scris și articole de birou (cu excepția mobilierului); material de instruire sau învățământ (cu excepția aparatelor); materiale plastice pentru ambalare (neincluse în alte clase); caractere tipografice; clișee;

35 - publicitate; gestionarea afacerilor comerciale; administrare comercială; lucrări de birou;

38 - telecomunicații;

42 - servicii științifice și tehnologice, cercetări și proiectări corespunzătoare; analiză industrială și servicii de cercetare; design-ul și elaborarea hardware și software de calculatoare; servicii juridice.

(531) CFE(5) 27.05.01; 29.01.12.

(210) **018727**

(220) 2006.02.15

(730) **INTELGRUP-COM S.R.L., MD**

Str. Independenței nr. 32, ap. 8A, MD-3100, Bălți, Republica Moldova

(540)

ALBIȘOARA

(511) NCL(8)

33 - băuturi alcoolice (cu excepția berii).

(210) **018730**

(220) 2006.02.20

(730) **Octopus Plus S.R.L., MD**

Str. Voluntarilor nr. 15, MD-2023, Chişinău,
Republica Moldova

(540)

EVOLUTION

(511) NCL(8)

- 29 - carne, peşte, păsări şi vânat; extracte din carne; fructe şi legume conservate, uscate şi fierte; jeleurii, dulceturi, compoturi; ouă, lapte şi produse lactate; uleiuri şi grăsimi comestibile;
- 30 - cafea, ceai, cacao, zahăr, orez, tapiocă, sago, înlocuitori de cafea; făină şi preparate făcute din cereale, pâine, produse de patiserie şi cofetărie, îngheţată; miere, sirop de melasă; drojdie, praf de copt; sare, muştar; oţet, sosuri (condimente); mirodenii; gheaţă de răcit;
- 32 - bere; ape minerale şi gazoase şi alte băuturi nealcoolice; băuturi şi sucuri din fructe, siropuri şi alte preparate pentru fabricarea băuturilor;
- 33 - băuturi alcoolice (cu excepţia berii);
- 35 - publicitate; gestionarea afacerilor comerciale; administrare comercială; lucrări de birou; comercializarea produselor.

(210) 018734

(220) 2006.02.15

(730) Imperial Vin S.A., MD

MD-7330, Pleşeni, Cantemir, Republica
Moldova

(540)

MARIELLA МАРИЭЛЛА

(511) NCL(8)

- 33 - băuturi alcoolice (cu excepţia berii).

(531) CFE(5) 28.05.00.

(210) 018736

(220) 2006.02.23

(730) ADI Studio S.R.L., societate comercială,
MD

88

Str. Munceşti nr. 801, MD-2068, Chişinău,
Republica Moldova

(540)



(526) Dreptul exclusiv nu se extinde asupra elementelor "STUDIO", "ARCHITECTURE", "DESIGN", "INTERIOR".

(591) Culori revendicate: albastru-deschis, albastru-închis.

(511) NCL(8)

- 06 - metale comune şi aliajele lor; materiale de construcţie metalice; construcţii metalice transportabile; materiale metalice pentru căile ferate; cabluri şi sârme metalice neelectrice; lăcătuşărie şi feronerie metalică; tuburi metalice, seifuri; produse metalice care nu sunt incluse în alte clase; minereuri;
- 35 - publicitate; gestionarea afacerilor comerciale; administrare comercială; lucrări de birou;
- 37 - construcţii; reparaţii; servicii de instalare;
- 42 - servicii ştiinţifice şi tehnologice, cercetări şi proiectări corespunzătoare; analiză industrială şi servicii de cercetare; design-ul şi elabourarea hardware şi software de calculatoare; servicii juridice.
- (531) CFE(5) 26.04.05; 26.04.18; 27.05.07; 27.05.22; 29.01.12.

(210) 018737

(220) 2006.02.15

(730) ECOSANTEH S.R.L., MD

Str. N. Zelinski nr. 12, ap. 40, MD-2015,
Chişinău, Republica Moldova

(540)



- (591) Culori revendicate: alb, negru, roșu.
 (511) NCL(8)
 11 - aparate de iluminat, de încălzire, de producere a aburului, de gătit, de răcire, de uscare, de ventilație, de distribuție a apei și instalații sanitare;
 19 - materiale de construcție nemetalice; tuburi rigide nemetalice pentru construcții; asfalt, smoală și bitum; construcții nemetalice transportabile, monumente nemetalice;
 35 - publicitate; gestionarea afacerilor comerciale; administrare comercială; lucrări de birou; comercializarea produselor.
 (531) CFE(5) 07.03.11; 26.01.17; 27.05.07; 29.01.13.

-
- (210) **018738**
 (220) 2006.02.15
 (730) **ECOSANTEH S.R.L., MD**
 Str. N. Zelinski nr. 12, ap. 40, MD-2015,
 Chișinău, Republica Moldova
 (540)



- (591) Culori revendicate: alb, negru, albastru-deschis, albastru-închis, roșu.
 (511) NCL(8)
 11 - aparate de iluminat, de încălzire, de producere a aburului, de gătit, de răcire, de uscare, de ventilație, de distribuție a apei și instalații sanitare;
 35 - publicitate; gestionarea afacerilor comerciale; administrare comercială; lucrări de birou; comercializarea produselor.
 (531) CFE(5) 01.15.01; 01.15.15; 26.02.07; 26.04.18; 27.05.11; 29.01.15.

-
- (210) **018740**
 (220) 2006.02.14

- (730) **MOTOROLA, INC., corporație organizată și existentă conform legilor statului Delaware, US**
 1303 East Algonquin Road, Schaumburg, Illinois 60196, Statele Unite ale Americii
 (540)

ROKR

- (511) NCL(8)
 09 - telefoane, telefoane celulare, telefoane radio, pagere, radiouri cu două direcții, transmițătoare radio, receptoare radio, transmițătoare-receptoare radio, organizere electronice și accesorii pentru produsele menționate, în special căști, microfoane, difuzoare, tocuri portative și scoabe pentru curele; software de calculatoare și programe de calculatoare folosite la transmiterea, reproducerea sau primirea sunetului, imaginilor, video sau datelor prin rețelele de telecomunicații sau sistemele dintre terminale și pentru amplificarea și facilitarea folosirii și accesului la rețelele de calculatoare și rețelele telefonice; software de calculatoare destinate folosirii în administrarea bazelor de date universale; software de calculatoare pentru comerțul electronic destinat plasării sigure a comenzilor și efectuării sigure a plăților de către utilizatori în domeniul tranzacțiilor de afaceri electronice prin rețelele globale de calculatoare sau prin rețelele de telecomunicații; software de calculatoare pentru instruire și suportul produselor pentru calculatoare și telefoane mobile în domeniul comunicațiilor; software pentru jocurile de calculatoare pentru microtelefoanele mobile; software și programe de calculatoare pentru muzică, filme, animație, cărți electronice; software de calculatoare pentru distribuirea informației și multimedia interactivă ce conține text, imagini, video și sunete destinată utilizatorilor în domeniul comunicațiilor; software și programe de calculatoare destinate administrării și exploatării dispozitivelor de telecomunicații fără fir; software de calculatoare pentru acces, căutare, indexare și extragere a informației și a datelor din rețelele globale de calculatoare și din rețelele globale de comunicații și pentru exploatare și navigare prin web site-urile rețelelor menționate; software de calculatoare pentru trimiterea și primirea mesajelor scurte și poștei electronice și pentru filtrarea informației netextuale din date; transmițătoare-receptoare radio sau

receptoare radio analogice și digitale pentru comunicare de date, voce, imagini și video; software pentru jocuri electronice pentru microtelefoanele mobile; camere, în special camere fotografice, camere digitale, camere de filmat, camere video; sisteme și aparate pentru tranzacții cu bani electrici, în special smart card-uri, cititoare de smart card-uri; mașini de calcul; cartele destinate comunicațiilor, în special cartele fără apertură, cartele modem și cartele modem facsimil destinate comunicațiilor, toate destinate folosirii împreună cu aparatele de comunicații; modeme, dispozitive de poziționare globală, baterii, dispozitive pentru încărcarea bateriilor, adaptoare de energie electrică și antene; ochelari și ochelari de soare ce conțin dispozitive de comunicații, în special căști, transmițătoare, receptoare, difuzoare și părți ale acestora, destinate folosirii cu sistemele de comunicații celulare, fără fir, de calculatoare și telefonice și cu player-e audio și video portative;

- 38 - servicii în domeniul telefoniei fără fir și transmiterea electronică a datelor și a documentelor prin terminalele de calculatoare.

(210) **018741**

(220) 2006.02.14

(730) **MOTOROLA, INC., corporație organizată și existentă conform legilor statului Delaware, US**

1303 East Algonquin Road, Schaumburg, Illinois 60196, Statele Unite ale Americii

(540)

SLDR

(511) NCL(8)

- 09 - telefoane, telefoane celulare, telefoane radio, pagere, radiouri cu două direcții, transmițătoare radio, receptoare radio, transmițătoare-receptoare radio, organizere electronice și accesorii pentru produsele menționate, în special căști, microfoane, difuzoare, tocuri portative și scoabe pentru curele; software de calculatoare și programe de calculatoare folosite la transmiterea, reproducerea sau primirea sunetului, imaginilor, video sau datelor prin rețelele de telecomunicații sau sistemele dintre terminale și pentru amplificarea și facilitarea folosirii și accesului la

rețelele de calculatoare și rețelele telefonice; software de calculatoare destinate folosirii în administrarea bazelor de date universale; software de calculatoare pentru comerțul electronic destinat plasării sigure a comenzilor și efectuării sigure a plăților de către utilizatori în domeniul tranzacțiilor de afaceri electronice prin rețelele globale de calculatoare sau prin rețelele de telecomunicații; software de calculatoare pentru instruire și suportul produselor pentru calculatoare și telefoane mobile în domeniul comunicațiilor; software pentru jocurile de calculatoare pentru microtelefoanele mobile; software și programe de calculatoare pentru muzică, filme, animație, cărți electronice; software de calculatoare pentru distribuirea informației și multimedia interactivă ce conține text, imagini, video și sunete destinată utilizatorilor în domeniul comunicațiilor; software și programe de calculatoare destinate administrării și exploatării dispozitivelor de telecomunicații fără fir; software de calculatoare pentru acces, căutare, indexare și extragere a informației și a datelor din rețelele globale de calculatoare și din rețelele globale de comunicații și pentru exploatare și navigare prin web site-urile rețelelor menționate; software de calculatoare pentru trimiterea și primirea mesajelor scurte și poștei electronice și pentru filtrarea informației netextuale din date; transmițătoare-receptoare radio sau receptoare radio analogice și digitale pentru comunicare de date, voce, imagini și video; software pentru jocuri electronice pentru microtelefoane mobile; camere, în special camere fotografice, camere digitale, camere de filmat, camere video; sisteme și aparate pentru tranzacții cu bani electrici, în special smart card-uri, cititoare de smart card-uri; mașini de calcul; cartele destinate comunicațiilor, în special cartele fără apertură, cartele modem și cartele modem facsimil destinate comunicațiilor, toate destinate folosirii împreună cu aparatele de comunicații; modeme, dispozitive de poziționare globală, baterii, dispozitive pentru încărcarea bateriilor, adaptoare de energie electrică și antene;

- 38 - servicii în domeniul telefoniei fără fir și transmiterea electronică a datelor și a documentelor prin terminalele de calculatoare.

(210) **018742**

(220) 2006.02.14

(730) **MOTOROLA, INC., corporație organizată și existentă conform legilor statului Delaware, US**

1303 East Algonquin Road, Schaumburg, Illinois 60196, Statele Unite ale Americii

(540)

SLVR

(511) NCL(8)

09 - telefoane, telefoane celulare, telefoane radio, pagere, radiouri cu două direcții, transmițătoare radio, receptoare radio, transmițătoare-receptoare radio, organizere electronice și accesorii pentru produsele menționate, în special căști, microfoane, difuzoare, tocure portative și scoabe pentru curele; software de calculatoare și programe de calculatoare folosite la transmiterea, reproducerea sau primirea sunetului, imaginilor, video sau datelor prin rețelele de telecomunicații sau sistemele dintre terminale și pentru amplificarea și facilitarea folosirii și accesului la rețelele de calculatoare și rețelele telefonice; software de calculatoare destinate folosirii în administrarea bazelor de date universale; software de calculatoare pentru comerțul electronic destinat plasării sigure a comenzilor și efectuării sigure a plăților de către utilizatori în domeniul tranzacțiilor de afaceri electronice prin rețelele globale de calculatoare sau prin rețelele de telecomunicații; software de calculatoare pentru instruire și suportul produselor pentru calculatoare și telefoane mobile în domeniul comunicațiilor; software pentru jocurile de calculatoare pentru microtelefoanele mobile; software și programe de calculatoare pentru muzică, filme, animație, cărți electronice; software de calculatoare pentru distribuirea informației și multimedia interactivă ce conține text, imagini, video și sunete destinată utilizatorilor în domeniul comunicațiilor; software și programe de calculatoare destinate administrării și exploatării dispozitivelor de telecomunicații fără fir; software de calculatoare pentru acces, căutare, indexare și extragere a informației și a datelor din rețelele globale de calculatoare și din rețelele globale de comunicații și pentru exploatare și navigare prin web site-urile rețelilor menționate; software de calculatoare pentru trimiterea și primirea mesajelor scurte și poștei electronice și pentru filtrarea informației netextuale din date; transmițătoare-receptoare

radio sau receptoare radio analogice și digitale pentru comunicare de date, voce, imagini și video; software pentru jocuri electronice pentru microtelefoane mobile; camere, în special camere fotografice, camere digitale, camere de filmat, camere video; sisteme și aparate pentru tranzacții cu bani electrici, în special smart card-uri, cititoare de smart card-uri; mașini de calcul; cartele destinate comunicațiilor, în special cartele fără apertură, cartele modem și cartele modem facsimil destinate comunicațiilor, toate destinate folosirii împreună cu aparatele de comunicații; modeme, dispozitive de poziționare globală, baterii, dispozitive pentru încărcarea bateriilor, adaptoare de energie electrică și antene;

38 - servicii în domeniul telefoniei fără fir și transmiterea electronică a datelor și a documentelor prin terminalele de calculatoare.

(210) **018743**

(220) 2006.02.14

(730) **Mary Kay Inc., corporație din statul Delaware, US**

16251 Dallas Parkway, Addison, Texas 75001, Statele Unite ale Americii

(540)

MARY KAY CLINICAL SOLUTIONS

(526) Dreptul exclusiv nu se extinde asupra elementelor "CLINICAL SOLUTIONS".

(511) NCL(8)

03 - produse cosmetice pentru îngrijirea pielii, inclusiv creme, loțiuni, balsamuri, seruri, uleiuri, preparate cosmetice pentru controlul grăsimii pielii, preparate cosmetice ce absorb grăsimea eliminată de piele, măști, produse cosmetice de umectare a pielii, nămoluri, creme abrazive, săpunuri lichide și în calupuri, geluri pentru piele; produse de curățare; produse exfoliante; produse cosmetice pentru machiaj, inclusiv fonduri de ten pentru machiaj în formă de pudră, lichid și cremă; produse demachiante.

(210) **018744**

(220) 2006.02.14

(730) **SUHAN Serghei, MD**

Str. Independenței nr. 24, bloc 1, ap. 25,
MD-2060, Chișinău, Republica Moldova
(540)

DENTAVITA

(511) NCL(8)
35 - publicitate; gestionarea afacerilor comerciale;
administrare comercială; lucrări de birou;
44 - servicii medicale, de consultanță, asistență
medicală, servicii clinice medicale, servicii de
medicină dentară, prestarea serviciilor pentru
indivizi, inclusiv privind igiena bucală, artă
dentară, îngrijiri igienice și de frumusețe
pentru oameni sau animale.

(210) **018745**
(220) 2006.02.16
(730) **EVER VIN S.R.L., MD**
Str. Ștefan cel Mare nr. 84, MD-6827,
Suruceni, Ialoveni, Republica Moldova
(540)

МЕДВЕЖЬЯ ГОРА MEDVEJIA GORA

(511) NCL(8)
33 - băuturi alcoolice (cu excepția berii).
(531) CFE(5) 28.05.00.

(210) **018746**
(220) 2006.02.16
(730) **EVER VIN S.R.L., MD**
Str. Ștefan cel Mare nr. 84, MD-6827,
Suruceni, Ialoveni, Republica Moldova
(540)

МУЖСКОЙ РАЗГОВОР MUJSKOI RAZGOVOR

(511) NCL(8)
33 - băuturi alcoolice (cu excepția berii).
(531) CFE(5) 28.05.00.

(210) **018747**
(220) 2006.02.16
(730) **EVER VIN S.R.L., MD**
Str. Ștefan cel Mare nr. 84, MD-6827,
Suruceni, Ialoveni, Republica Moldova
(540)

БРИГАНТИНА BRIGANTINA

(511) NCL(8)
33 - băuturi alcoolice (cu excepția berii).
(531) CFE(5) 28.05.00.

(210) **018748**
(220) 2006.02.16
(730) **EVER VIN S.R.L., MD**
Str. Ștefan cel Mare nr. 84, MD-6827,
Suruceni, Ialoveni, Republica Moldova
(540)

ANASTASIA АНАСТАСИЯ

(511) NCL(8)
33 - băuturi alcoolice (cu excepția berii).
(531) CFE(5) 28.05.00.

(210) **018750**
(220) 2006.02.23
(730) **PROCHEF S.R.L., MD**
Str. Armenească nr. 17, ap. 10, MD-2012,
Chișinău, Republica Moldova

(540)



(511) NCL(8)

16 - hârtie, carton și produse din aceste materiale neincluse în alte clase; produse de imprimărie; articole de legătorie; fotografii; papețarie; adezivi (materiale de lipit) pentru papețarie sau menaj; material pentru artiști; pensule; mașini de scris și articole de birou (cu excepția mobilierului); material de instruire sau învățământ (cu excepția aparatelor); materiale plastice pentru ambalare (neincluse în alte clase); caractere tipografice; clișee;

35 - publicitate; gestionarea afacerilor comerciale; administrare comercială; lucrări de birou;

41 - educație; instruire; divertisment; activități sportive și culturale.

(531) CFE(5) 27.03.11; 27.05.01.

(210) 018751

(220) 2006.02.16

(730) **ANTARIS-AVR S.R.L., MD**

Șos. Hîncești nr. 61, MD-2028, Chișinău, Republica Moldova

(540)



(591) Culori revendicate: verde, negru.

(511) NCL(8)

25 - îmbrăcăminte, încălțăminte, articole de acoperit capul, inclusiv îmbrăcăminte specială, de protecție a corpului împotriva factorilor nocivi, centuri de siguranță, îmbrăcăminte - uniforme, halate de lucru, șorțuri, mănuși speciale, combinezoane, încălțăminte specială;

35 - publicitate; gestionarea afacerilor comerciale; administrare comercială; lucrări de birou.

(531) CFE(5) 26.01.03; 26.01.18; 27.05.22; 29.01.12.

(210) 018754

(220) 2006.02.24

(730) **BOIAN Elena, MD**

Bd. Cuza-Vodă nr. 38, bloc 1, ap. 57, MD-2060, Chișinău, Republica Moldova

(540)

**MY TRAVEL**

(526) Dreptul exclusiv nu se extinde asupra elementului "TRAVEL".

(511) NCL(8)

35 - publicitate; gestionarea afacerilor comerciale; administrare comercială; lucrări de birou; comercializarea produselor; servicii prestate de magazine;

36 - asigurări; afaceri financiare; afaceri monetare; afaceri imobiliare;

39 - transport; ambalare și depozitare de mărfuri; organizare de călătorii;

43 - servicii de alimentație publică; cazare temporară.

(531) CFE(5) 07.11.10; 18.07.01; 26.04.03; 26.13.25.

- (210) **018756**
 (220) 2006.02.15
 (730) **MOBICEL S.R.L., MD**
 Bd. Traian nr. 16, ap. 54, MD-2043, Chişinău,
 Republica Moldova
 (540)

telefon.md

- (526) Dreptul exclusiv nu se extinde asupra elementelor "telefon", "md".
 (511) NCL(8)
 09 - accesorii pentru telefoane, telefoane mobile;
 35 - publicitate; gestionarea afacerilor comerciale; administrare comercială; lucrări de birou.
 (531) CFE(5) 27.05.01.

- (210) **018757**
 (220) 2006.02.15
 (730) **DRAGAN Iurie, MD**
 MD-4432, Pituşca, Călăraşi, Republica
 Moldova
 (540)

D.KOZMO

- (511) NCL(8)
 25 - îmbrăcăminte, încălţăminte, articole de acoperit capul;
 35 - publicitate; gestionarea afacerilor comerciale; administrare comercială; lucrări de birou;
 42 - servicii ştiinţifice şi tehnologice, cercetări şi proiectări corespunzătoare; analiză industrială şi servicii de cercetare; design-ul şi elaborarea hardware şi software de calculatoare; servicii juridice.

- (210) **018758**
 (220) 2006.02.15
 (730) **DOLGHII Victor, MD**
 MD-5412, Cinişeuţi, Rezina, Republica
 Moldova
 (540)

PÂINE VIE

- (526) Dreptul exclusiv nu se extinde asupra elementului "PÂINE".
 (551) Marcă colectivă
 (511) NCL(8)
 07 - maşini şi maşini-unelte; motoare (cu excepţia motoarelor pentru vehicule terestre); cuplaje şi organe de transmisie (cu excepţia celor pentru vehicule terestre); instrumente, altele decât cele acţionate manual, pentru agricultură, incubatoare pentru ouă;
 30 - făină şi preparate făcute din cereale, pâine, produse de patiserie şi cofetărie.

- (210) **018761**
 (220) 2006.02.15
 (730) **THE COCA-COLA COMPANY, corporaţia statului Delaware, US**
 One Coca-Cola Plaza, Atlanta, GA 30313,
 Statele Unite ale Americii
 (540)



- (511) NCL(8)
 32 - bere; ape minerale şi gazoase şi alte băuturi nealcoolice; băuturi şi sucuri din fructe, siropuri şi alte preparate pentru fabricarea băuturilor.
 (531) CFE(5) 27.01.16; 27.05.01.

- (210) **018769**
 (220) 2006.02.17
 (730) **ArhiVector S.R.L., MD**
 Str. V. Belinski nr. 12 B, MD-2008, Chişinău,
 Republica Moldova

(540)



(511) NCL(8)

37 - construcții; reparații; servicii de instalare;

42 - servicii științifice și tehnologice, cercetări și proiectări corespunzătoare; analiză industrială și servicii de cercetare; design-ul și elaborarea hardware și software de calculatoare.

(531) CFE(5) 25.07.21; 26.03.04; 26.04.03; 26.04.24; 27.05.22.

(210) 018773

(220) 2006.02.16

(730) **EFES VITANTA MOLDOVA BREWERY S.A., întreprindere mixtă, MD**
Str. Uzinelor nr. 167, MD-2036, Chișinău, Republica Moldova

(540)

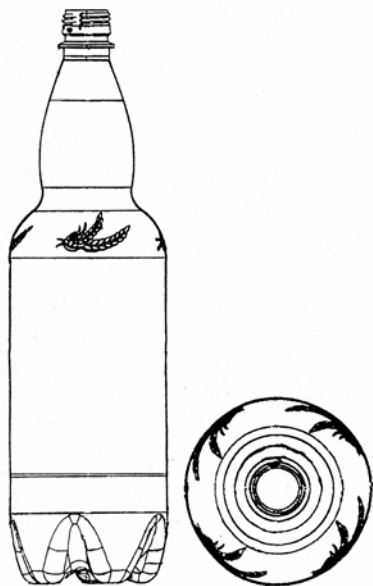

(554) Marcă tridimensională.

(511) NCL(8)

32 - bere; ape minerale și gazoase sau ne-gazoase; apă de masă; apă tonică; limonadă; bere de ghimber; sucuri din fructe sau legume; băuturi pe bază de fructe sau legume; șerbeturi (lichide); siropuri și alte preparate pentru pregătirea băuturilor, extracte nealcoolice din fructe sau legume; băuturi ce conțin fermenți lactați, băuturi tonice;

35 - publicitate; gestionarea afacerilor comerciale; administrare comercială; lucrări de birou; organizarea expozițiilor în scopuri comerciale; organizarea și desfășurarea prezentărilor comerciale; vânzări angro și cu amănuntul; comercializarea băuturilor răcoritoare și a berii; operații de export-import; servicii prestate de magazine specializate;

43 - aprovizionare cu bere, ape minerale, băuturi răcoritoare și alte băuturi; hoteluri, restaurante, baruri, cafenele, bodegi; bistrouri, cofetării, cantine; cazare și servicii hoteliere.

(531) CFE(5) 05.07.02; 05.07.05; 19.07.01; 19.07.16.

(210) 018775

(220) 2006.02.16

(730) **Biroul BrevetMarcService S.R.L., MD**
Str. Kiev nr. 10, bloc 2, ap. 14, MD-2068, Chișinău, Republica Moldova

(540)

trademark ® search.md

(526) Dreptul exclusiv nu se extinde asupra elementelor "trademark", "®", "search", "md".

(511) NCL(8)

16 - produse de imprimare, ediții periodice;

35 - organizarea expozițiilor în scopuri comerciale;

41 - organizarea expozițiilor în scopuri cultural-educative, seminarelor, conferințelor;

42 - servicii ale agențiilor în domeniul protecției proprietății intelectuale; agenții de reprezentanți în proprietate industrială; acordarea informației în domeniul protecției proprietății intelectuale, inclusiv prin Internet; prestarea serviciilor în domeniul protecției proprietății intelectuale, inclusiv prin Internet; servicii de elaborare a mărcilor.

(531) CFE(5) 24.17.17; 26.01.18; 27.01.06.

- (210) **018776**
 (220) 2006.02.16
 (730) **POLUEANOV Vladimir, MD**
 Str. Alecu Russo nr. 1, bloc 2, ap. 19,
 MD-2068, Chişinău, Republica Moldova
 (540)



- (526) Dreptul exclusiv nu se extinde asupra elementelor "Fabricat în Moldova".
 (511) NCL(8)
 33 - băuturi alcoolice (cu excepția berii).
 (531) CFE(5) 05.07.10; 17.03.01.

- (210) **018777**
 (220) 2006.02.16
 (730) **BEST CONCRETE S.R.L., întreprindere mixtă, MD**
 Str. Alexandru cel Bun nr. 10, MD-6801,
 Ialoveni, Republica Moldova
 (540)



- (526) Dreptul exclusiv nu se extinde asupra elementului "clei".
 (511) NCL(8)
 01 - adezivi (materiale de lipit) destinați industriei;
 19 - materiale de construcție nemetalice.
 (531) CFE(5) 26.01.03; 26.01.18; 27.05.22;
 27.05.24.

- (210) **018779**
 (220) 2006.02.16
 (730) **TOYOTA JIDOSHA KABUSHIKI KAISHA**
(also trading as Toyota Motor Corporation), JP
 1, Toyota-Cho, Toyota-shi, Aichi-ken, Japonia
 (540)

VERSO

- (511) NCL(8)
 12 - vehicule; mijloace de transport cu motor; automobile, părți și accesorii pentru toate produsele sus-menționate.

- (210) **018780**
 (220) 2006.02.17
 (730) **Krewel Meuselbach CmbH, DE**
 KrewelstraBe 2, DE-53783 Eitorf, Germania
 (540)



- (511) NCL(8)
 05 - produse farmaceutice și veterinare; produse igienice de uz medical; substanțe dietetice de uz medical.
 (531) CFE(5) 03.01.01; 27.05.08; 28.05.00.

- (210) **018785**
 (220) 2006.02.20
 (730) **Locuințe pentru toți S.A., MD**
 Str. Mitropolit G. Bănulescu-Bodoni nr. 57, bloc 1, bir. 225, MD-2005, Chișinău, Republica Moldova
 (540)

LOCUIŢE PENTRU TOȚI

- (511) NCL(8)
 35 - publicitate; gestionarea afacerilor comerciale; administrare comercială; lucrări de birou;
 36 - asigurări; afaceri financiare; afaceri monetare; afaceri imobiliare;
 37 - construcții; reparații; servicii de instalare.

- (210) **018786**
 (220) 2006.02.20
 (730) **PANUȘ Carolina, MD**
 Str. Independenței nr. 44, ap. 8, MD-2005, Chișinău, Republica Moldova
 (540)

CARISSIMA

- (511) NCL(8)
 25 - îmbrăcăminte, încălțăminte, articole de acoperit capul.

- (210) **018791**
 (220) 2006.02.22
 (730) **GB & Co S.R.L., societate comercială, companie, MD**
 Str. Zimbrului nr. 10A, MD-2024, Chișinău, Republica Moldova

(540)

ТАЙНА ВИНОГРАДНОЙ ЛОЗЫ

- (511) NCL(8)
 33 - băuturi alcoolice (cu excepția berii).
 (531) CFE(5) 28.05.00.

- (210) **019407**
 (220) 2006.06.16
 (730) **APA-VIEȚII S.R.L., MD**
 Str. Golia nr. 10, MD-2069, Chișinău, Republica Moldova
 (540)

SOROCA

- (526) Dreptul exclusiv nu se extinde asupra elementului "SOROCA".
 (511) NCL(8)
 32 - ape minerale.
 (531) CFE(5) 26.11.05; 26.11.06; 26.11.08; 27.05.01; 27.05.02; 27.05.11.

- (210) **020239**
 (220) 2006.10.27
 (730) **Vinăria-Bardar S.A., întreprindere mixtă, fabrică de vinuri, MD**
 Str. Uzinelor nr. 3, MD-6811, Bardar, Ialoveni, Republica Moldova
 (540)

АВАЛОН AVALON

(511) NCL(8)
33 - băuturi alcoolice (cu excepția berii).
(531) CFE(5) 28.05.00.

(210) **020385**
(220) 2006.12.06
(730) **HIDROCHIM S.R.L., MD**
Str. Cojocarilor nr. 18, ap. 4, MD-2001,
Chișinău, Republica Moldova

(540)



(526) Dreptul exclusiv nu se extinde asupra literei "B".
(511) NCL(8)
01 - produse chimice destinate industriei, științei, fotografiei, precum și agriculturii, horticulturii și silviculturii; rășini artificiale în stare brută, materiale plastice în stare brută; îngrășăminte pentru sol; compoziții extinctoare; preparate pentru călirea și sudura metalelor; produse chimice destinate conservării alimentelor; materiale tanante; adezivi (materiale de lipit) destinați industriei;
35 - publicitate; gestionarea afacerilor comerciale; administrare comercială; lucrări de birou; comercializarea produselor din clasa 01.
(531) CFE(5) 26.05.01; 26.05.18; 27.05.21.

Lista mărcilor înregistrate

Se publică următoarele date: numărul curent, numărul depozitului, data depozitului, numărul înregistrării mărcii, data înregistrării, clasele conform CIPS, titularul, codul țării conform normei ST. 3 OMPI, numărul BOPI în care a fost publicată cererea de înregistrare

Nr. crt.	(210) Nr. depozit	(220) Data depozit	(111) Nr. înregistrării	(151) Data înregistrării	(511) Clase	(730) Titular, cod ST. 3 OMPI	(442) Nr. BOPI
1	2	3	4	5	6	7	8
1	015539	2004.10.07	13445	2007.01.17	29,30,31,32	ZAO "Agropromyshlenny kompleks Agros", RU	11/2005
2	015328	2004.07.01	14354	2006.12.07	43	GOROHOV Evghenii, MD	8/2006
3	015363	2004.09.03	14463	2007.01.03	33,35	Agenția Agroindustrială "Moldova-Vin", MD	9/2006
4	016420	2005.03.10	14464	2007.01.03	33,35	VINĂRIA BOSTAVAN S.R.L., întreprindere mixtă, MD	9/2006
5	016536	2005.03.22	14465	2007.01.03	03	PROMARC-R S.R.L., MD	9/2006
6	016629	2005.04.05	14466	2007.01.03	35	PINCEVSCHII Alexandr, MD	9/2006
7	016871	2005.05.05	14467	2007.01.03	03,35	ALEXGRUP S.R.L., MD	9/2006
8	017050	2005.05.26	14468	2007.01.04	05,16,21,35, 36,37,38,40, 41,42,45	GHERASIM Alexandru, MD	9/2006
9	017051	2005.05.26	14469	2007.01.04	09,16,21,25,30, 32,33,34,35,37, 38,39,40,41,42, 43,45	GHERASIM Alexandru, MD	9/2006
10	017151	2005.06.09	14470	2007.01.04	33,35	VISMOS S.A., combinat de vinuri spumante și de marcă, întreprindere mixtă, MD	9/2006
11	017171	2005.06.13	14471	2007.01.04	33	VOX-DESIGN S.R.L., MD	9/2006
12	017259	2005.06.22	14472	2007.01.04	29,30,31	BALKAM AD, BG	9/2006
13	017324	2005.07.06	14473	2007.01.04	32	VOX-DESIGN S.R.L., MD	9/2006
14	017427	2005.07.18	14474	2007.01.04	19,35,39	CONMETAL-COM S.R.L., firmă, MD	9/2006
15	017509	2005.07.29	14475	2007.01.04	30,43	SoloMia, Limited Liability Company, Ukraine-British Joint Venture with foreign investment, UA	9/2006
16	017544	2005.08.03	14476	2007.01.04	01,02,03,04,05, 06,07,08,09,10, 11,12,13,14,15, 17,18,19,20,21, 22,23,24,25,26, 27,28,29,30,31, 32,34,37,38,40, 41,45	47 th Parallel S.A., întreprindere mixtă, MD	9/2006
17	017546	2005.08.04	14477	2007.01.04	35,42	VAPOS GRUP S.R.L., societate comercială, MD	9/2006
18	017556	2005.08.04	14478	2007.01.04	33,35	ALCOLUX S.R.L., MD	9/2006
19	017684	2005.08.18	14479	2007.01.04	09,38,42	Google Inc., US	9/2006
20	017683	2005.09.01	14480	2007.01.04	33	ESMALDA S.R.L., MD	9/2006
21	017682	2005.09.01	14481	2007.01.04	33	ESMALDA S.R.L., MD	9/2006
22	017681	2005.09.01	14482	2007.01.04	33	ESMALDA S.R.L., MD	9/2006
23	017678	2005.08.26	14483	2007.01.04	09	Topfield Co., Ltd., KR	9/2006
24	016602	2005.03.31	14484	2007.01.05	25	BANAHOVSKII Dmitri, MD	9/2006
25	017352	2005.07.06	14485	2007.01.09	33,35	DIACONU Vasile, MD	9/2006
26	016444	2005.01.12	14486	2007.01.09	35,36,38, 39,41,43	LEUTIS S.R.L., întreprindere mixtă, MD	9/2006
27	016771	2005.04.19	14487	2007.01.24	06,19,35	Lobi-GP S.R.L., MD	9/2006

1	2	3	4	5	6	7	8
28	017062	2005.03.30	14488	2007.01.26	33,35	PLATEAU DU VIN S.R.L., întreprindere mixtă, MD	5/2006
29	016967	2005.05.18	14490	2007.01.29	33,35	PLATEAU DU VIN S.R.L., întreprindere mixtă, MD	4/2006
30	016966	2005.05.18	14491	2007.01.29	33,35	PLATEAU DU VIN S.R.L., întreprindere mixtă, MD	4/2006
31	016341	2005.02.08	14492	2007.01.29	35,42	XENON S.R.L., MD	5/2006
32	016342	2005.02.08	14493	2007.01.29	09,35,42	XENON S.R.L., MD	6/2006
33	016572	2005.03.25	14502	2007.01.10	33	CARAMAN Oleg, MD	3/2006
34	016574	2005.03.25	14503	2007.01.10	33	CARAMAN Oleg, MD	3/2006
35	016575	2005.03.25	14504	2007.01.10	33	CARAMAN Oleg, MD	3/2006
36	017174	2005.06.13	14505	2007.01.12	33	VOX-DESIGN S.R.L., MD	5/2006
37	017686	2005.08.26	14506	2007.01.10	33	SĂLCUȚA S.R.L., întreprindere mixtă, MD	9/2006
38	017692	2005.08.30	14507	2007.01.10	10	MOMAT Oleg, MD	9/2006
39	017260	2005.06.21	14508	2007.01.10	06,20,37,40	Siciprocom S.R.L., MD	6/2006
40	017695	2005.09.01	14509	2007.01.10	33	United Wine Company S.R.L., întreprindere mixtă, MD	9/2006
41	017696	2005.09.01	14510	2007.01.10	33	United Wine Company S.R.L., întreprindere mixtă, MD	9/2006
42	017689	2005.08.30	14511	2007.01.10	34	GALLAHER SWEDEN AB, SE	9/2006
43	017690	2005.08.30	14512	2007.01.10	34	GALLAHER SWEDEN AB, SE	9/2006
44	017697	2005.09.01	14513	2007.01.12	03,05	POLICHEM S.A., LU	9/2006
45	017733	2005.09.07	14514	2007.01.12	11	TOTO LTD., JP	9/2006
46	017753	2005.09.14	14515	2007.01.12	09	INTEL CORPORATION, corporație organizată și existentă conform legilor statului Delaware, US	9/2006
47	017731	2005.09.07	14516	2007.01.12	33	LUXOCHIM S.R.L., MD	9/2006
48	017750	2005.09.14	14517	2007.01.12	07	DIAGER LEADER, FR	9/2006
49	017757	2005.09.15	14518	2007.01.12	04,07,28,35, 36,37,39,41,42	ISUZU JIDOSHA KABUSHIKI KAISHA, also trading as ISUZU MOTORS LIMITED, JP	9/2006
50	017740	2005.09.13	14519	2007.01.15	36	Banca de Economii S.A., MD	9/2006
51	017741	2005.09.13	14520	2007.01.15	36	Banca de Economii S.A., MD	9/2006
52	017764	2005.09.16	14521	2007.01.15	33	CRICOVA S.A., combinat de vinuri, MD	9/2006
53	017765	2005.09.16	14522	2007.01.15	33	CRICOVA S.A., combinat de vinuri, MD	9/2006
54	017766	2005.09.16	14523	2007.01.15	33	CRICOVA S.A., combinat de vinuri, MD	9/2006
55	017767	2005.09.16	14524	2007.01.15	33	CRICOVA S.A., combinat de vinuri, MD	9/2006
56	017769	2005.09.16	14525	2007.01.15	05	MAXIMENCO Serghei, MD	9/2006
57	017772	2005.09.16	14526	2007.01.15	05	MAXIMENCO Serghei, MD	9/2006
58	017699	2005.09.01	14527	2007.01.15	03,05,16	Hayat Kimya Sanayi A.Ş., TR	9/2006
59	017700	2005.09.01	14528	2007.01.15	03,05,16	Hayat Kimya Sanayi A.Ş., TR	9/2006
60	017729	2005.09.05	14529	2007.01.15	29	COMPANIA ENVASADORA LORETO, S.A., ES	9/2006
61	017786	2005.09.19	14530	2007.01.15	12	Honda Motor Co., Ltd., JP	9/2006
62	017788	2005.09.19	14531	2007.01.15	12	Honda Motor Co., Ltd., JP	9/2006
63	017790	2005.09.19	14532	2007.01.15	12	Honda Motor Co., Ltd., JP	9/2006
64	017791	2005.09.19	14533	2007.01.15	12	Honda Motor Co., Ltd., JP	9/2006
65	017792	2005.09.19	14534	2007.01.15	12	Honda Motor Co., Ltd., JP	9/2006
66	017793	2005.09.19	14535	2007.01.15	12	Honda Motor Co., Ltd., JP	9/2006
67	017794	2005.09.19	14536	2007.01.15	12	Honda Motor Co., Ltd., JP	9/2006
68	017795	2005.09.19	14537	2007.01.15	12	Honda Motor Co., Ltd., JP	9/2006
69	017593	2005.08.12	14538	2007.01.15	29,35	A.S. SCINTEIA S.R.L., MD	7/2006

1	2	3	4	5	6	7	8
70	017726	2005.09.07	14539	2007.01.15	25,35	BRIO MODEL MANAGEMENT S.R.L., MD	9/2006
71	017727	2005.09.05	14540	2007.01.15	29,30,31,32,33,34,35	BESCHIERU Radu, MD	9/2006
72	017730	2005.09.07	14541	2007.01.15	23,24,25,26,35	CHILIM S.A., MD	9/2006
73	017747	2005.09.14	14542	2007.01.15	03,25,28,29,30,35,43	GOMENIUK Iuri, MD	9/2006
74	017756	2005.09.14	14543	2007.01.15	21,35	XENON S.R.L., MD	9/2006
75	017775	2005.08.08	14544	2007.01.15	32	OBOLON-1 Ltd., UA	9/2006
76	017609	2005.08.12	14545	2007.01.15	12,39,41,45	U.S. Direct Import S.R.L., întreprindere mixtă, MD	8/2006
77	017725	2005.09.05	14546	2007.01.15	17,29,30,32,39,43	Octopus Plus S.R.L., MD	9/2006
78	017774	2005.09.19	14547	2007.01.16	29,30,35	CVADRIVITA S.R.L., MD	9/2006
79	017777	2005.09.09	14548	2007.01.16	33,35	VINĂRIA BOSTAVAN S.R.L., întreprindere mixtă, MD	9/2006
80	016176	2005.01.26	14549	2007.01.16	35	Voxtel S.A., întreprindere mixtă moldo-româno-franceză, MD	3/2006
81	017481	2005.07.25	14550	2007.01.16	35,38	Voxtel S.A., întreprindere mixtă moldo-româno-franceză, MD	7/2006
82	017651	2005.08.18	14551	2007.01.16	35,38	Voxtel S.A., întreprindere mixtă moldo-româno-franceză, MD	8/2006
83	017014	2005.05.23	14552	2007.01.16	09,11,35	LIVRALUM S.R.L., societate comercială, MD	4/2006
84	017016	2005.05.23	14553	2007.01.16	11,35	LIVRALUM S.R.L., societate comercială, MD	4/2006
85	017525	2005.08.01	14554	2007.01.16	09,35	OLȘEVSKI Vladimir, MD	8/2006
86	017527	2005.08.01	14555	2007.01.16	09,18,35	OLȘEVSKI Vladimir, MD	8/2006
87	015233	2004.07.27	14556	2007.01.17	07	Pegasus Mishin Seizo Kabushiki Kaisha, care comercializează și sub denumirea Pegasus Sewing Machine Mfg. Co., Ltd., JP	5/2005
88	015234	2004.07.27	14557	2007.01.17	07	Pegasus Mishin Seizo Kabushiki Kaisha, care comercializează și sub denumirea Pegasus Sewing Machine Mfg. Co., Ltd., JP	5/2005
89	015669	2004.11.02	14558	2007.01.17	05,35	CEBOTAR Piotr, MD	9/2005
90	017406	2005.07.12	14559	2007.01.17	35,37,38,42	MOLDTELECOM S.A., MD	7/2006
91	010956	2002.02.13	14560	2007.01.17	33	ENTEH S.A., MD	5/2004
92	011775	2002.09.06	14561	2007.01.17	33	ENTEH S.A., MD	6/2004
93	017685	2005.09.01	14562	2007.01.24	29,35	TIMOTIN Dumitru, MD	9/2006
94	017802	2005.07.29	14563	2007.01.24	02,06,07,08,19,35	POPESCU Ivan, MD	9/2006
95	014421	2004.03.24	14564	2007.01.24	30	BUCURIA S.A., MD	5/2006
96	017718	2005.09.09	14565	2007.01.24	29	Otkrytoe aktsionernoe obchtchestvo "SAVOUCHKIN PRODOUKT", BY	9/2006
97	017723	2005.09.09	14566	2007.01.24	29	Otkrytoe aktsionernoe obchtchestvo "SAVOUCHKIN PRODOUKT", BY	9/2006
98	015805	2004.11.29	14567	2007.01.24	29,31,32,33	JLC S.A., MD	5/2006

Lista mărcilor reînnoite

Se publică următoarele date: numărul curent, numărul înregistrării reînnoite, data expirării termenului de reînnoire, clasele conform CIPS, titularul și adresa, codul țării conform normei ST. 3 OMPI, numerele BOPI în care au fost publicate cererea de înregistrare a mărcii și marca înregistrată

Nr. crt.	(116) Nr. înregistrării reînnoite	(186) Data expirării reînnoirii	(511) Clase	(730) Titular și adresă, cod ST. 3 OMPI	(442) Nr. BOPI	(450) Nr. BOPI
1	2	3	4	5	6	7
1	R 4799	2016.10.04	33	Oenolab S.R.L., întreprindere tehnico-științifică, MD Str. Ion Creangă nr. 25, MD-2064, Chișinău, Republica Moldova	1/1997	8/1997
2	R 5109	2016.09.03	33	OENOLAB S.R.L., întreprinderea tehnico-științifică, MD Str. Ion Creangă nr. 25, MD-2064, Chișinău, Republica Moldova	3/1997	11/1997
3	R 5242	2016.08.06	12	SSANGYONG MOTOR COMPANY, KR 150-3, Chilko-dong, Pyungtaek-si, Kyungki-do, Republica Coreea	7/1997	1/1998
4	R 5290	2016.09.25	34	SOCIETE NATIONALE D'EXPLOITATION INDUSTRIELLE DES TABACS ET ALLUMETTES (SEITA), FR 143 boulevard Romain Rolland, 75685 Paris Cedex 14, Franța	7/1997	1/1998
5	R 5296	2016.08.28	14	CITIZEN CBM KABUSHIKI KAISHA, also trading as Japan CBM Corporation, JP 68-10, 5-chome, Nakano, Nakano-ku, Tokyo, Japonia	7/1997	1/1998
6	R 5326	2016.12.04	09,16,25,28,41	SEGA CORPORATION, JP 2-12, Haneda 1-chome, Ohta-ku, Tokyo, Japonia	8/1997	1/1998
7	R 5431	2016.12.20	33	BUKET MOLDAVII, societate pe acțiuni de tip închis, MD Str. Sverdlov nr. 109, MD-4500, Dubăsari, Republica Moldova	10/1997	3/1998
8	R 5451	2016.12.24	33	BLIUC Victoria, MD Str. Alexandru cel Bun nr. 2, bloc 1, ap. 71, MD-6801, Ialoveni, Republica Moldova	10/1997	3/1998
9	R 5465	2016.10.04	06,16,17,19	BPB plc, GB Aldwych House, 81 Aldwych, London WC2B 4HQ, Regatul Unit	10/1997	4/1998
10	R 5497	2017.01.10	05	GLAXO GROUP LIMITED, GB Glaxo Wellcome House, Berkeley Avenue, Greenford, Middlesex UB6 0NN, Regatul Unit	10/1997	4/1998
11	R 5498	2017.01.10	03	REVLON (SUISSE) S.A., CH Badenerstrasse 116, 8952 Schlieren, Elveția	10/1997	4/1998
12	R 5499	2017.01.10	05	GLAXO GROUP LIMITED, GB Glaxo Wellcome House, Berkeley Avenue, Greenford, Middlesex, UB6 0NN, Regatul Unit	10/1997	4/1998
13	R 5501	2017.02.12	12	TOYOTA JIDOSHA KABUSHIKI KAISHA (TOYOTA MOTOR CORPORATION), JP 1, Toyota-cho, Toyota-shi, Aichi-ken, Japonia	10/1997	4/1998
14	R 5502	2017.02.12	12	TOYOTA JIDOSHA KABUSHIKI KAISHA (TOYOTA MOTOR CORPORATION), JP 1, Toyota-cho, Toyota-shi, Aichi-ken, Japonia	10/1997	4/1998
15	R 5503	2017.02.12	12	TOYOTA JIDOSHA KABUSHIKI KAISHA (TOYOTA MOTOR CORPORATION), JP 1, Toyota-cho, Toyota-shi, Aichi-ken, Japonia	10/1997	4/1998

1	2	3	4	5	6	7
16	R 5504	2017.02.12	12	TOYOTA JIDOSHA KABUSHIKI KAISHA (TOYOTA MOTOR CORPORATION), JP 1, Toyota-cho, Toyota-shi, Aichi-ken, Japonia	10/1997	4/1998
17	R 5505	2017.02.12	12	TOYOTA JIDOSHA KABUSHIKI KAISHA (TOYOTA MOTOR CORPORATION), JP 1, Toyota-cho, Toyota-shi, Aichi-ken, Japonia	10/1997	4/1998
18	R 5521	2017.02.12	12	TOYOTA JIDOSHA KABUSHIKI KAISHA (TOYOTA MOTOR CORPORATION), JP 1, Toyota-cho, Toyota-shi, Aichi-ken, Japonia	10/1997	4/1998
19	R 5569	2017.02.21	31	Texas Farm Products Holding Company, US 915 South Fredonia Street, Nacogdoches, Texas 75961, Statele Unite ale Americii	11/1997	5/1998
20	R 5570	2017.02.21	31	Texas Farm Products Holding Company, US 915 South Fredonia Street, Nacogdoches, Texas 75961, Statele Unite ale Americii	11/1997	5/1998
21	R 5582	2017.02.18	29,30	H.J. Heinz Company, corporație din statul Pennsylvania, US 600 Grant Street, Pittsburgh, Pennsylvania 15219, Statele Unite ale Americii	11/1997	5/1998
22	R 5583	2017.02.18	05,29,30,32	H.J. Heinz Company, corporație din statul Pennsylvania, US 600 Grant Street, Pittsburgh, Pennsylvania 15219, Statele Unite ale Americii	11/1997	5/1998
23	R 5584	2017.02.18	05,29,30,32	H.J. Heinz Company, corporație din statul Pennsylvania, US 600 Grant Street, Pittsburgh, Pennsylvania 15219, Statele Unite ale Americii	11/1997	5/1998
24	R 5585	2017.02.18	05,29,30,32	H.J. Heinz Company, corporație din statul Pennsylvania, US 600 Grant Street, Pittsburgh, Pennsylvania 15219, Statele Unite ale Americii	11/1997	5/1998
25	R 5586	2017.01.20	03	THE PROCTER & GAMBLE COMPANY, US One Procter & Gamble Plaza, Cincinnati, Ohio, Statele Unite ale Americii	11/1997	5/1998
26	R 5596	2017.02.18	29,30	H.J. Heinz Company, corporație din statul Pennsylvania, US 600 Grant Street, Pittsburgh, Pennsylvania 15219, Statele Unite ale Americii	11/1997	5/1998
27	R 5606	2017.03.11	05	GLAXO GROUP LIMITED, GB Glaxo Wellcome House, Berkeley Avenue, Greenford, Middlesex, UB6 0NN, Regatul Unit	11/1997	5/1998
28	R 5673	2017.04.15	05	GLAXO GROUP LIMITED, GB Glaxo Wellcome House, Berkeley Avenue, Greenford, Middlesex, UB6 0NN, Regatul Unit	1/1998	7/1998
29	R 5677	2017.05.23	05	GLAXO GROUP LIMITED, GB Glaxo Wellcome House, Berkeley Avenue, Greenford, Middlesex, UB6 0NN, Regatul Unit	1/1998	7/1998
30	R 5691	2017.01.13	42	Six Continents Hotels, Inc., US 3 Ravinia Drive, Atlanta, Georgia 30346, Statele Unite ale Americii	2/1998	7/1998
31	R 5809	2017.06.02	03	HAYAT KIMYA SANAYI A.Ş., TR Çobançeşme Sanayi Cad. No. 16, Yenibosna, Istanbul, Turcia	3/1998	9/1998
32	R 5811	2017.06.02	03	HAYAT KIMYA SANAYI A.Ş., TR Çobançeşme Sanayi Cad. No. 16, Yenibosna, Istanbul, Turcia	3/1998	9/1998

1	2	3	4	5	6	7
33	R 5883	2016.12.04	18,25	PEPE (U.K.) LIMITED, GB 34 Bridge Road, London NW10 9BX, Regatul Unit	8/1997 5/1998	10/1998
34	R 5892	2017.06.26	05	GLAXO GROUP LIMITED, GB Glaxo Wellcome House, Berkeley Avenue, Greenford, Middlesex, UB6 0NN, Regatul Unit	4/1998	10/1998
35	R 5905	2016.12.02	33	AROMA S.A., MD Str. Toma Ciorbă nr. 38, MD-2004, Chişinău, Republica Moldova	9/1997	11/1998
36	R 5909	2016.12.20	35,39, 42	Fabrica de produse lactate din Hînceşti S.A., întreprindere mixtă Moldo-Americană, MD Str. Industrială nr. 10, MD- 3401, Hînceşti, Republica Moldova	10/1997	11/1998
37	R 6010	2017.03.11	05	GLAXO GROUP LIMITED, GB Glaxo Wellcome House, Berkeley Avenue, Greenford, Middlesex, UB6 0NN, Regatul Unit	7/1998	12/1998
38	R 6049	2017.04.14	33	AROMA S.A., MD Str. Toma Ciorbă nr. 38, MD-2004, Chişinău, Republica Moldova	1/1998	1/1999
39	R 6059	2017.01.27	30	ENRIQUE BERNAT F., S.A., ES WTC ALMEDA PARK 2, 1st floor, Placa de la Pau s/n, 08940-CORNELLA DE LLOBREGAT, Barcelona, Spania	8/1998	1/1999
40	R 6060	2017.01.27	30	ENRIQUE BERNAT F., S.A., ES WTC ALMEDA PARK 2, 1st floor, Placa de la Pau s/n, 08940-CORNELLA DE LLOBREGAT, Barcelona, Spania	8/1998	1/1999
41	R 6088	2017.09.03	35,42	TREI G S.A., agenție, MD Str. Trandafirilor nr. 31, bloc 1, ap. 111, MD-2038, Chişinău, Republica Moldova	8/1998	1/1999
42	R 6105	2016.06.26	33,35, 39,42	UNGHENI-VIN S.A., întreprindere mixtă, MD MD-3641, Pîrlița, Ungheni, Republica Moldova	4/1997	2/1999
43	R 6140	2017.10.27	05	MERCK & CO., INC., corporația statului Jersey, US One Merck Drive, P.O.Box 100 Whitehouse Station, New Jersey, Statele Unite ale Americii	9/1998	3/1999
44	R 6408	2016.09.30	33	BARZA ALBĂ S.A., MD Bd. Victoriei nr. 49, MD-3101, Bălți, Republica Moldova	7/1997	5/1999
45	R 6795	2017.10.22	33	AROMA S.A., MD Str. Toma Ciorbă nr. 38, MD-2004, Chişinău, Republica Moldova	9/1998	12/1999
46	R 7004	2017.04.11	33	AROMA S.A., MD Str. Toma Ciorbă nr. 38, MD-2004, Chişinău, Republica Moldova	1/1998	3/2000
47	R 8802	2016.10.22	03,05,29, 30,31,32, 35,37, 40,42	ROCARO S.R.L., întreprindere mixtă moldo-română, MD Calea leşilor nr. 1 "A", ap. 2, MD-2069, Chişinău, Republica Moldova	7/1997	8/2002

VI

Design industrial / Industrial Design

Protecția juridică a desenelor și modelelor industriale în Republica Moldova se asigură în temeiul înregistrării lor la AGEPI în modul stabilit de Legea privind protecția desenelor și modelelor industriale nr. 991-XIII din 15 octombrie 1996, modificată și completată prin legile nr. 1079-XIV din 23.06.2000, nr. 1446-XV din 08.11.2002, nr. 469-XV din 21.11.2003 și nr. 205-XVI din 28.07.2005.

Cererea de înregistrare a desenului sau modelului industrial se depune la AGEPI, personal sau prin reprezentant în proprietatea industrială, de către persoana care dispune de dreptul la certificat. Cererea trebuie să conțină documentele prevăzute în art. 11(3) din Lege.

Datele privind desenele și modelele industriale înregistrate, certificatele de înregistrare a desenelor și modelelor industriale eliberate și desenele și modelele industriale reînnoite prin procedura națională se publică în BOPI.

Desenele și modelele industriale înregistrate conform Aranjamentului de la Haga, la care Republica Moldova este parte, se publică în limbile franceză și engleză în Buletinul de Desene și Modele Internaționale ("Bulletin des dessins et modes internationaux / International Designs Bulletin"). Buletinul include atât datele bibliografice, cât și reproducerile desenelor/modelelor industriale și este expus în biblioteca AGEPI, accesibil publicului. În BOPI se publică listele acestor desene și modele, aranjate în ordinea numerelor de înregistrare internațională și a claselor CIDMI.

Pentru etichete și ambalaje ponderea semantică a părții verbale nu se protejează.

Legal protection of the industrial designs in the Republic of Moldova shall be afforded on the basis of registration with the AGEPI carried out in accordance with the Law on the Protection of Industrial Designs No 991-XIII of October 15, 1996, amended and completed by the laws No 1079-XIV of June 23, 2000, No 1446-XV of November 08, 2002, No 469-XV of November 21, 2003 and No. 205-XVI of July 28, 2005.

The industrial design application shall be filed with the AGEPI in person or through a representative in industrial property, by the person to whom the right to the certificate belongs. The application shall contain the documents provided in Art. 11(3) of the Law.

Data on the registered industrial designs, issued certificates on registration of industrial designs, and renewal industrial designs under the national procedure shall be published in BOPI.

Industrial designs registered under the Hague Agreement to which the Republic of Moldova is party, shall be published in French and English in the "International Designs Bulletin / Bulletin des dessins et modes internationaux". The Bulletin comprises both bibliographic data and industrial design reproductions and is available for public in the AGEPI library. In the BOPI shall be published designs arranged in the order of the international registration numbers and of the ICID classes.

For labels and packings the semantic weight of the verbal part is not protected.

**CODURILE INID PENTRU IDENTIFICAREA DATELOR BIBLIOGRAFICE
REFERITOARE LA DESENE ȘI MODELE INDUSTRIALE****LIST OF INID CODES CONCERNING BIBLIOGRAPHIC DATA RELATING
TO INDUSTRIAL DESIGNS**

- (11) Numărul certificatului
Certificate number
- (15) Data înregistrării
Date of registration
- (18) Data prevăzută de expirare a termenului de valabilitate a înregistrării
Expected expiration date of the registration validity
- (20) Numărul desenului/modelului industrial
Number of the industrial design
- (21) Numărul depozitului
Number of the application
- (22) Data depozitului
Filing date of the application
- (23) Data priorității de expoziție
Date of exhibition priority
- (28) Numărul de desene și modele industriale
Number of industrial designs
- (30) Date referitoare la prioritate conform Convenției de la Paris
Priority data under the Paris Convention
- (31) Numărul cererii prioritare
Number of the priority application
- (32) Data depozitului cererii prioritare
Filing date of the priority application
- (33) Țara cererii prioritare, codul conform normei ST.3 OMPI
Country of the priority application, code according to the WIPO Standard ST.3
- (44) Data publicării hotărârii de înregistrare a desenului și modelului industrial
Publication date of the decision on registration of the industrial design
- (45) Data eliberării certificatului
Date of issuance of certificate
- (46) Data expirării termenului de amânare a publicării
Date of deferment expiration
- (51) Clasificarea internațională a desenelor și modelelor industriale (clasa și subclasa Clasificării de la Locarno)
International Classification for Industrial Designs (classes and subclasses, Locarno Classification)
- (54) Denumirea desenului/modelului industrial
Title of the industrial design
- (55) Reproducerea desenului/modelului industrial
Reproduction of the industrial design
- (57) Culoarele revendicate
Indication of colors claimed
- (62) Numărul cererii divizionare
Number of application related by division
- (71) Numele/denumirea și adresa solicitantului (solicitanților), codul țării conform normei ST.3 OMPI
Name and address of the applicant(s), code of the country according to the WIPO Standard ST.3

- (72) **Numele autorului (autorilor), codul țării conform normei ST.3 OMPI**
Name of the author(s), code of the country according to the WIPO Standard ST.3
- (73) **Numele/denumirea și adresa titularului (titularilor), codul țării conform normei ST.3 OMPI**
Name and address of the owner(s), code of the country according to the WIPO Standard ST.3
- (74) **Numele reprezentantului în proprietatea industrială**
Name of the representative in industrial property
- (80) **Datele de depozit internațional conform Aranjamentului de la Haga**
Identification of certain data related to the international deposit of industrial designs under the Hague Agreement

**CODURILE OMPI PENTRU CODIFICAREA TITLURILOR INFORMAȚIILOR
REFERITOARE LA DESENE ȘI MODELE INDUSTRIALE, PUBLICATE
ÎN BULETINUL OFICIAL CONFORM NORMEI ST.17**

**WIPO CODES ON CODING OF HEADINGS OF INFORMATION CONCERNING
INDUSTRIAL DESIGNS MADE IN THE OFFICIAL BULLETIN OF INDUSTRIAL
PROPERTY IN ACCORDANCE WITH THE STANDARD ST.17**

- FF4L** Desene și modele industriale înregistrate
Registered industrial designs
- FF4L** Lista desenelor și modelelor industriale înregistrate aranjate în ordinea numerelor de înregistrare (semestrial)
Numerical index of registered industrial designs (half-yearly)
- FF4L** Lista desenelor și modelelor industriale înregistrate aranjate în ordinea claselor CIDMI (semestrial)
Subject index of registered industrial designs, grouped in accordance with the ICID classes (half-yearly)
- FF4L** Lista desenelor și modelelor industriale înregistrate aranjate în ordinea alfabetică a numelor titularilor (semestrial)
Name index of patent owners of registered industrial designs (half-yearly)
- FG4L** Lista certificatelor de înregistrare a desenelor și modelelor industriale eliberate
List of issued of industrial design certificates
- FG4L** Lista desenelor și modelelor industriale înregistrate conform Aranjamentului de la Haga, aranjate în ordinea numerelor de înregistrare internațională (lunar, semestrial)
International numerical index of industrial designs registered under the Hague Agreement (monthly, half-yearly)
- FG4L** Lista desenelor și modelelor industriale înregistrate conform Aranjamentului de la Haga, aranjate în ordinea claselor CIDMI (lunar, semestrial)
Subject index of industrial designs registered under the Hague Agreement, grouped in accordance with the ICID classes (monthly, half-yearly)
- NZ4L** Lista desenelor și modelelor industriale reînnoite
List of renewed industrial designs
- NZ4L** Lista desenelor și modelelor industriale reînnoite conform Aranjamentului de la Haga
List of industrial designs renewed under the Hague Agreement
- MG4L** Lista certificatelor de înregistrare a desenelor și modelelor industriale decăzute din drepturi prin neachitarea taxei de eliberare a certificatului
List of industrial design certificates forfeited for non-payment of the issuance fee

FF4L Desene și modele industriale înregistrate / Registered industrial designs

Orice persoană interesată are dreptul să depună la AGEPI o contestație motivată împotriva hotărârii de înregistrare a desenului sau modelului industrial în termen de 6 luni de la data publicării acestei hotărâri în BOPI, dacă nu este îndeplinită cel puțin una din condițiile prevăzute la art. 4-8 din Legea privind protecția desenelor și modelelor industriale nr. 991-XIII din 15 octombrie 1996.

Any person concerned may, where at least one of the conditions set forth in Articles 4 to 8 of the Law on the Protection of Industrial Designs No 991-XIII of October 15, 1996, has not been met, file with the AGEPI a reasoned declaration of opposition to any decision to register an industrial design within six months following the date of publication of that decision in BOPI.

(11) 894
(15) 2007.01.24
(51) **LOC (8) Cl. 09-01; 07-01**
(21) f 2005 0119
(22) 2005.10.26
(18) 2010.10.26
(28) 5

(71)(73) TIAXIM GRUP S.R.L., MD
Str. Paris nr. 53, bloc 1, ap. 65, MD-2051,
Chişinău, Republica Moldova
(72) TIUCOV Alexandru, MD
(74) ŞCERBAN Pavel
(54) **Borcane**

(55)

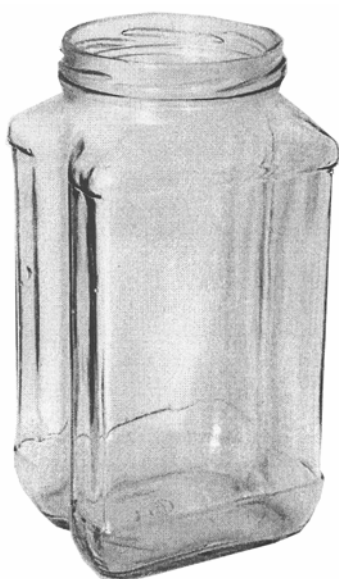

1.1

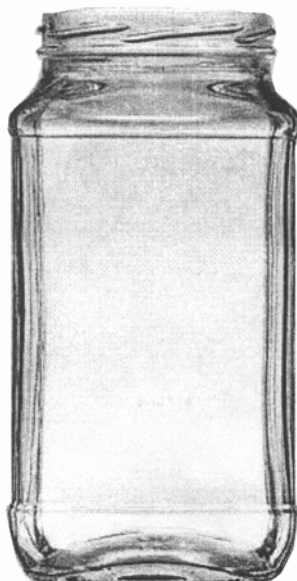

1.2

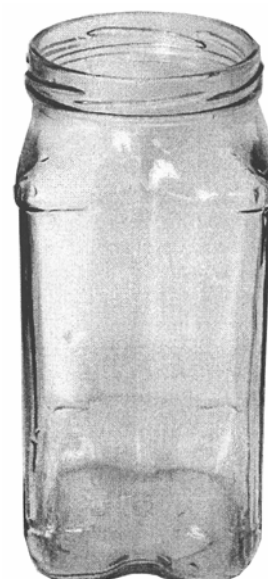

1.3

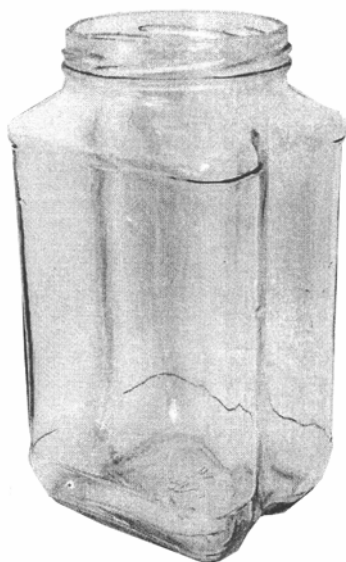

1.4



1.5

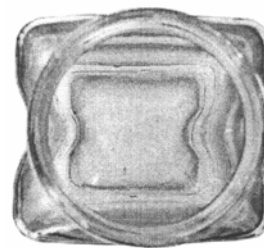

1.6

(11) 894

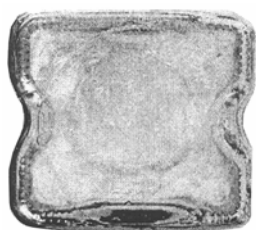

1.7



2.1

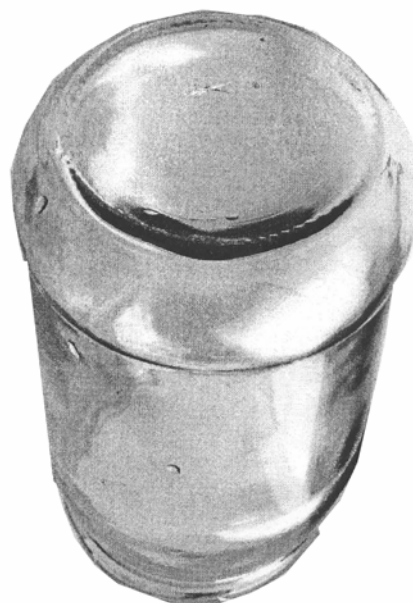

2.2

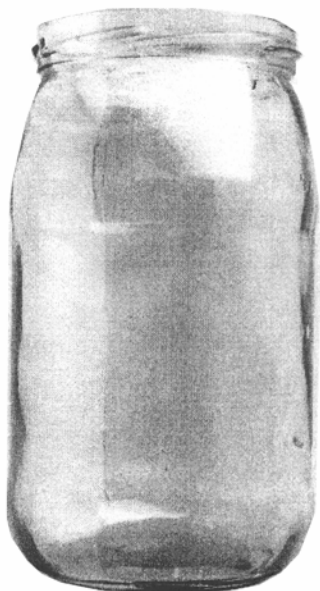

2.3

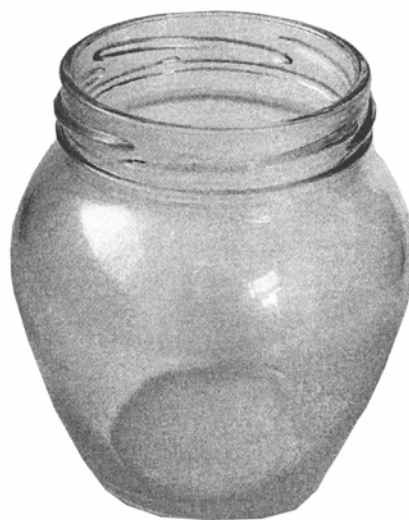

3.1

(11) 894

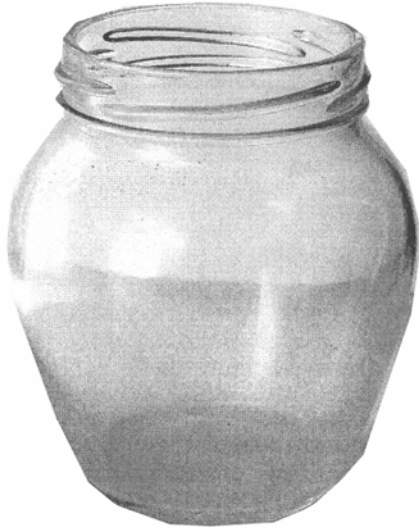

3.2



3.3



4.1

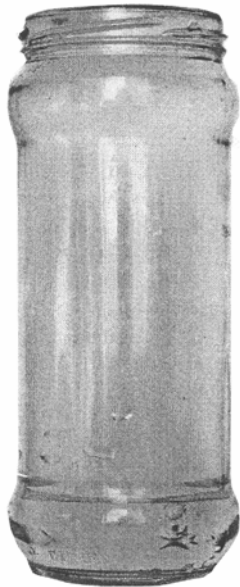

4.2



5.1

(11) 894



5.2



5.3

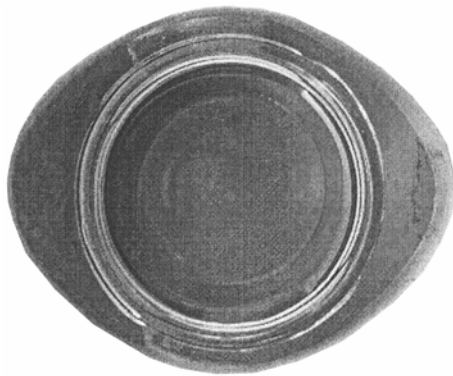

5.4

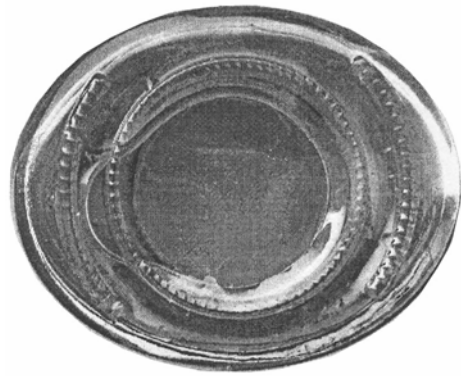

5.5

(11) **955**
(15) 2007.01.12
(51) **LOC (8) Cl. 09-01, 03; 19-08**
(21) f 2005 0100
(22) 2005.08.04
(18) 2010.08.04
(28) 1
(57) Culori revendicate: **roșu, roz, violet.**

(71)(73) SIMCO-EURO S.R.L., MD
Str. Uzinelor nr. 9, bloc 3, DM-2023,
Chișinău, Republica Moldova
(72) BORDOS Vasilie, MD
CUCOȘ Ștefan, MD
(74) SÎSOEVA Valentina
(54) **Ambalaj pentru butelii**

(55)

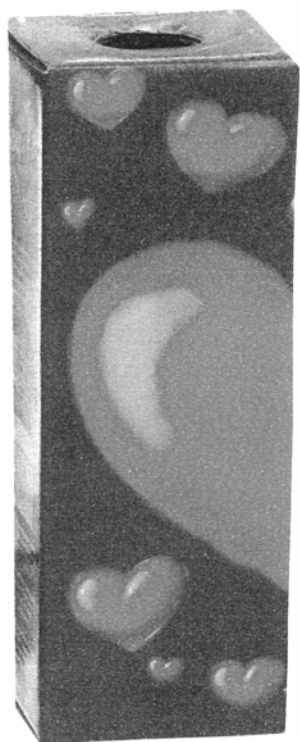

1.1

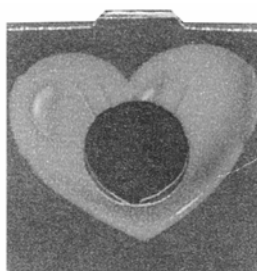

1.2

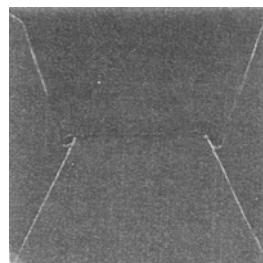

1.3

(11) 955

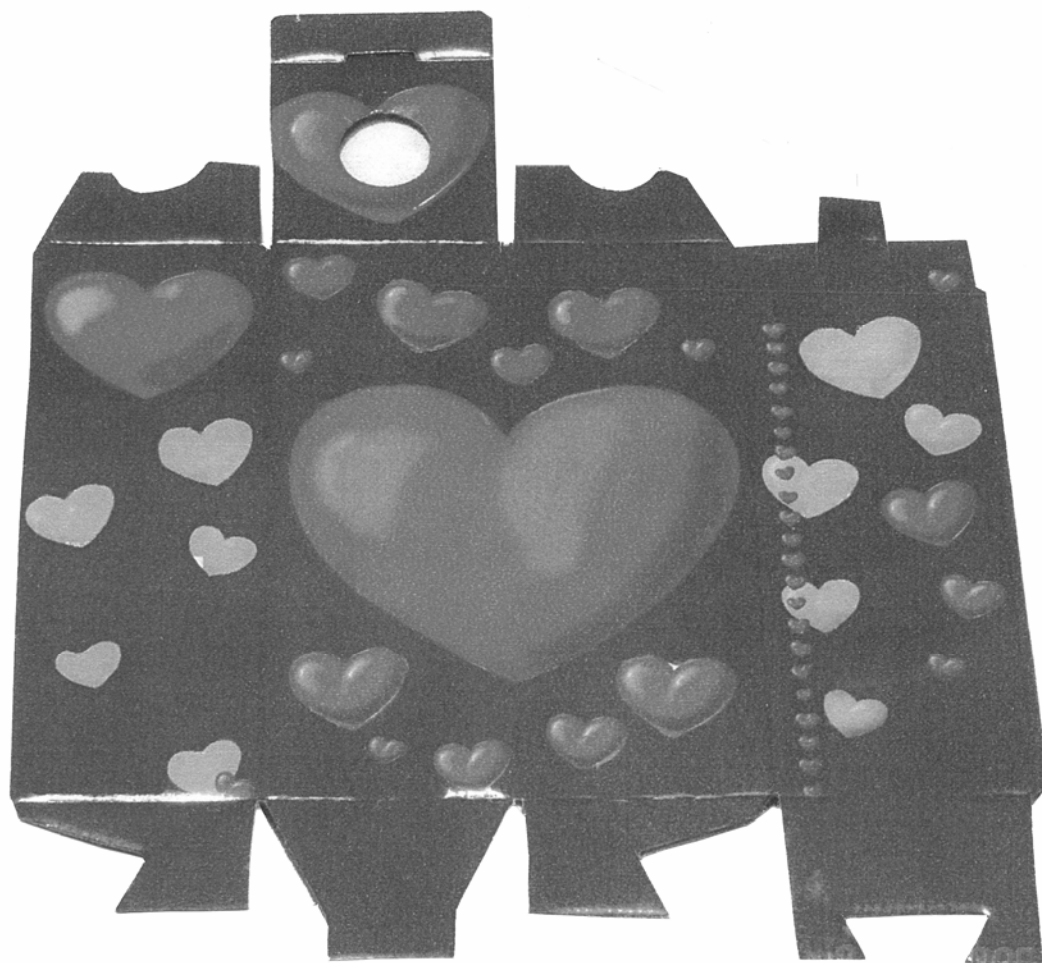

1.4

- (11) 956
- (15) 2007.01.12
- (51) **LOC (8) Cl. 09-03; 19-08**
- (21) f 2004 0183
- (22) 2004.12.15
- (18) 2009.12.15
- (28) 1

- (71)(73) ENTEH S.A., MD
Str. Vasile Lupu nr. 18, MD-2008,
Chişinău, Republica Moldova
- (72) PRODAN Oleg, MD
- (74) COTRUȚA Leonid
- (54) **Etichetă - ambalaj**

(55)
Remarcă: ponderea semantică a părții verbale nu se protejează.



(11) **957**

(15) 2007.01.23

(51) **LOC (8) Cl. 09-03; 23-01**

(21) f 2006 0064

(22) 2006.06.13

(18) 2011.06.13

(28) 1

(57) Culori revendicate: **galben, alb, roșu, negru, gri.**

(71)(72)(73) CUCONESCU Nicolae, MD

Str. Iazului nr. 1, bloc 2, ap. 15, MD-2020,
Chișinău, Republica Moldova

(74) MARGINE Ion

(54) **Dispozitiv de protecție a aparatelor de
evidență a consumului de gaz**

(55)

Remarcă: ponderea semantică a părții verbale nu se protejează.

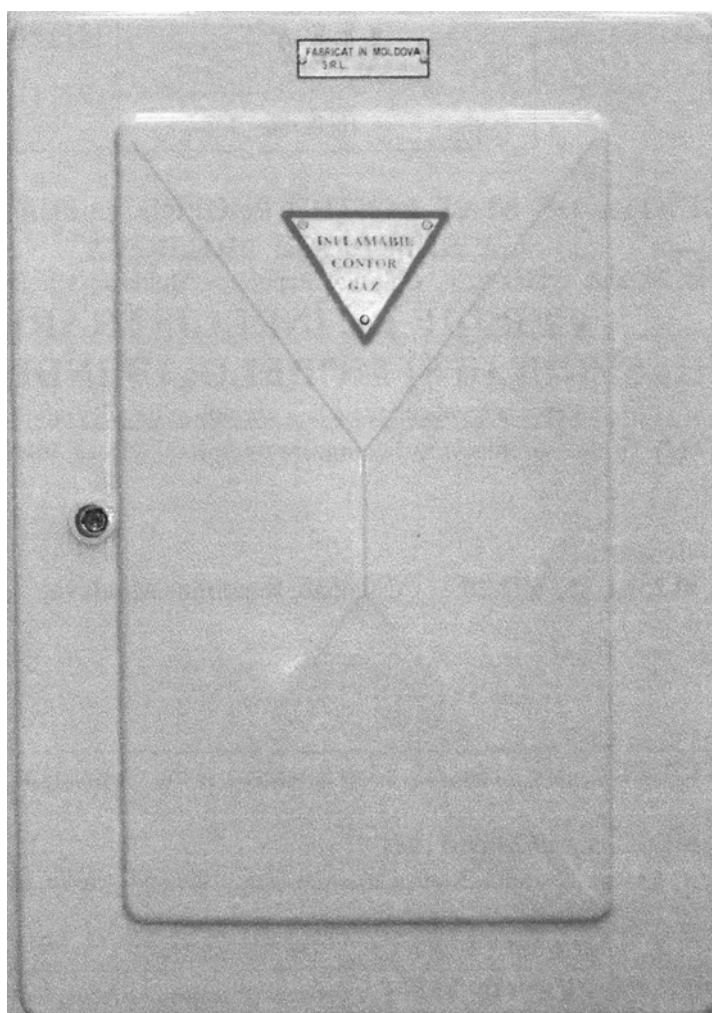

1.1

(11) 957

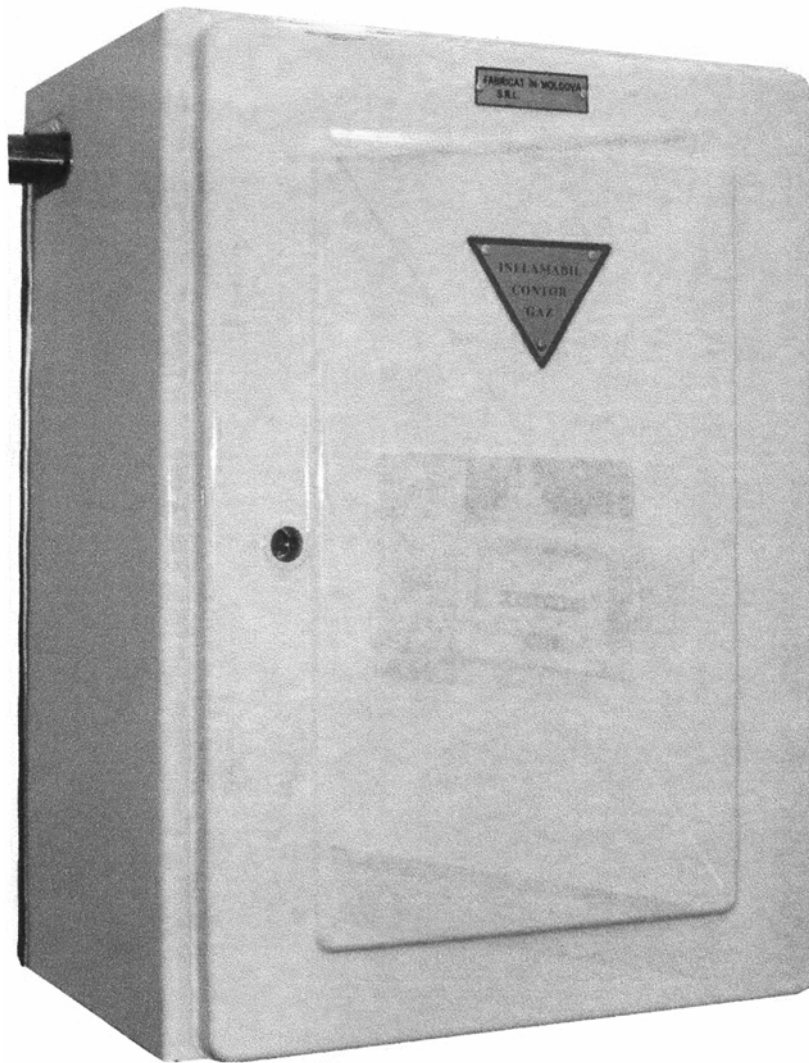

1.2

(11) 957

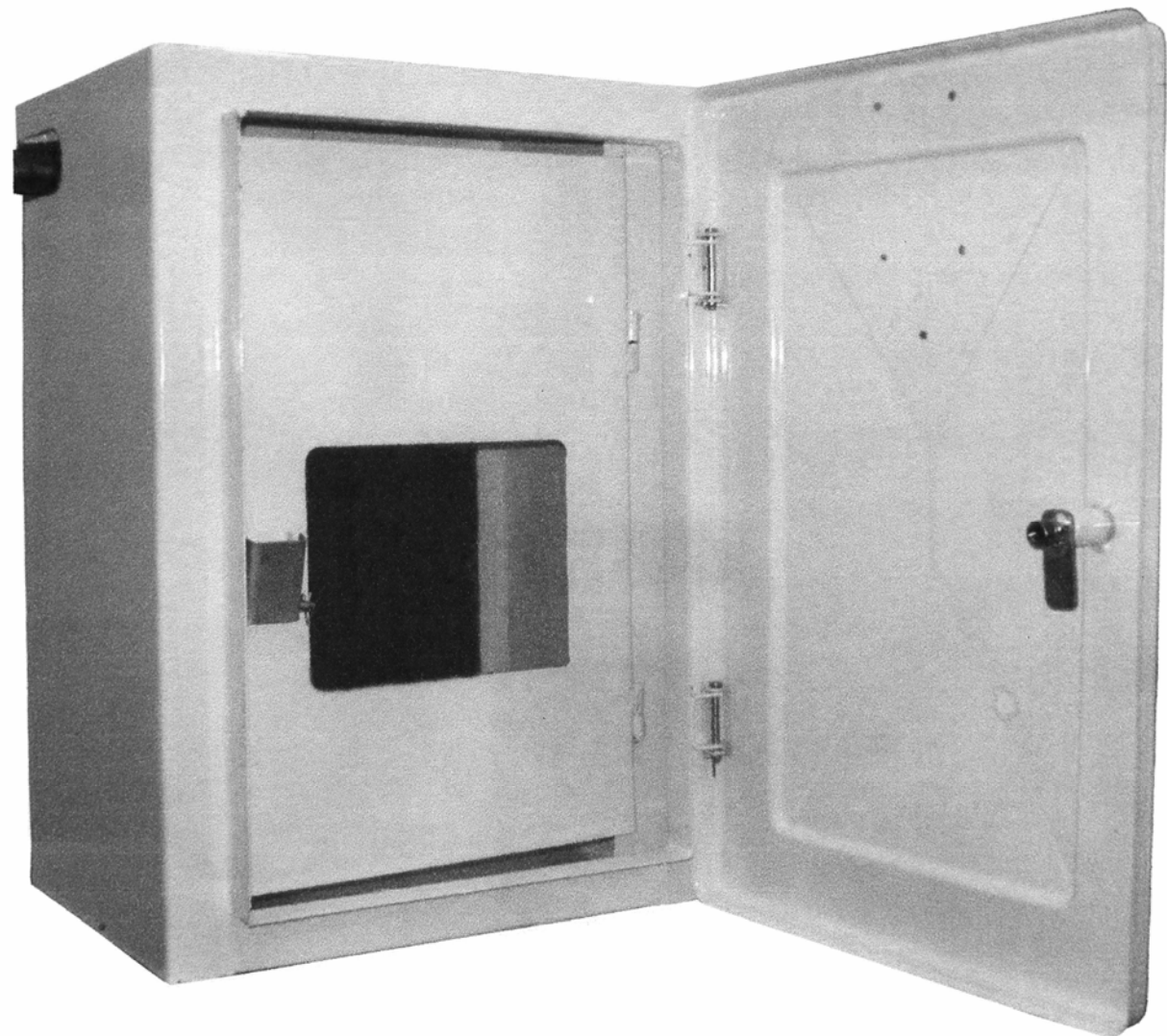

1.3

(11) 957

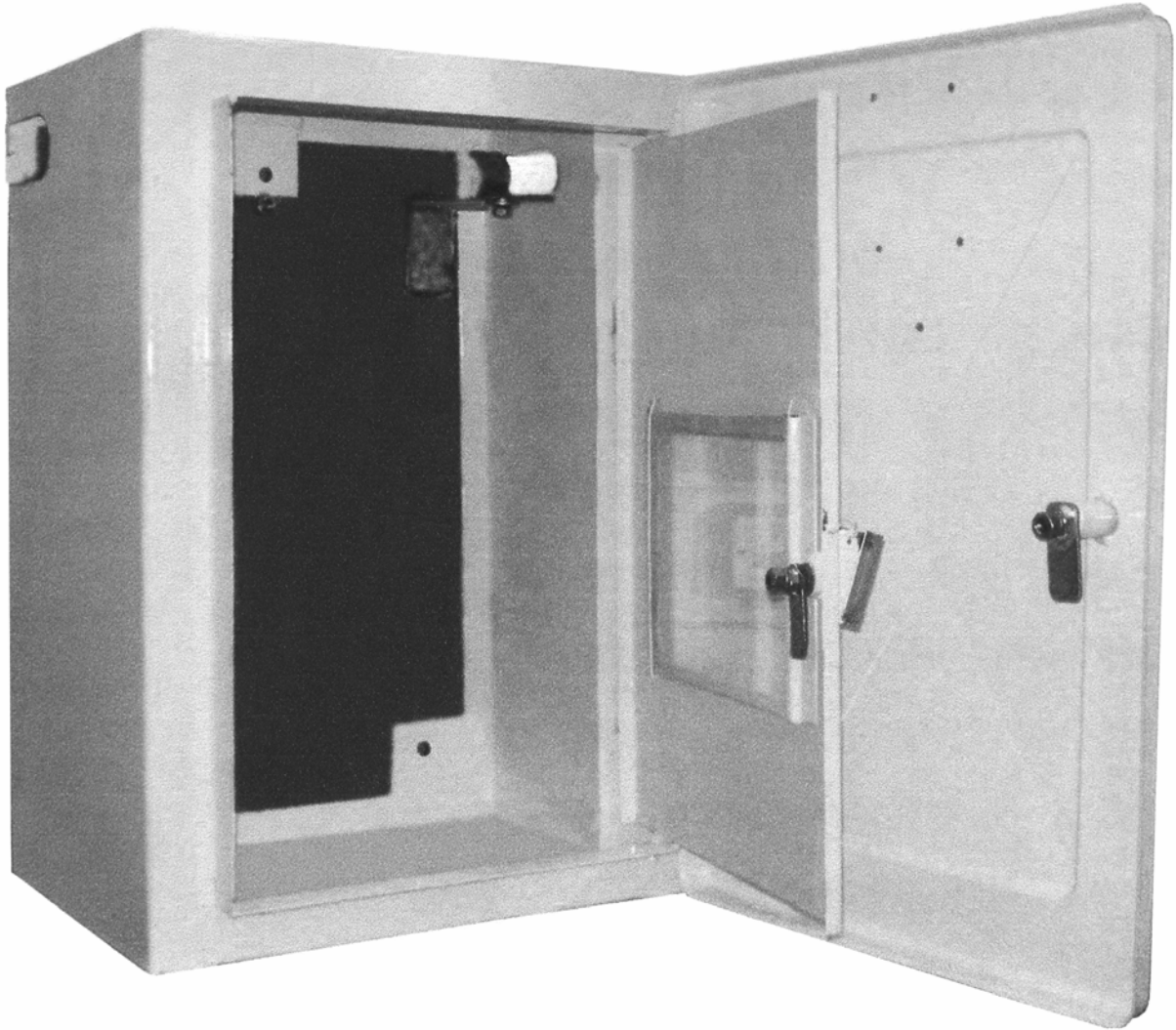

1.4

(11) 957

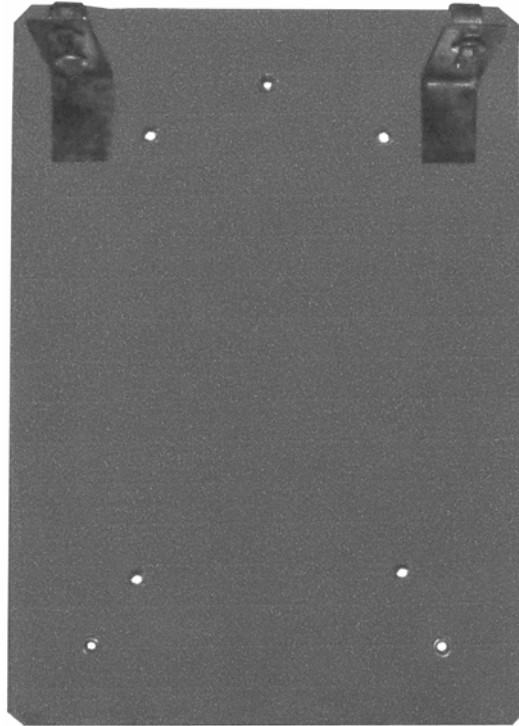

1.5

(11) **958**
(15) 2007.01.11
(51) **LOC (8) Cl. 12-09**
(21) f 2006 0077
(22) 2006.07.27
(18) 2011.07.27
(28) 1

(71) (72) (73) BUMACOV Vasile, MD
Str. Tudor Panfile nr. 27, MD-2049,
Chişinău, Republica Moldova
SCLIFOS Sergiu, MD
Str. Mirceşti nr. 22, bloc 1, MD-2049,
Chişinău, Republica Moldova
(74) DEINEGO Tamara
(54) **Tractor**

(55)



1

(11) **959**
(15) 2006.12.28
(51) **LOC (8) Cl. 14-02**
(21) f 2006 0071
(22) 2006.06.30
(18) 2011.06.30
(28) 1

(57) Culori revendicate: **albastru, alb, negru, verde, roșu.**
(71)(72)(73) TROSTEANETCHI Vladimir, MD
Str. Matei Basarab nr. 5, bloc 3, ap. 31,
MD-2045, Chișinău, Republica Moldova
(74) ANISIMOVA Liudmila
(54) **Imprimantă cu jet**

(55)

Remarcă: ponderea semantică a părții verbale nu se protejează.



1.1



1.2



1.3

- (11) 960
- (15) 2007.01.22
- (51) **LOC (8) Cl. 24-02, 99**
- (21) f 2006 0075
- (22) 2006.07.20
- (18) 2011.07.20
- (31) 29/246072; 29/246080
- (32) 2006.01.20 - (20) 1,2,3;
2006.01.27 - (20) 4
- (33) US
- (28) 4

- (71)(73) THE WILLIAM GETGEY COMPANY, INC.,
US
421 Torrence Court, Cincinnati, Ohio 45202-
1838, Statele Unite ale Americii
- (72) GETGEY William F., US
FURNISH Gregory R., US
ANDRY Carl R., US
- (74) GLAZUNOV Nicolae
- (54) **Capete de dispozitive electrice pentru
curățarea dinților cu ață dentară**

(55)

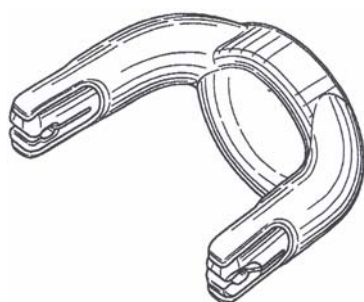

1.1

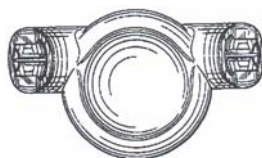

1.2

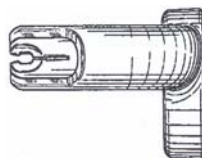

1.3

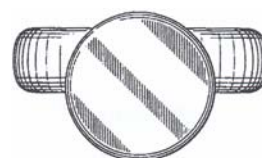

1.4

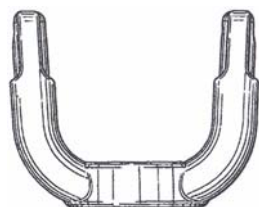

1.5

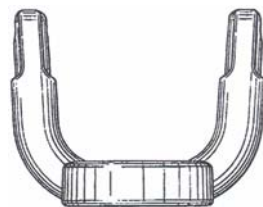

1.6

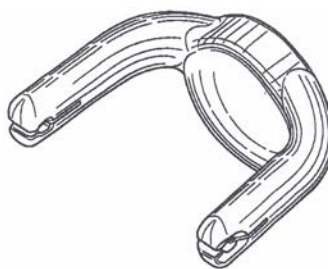

2.1

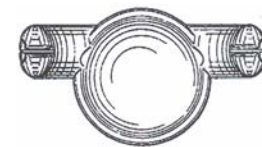

2.2

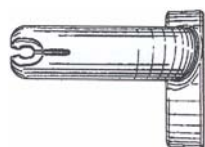

2.3



2.4

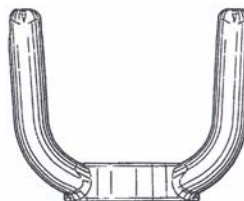

2.5

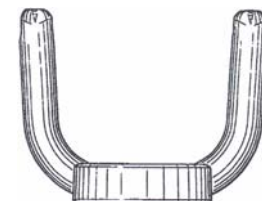

2.6

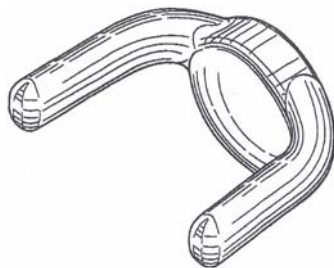

3.1

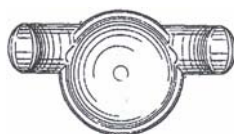

3.2

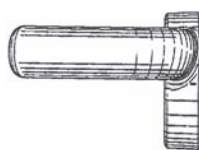

3.3



3.4

(11) 960

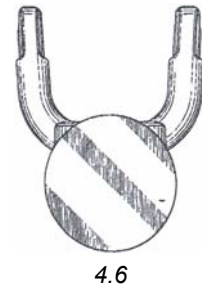
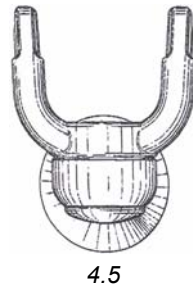
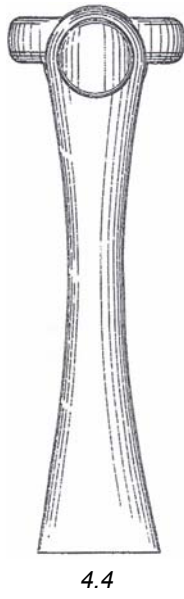
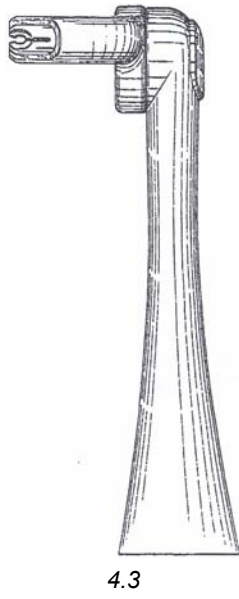
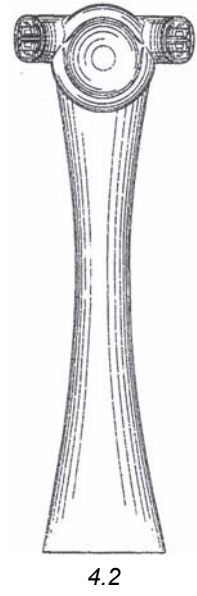
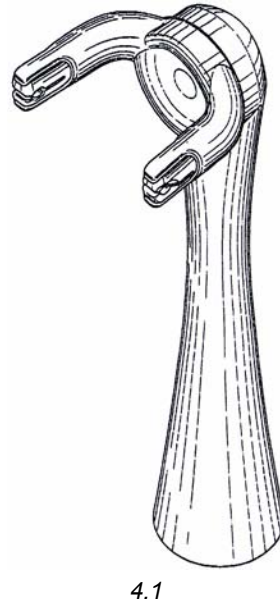
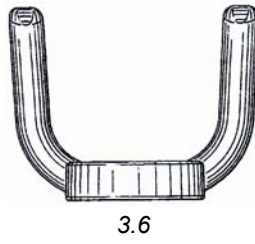
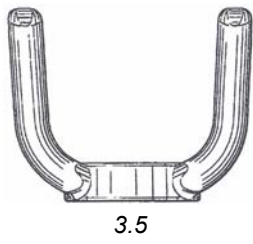

- (11) **961**
- (15) 2007.01.25
- (51) **LOC (8) Cl. 25-02**
- (21) f 2006 0067
- (22) 2006.06.21
- (18) 2011.06.21
- (28) 26

- (71)(72)(73) LAUR Matei, MD
Str. Grenoble nr. 165, ap. 25, MD-2019,
Chişinău, Republica Moldova
- (74) MARGINE Ion
- (54) **Elemente de îngrădire pentru gard
metalic**

(55)

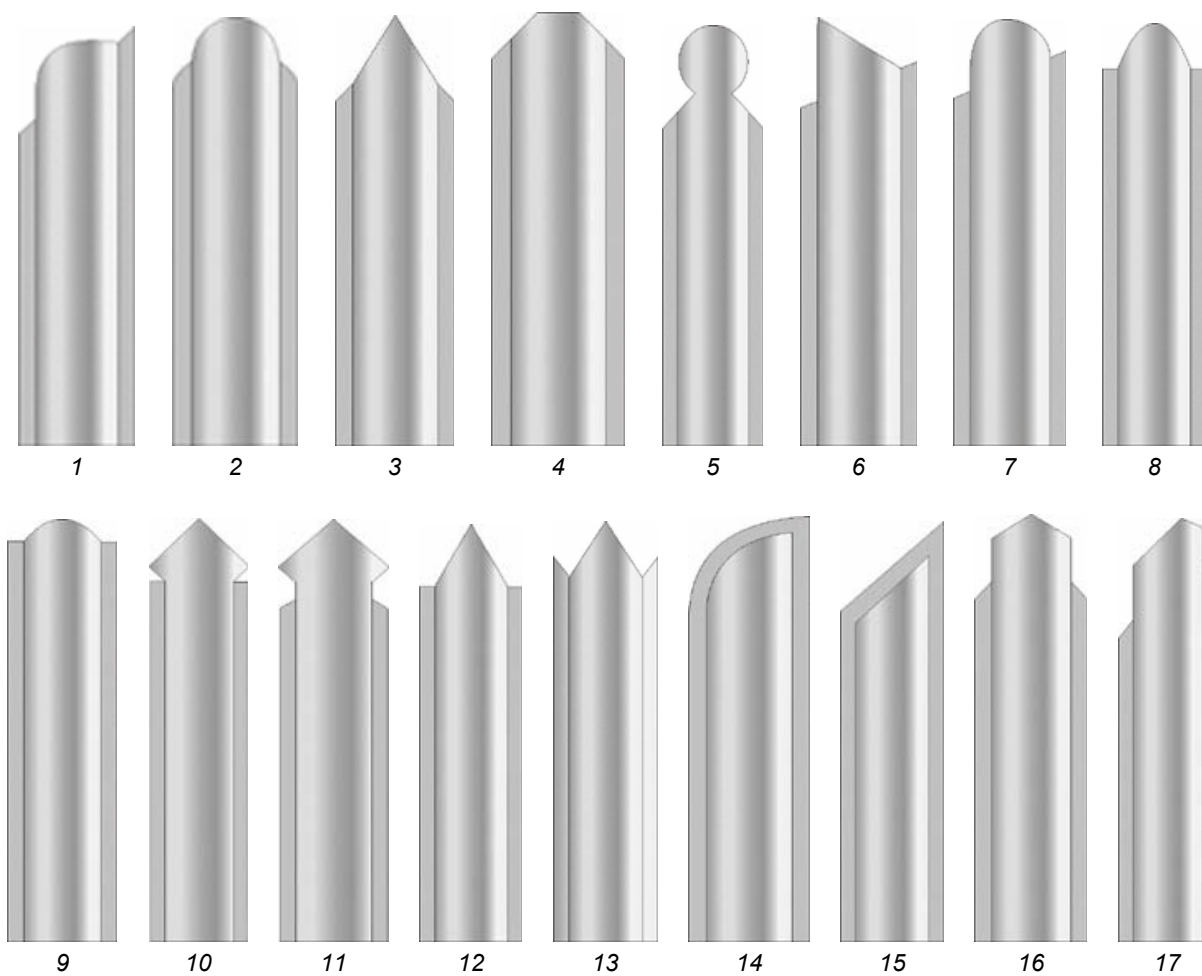

(11) 961

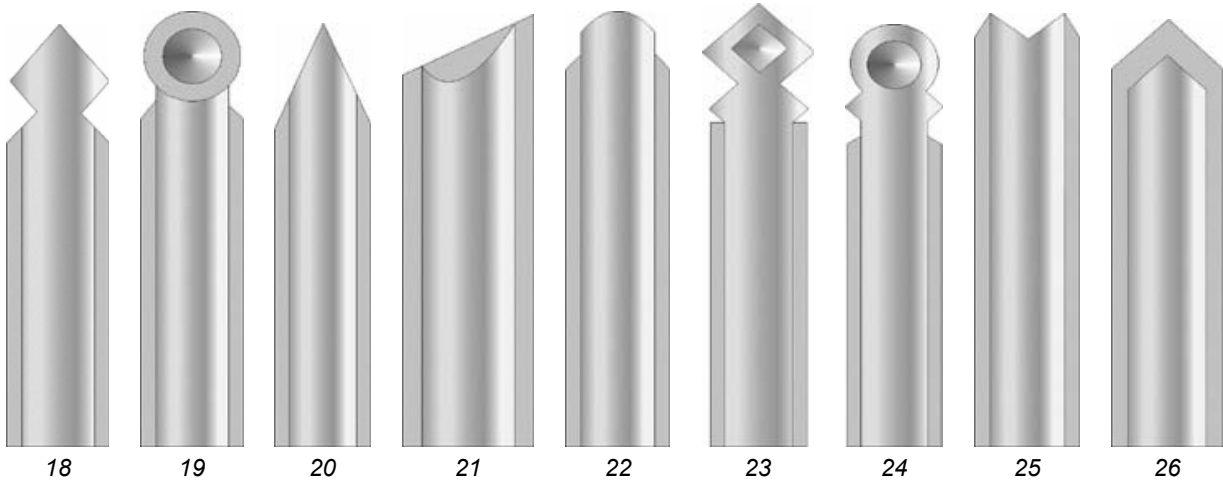

FG4L Lista certificatelor de înregistrare a desenelor și modelelor industriale eliberate în ianuarie 2007

Se publică următoarele date: numărul curent, numărul certificatului, clasele conform CIDMI, numărul depozitului, data depozitului, numărul de desene și modele industriale, titularul, codul țării conform normei ST. 3 OMPI, numărul BOPI în care a fost publicată înregistrarea

Nr. crt.	(11) Nr. certificatului	(51) Clase	(21) Nr. depozitului	(22) Data depozitului	(28) Nr. de desene și modele industriale	(73) Titular, cod ST. 3 OMPI	(44) Nr. BOPI
1	865	19-08	f 2005 0066	2005.05.20	3	LAVINA GRUP S.R.L., MD	4/2006
2	878	06-11, 12	f 2005 0118	2005.10.24	57	FLOARE-CARPET S.A., MD	6/2006
3	880	09-01	f 2005 0113	2005.10.11	1	OOO GRUPPA KOMPANII "RUSAGRO", RU	6/2006
4	881	09-01	f 2005 0115	2005.10.19	1	IMPERIAL VIN S.A., MD	6/2006
5	882	09-01	f 2006 0008	2006.01.27	2	ALCOLUX S.R.L., MD	6/2006
6	883	09-03	f 2005 0103	2005.08.16	20	SOLOMIA, LIMITED LIABILITY COMPANY, UKRAINE-BRITISH JOINT VENTURE WITH FOREIGN INVESTMENT, UA	6/2006
7	884	13-03	f 2005 0121	2005.10.31	1	GRIPPLE LIMITED, GB	6/2006

NZ4L Lista desenelor și modelelor industriale reînnoite

Se publică următoarele date: numărul curent, numărul certificatului, data expirării termenului de reînnoire, numărul depozitului, data depozitului, clasele conform CIDMI, numărul de desene și modele industriale reînnoite (numărul desenului și modelului industrial reînnoit), titularul și adresa, codul țării conform normei ST. 3 OMPI, nr. BOPI în care a fost publicată înregistrarea

Nr. crt.	(11) Nr. certificatului	(18) Data expirării reînnoirii	(21) Nr. depozitului	(22) Data depozitului	(51) Clase	(28)(20) Nr. de desene și modele industriale reînnoite (nr. desenului și modelului industrial reînnoit)	(73) Titularul și adresa, cod ST. 3 OMPI	(44)(45) Nr. BOPI
1	395	2012.02.12	f 2002 0018	2002.02.12	19-08	1	CARMEZ INTERNAȚIONAL S.R.L., ÎNȚREPRINDERE MIXTĂ, MD Str. Muncești nr. 121, MD-2012, Chișinău, Republica Moldova	8/2002 5/2004

FG4L Lista desenelor și modelelor industriale înregistrate în Republica Moldova conform Aranjamentului de la Haga, aranjate în ordinea numerelor de înregistrare internațională

Se publică următoarele date: numărul curent, numărul înregistrării internaționale, data înregistrării internaționale, data priorității, titularul, codul țării conform normei ST. 3 OMPI, denumirea desenului și modelului industrial, clasele conform CIDMI, numărul de desene și modele industriale (numărul desenului și modelului industrial), data prevăzută de expirare a termenului de valabilitate a înregistrării, numărul Buletinului de Desene și Modele Internaționale (IDB) în care a fost publicată cererea de înregistrare

Nr. crt.	(11) Nr. înregistrării	(15) Data înregistrării (23)(30) Prioritate	(73) Titular, cod ST. 3 OMPI	(54) Denumirea desenului și modelului industrial	(51) Clase	(28)(20) Nr. de desene și modele industriale (nr. desenului și modelului industrial)	(18) Valabilitate	Nr. IDB
1	2	3	4	5	6	7	8	9
1	DM/068049	2006.04.14	SOREMARTEC S.A., BE	Articole de cofetărie, în special praline / Confectionery product, particularly praline / Article de confiserie, notamment praliné	01-01	1	2011.04.14	9/2006
2	DM/068114	2006.09.08	MONTRES JAQUET DROZ SA (MONTRES JAQUET DROZ AG) (MONTRES JAQUET DROZ LTD.), CH	Cadrane pentru ceasuri / Watch dials / Cadrons de montres	10-07	4	2011.09.08	9/2006
3	DM/068115	2006.09.12	ETA SA MANUFACTURE HORLOGERE SUISSE, CH	Deșteptătoare / Alarm clocks / Réveils	10-01	2	2011.09.12	9/2006
4	DM/068149	2006.09.13	ETA SA MANUFACTURE HORLOGERE SUISSE, CH	Bijuterii, în special coliere și cercei / Jewellery, including necklace and earrings / Bijoux, notamment collier et boucles d'oreilles	11-01	2	2011.09.13	9/2006
5	DM/068150	2006.09.13	TISSOT S.A., CH	Cutie pentru ceas cu brățară / Watch case with strap / Boîte de montre avec bracelet	10-07	1	2011.09.13	9/2006
6	DM/068151	2006.09.13	SWATCH AG (SWATCH S.A.) (SWATCH LTD.), CH	Ceas de mână / Wristwatch / Montre-bracelet	10-02	1	2011.09.13	9/2006
7	DM/068152	2006.09.13	SWATCH AG (SWATCH S.A.) (SWATCH LTD.), CH	Bijuterii, în special colier, brățări și inele / Jewelry, including necklace, bracelet and rings / Bijoux, notamment collier, bracelet et bagues	11-01	4	2011.09.13	9/2006
8	DM/068154	2006.09.13	CERTINA, KURTH FRERES S.A. (CERTINA, GEBR. KURTH AG) (CERTINA, KURTH BROS. LTD.), CH	Cutie pentru ceas cu brățară, cutie pentru ceas / Watch case with bracelet, watch case / Boîte de montre avec bracelet, boîte de montre	10-07	2	2011.09.13	9/2006

1	2	3	4	5	6	7	8	9
9	DM/068155	2006.09.13	ETA SA MANUFACTUR E HORLOGERE SUISSE, CH	Ceasuri de mână / Wristwatches / Montres-bracelets	10-02	2	2011.09.13	9/2006
10	DM/068156	2006.09.13	THE SWATCH GROUP MANAGEMENT SERVICES AG (THE SWATCH GROUP MANAGEMENT SERVICES SA) (THE SWATCH GROUP MANAGEMENT SERVICES LTD), CH	Bijuterii, în special coliere / Jewelry, in particular necklaces / Bijoux, notamment colliers	11-01	4	2011.09.13	9/2006

FG4L Lista desenelor și modelelor industriale înregistrate în Republica Moldova conform Aranjamentului de la Haga, aranjate în ordinea claselor CIDMI

Se publică următoarele date: clasele, numărul înregistrării internaționale, data înregistrării internaționale, data priorității, titularul, codul țării conform normei ST. 3 OMPI, denumirea desenului și modelului industrial, numărul de desene și modele industriale (numărul desenului și modelului industrial), data prevăzută de expirare a termenului de valabilitate a înregistrării, numărul Buletinului de Desene și Modele Internaționale (IDB) în care a fost publicată cererea de înregistrare

(51) Clase	(11) Nr. înregistrării	(15) Data înregistrării (23)(30) Prioritate	(73) Titular, cod ST. 3 OMPI	(54) Denumirea desenului și modelului industrial	(28)(20) Nr. de desene și modele industriale (nr. desenului și modelului industrial)	(18) Valabilitate	Nr. IDB
1	2	3	4	5	6	7	8
01-01	DM/068049	2006.04.14	SOREMARTEC S.A., BE	Articole de cofetărie, în special praline / Confectionery product, particularly praline / Article de confiserie, notamment praliné	1	2011.04.14	9/2006
10-01	DM/068115	2006.09.12	ETA SA MANUFACTURE HORLOGERE SUISSE, CH	Deșteptătoare / Alarm clocks / Réveils	2	2011.09.12	9/2006
10-02	DM/068151	2006.09.13	SWATCH AG (SWATCH S.A.) (SWATCH LTD.), CH	Ceas de mână / Wristwatch / Montre- bracelet	1	2011.09.13	9/2006
10-02	DM/068155	2006.09.13	ETA SA MANUFACTURE HORLOGERE SUISSE, CH	Ceasuri de mână / Wristwatches / Montres-bracelets	2	2011.09.13	9/2006
10-07	DM/068114	2006.09.08	MONTRES JAQUET DROZ SA (MONTRES JAQUET DROZ AG) (MONTRES JAQUET DROZ LTD.), CH	Cadrane pentru ceasuri/ Watch dials / Cadrans de montres	4	2011.09.08	9/2006
10-07	DM/068150	2006.09.13	TISSOT S.A., CH	Cutie pentru ceas cu brățară / Watch case with strap / Boîte de montre avec bracelet	1	2011.09.13	9/2006
10-07	DM/068154	2006.09.13	CERTINA, KURTH FRERES S.A. (CERTINA, GEBR. KURTH AG) (CERTINA, KURTH BROS. LTD.), CH	Cutie pentru ceas cu brățară, cutie pentru ceas / Watch case with bracelet, watch case / Boîte de montre avec bracelet, boîte de montre	2	2011.09.13	9/2006
11-01	DM/068149	2006.09.13	ETA SA MANUFACTURE HORLOGERE SUISSE, CH	Bijuterii, în special coliere și cercei / Jewellery, including necklace and earrings / Bijoux, notamment collier et boucles d'oreilles	2	2011.09.13	9/2006
11-01	DM/068152	2006.09.13	SWATCH AG (SWATCH S.A.) (SWATCH LTD.), CH	Bijuterii, în special colier, brățări și inele / Jewelry, including necklace, bracelet and rings / Bijoux, notamment collier, bracelet et bagues	4	2011.09.13	9/2006

1	2	3	4	5	6	7	8
11-01	DM/068156	2006.09.13	THE SWATCH GROUP MANAGEMENT SERVICES AG (THE SWATCH GROUP MANAGEMENT SERVICES SA) (THE SWATCH GROUP MANAGEMENT SERVICES LTD), CH	Bijuterii, în special coliere / Jewelry, in particular necklaces / Bijoux, notamment colliers	4	2011.09.13	9/2006

NZ4L Lista desenelor și modelelor industriale reînnoite în Republica Moldova conform Aranjamentului de la Haga, aranjate în ordinea numerelor de înregistrare internațională

Se publică următoarele date: numărul curent, numărul înregistrării internaționale, titularul, codul țării conform normei ST. 3 OMPI, numărul de desene și modele industriale reînnoite (numărul desenului și modelului industrial reînnoit), data expirării reînnoirii, numărul BOPI în care a fost publicată înregistrarea internațională, numărul Buletinului de Desene și Modele Internaționale (IDB) în care a fost publicată reînnoirea

Nr. crt.	(11) Nr. înregistrării	(73) Titular, cod ST. 3 OMPI	(28)(20) Nr. de desene și modele industriale reînnoite (nr. desenului și modelului industrial reînnoit)	(17) Data expirării reînnoirii	(44) Nr. BOPI	Nr. IDB
1	2	3	4	5	6	7
1	DM/037480	ALCOA ITALIA S.P.A., IT	6	2011.09.09(2R)	12/1997	9/2006
2	DM/037548	VAN DEN HEUVEL, ADRIANUS, HENRICUS MARINUS, JOHANNES, MARIA, NL	1	2011.09.16(2R)	12/1997	9/2006
3	DM/037629	LORIS AZZARO S.A., FR	4	2011.09.24(2R)	12/1997	9/2006
4	DM/038119	BELVÉDÈRE (SOCIÉTÉ ANONYME), FR	1	2011.11.04(2R)	12/1997	9/2006
5	DM/038301	RADO UHREN AG (RADO WATCH CO. LTD.) (MONTRES RADO S.A.), CH	1	2011.11.21(2R)	12/1997	9/2006
6	DM/038477	SOCIÉTÉ JAS HENNESSY & CO., FR	1	2011.12.09(2R)	12/1997	9/2006
7	DM/038479	CHRISTIAN DIOR COUTURE (SOCIÉTÉ ANONYME), FR	1	2011.12.09(2R)	12/1997	9/2006
8	DM/038515	WESTFÄLISCHE TEXTIL- GESELLSCHAFT KLINGENTHAL & CO. MBH, DE	6(6,7,12,13,41,54)	2011.12.13(2R)	12/1997	9/2006
9	DM/038559	CRISTEL (SOCIÉTÉ PAR ACTIONS SIMPLIFIÉE), FR	7	2011.12.18(2R)	12/1997	9/2006
10	DM/038624	MARTELL & CO., FR	1	2011.12.27(2R)	12/1997	9/2006
11	DM/039375	RICHEMONT INTERNATIONAL SA, CH	1	2011.10.18(2R)	12/1997	9/2006
12	DM/040029	MONTBLANC-SIMPLO GMBH, DE	3	2011.12.24(2R)	12/1997	9/2006
13	DM/041546	SOREMARTEC S.A., BE	2	2011.11.04(2R)	2/1998	9/2006
14	DM/041549	SOREMARTEC S.A., BE	18	2011.11.08(2R)	2/1998	9/2006
15	DM/055510	VALCUCINE S.P.A., IT	1	2011.03.20(1R)	11/2001	9/2006
16	DM/057285	MAISTRELLO EMANUEL, IT	1	2011.09.05(1R)	5/2002	9/2006
17	DM/057588	SOCIÉTÉ JAS HENNESSY CO, FR	1	2011.09.19(1R)	6/2002	9/2006
18	DM/057978	SWATCH AG (SWATCH S.A.) (SWATCH LTD.), CH	4	2011.11.12(1R)	7/2002	9/2006
19	DM/058000	SWATCH AG (SWATCH S.A.) (SWATCH LTD.), CH	1	2011.11.12(1R)	7/2002	9/2006
20	DM/058015	NÜRNBERG GUMMI NIP GMBH & CO. KG, DE	1	2011.10.18(1R)	7/2002	9/2006
21	DM/058062	NICE SPA, IT	3	2011.09.18(1R)	7/2002	9/2006
22	DM/058064	SWATCH AG (SWATCH S.A.) (SWATCH LTD.), CH	1	2011.11.23(1R)	7/2002	9/2006
23	DM/058131	INBEV S.A., BE	1	2011.11.27(1R)	8/2002	9/2006
24	DM/058179	FIKOSOTA SINTEZ OOD, BG	1	2011.10.17(1R)	8/2002	9/2006
25	DM/058221	WESTFÄLISCHE TEXTIL - GESELLSCHAFT KLINGENTHAL & CO. MBH, DE	11(1,2,3,4,5,6,12, 13,16,17,19)	2011.12.07(1R)	8/2002	9/2006

1	2	3	4	5	6	7
26	DM/058245	SWATCH AG (SWATCH S.A.) (SWATCH LTD.), CH	3	2011.12.12(1R)	8/2002	9/2006
27	DM/058257	SWATCH AG (SWATCH S.A.) (SWATCH LTD.), CH	1	2011.12.13(1R)	8/2002	9/2006
28	DM/058258	SWATCH AG (SWATCH S.A.) (SWATCH LTD.), CH	1	2011.12.13(1R)	8/2002	9/2006
29	DM/058259	SWATCH AG (SWATCH S.A.) (SWATCH LTD.), CH	1	2011.12.13(1R)	8/2002	9/2006
30	DM/058260	SWATCH AG (SWATCH S.A.) (SWATCH LTD.), CH	1	2011.12.13(1R)	8/2002	9/2006
31	DM/058261	SWATCH AG (SWATCH S.A.) (SWATCH LTD.), CH	1	2011.12.13(1R)	8/2002	9/2006
32	DM/058262	SWATCH AG (SWATCH S.A.) (SWATCH LTD.), CH	1	2011.12.13(1R)	8/2002	9/2006
33	DM/058263	SWATCH AG (SWATCH S.A.) (SWATCH LTD.), CH	1	2011.12.13(1R)	8/2002	9/2006
34	DM/058264	SWATCH AG (SWATCH S.A.) (SWATCH LTD.), CH	1	2011.12.13(1R)	8/2002	9/2006
35	DM/058266	SWATCH AG (SWATCH S.A.) (SWATCH LTD.), CH	3	2011.12.13(1R)	8/2002	9/2006
36	DM/058267	SWATCH AG (SWATCH S.A.) (SWATCH LTD.), CH	1	2011.12.12(1R)	8/2002	9/2006
37	DM/058333	ROUX ROGER, FR	1	2011.12.18(1R)	8/2002	9/2006
38	DM/058608	KLIO-ETERNA SCHREIBGERÄTE GMBH & CO KG, DE	2	2011.10.31(1R)	9/2002	9/2006
39	DM/058619	MBG INTERNATIONAL PREMIUM BRANDS GMBH, DE	1	2011.10.10(1R)	9/2002	9/2006
40	DM/058846	SCHOELLER WAVIN SYSTEMS SERVICES GMBH, DE	2	2011.11.27(1R)	10/2002	9/2006
41	DM/058922	DAMIANI INTERNATIONAL B.V. - SWISS BRANCH -, CH	1	2011.11.02(1R)	10/2002	9/2006
42	DM/059125	HENKEL KOMMANDITGESELLSCHAFT AUF AKTIEN, DE	1	2011.09.03(1R)	11/2002	9/2006
43	DM/059161	HENKEL KOMMANDITGESELLSCHAFT AUF AKTIEN, DE	1	2011.09.03(1R)	11/2002	9/2006
44	DM/061170	KONINKLIJKE PHILIPS ELECTRONICS N.V., NL	1	2011.10.30(1R)	5/2003	9/2006
45	DM/061468	TRUSSARDI S.P.A., IT	3	2011.11.23(1R)	6/2003	9/2006

VII





Modificări intervenite în statutul juridic al cererilor sau titlurilor de protecție ale obiectelor de proprietate industrială



În această secțiune sunt prezentate modificările intervenite în situația juridică a cererilor și titlurilor de protecție: modificări ale denumirilor solicitanților / titularilor, ale adreselor acestora; date despre cererile retrase, respinse, repuse în termenele omise; titluri de protecție decăzute din drepturi, anulate, revalidate; date privind contractele de cesiune, licență, gaj și franchising; lista eratelor.

In this section there are presented amendments produced in the legal state of the applications and titles of protection: amendments of the applicants / rightowners names, addresses thereof; data relating to the withdrawn, refused, refiled in the omitted terms applications; forfeited, cancelled, revalidated titles of protection; data relating to the assignment, license, gage and franchise contracts; the errata.

Lista modificărilor

Se publică următoarele date: numărul curent, obiectul de proprietate industrială, numărul depozitului, numărul titlului de protecție, numărul BOPI, datele inițiale, datele modificate

Nr. crt.	OPI	Nr. depozit	Nr. titlului de protecție	Nr. BOPI	Date inițiale	Date modificate
1	2	3	4	5	6	7
1	Cereri de înregistrare a mărcii	017481 017651	- -	7/2006 8/2006	(730) Str. Armenească nr. 55, MD-2012, Chișinău, Republica Moldova	(730) Str. Alba-Iulia nr. 75, MD-2071, Chișinău, Republica Moldova
2	Mărci	006327 006445	6124 6049	12/1997 3/1999 1/1998 1/1999	(730) Întreprinderea de Stat Combinatul de Produse Alcoolice "AROMA", MD	(730) AROMA S.A., MD
3	Marcă	006016	6086	9/1997 1/1999	(730) Combinatul de Vinuri și Coniacuri, MD	(730) Societatea pe Acțiuni „BARZA ALBĂ”, MD
4	Marcă	005799	6408	7/1997 5/1999	(730) Combinatul de vinuri și coniacuri din Bălți, MD	(730) Societatea pe Acțiuni "BARZA ALBĂ", MD
5	Marcă	006521	5359	8/1997 2/1998 9/2006 12/2006	(730) AGURDINO-CHIMIA, societate pe acțiuni, MD Str. Transnistria nr. 6, MD-2023, Chișinău, Republica Moldova	(730) Societatea pe Acțiuni „MIDGARD TERRA”, MD Str. Transnistria nr. 6, MD-2036, Chișinău, Republica Moldova
6	Marcă	005886	6203	2/1997 3/1999	(730) Str. Mitropolit G. Bănulescu- Bodoni nr. 45, MD-2012, Chișinău, Republica Moldova	(730) Str. Alexandru cel Bun nr. 49, MD-2012, Chișinău, Republica Moldova
7	Marcă	004884	5772	5/1997 9/1998	(540) 	(540) 
8	Marcă	004885	5773	5/1997 9/1998	(540) 	(540) 

1	2	3	4	5	6	7
9	Marcă	004886	5774	5/1997 9/1998	(540) 	(540) 
10	Marcă	012976	10811	12/2003 7/2004	(730) Johannes Vermeerstraat 24, 1071 DR, Amsterdam, Olanda	(730) Strawinskylaan 1229, 1077XX Amsterdam, Olanda
11	Mărci	012975 012974	12306 12307	5/2004 6/2005 5/2004 6/2005	(730) Strawinskylaan 633, 1077XX Amsterdam, Olanda	(730) Strawinskylaan 1229, 1077XX Amsterdam, Olanda
12	Marcă	009647	8137	3/2001 8/2001	(730) 575 Lexington Avenue, New York, New York, Statele Unite ale Americii	(730) 13850 Cerritos Corporate Drive, Suite E, Cerritos, California 90703, Statele Unite ale Americii
13	Desene/ modele industriale	f 2002 0028 f 2002 0033	421 458	12/2002 8/2003 4/2003 12/2003	(73) MD-4323, Sălcuța, Tighina, Republica Moldova	(73) MD-4323, Sălcuța, Căușeni, Republica Moldova

Lista contractelor de cesiune

Se publică următoarele date: numărul curent, obiectul de proprietate industrială, numărul și data depozitului, numărul titlului de protecție, numărul BOPI, date despre cedent, date despre cesionar, numărul și data înregistrării contractului

Nr. crt.	OPI	Nr. și data depozitului	Nr. titlului de protecție	Nr. BOPI	Date despre cedent	Date despre cesionar	Nr. și data înregistrării contractului
1	2	3	4	5	6	7	8
1	Cerere de înregistrare a mărcii	016987 2005.05.16	–	11/2005	(730) DIACONU Vasile, MD Str. Matei Basarab nr. 2, ap. 84, MD-2068, Chișinău, Republica Moldova	(730) DA VINCI S.R.L., MD Str. Matei Basarab nr. 2, ap. 84, MD-2068, Chișinău, Republica Moldova	1008 2007.01.09
2	Cerere de înregistrare a mărcii	015965 2004.12.28	–	10/2005	(730) GRUPUL "SĂPTĂMIȚA" ACTUALITĂȚI S.R.L., firmă, MD Str. Florilor nr. 14, bloc 1, MD-2068, Chișinău, Republica Moldova	(730) ICS „Development Group” S.R.L., MD Dd. Dacia nr. 27, MD-2037, Chișinău, Republica Moldova	1009 2007.01.09
3	Mărci	009313 2000.05.17 010258 2001.05.22	7865 8702	11/2000 4/2001 1/2004 1/2002 6/2002 1/2004	(730) S.R.L. "GHIADA", MD Str. Muncești nr. 793, bloc 2, MD-2029, Chișinău, Republica Moldova	(730) ZERNOFF S.R.L., societate comercială, MD Str. Grenoble nr. 161 A, MD-2019, Chișinău, Republica Moldova	1010 2007.01.09

		010028 2001.01.03	8861	4/2002 9/2002 1/2004	(730) S.R.L. "GHIADA", MD Str. Muncești nr. 793, bloc 2, MD-2029, Chișinău, Republica Moldova	(730) ZERNOFF S.R.L., societate comercială, MD Str. Grenoble nr. 161 A, MD-2019, Chișinău, Republica Moldova	1010 2007.01.09
4	Marcă	013219 2003.07.03	10889	12/2003 8/2004	(730) STAR FRUITS, a French corporation, FR Route d'Orange, Caderousse, 84860 CADEROUSSE, Franța	(730) Apple and Pear Australia Limited, AU an Australian company 39 O'Connell Street North Melbourne, Victoria 3051, Australia	1011 2007.01.09
5	Marcă	016315 2005.01.12	13894	12/2005 8/2006	(730) COTRUȚA Leonid, MD Str. Ceucari nr. 10, bloc 1, ap. 57, MD-2020, Chișinău, Republica Moldova	(730) FORNETTI-MOL S.R.L., întreprindere cu capital străin, MD Str. V. Belinski nr. 21, MD-2008, Chișinău, Republica Moldova	1012 2007.01.09
6	Mărci	006397 1997.04.03 006398 1997.04.03	5670 5671	1/1998 7/1998 1/1998 7/1998	(730) GLAXO GROUP LIMITED, GB Glaxo Wellcome House, Berkeley Avenue, Greenford, Middlesex, UB6 ONN, Anglia	(730) Centocor, Inc., US 200 Great Valley Parkway, Malvern, Pennsylvania 19355, Statele Unite ale Americii	1013 2007.01.10
7	Marcă	016957 2005.05.13	14385	4/2006 1/2007	(730) MANIACOV Alexei, MD Bd. Traian nr. 1, bloc 1, ap. 20, MD-2060, Chișinău, Republica Moldova	(730) Duradji Iurii, MD Drumul Schinoasei nr. 13, MD-2009, Chișinău, Republica Moldova	1016 2007.01.16

Lista contractelor de licență

Se publică următoarele date: numărul curent, obiectul de proprietate industrială, numărul și data depozitului, numărul titlului de protecție, numărul BOPI, date despre licențiator, date despre licențiat, informații privind contractul de licență, numărul și data înregistrării contractului

Nr. crt.	OPI	Nr. și data depozitului	Nr. titlului de protecție	Nr. BOPI	Licențiator	Licențiat	Informații privind contractul de licență	Nr. și data înregistrării contractului
1	2	3	4	5	6	7	8	9
1	Marcă	004181 1994.09.05	R4269	1/1997 3/2006	(730) ANADOLU EFES BIRACILIK VE MALT SANAYI A.Ş., TR Eski Londra Asfalti N:22 Haznedar Mevkii P.K. 1, Bahçelievler / Istanbul 34592, Turcia	(730) Efes Holland Technical Management Consultancy B.V., NL Strawinskylaan 1229, 1077 XX Amsterdam, Olanda	1. Licență neexclusivă 2. Termenul de acțiune a contractului – de la 20.09.2006 până la 20.09.2016 3. Teritoriul de acțiune a contractului – Republica Moldova	1014 2007.01.10

1	2	3	4	5	6	7	8	9
2	Mărci	008034 1998.07.21 008035 1998.07.21	6705 6706	10/1999 11/2003 10/1999 11/2003	(730) POTOMAC TOBACCO COMPANY LTD, VG Mill Mall, Suite 6, Wickhams Cay 1, PO Box 3085, Road Town, Tortola, Insulele Virgine (Britanice)	(730) MASTERMIND TOBACCO S.A. (PTY) LTD, ZA 7 Osmond Street, Wilsonia, East London 5200, Republica Africa de Sud	1. Licență neexclusivă 2. Termenul de acțiune a contractului – perioada de valabilitate a mărcii 3. Teritoriul de acțiune a contractului – Republica Moldova	1015 2007.01.10

FC9A Lista cererilor de brevet de invenție respinse

Se publică următoarele date: numărul curent, codul țării conform normei ST.3 OMPI, numărul depozitului, data depozitului, data respingerii cererii, numărul BOPI în care a fost publicată cererea de brevet de invenție, articolul din Legea nr. 461/1995 privind brevetele de invenție sau temeiul în baza căruia a fost respinsă cererea

Nr. crt.	Cod ST.3 OMPI	(21) Nr. depozit	(22) Data depozit	Data respingerii	(41) Nr. BOPI	Temei
1	MD	a 2006 0017	2005.12.30	2006.12.26	–	Art. 6
2	MD	a 2004 0183	2004.07.19	2006.12.22	12/2005	Art. 5
3	MD	a 2004 0246	2004.10.04	2006.12.11	12/2005	Art. 7

NF4A Lista brevetelor de invenție revalidate

Se publică următoarele date: numărul curent, numărul brevetului, numele sau denumirea titularului, codul țării conform normei ST.3 OMPI, data hotărârii de revalidare

Nr. crt.	(11) Nr. brevet	(73) Titularul, cod ST.3 OMPI	Data hotărârii de revalidare
1	2552	RAZBORSCHI Ludmila, MD	2007.02.02

KA4A Lista brevetelor de invenție a căror valabilitate a încetat înainte de termen prin neachitarea taxei de menținere în vigoare a brevetului (cu dreptul de restabilire), conform art. 30 din Legea nr. 461/1995 (situația la 2007.02.01)

Se publică următoarele date: numărul curent, numele sau denumirea titularului, codul țării conform normei ST.3 OMPI, numărul brevetului, numărul depozitului, data depozitului, data încetării valabilității

Nr. crt.	(73) Titularul, cod ST.3 OMPI	(11) Nr. brevet	(21) Nr. depozit	(22) Data depozit	Data încetării valabilității
1	2	3	4	5	6
1	CARAUȘ Vladimir, MD	2640	a 2004 0142	2004.06.03	2006.06.03
2	CARAUȘ Vladimir, MD	2641	a 2004 0143	2004.06.03	2006.06.03

1	2	3	4	5	6
3	CARAUȘ Vladimir, MD	2675	a 2004 0144	2004.06.03	2006.06.03
4	CARAUȘ Vladimir, MD	2676	a 2004 0145	2004.06.03	2006.06.03
5	CENTRUL NAȚIONAL ȘTIINȚIFICO-PRACTIC DE MEDICINĂ PREVENTIVĂ AL MINISTERULUI SĂNĂTĂȚII DIN REPUBLICA MOLDOVA, MD	1473	98-0129	1998.06.02	2006.06.02
6	CEREȘ Vladimir, MD; ȚĂBĂRNĂ Constantin, MD	2628	a 2004 0148	2004.06.11	2006.06.11
7	CEREȘ Vladimir, MD; ȚĂBĂRNĂ Constantin, MD; ERLIH Mihail, MD	2627	a 2004 0147	2004.06.11	2006.06.11
8	INSTITUTUL DE CHIMIE AL ACADEMIEI DE ȘTIINȚE A REPUBLICII MOLDOVA, MD; INSTITUTUL NAȚIONAL DE FARMACIE, MD	1574	99-0187	1999.06.04	2006.06.04
9	INSTITUTUL DE FIZIOLOGIE A PLANTELOR AL ACADEMIEI DE ȘTIINȚE A REPUBLICII MOLDOVA, MD	1847	a 2001 0174	2001.06.06	2006.06.06
10	ÎNTREPRINDEREA TEHNICO-ȘTIINȚIFICĂ "OENOLAB" SRL, MD	2708	a 2004 0136	2004.06.01	2006.06.01
11	MAZEN H.A. AL MOMANI, JO; LUPAN Ion, MD	2547	a 2004 0131	2004.06.11	2006.06.11
12	MAZEN H.A. AL MOMANI, JO; LUPAN Ion, MD	2548	a 2004 0135	2004.06.11	2006.06.11
13	PRIMĂRIA MUNICIPIULUI CHIȘINĂU, MD	2389	a 2003 0134	2003.06.03	2006.06.03
14	PRIMĂRIA MUNICIPIULUI CHIȘINĂU, MD	2390	a 2003 0133	2003.06.03	2006.06.03
15	PRIMĂRIA MUNICIPIULUI CHIȘINĂU, MD	2391	a 2003 0136	2003.06.03	2006.06.03
16	PRIMĂRIA MUNICIPIULUI CHIȘINĂU, MD	2392	a 2003 0135	2003.06.03	2006.06.03
17	SOCIETATEA TEHNICO-ȘTIINȚIFICĂ "OENOLAB", MD	556	95-0274	1995.06.01	2006.06.01
18	TIGHINEANU Ion, MD	2556	a 2004 0138	2004.06.01	2006.06.01
19	TIGHINEANU Ion, MD	2567	a 2004 0139	2004.06.01	2006.06.01
20	UNIVERSITATEA DE STAT DE MEDICINĂ ȘI FARMACIE "NICOLAE TESTEMIȚANU" DIN REPUBLICA MOLDOVA, MD	1999	a 2001 0175	2001.06.07	2006.06.07
21	UNIVERSITATEA DE STAT DE MEDICINĂ ȘI FARMACIE "NICOLAE TESTEMIȚANU" DIN REPUBLICA MOLDOVA, MD	2296	a 2001 0173	2001.06.05	2006.06.05
22	UNIVERSITATEA DE STAT DIN MOLDOVA, MD	2360	a 2001 0177	2001.06.12	2006.06.12
23	UZINA DE TRACTOARE, "TRACOM" S.A., MD	2016	99-0179	1999.06.10	2006.06.10

MK4A Lista brevetelor de invenție a căror durată de valabilitate a expirat (situația la 2007.02.01)

Se publică următoarele date: numărul curent, numele sau denumirea titularului, codul țării conform normei ST.3 OMPI, numărul brevetului, numărul depozitului, data depozitului, data încetării valabilității

Nr. crt.	(73) Titularul, cod ST.3 OMPI	(11) Nr. brevet	(21) Nr. depozit	(22) Data depozit	Data încetării valabilității
1	ISHIHARA SANGYO KAISHA LTD, JP	187	95-0065	1994.12.29	2007.01.28
2	SOCIETATE PE ACȚIUNI, INSTITUTUL DE CERCETĂRI ȘTIINȚIFICE "ELIRI", MD	816	96-0346	1996.10.25	2006.10.25

KA4A Decăderi din drepturile ce decurg din brevet de invenție prin neachitarea taxelor conform art. 20(1) din Legea nr. 461/1995

Se publică următoarele date: numărul curent, codul țării conform normei ST.3 OMPI, numărul brevetului, codul tipului de document conform normei ST.16 OMPI, indicii de clasificare conform CIB, numărul depozitului, data depozitului, data hotărârii de decădere, numărul BOPI în care a fost publicată hotărârea de acordare a brevetului

Nr. crt.	Cod ST.3 OMPI	(11) Nr. brevet	(13) Cod ST.16 OMPI	(51) Indici de clasificare	(21) Nr. depozit	(22) Data depozit	Data hotărârii de decădere	(45) Nr. BOPI
1	MD	2917	F1	F 03 D 1/00, 1/02	a 2004 0127	2004.05.18	2006.12.01	11/2005

Lista cererilor de înregistrare a mărcii radiate

Se publică următoarele date: numărul curent, numărul depozitului, data depozitului, data radierii cererii, numărul BOPI în care a fost publicată cererea de înregistrare a mărcii

Nr. crt.	(210) Nr. depozit	(220) Data depozit	Data radierii	Nr. BOPI
1	011701	2002.08.13	2007.01.11	8/2005
2	012817	2003.04.02	2007.01.11	8/2004
3	013810	2003.10.31	2007.01.11	8/2005
4	014516	2004.04.08	2007.01.11	3/2005
5	015410	2004.07.13	2007.01.11	3/2006
6	015719	2004.09.21	2007.01.11	3/2006
7	015818	2004.11.30	2007.01.11	3/2006
8	015908	2004.12.17	2007.01.11	3/2006
9	016040	2005.01.20	2007.01.11	3/2006
10	016274	2005.03.04	2007.01.11	1/2006
11	016631	2005.04.04	2007.01.11	3/2006
12	016755	2005.04.15	2007.01.11	3/2006

Lista mărcilor anulate conform art. 27 (1) a) din Legea nr. 588/1995

Se publică următoarele date: numărul curent, numărul înregistrării, numărul depozitului, denumirea mărcii, data expirării valabilității, titularul și codul țării conform normei ST.3 OMPI

Nr. crt.	(111) Numărul înregistrării	(210) Numărul depozitului	(540) Denumirea mărcii	(181/186) Data expirării valabilității	(730) Titularul, cod ST.3 OMPI
	2	3	4	5	6
1	R344	001296	IVECO	2006.07.12	IVECO N.V., NL 5. Prof. Bavincklaan, Bavinck Staete, NL-1183 AT AMSTELVEEN, Olanda
2	4484	005658	NEPTUN-NORD	2006.07.29	NEPTUN-NORD S.A., MD Str. Valea Bîcului nr. 5-a, MD-2002, Chișinău, Republica Moldova
3	4487	005634	MA	2006.07.22	MOLDGAZAUTOSERVICE S.R.L., MD Str. Alexei Mateevici nr. 38, bloc 1, MD-2009, Chișinău, Republica Moldova

1	2	3	4	5	6
4	5132	005576	DAN CAKE	2006.07.03	DAN CAKE A/S, DK HJORTSVANGEN 15, 7323, GIVE, Danemarca
5	5134	005616	Berlosin	2006.07.16	BERLIN-CHEMIE AG, DE Glienicker Weg 125-127, 12489 Berlin, Germania
6	5135	005617	Берлосин	2006.07.16	BERLIN-CHEMIE AG, DE Glienicker Weg 125-127, 12489 Berlin, Germania
7	5163	005662	CALM Pt 787	2006.07.31	CARRERAS CIGARETTES AG, CH Zaehlerweg 4, 6300 Zug, Elveția
8	5175	005602	Motor	2006.07.10	MOTOR TEKSTIL SANAYI VE TICARET ANONIM ŞİRKETİ (also trading as MOTOR TEXTILE INDUSTRY AND COMMERCE INC.), TR Litros Yolu No:11, Kat: 1/A, Topkapi - Istanbul, Turcia
9	5176	005605	KALOS	2006.07.11	Daewoo Motor Co., Ltd, KR 199, Chongchon-Dong, Pupyung-Ku, Inchon, Republica Coreea
10	5177	005606	ZESPI	2006.07.11	Daewoo Motor Co., Ltd, KR 199, Chongchon-Dong, Pupyung-Ku, Inchon, Republica Coreea
11	5178	005607	LANOS	2006.07.11	Daewoo Motor Co., Ltd, KR 199, Chongchon-Dong, Pupyung-Ku, Inchon, Republica Coreea
12	5179	005608	FAUSTA	2006.07.11	Daewoo Motor Co., Ltd, KR 199, Chongchon-Dong, Pupyung-Ku, Inchon, Republica Coreea
13	5180	005609	SERTIO	2006.07.11	Daewoo Motor Co., Ltd, KR 199, Chongchon-Dong, Pupyung-Ku, Inchon, Republica Coreea
14	5189	005645	CRANAPPLE	2006.07.29	Ocean Spray Cranberries, Inc., a corporation organized and existing under the laws of the State of Delaware, US 1 Ocean Spray Drive, Lakeville-Middlebore, Massachusetts 02349, USA, Statele Unite ale Americii
15	5190	005650	RUBY RED	2006.07.29	Ocean Spray Cranberries, Inc., a corporation organized and existing under the laws of the State of Delaware, US 1 Ocean Spray Drive, Lakeville-Middlebore, Massachusetts 02349, USA, Statele Unite ale Americii
16	5208	005640	SANIN	2006.07.25	SANIN S.R.L., întreprindere mixtă moldo- israeliană, MD Bd. Cuza-Vodă nr. 25, bloc 5, ap. 3, MD-2005, Chişinău, Republica Moldova
17	5231	005642	EAN	2006.07.25	EAN International, BE 145 Rue Royale, 1000, Brussels, Belgia
18	5253	005619	Ron BACARDI ANEJO	2006.07.17	BACARDI & COMPANY LIMITED, BS Millar Road, New Providence, BAHAMAS, Bahamas
19	5254	005620	Ron BACARDI Superior	2006.07.17	BACARDI & COMPANY LIMITED, BS Millar Road, New Providence, BAHAMAS, Bahamas
20	5273	005585	JAVASOFT	2006.07.01	SUN MICROSYSTEMS, INC., US 2550 Garcia Avenue, Mountain View, California 94043-1100, Statele Unite ale Americii
21	5702	005661	WHY NOT...	2006.07.30	TOAMNA DE AUR, agrofirma cooperatistă de producție și comerț, MD Bd. Ștefan cel Mare nr. 148, ap. 19, MD-2012, Chişinău, Republica Moldova
22	6754	005618	Castillo	2006.07.17	BACARDI & COMPANY LIMITED, BS Millar Road, New Providence, BAHAMAS, Bahamas

MK4L Lista certificatelor de înregistrare a desenelor și modelelor industriale al căror termen de valabilitate a expirat (inclusiv termenul de grație), conform art. 21 din Legea nr. 991/1996 (situația la 2007.02.01)

Se publică următoarele date: numărul curent, titularul, codul țării conform normei ST.3 OMPI, numărul certificatului, numărul depozitului, data depozitului, data expirării termenului de valabilitate

Nr. crt.	(73) Titular, cod ST.3 OMPI	(11) Nr. certificat	(21) Nr. depozit	(22) Data depozit	(18) Data expirării termenului de valabilitate
1	AGROPETROL S.A., COMPANIE PENTRU APROVIZIONARE CU PRODUSE PETROLIERE, MD Str. Mitropolit G. Bănulescu-Bodoni nr. 47, MD-2012, Chișinău, Republica Moldova	383	f 2001 0068	2001.07.03	2006.07.03
2	CLASICVIN-INDUSTRIAL S.R.L., MD Str. Șt. Neaga nr. 50, bloc 2, MD-2039, Chișinău, Republica Moldova	384	f 2001 0070	2001.07.17	2006.07.17
3	IVANȚOV Eugen, MD Bd. Dacia nr. 44, ap. 9, MD-2043, Chișinău, Republica Moldova	476	f 2001 0072	2001.07.24	2006.07.24

MC9L Anulări

În baza hotărârii Comisiei de Apel a AGEPI din 2006.11.28:

– Se abrogă hotărârea Departamentului Mărci, Modele și Desene Industriale nr. 1060 din 2006.06.20 de înregistrare în parte a desenelor/modelelor industriale din depozitul multiplu nr. f 2005 0119 (certificatul nr. 894) publicată în BOPI 8/2006.

– Se înregistrează desenele/modelele industriale conform depozitului multiplu nr. f 2005 0119 (certificatul nr. 894) și se publică în BOPI 2/2007.

Lista eratelor

Se publică următoarele date: numărul curent, obiectul de proprietate industrială, numărul depozitului, numărul BOPI, datele care au fost publicate, datele corectate

Nr. crt.	OPI	Nr. titlului de protecție	(210) Nr. depozit	(442) Nr. BOPI	Publicat	Se va citi
1	Cereri de înregistrare a mărcii	–	018279 018280	12/2006 12/2006	(511) 43 – aprovizionare cu bere, ape minerale, băuturi răcoritoare și alte băuturi; hoteluri, restaurante, baruri, cafenele, bodegi; bistrouri, cofetării, cantine și localuri de divertisment; cazinouri, băi publice; cazare și servicii hoteliere.	(511) 43 – aprovizionare cu bere, ape minerale, băuturi răcoritoare și alte băuturi; hoteluri, restaurante, baruri, cafenele, bodegi; bistrouri, cofetării, cantine; cazare și servicii hoteliere.
1	Cerere de înregistrare a mărcii	–	019783	10/2006	–	(526) Dreptul exclusiv nu se extinde asupra literei „K”.
2	Marcă	13358	012910	5/2004 8/2006	(511) 35	(511) 34 – tutun; articole pentru fumători, chibrituri; 35

VIII

La Comisia de Apel a AGEPI

În această secțiune sunt publicate informații privind:

- Rezultatele examinării contestațiilor depuse la Comisia de Apel a AGEPI.
Conform Regulamentului Comisiei de Apel a AGEPI, orice decizie referitoare la protecția obiectelor de proprietate industrială poate fi contestată de către solicitanți/titulari (nemijlocit sau prin reprezentanții în proprietatea industrială) sau de către persoane terțe.
- Contestațiile depuse la Comisia de Apel a AGEPI privind anularea înregistrării mărcilor nefolosite în decursul unei perioade neîntrerupte de cel puțin 5 ani.
- Cererile de recunoaștere a notorietății mărcilor depuse la Comisia de Apel a AGEPI, respinse și mărcile recunoscute notorii în Republica Moldova.
Conform Regulamentului privind recunoașterea notorietății mărcilor de produse și/sau de servicii, oricare persoană este în drept în termen de 3 luni de la data publicării informației privind cererea să depună o contestație la Comisia de Apel împotriva recunoașterii notorietății mărcii solicitate.

In this section there is published the following information:

- The results of the examination of appeals filed with the Appeal Board of AGEPI.
According to the Regulations of the Appeal Board of AGEPI any decision referred to the protection of industrial property protection objects can be appealed by the applicants/owners (directly or by the representative in industrial property) or by third parties.
- The oppositions concerning the cancellation of the trademarks registration after an uninterrupted period of at least 5 years of non-use, submitted to the Appeals Board of AGEPI.
- The applications for recognition of the well-known trademarks filed with the Appeal Board of AGEPI, rejected and the well-known marks in the Republic of Moldova
According to the Regulations on well-known trademarks recognition on products and/or services any person has right to file an appeal with the Appeal Board against the recognition of the notoriety of the filed trademark during 3 months from the date of publishing the information on the application.

**Contestații depuse la Comisia de Apel a AGEPI
privind anularea înregistrării mărcilor nefolosite
în decursul unei perioade neîntrerupte de cel puțin 5 ani**

Se publică următoarele date: numărul curent, numărul și data înregistrării, titularul și adresa, codul țării conform normei ST.3 OMPI, marca, data depunerii contestației, contestatarul și adresa sau numele reprezentantului

Nr. crt.	Nr. și data înregistrării	Titular și adresă, cod ST.3 OMPI	Marca	Data depunerii contestației	Contestatar și adresă sau numele reprezentantului
1	739532 2000.07.07	TELEFONICA, S.A., ES Gran Via, 28, E-28013 Madrid, Spania	TERRA	2006.12.12	Cladina Investments Limited, CY Cassandra Centre, 29 Theklas Lyssioti Street, Limassol, Cipru Reprezentant: Jenicovscaia G.
2	700234	A. Moksel AG, DE 10, Rudolf-Diesel- Strasse, D-86807 Buchloe, Germania	The Food Family	2006.12.22	Plus Warenhandelsgesell- schaft mbH, DE Wissollstrasse 5-43, D-45478, Mulheim an der Ruhr, Germania Reprezentant: Corcodel A.
3	700235	A. Moksel AG, DE 10, Rudolf-Diesel- Strasse, D-86807 Buchloe, Germania	Marcă combinată The Food Family	2006.12.22	Plus Warenhandelsgesell- schaft mbH, DE Wissollstrasse 5-43, D-45478, Mulheim an der Ruhr, Germania Reprezentant: Corcodel A.
4	770661 2001.09.04	Scholler Lebensmittel GmbH&Co. KG, DE 137, Bucher str., D-90419 Nurberg, Germania	Colibri	2007.01.12	„UNGAR” S.R.L., MD Str. Trandafirilor nr. 43, MD-2038, Chișinău, Republica Moldova Reprezentant: Ciubuc I.

Oppositions submitted to the Appeals Board of AGEPI concerning the cancellation of the trademark registration after an uninterrupted period of 5 years of non-use

There are published following data: the current number, the number and the date of registration, the holder name and address, code of the country according to the standard ST.3 WIPO, the trademark, the date of submitting, the opponent and the address or the name of representative

No	Number and date of the registration	Name and address of the holder of the registration	Trademark	Date when the opposition was submitted	Opponent/ address The representative
1	739532 2000.07.07	TELEFONICA, S.A., ES Gran Via, 28, E-28013 Madrid, Spain	TERRA	2006.12.12	Cladina Investments Limited, CY Cassandra Centre, 29 Theklas Lyssioti Street, Limassol, Cyprus The representative: Jenicovscaia G.
2	700234	A. Moksel AG, DE 10, Rudolf-Diesel- Strasse, D-86807 Buchloe, Germany	The Food Family	2006.12.22	Plus Warenhandelsgesell- schaft mbH, DE Wissollstrasse 5-43, D-45478, Mulheim an der Ruhr, Germany The representative: Corcodel A.
3	700235	A. Moksel AG, DE 10, Rudolf-Diesel- Strasse, D-86807 Buchloe, Germany	Combined trademark The Food Family	2006.12.22	Plus Warenhandelsgesell- schaft mbH, DE Wissollstrasse 5-43, D-45478, Mulheim an der Ruhr, Germany The representative: Corcodel A.
4	770661 2001.09.04	Scholler Lebensmittel GmbH&Co. KG, DE 137, Bucher str., D-90419 Nurberg, Germany	Colibri	2007.01.12	„UNGAR” S.R.L., MD Str. Trandafirilor, 43, MD-2038, Kishinau, Republic of Moldova The representative: Ciubuc I.

XI

Materiale de informare din domeniul proprietății intelectuale

Secțiunea inserează informații privind protecția proprietății intelectuale în Republica Moldova, texte ale convențiilor și tratatelor internaționale la care Republica Moldova este parte, ale acordurilor regionale și bilaterale; regulamente, instrucțiuni, clasificări, norme ale OMPI; alte materiale de informare din domeniul protecției proprietății intelectuale.

The section inserts information on intellectual property protection in the Republic of Moldova, texts of the international conventions and treaties to which the Republic of Moldova is party, of the regional and bilateral agreements; regulations, instructions, classifications, the WIPO standards; other information materials in the field of intellectual property protection.

Раздел включает информацию по охране интеллектуальной собственности в Республике Молдова, международные конвенции и договора, участницей которых является Республика Молдова, региональные и двусторонние соглашения, положения, классификации, нормы ВОИС, другие информационные материалы в области охраны интеллектуальной собственности.

Clasificarea internațională a produselor și serviciilor (CIPS) în scopul înregistrării mărcilor (ediția a 9-a)

Produse

1. Produse chimice destinate industriei, științelor, fotografiei, agriculturii, horticulturii și silviculturii; rășini artificiale în stare brută, materiale plastice în stare brută; îngrășăminte pentru pământ; compoziții extincatoare; preparate pentru călirea și sudura metalelor; produse chimice destinate conservării alimentelor, materiale tanante; adezivi (materiale de lipit) destinați industriei.
2. Vopsele, firnisuri, lacuri; substanțe de protecție contra ruginii și contra deteriorării lemnului; materiale colorante; mordanți; rășini naturale în stare brută; metale sub formă de foițe și sub formă de pudră pentru pictori, decoratori, tipografi și artiști.
3. Preparat pentru albit și alte substanțe pentru spălat; preparate pentru curățare, lustruire, degresare și șlefuire; săpunuri; parfumerie, uleiuri esențiale, cosmetice, loțiuni pentru păr; produse pentru îngrijirea dinților.
4. Uleiuri și grăsimi industriale; lubrifianti; produse pentru absorbția, umezirea și compactarea pulberilor; combustibili (inclusiv benzină pentru motoare) și substanțe pentru iluminat; lumânări și fitiluri pentru iluminat.
5. Produse farmaceutice și veterinare; produse igienice pentru medicină; substanțe dietetice de uz medical, alimente pentru sugari; plasturi și materiale pentru pansamente; materiale pentru plombarea dinților și pentru mulaje dentare; dezinfectante; produse pentru distrugerea animalelor dăunătoare; fungicide, erbicide.
6. Metale comune și aliajele lor; materiale de construcție metalice; construcții metalice transportabile; materiale metalice pentru căile ferate; cabluri și fire metalice neelectrice; produse de lăcătușărie și feronerie metalică; tuburi metalice; seifuri; produse metalice necuprinse în alte clase; minereuri.
7. Mașini și mașini-unelte; motoare (cu excepția motoarelor pentru vehiculele terestre); cuplaje și organe de transmisie (cu excepția celor pentru vehiculele terestre); instrumente agricole, altele decât cele acționate manual; incubatoare pentru ouă.
8. Scule și instrumente de mână acționate manual; cuțite, furculițe și linguri; arme albe; aparate de ras.
9. Aparat și instrumente științifice, nautice, geodezice, fotografice, cinematografice, optice, de cântărire, de măsurare, de semnalizare, de control (verificare), de siguranță (salvare) și didactice; aparate și instrumente pentru conducerea, distribuirea, transformarea, acumularea, reglarea sau comanda curentului electric; aparate pentru înregistrarea, transmiterea, reproducerea sunetului sau imaginilor; suporturi de înregistrare magnetice, discuri acustice; distribuitoare automate și mecanisme pentru aparate cu preplată; case înregistratoare, mașini de calculat, echipament pentru prelucrarea informației și calculatoare; extincatoare.
10. Aparat și instrumente chirurgicale, medicale, dentare și veterinare, membre, ochi și dinți artificiali, articole ortopedice; material de sutură.
11. Aparat de iluminat, de încălzit, de producere a vaporilor, de gătit, de refrigerare, de uscare, de ventilare, de distribuire a apei și instalații sanitare.
12. Vehicule; aparate de locomoție terestră, aeriană sau navală.
13. Arme de foc; muniții și proiectile; explozive; focuri de artificii.
14. Metale prețioase și aliajele lor și produse din aceste materiale sau placate cu acestea, necuprinse în alte clase; giuvaiergerie, bijuterii, pietre prețioase; ceasornicărie și instrumente pentru măsurarea timpului.

15. Instrumente muzicale.
 16. Hârtie, carton și produse din aceste materiale, necuprinse în alte clase; produse de imprimărie; articole pentru legătorie; fotografii; papetărie; adezivi (materiale de lipit) pentru papetărie sau menaj; materiale pentru artiști; pensule; mașini de scris și articole de birou (cu excepția mobilelor); materiale de instruire sau învățământ (cu excepția aparatelor); materiale plastice pentru ambalaj (necuprinse în alte clase); caractere tipografice, clișee.
 17. Cauciuc, gutapercă, gumă, azbest, mică și produse din aceste materiale necuprinse în alte clase; produse din materiale plastice semiprelucrate; materiale de călăfătuire, etanșare și izolare, conducte flexibile nemetalice.
 18. Piele și imitații din piele, produse din aceste materiale necuprinse în alte clase; piei de animale; geamantane și valize; umbrele, umbrele de soare, bastoane; bice și articole de șelărie.
 19. Materiale de construcție nemetalice; conducte rigide nemetalice pentru construcție; asfalt, smoală și bitum; construcții nemetalice transportabile; monumente nemetalice.
 20. Mobile, oglinzi, rame; produse (necuprinse în alte clase) din lemn, plută, trestie, stuf, răchită, corn, os, fildeș, fanoane de balenă, solzi, ambră, sidex, spumă de mare, înlocuitori ai tuturor acestor materiale sau din materiale plastice.
 21. Ustensile și recipiente pentru menaj sau bucătărie; piepteni și bureți; perii (cu excepția pensulelor); material pentru perii; material pentru curățare; bureți metalici; sticlă brută sau semiprelucrată (cu excepția sticlei de construcție); sticlărie, porțelan și faianță necuprinse în alte clase.
 22. Frânghii, sfori, plase, corturi, prelate, vele, saci (necuprinse în alte clase); materiale de umplutură (cu excepția cauciucului sau materialelor plastice); materiale textile fibroase brute.
 23. Fire de uz textil.
 24. Țesături și produse textile, necuprinse în alte clase; acoperiri de pat și de masă;
 25. Îmbrăcăminte, încălțăminte, articole care servesc la acoperirea capului.
 26. Dantele și broderii, panglici și șireturi, nasturi, capse și copci, ace și ace cu gămălie; flori artificiale.
 27. Covoare, preșuri, rogojini, linoleum și alte produse pentru acoperirea podelelor; tapete murale nu din materiale textile.
 28. Jocuri, jucării; articole de gimnastică și de sport necuprinse în alte clase; decorațiuni (ornamente) pentru pomul de Crăciun.
 29. Carne, pește, păsări și vânat; extracte din carne; fructe și legume conservate, congelate, uscate și fierte; jeleurii, dulcețuri, compoturi, ouă, lapte și produse lactate; uleiuri și grăsimi comestibile.
 30. Cafea, ceai, cacao, zahăr, orez, tapiocă, sago, înlocuitori de cafea; făină și preparate făcute din cereale, pâine, produse de patiserie și cofetărie, înghețată, miere, sirop de melasă, drojdie, praf de copt; sare, muștar, oțet, sosuri (condimente); mirodenii; gheață.
 31. Produse agricole, horticoale, forestiere și cereale, necuprinse în alte clase; animale vii; fructe și legume proaspete; semințe, plante și flori naturale; alimente pentru animale; malț.
 32. Bere; ape minerale și gazoase și alte băuturi nealcoolice; băuturi din fructe și sucuri de fructe; siropuri și alte preparate pentru fabricarea băuturilor.
 33. Băuturi alcoolice (cu excepția berii).
 34. Tutun; articole pentru fumători; chibrituri.
- ### Servicii
35. Publicitate; gestiunea afacerilor comerciale; administrare comercială; lucrări de birou.
 36. Asigurări; afaceri financiare; afaceri monetare; afaceri imobiliare.
 37. Construcții; reparații; servicii de instalații.
 38. Telecomunicații.
 39. Transport; ambalarea și depozitarea mărfurilor; organizarea călătoriilor;
 40. Tratament de materiale.
 41. Educație; instruire; divertisment; activități sportive și culturale.

42. Servicii științifice și tehnologice, precum și servicii de cercetare și de creație referitoare la acestea; servicii de analiză și cercetare industrială; crearea și dezvoltarea calculatoarelor și a programelor de calculator;
43. Servicii de alimentație publică; servicii de cazare temporară.
44. Servicii medicale; servicii veterinare; servicii de igienă și de îngrijire a frumuseții pentru oameni sau animale; servicii de agricultură, horticultură și de silvicultură.
45. Servicii juridice; servicii de siguranță pentru protejarea bunurilor și indivizilor; servicii personale și sociale oferite de către terți destinate să satisfacă nevoile indivizilor.

Международная классификация товаров и услуг (МКТУ) для регистрации товарных знаков (9-я редакция)

Товары

1. Химические продукты, предназначенные для использования в промышленных, научных целях в фотографии, сельском хозяйстве, садоводстве и лесоводстве; необработанные синтетические смолы, необработанные пластиковые материалы; удобрения; составы для тушения огня; препараты для закалки и пайки металлов; химические препараты для консервирования пищевых продуктов; дубильные вещества; адгезивные вещества для промышленных целей.
2. Краски, олифы, лаки; защитные средства, предохраняющие металлы от коррозии и древесину от разрушения; красящие вещества; протравы; необработанные природные смолы; листовые и порошкообразные металлы, используемые для художественно-декоративных целей и художественной печати.
3. Препараты для отбеливания и прочие вещества для стирки; препараты для чистки, полирования, обезжиривания и абразивной обработки; мыла; парфюмерные изделия, эфирные масла, косметика, лосьоны для волос; продукты для ухода за зубами.
4. Технические масла и смазки; смазочные материалы; составы для поглощения, смачивания и связывания пыли; топливо (в том числе моторные бензины) и осветительные материалы; фитили и свечи для освещения.
5. Фармацевтические и ветеринарные препараты; гигиенические препараты для медицинских целей; диетические вещества для медицинских целей, детское питание; пластыри, перевязочные материалы; материалы для пломбирования зубов и изготовления зубных слепков; дезинфицирующие средства; препараты для уничтожения вредных животных; фунгициды, гербициды.
6. Обычные металлы и их сплавы; металлические строительные материалы; передвижные металлические конструкции и сооружения; металлические материалы для рельсовых путей; металлические тросы и проволока [не электрические]; скобяные и замочные изделия; металлические трубы; сейфы; изделия из обычных металлов, не относящиеся к другим классам; руды.
7. Машины и станки; двигатели (за исключением предназначенных для наземных транспортных средств); соединения и элементы передач (за исключением предназначенных для наземных транспортных средств); сельскохозяйственные орудия, иные, чем орудия с ручным управлением; инкубаторы.
8. Ручные орудия и инструменты; ножевые изделия; вилки и ложки; холодное оружие; бритвы.
9. Приборы и инструменты научные, морские, геодезические, фотографические, кинемато-

- графические, оптические, для взвешивания, измерения, сигнализации, контроля (проверки), безопасности (спасания) и дидактические; приборы и инструменты для передачи, распределения, преобразования, накопления, регулирования или управления электрическим током; аппаратура для записи, передачи, воспроизведения звука или изображения; магнитные носители информации, диски звукозаписи; торговые автоматы и механизмы для аппаратов с предварительной оплатой; кассовые аппараты, счетные машины, оборудование для обработки информации и компьютеры; оборудование для тушения огня.
10. Приборы и инструменты хирургические, медицинские, стоматологические и ветеринарные; протезы конечностей, глазные и зубные протезы; ортопедические изделия; материалы для наложения швов.
 11. Устройства для освещения, нагрева, получения пара, тепловой обработки пищевых продуктов, охлаждения, сушки, вентиляции, водораспределительные и санитарно-технические.
 12. Транспортные средства; аппараты, перемещающиеся по земле, воде и воздуху.
 13. Огнестрельное оружие; боеприпасы и снаряды; взрывчатые вещества; фейерверки.
 14. благородные металлы и их сплавы, изделия или покрытия из них, не относящиеся к другим классам; ювелирные изделия, бижутерия, драгоценные камни; часы и прочие хронометрические приборы.
 15. Музыкальные инструменты.
 16. Бумага, картон и изделия из них, не относящиеся к другим классам; печатная продукция; материалы для переплетных работ; фотоснимки; писчебумажные товары; адгезивные вещества для канцелярских и бытовых целей; принадлежности для художников; кисти; пишущие машины и конторские принадлежности (за исключением мебели); учебные материалы и наглядные пособия (за исключением аппаратуры); пластмассовые материалы для упаковки (не относящиеся к другим классам); шрифты, клише типографские.
 17. Каучук, резина, гуттаперча, асбест, слюда и изделия из этих материалов, не относящиеся к другим классам; изделия из частично обработанных пластмасс; материалы для конопачения, уплотнения и изоляции; неметаллические гибкие трубы.
 18. Кожа и имитация кожи, изделия из них, не относящиеся к другим классам; шкуры животных; дорожные сундуки, чемоданы; зонты от дождя и солнца, трости; кнуты, шорные изделия.
 19. Неметаллические строительные материалы; неметаллические жесткие трубы для строительных целей; асфальт, смолы и битум; неметаллические передвижные конструкции и сооружения; неметаллические памятники.
 20. Мебель, зеркала, обрамления для картин; изделия, не относящиеся к другим классам, из дерева, пробки, камыша, тростника, ивы, рога, кости, слоновой кости, китового уса, панциря черепах, раковин, янтаря, перламутра, морской пенки, из заменителей этих материалов или из пластмасс.
 21. Домашняя или кухонная утварь и посуда; расчески и губки; щетки (за исключением кистей); материалы для щеточных изделий; приспособления для чистки и уборки; мочалки металлические; необработанное или частично обработанное стекло (за исключением строительного стекла); изделия из стекла, фарфора и фаянса, не относящиеся к другим классам.
 22. Канаты, веревки, бечевки, сети, палатки, навесы, брезент, паруса и мешки, не относящиеся к другим классам; набивочные материалы (за исключением резиновых и пластических материалов); текстильное волокнистое сырье.
 23. Нити текстильные и пряжа.
 24. Ткани и текстильные изделия, не относящиеся к другим классам; одеяла, покрывала и скатерти.

25. Одежда, обувь, головные уборы.
26. Кружева и вышитые изделия, тесьма и ленты; пуговицы, кнопки, крючки и блочки, булавки и иглы; искусственные цветы.
27. Ковры, циновки, маты, линолеум и прочие покрытия для полов; стенные обои и обивочные материалы, нетекстильные.
28. Игры, игрушки; гимнастические и спортивные товары, не относящиеся к другим классам; елочные украшения.
29. Мясо, рыба, птица и дичь; мясные экстракты; овощи и фрукты консервированные, замороженные, сушеные и подвергнутые тепловой обработке; желе, варенье, компоты; яйца, молоко и молочные продукты; масла и жиры пищевые.
30. Кофе, чай, какао, сахар, рис, тапиока (маниока), саго, заменители кофе; мука и зерновые продукты, хлебобулочные изделия, кондитерские изделия, мороженое; мед, сироп из патоки; дрожжи, пекарные порошки; соль, горчица; уксус, приправы; пряности; пищевой лед.
31. Сельскохозяйственные, садово-огородные, лесные и зерновые продукты, не относящиеся к другим классам; живые животные; свежие фрукты и овощи; семена, живые растения и цветы; корма для животных; солод.
32. Пиво; минеральные и газированные воды и прочие безалкогольные напитки; фруктовые напитки и фруктовые соки; сиропы и прочие составы для изготовления напитков.
33. Алкогольные напитки (за исключением пива).
34. Табак; курительные принадлежности; спички.

Услуги

35. Реклама; менеджмент в сфере бизнеса; административная деятельность в сфере бизнеса; офисная служба.
36. Страхование; финансовая деятельность; кредитно-денежные операции; операции с недвижимостью.
37. Строительство; ремонт; установка оборудования.
38. Телекоммуникации.
39. Транспортировка; упаковка и хранение товаров; организация путешествий.
40. Обработка материалов.
41. Воспитание; обеспечение учебного процесса; развлечения; организация спортивных и культурно-просветительных мероприятий.
42. Научные и технологические услуги и относящиеся к ним научные исследования и разработки; услуги по промышленному анализу и научным исследованиям; разработка и усовершенствование технического и программного обеспечения компьютеров.
43. Услуги по обеспечению пищевыми продуктами и напитками; обеспечение временного проживания.
44. Медицинские услуги; ветеринарные услуги; услуги в области гигиены и косметики для людей и животных; услуги в области сельского хозяйства, огородничества и лесоводства.
45. Юридические услуги; службы безопасности для защиты имущества и частных лиц; персональные и социальные услуги, оказываемые третьими лицами для удовлетворения потребностей частных лиц.

Anunț

În baza ordinelor Directorului General privind încetarea contractelor individuale de muncă încheiate de AGEPI cu

Bulat Valentina (nr. 15-c din 17.01.2006),

Coșleț Valeriu (nr. 81-c din 10.03.2006) și

Clătiniți Iurie (nr. 323-c din 29.06.2006)

se anunță încetarea valabilității procurilor pe numele persoanelor menționate, eliberate pentru prezentarea intereselor AGEPI în instanțele judecătorești, de la data încetării contractelor individuale de muncă.

Buletinul Oficial de Proprietate Industrială poate fi procurat la Agenția de Stat pentru Proprietatea Intelectuală, str. Andrei Doga nr. 24, bloc 1.

Consiliul editorial:

Ștefan Novac (președinte), Ion Daniliuc, Svetlana Munteanu, Maria Rojnevschi, Vitalie Rusanovschi, Iurii Mîndrescu, Tudor Jovmir, Ala Gușan, Victoria Bliuc, Simion Levițchi, Andrei Moisei, Maria Ratcov, Iurie Badâr

Colegiul de redacție:

Ecaterina Marandici, Lucia Gordilă, Alexandra Cozlov

Tehnoredactare computerizată: Rodica Țurcanu



© AGEPI, 2007.

B O P I nr. 2/2007
Formatul A4
Coli de tipar 19
Imprimat la Tipografia Bons Offices